

GUIDE D'UTILISATION



PEUGEOT 3008





Le guide d'utilisation en ligne

Retrouvez votre guide d'utilisation sur le site Internet de Peugeot, rubrique «Espace personnel».

Cet espace personnel vous propose des conseils et d'autres informations utiles à l'entretien de votre véhicule.

Consulter le guide d'utilisation en ligne vous permet également d'accéder aux dernières informations disponibles, facilement identifiables par le marque-pages, repérable à l'aide de ce pictogramme :



Nous attirons votre attention sur le point suivant :

La pose d'un équipement ou d'un accessoire électrique non référencé par Automobiles PEUGEOT, peut entraîner une panne du système électronique de votre véhicule. Nous vous remercions de bien vouloir noter cette particularité et, vous conseillons de prendre contact avec un représentant de la marque PEUGEOT pour vous faire présenter les équipements et accessoires référencés.

 Si la rubrique «Espace personnel» n'est pas disponible dans le site marque de votre pays, vous pouvez consulter votre guide d'utilisation à l'adresse suivante :
<http://public.servicebox.peugeot.com>

Sélectionnez :

- > le lien dans l'accès aux «Particuliers»,
- > la langue,
- > la silhouette du modèle,
- > la date d'édition correspondant à la date de la 1ère immatriculation.

Vous y retrouverez votre guide d'utilisation, dans les mêmes présentations.



Nous vous remercions d'avoir choisi une 3008, symbole de confiance, de passion et d'inspiration.

Ce guide d'utilisation est conçu pour vous faire profiter pleinement de votre 3008 dans toutes ses situations de vie.

Vous trouvez ainsi, dès les premières pages, un sommaire détaillé suivi d'une prise en main rapide destinée à faciliter la découverte de votre véhicule.

Tous les détails propres à votre 3008, confort, sécurité, conduite, vous sont ensuite présentés dans ce guide pour mieux l'apprécier et pleinement en profiter.



À la fin du guide, des visuels de l'extérieur et de l'intérieur du véhicule vous aideront à localiser un équipement ou une fonction grâce la page indexée.

Chaque modèle peut ne reprendre qu'une partie des équipements mentionnés dans ce guide, selon le niveau de finition, les modèles, les versions et les caractéristiques propres au pays où il est commercialisé.

Légende



Avertissement :

ce symbole repère des avertissements que vous devez impérativement respecter pour votre propre sécurité, la sécurité d'autrui et, pour ne pas risquer d'endommager votre véhicule.



Information :

ce symbole attire votre attention sur des informations complémentaires pour une meilleure utilisation de votre véhicule.



Protection de l'environnement :

ce symbole accompagne des conseils relatifs à la protection de l'environnement.



Renvoi de page :

ce symbole vous invite à vous rendre aux pages détaillant la fonctionnalité.

SOMMAIRE

1 PRISE en MAIN 4-26

ÉCO-CONDUITE 25

2 CONTRÔLE de MARCHÉ 27-41

Combinés	27
Témoins	29
Indicateurs	37
Boutons de réglage	41

3 ÉCRANS MULTIFONCTIONS 42-55

Écran A sans autoradio	42
Écran A avec autoradio	44
Écran C (WIP Sound)	46
Écran couleur 16/9 escamotable (WIP Nav+ ou WIP Com 3D)	49
Ordinateur de bord	52

4 CONFORT 56-71

Chauffage et Ventilation	56
Air conditionné manuel	58
Désembuage - dégivrage de la lunette arrière	59
Air conditionné automatique bizona	60
Sièges avant	63
Sièges arrière	67
Rétroviseurs	69
Réglage du volant	71

5 OUVERTURES 72-86

Clé à télécommande	72
Alarme	77
Lève-vitres	79
Portes	81
Coffre	83
Volet arrière inférieur	84
Réservoir de carburant	85
Détrompeur carburant (Diesel)	86

6 VISIBILITÉ 87-98

Commandes d'éclairage	87
Feux à diodes électroluminescentes	89
Allumage automatique des feux	90
Réglage des projecteurs	91
Éclairage directionnel	92
Commandes d'essuie-vitre	93
Balayage automatique	95
Plafonniers	96
Éclairage d'ambiance	97

7 AMÉNAGEMENTS 99-111

Aménagements intérieurs	99
Accoudoir avant	101
Multimédia arrière	103
Toit vitré panoramique	105
Aménagements du coffre	106

8 SÉCURITÉ des ENFANTS 112-123

Sièges enfants	112
Sièges enfants ISOFIX	120
Sécurité enfants	123

9 SÉCURITÉ 124-136

Indicateurs de direction	124
Signal de détresse	124
Avertisseur sonore	124
Détection de sous-gonflage	125
Système ESC	126
«Grip control»	128
Ceintures de sécurité	130
Airbags	133

9 CONDUITE 137-165

Frein de stationnement électrique	137
Aide au démarrage en pente	142
Affichage tête haute «Distance alert»	145
Limiteur de vitesse	147
Régulateur de vitesse	149
Boîte de vitesses manuelle	151
Indicateur de changement de rapport	153
Boîte manuelle pilotée 6 vitesses	154
Boîte de vitesses automatique	158
Stop & Start	161
Aide au stationnement	164

10 VÉRIFICATIONS 166-174

Capot	167
Panne de carburant (Diesel)	168
Moteurs essence	169
Moteurs Diesel	170
Vérification des niveaux	171
Contrôles	173

11 INFORMATIONS PRATIQUES 175-206

Kit de dépannage provisoire de pneumatique	175
Changement d'une roue	181
Changement d'une lampe	186
Changement d'un fusible	191
Batterie 12 V	198
Mode économie d'énergie	201
Changement d'un balai d'essuie-vitre	202
Remorquage du véhicule	202
Attelage d'une remorque	204
Pose des barres de toit	205
Écran grand froid	205
Accessoires	206

12 CARACTÉRISTIQUES TECHNIQUES 207-214

Motorisations essence	207
Masses essence	208
Motorisations Diesel	209
Masses Diesel	210
Dimensions	212
Éléments d'identification	213

AUDIO et TÉLÉMATIQUE 215-336

Urgence ou assistance	215
WIP Com 3D	219
WIP Nav+	263
WIP Sound	317

INDEX ALPHABÉTIQUE 337-341

RECHERCHE VISUELLE 342-348

À L'EXTÉRIEUR

Éclairage d'accueil

Cet éclairage additionnel extérieur et intérieur, commandé à distance, vous facilite l'approche de votre véhicule en cas de faible luminosité.



89

Stop & Start

Ce système met le moteur momentanément en veille lors des arrêts de la circulation (feux rouges, encombrements, autres...). Le moteur redémarre automatiquement dès que vous souhaitez repartir. Le Stop & Start permet de réduire la consommation de carburant, les émissions de gaz polluant et d'offrir le confort d'un silence total à l'arrêt.



161

Éclairage directionnel

Cet éclairage vous assure automatiquement une visibilité supplémentaire dans les virages.



92

Toit vitré panoramique

Ce toit vous assure une visibilité et une luminosité incomparables dans l'habitacle.



105



«Grip control»

Ce système d'antipatinage spécifique, améliore la motricité des véhicules 2 roues motrices dans la neige, la boue et le sable.



128

À L'EXTÉRIEUR

Kit de dépannage provisoire de pneumatique

Ce kit est un système complet, composé d'un compresseur et d'un produit de colmatage incorporé pour effectuer une réparation provisoire du pneumatique.



175

Lors d'un lavage automatique de votre véhicule :

- dévissez l'antenne,
- rabattez les rétroviseurs.

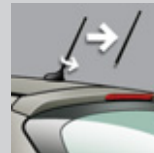

Volet arrière inférieur

Ce volet inférieur permet une accessibilité remarquable et facilite le chargement des objets encombrants.



84

Aide graphique et sonore au stationnement avant et/ou arrière

Cet équipement vous avertit en cas de détection d'obstacle situé derrière ou devant le véhicule lors d'une marche arrière ou avant.



164

OUVRIR

Clé à télécommande



A. Dépliage / Repliage de la clé.



Verrouillage simple
(un seul appui ; allumage fixe des deux indicateurs de direction).

ou



Super-verrouillage du véhicule
(deux appuis consécutifs ; allumage fixe des feux indicateurs de direction).



Déverrouillage total ou sélectif du véhicule
(clignotement rapide des feux indicateurs de direction).



Éclairage d'accueil



En cas de faible luminosité, détectée par un capteur, l'allumage à distance des feux de croisement et de position facilite votre approche du véhicule.

Cette fonction est programmable par le menu de configuration.



Réservoir de carburant



1. Ouverture de la trappe à carburant.
2. Ouverture et accrochage du bouchon de réservoir.

Le type de carburant à utiliser est indiqué sur la face intérieure de la trappe à carburant.

Contenance du réservoir : 60 litres environ.



Pour les véhicules Diesel, l'orifice du réservoir de carburant intègre un détrompeur qui n'autorise pas le remplissage avec du carburant essence.

OUVRIR

Coffre

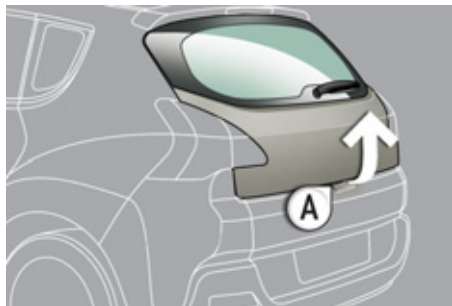

Ouverture

- Après déverrouillage du véhicule à la télécommande ou à la clé, appuyez sur la poignée **A** et soulevez le volet de coffre.

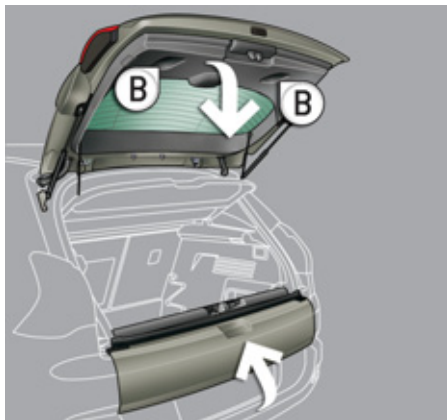

Fermeture

- Après avoir fermé le volet inférieur, tirez la poignée **B** vers le bas pour accompagner le volet de coffre.



83

Volet arrière inférieur

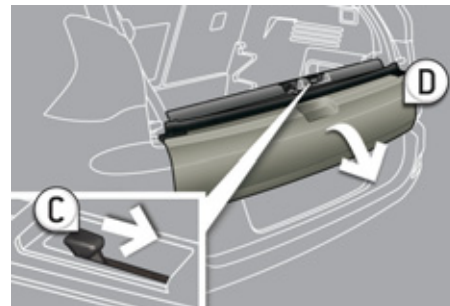

Ouverture

- Poussez la poignée **C** vers la droite et basculez le volet **D**.

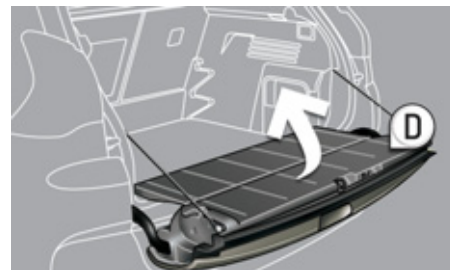

Fermeture

- Relevez le volet **D**, poussez-le à fond pour le fermer, assurez-vous de son bon verrouillage.



84

À L'INTÉRIEUR

Frein de stationnement électrique

Il conjugue les fonctions de **serrage automatique** à l'arrêt du moteur, et de **desserrage automatique** à l'accélération.

Une utilisation manuelle de serrage/desserrage est possible.



Affichage tête haute

Ce dispositif projette un ensemble d'informations dans le champ de vision du conducteur : la vitesse, le régulateur/limiteur et le «Distance alert».



Air conditionné automatique bizona

Cet équipement permet de régler un niveau de confort différent entre le conducteur et le passager avant. Il gère ensuite automatiquement ce niveau en fonction des conditions climatiques extérieures.



Systèmes audio et de communication

Ces équipements bénéficient des dernières technologies : WIP Sound compatible MP3, WIP Plug, WIP Bluetooth, WIP Com 3D ou WIP Nav+ avec écran couleur 16/9 escamotable, système audio JBL, prises auxiliaires.

WIP Com 3D



219

WIP Plug



242,
298,
324

WIP Nav+



263

WIP Bluetooth



247,
285,
327

WIP Sound



317

Peugeot
Assistance



216

POSTE DE CONDUITE

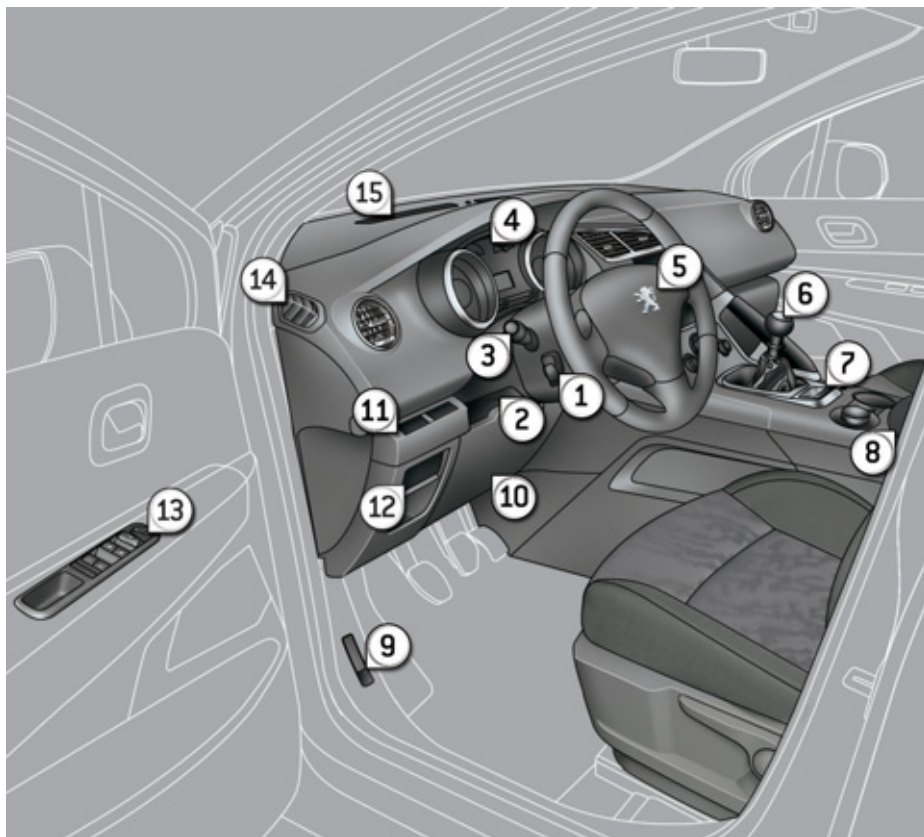

1. Commandes du régulateur de vitesse / limiteur de vitesse.
2. Commande de réglages du volant.
3. Commandes d'éclairage et d'indicateurs de direction.
4. Combiné.
5. Airbag conducteur.
Avertisseur sonore.
6. Levier de vitesses.
7. Frein de stationnement électrique.
8. Accoudoir avant - WIP Plug et/ou prise JACK.
9. Commande d'ouverture du capot.
10. Rangement conducteur (Guide d'utilisation).
11. Bouton d'alarme.
Bouton d'aide au stationnement.
Bouton de contrôle dynamique de stabilité (ESC/ASR).
Bouton de neutralisation du Stop & Start.
12. Réglage manuel des projecteurs.
13. Commandes des rétroviseurs extérieurs.
Commandes des lève-vitres.
Sécurité enfants.
14. Buse de dégivrage de vitre de porte avant.
15. Buse de dégivrage du pare-brise.

POSTE DE CONDUITE

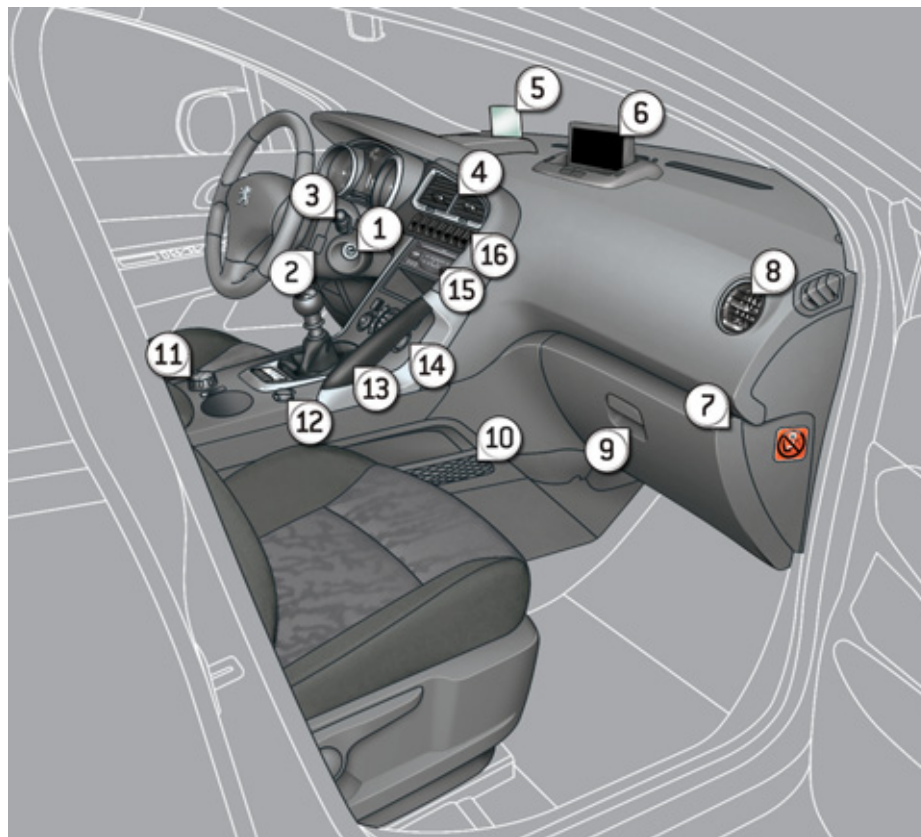

1. Antivol et contact.
2. Commande sous-volant du système audio et télématique.
3. Commandes d'essuie-vitre / lave-vitre / ordinateur de bord.
4. Aérateurs centraux orientables et obturables.
5. Affichage tête haute.
6. Écran multifonction.
7. Neutralisation airbag passager.
8. Aérateur latéral orientable et obturable.
9. Boîte à gants - Prises audio/vidéo.
10. Rangement avec filet.
11. Commande du «Grip control».
12. Prise accessoires 12V.
13. Poignée de maintien.
14. Commandes de chauffage / air conditionné.
15. Système audio et télématique.
16. Sélecteurs impulsions :
 - affichage tête haute,
 - signal de détresse,
 - «Distance alert»,
 - verrouillage centralisé.

BIEN S'INSTALLER

Siège conducteur

Longitudinal



Hauteur



Inclinaison du dossier



Réglages manuels



63

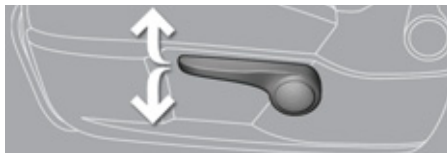

Réglages électriques



64



BIEN S'INSTALLER

Sièges avant

Hauteur et inclinaison de l'appui-tête



Lombaire

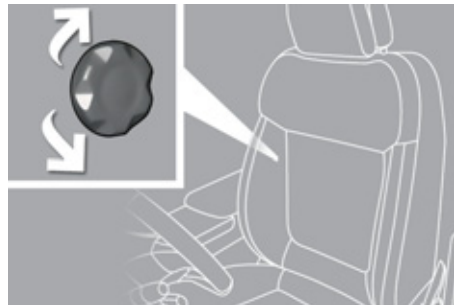

Réglage du volant

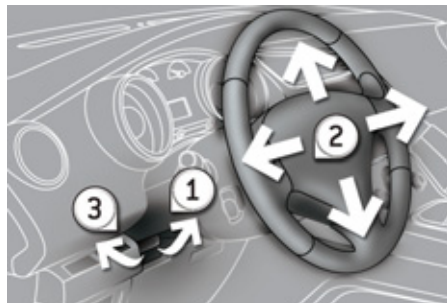

1. Déverrouillage de la commande.
2. Réglage de la hauteur et de la profondeur.
3. Verrouillage de la commande.

Par mesure de sécurité, ces opérations doivent impérativement être effectuées à l'arrêt.



Position tablette (siège passager avant)

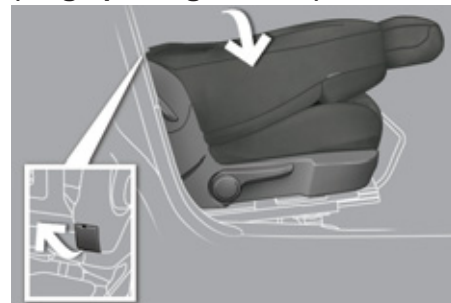

Pour déposer des objets sur la tablette ou faciliter le chargement d'objets longs à l'intérieur du véhicule.



Accoudoir avant



Il comporte le WIP Plug et/ou une prise JACK.



BIEN S'INSTALLER

Rétroviseurs extérieurs

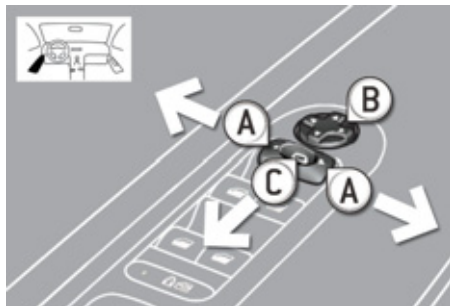

Réglage

- A. Sélection du rétroviseur à régler.
- B. Réglage de la position du miroir dans les quatre directions.



En plus...

- C. Rabattement / Déploiement.

Rétroviseur intérieur

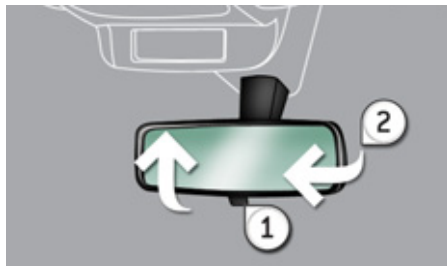

Modèle manuel

1. Sélection de la position «jour» du miroir.
2. Orientation du rétroviseur.

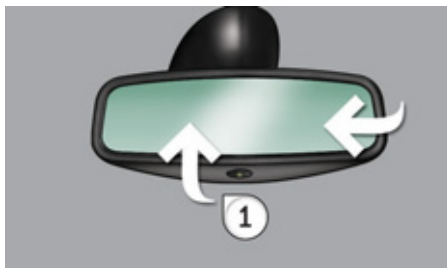

Modèle jour/nuit automatique

1. Orientation du rétroviseur.



Ceintures avant



1. Verrouillage de la boucle.

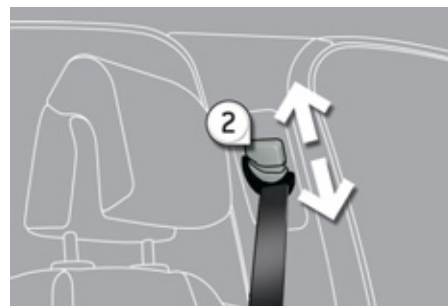

2. Réglage en hauteur.



BIEN VOIR

Éclairage

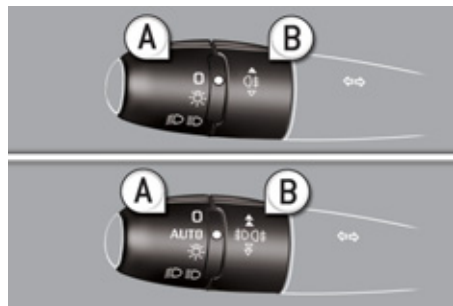

Bague A

- 0** Feux éteints.
- AUTO** Allumage automatique des feux.
- Feux de position.
- Feux de croisement / route.

Bague B

- Feu antibrouillard arrière.
- ou
- Feux antibrouillard avant et arrière.



Indicateurs de direction



Relevez ou baissez la commande d'éclairage en passant le point de résistance ; les indicateurs de direction correspondants clignoteront jusqu'au retrait de la position.

Fonction «autoroute»

Donnez une simple impulsion vers le haut ou vers le bas, sans passer le point de résistance de la commande d'éclairage ; les indicateurs de direction correspondants clignoteront trois fois.

L'utilisation de cette fonction est disponible quelle que soit la vitesse, mais elle est surtout appréciable pour les changements de file sur voies rapides.



Essuie-vitre

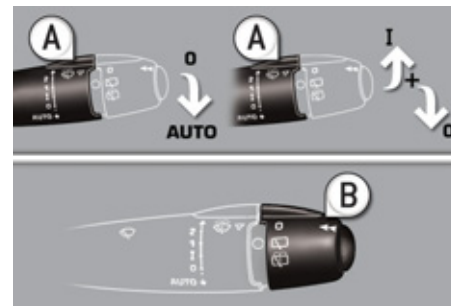

Commande A : essuie-vitre avant

Mise en service «AUTO»

- Manoeuvrez la commande vers le bas et relâchez-la.

Arrêt «AUTO»

- Manoeuvrez la commande vers le haut et ramenez-la en position «0».













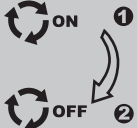

Bague B : essuie-vitre arrière

- 0** Arrêt.
- Balayage intermittent.
- Lave-vitre.

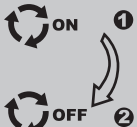

BIEN VENTILER

Conseils de réglages intérieurs

Je veux du ...	Chauffage ou Air conditionné manuel				
	Répartition d'air	Débit d'air	Recirculation d'air / Entrée d'air extérieur	Température	A/C manuel
CHAUD					
FROID					ON
DÉSEMBUAGE DÉGIVRAGE					ON

Air conditionné automatique : utilisez de préférence le fonctionnement tout automatique en appuyant sur la touche «AUTO».

BIEN SURVEILLER

Combiné

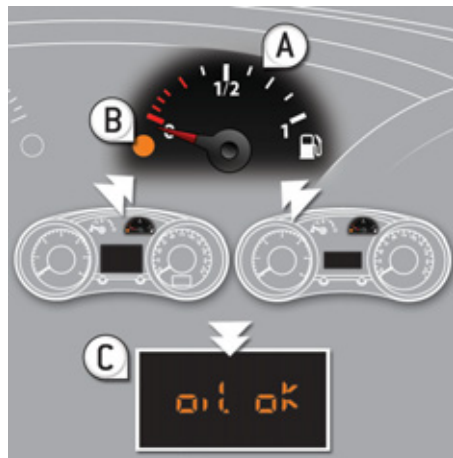

- A. Contact mis, l'aiguille doit indiquer le niveau de carburant restant.
- B. Moteur tournant, son témoin associé de niveau mini doit s'éteindre.
- C. Contact mis, l'indicateur de niveau d'huile doit afficher «OIL OK» pendant quelques secondes.

Si les niveaux sont incorrects, procédez au remplissage correspondant.



27

Témoins



- 1. Contact mis, les témoins d'alerte orange et rouge s'allument.
- 2. Moteur tournant, ces mêmes témoins doivent s'éteindre.

Si des témoins restent allumés, reportez-vous à la page concernée.



29



Barrettes de commandes

Inférieure



L'allumage du voyant vous signale l'état de la fonction correspondante.

- A. Aide graphique et sonore au stationnement. 164
- B. ESC/CDS OFF (sans «Grip control»). 127
- C. Sécurité enfants. 80, 123
- D. Neutralisation du Stop & Start. 162
- E. Alarme volumétrique. 77

Centrale



- F. Affichage tête haute. 145
- G. Signal de détresse. 124
- H. «Distance alert». 147
- I. Verrouillage centralisé. 82

BIEN SÉCURISER LES PASSAGERS

Airbag frontal passager



1. Insertion de la clé.
2. Sélection de la position :
«OFF» (neutralisation), avec siège enfant «dos à la route»,
«ON» (activation), avec passager avant ou siège enfant «face à la route».
3. Retrait de la clé en maintenant la position.



134

Ceintures et airbag frontal passager

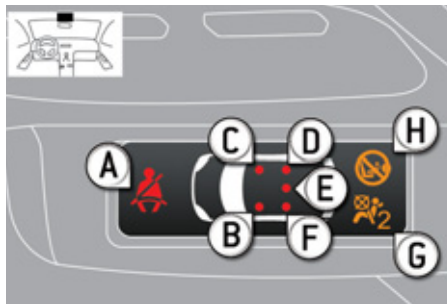

- A. Témoin de non-bouclage / débouclage de ceintures avant et/ou arrière.
- B. Témoin de ceinture avant gauche.
- C. Témoin de ceinture avant droite.
- D. Témoin de ceinture arrière droite.
- E. Témoin de ceinture arrière centrale.
- F. Témoin de ceinture arrière gauche.
- G. Témoin de neutralisation de l'airbag frontal passager.
- H. Témoin d'activation de l'airbag frontal passager.



131

Sécurité enfants (verrouillage portes arrière)

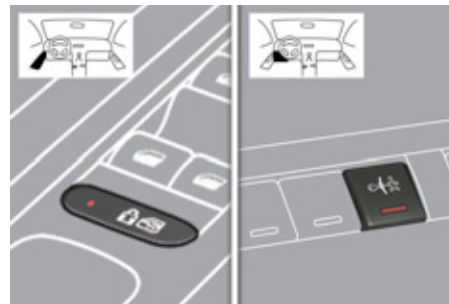

L'allumage du voyant vous signale l'état de la fonction correspondante.



123

BIEN AMÉNAGER SON COFFRE

Plancher de coffre mobile à 3 positions

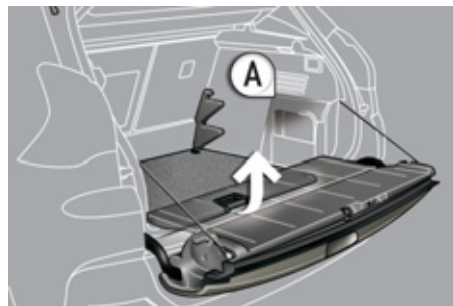

Position basse (150 kg maxi).

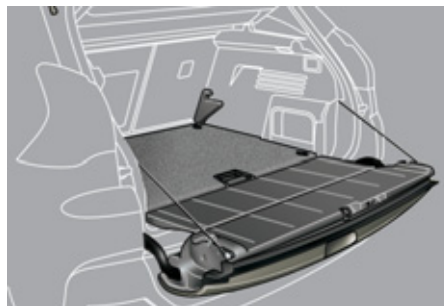

Position intermédiaire (100 kg maxi).

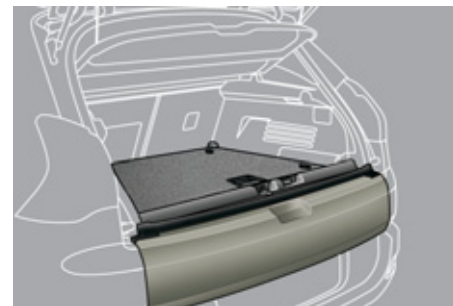

Position haute (50 kg maxi) avec le volet inférieur fermé pour isoler la partie basse du coffre.



☞ Pour libérer le plancher, poussez légèrement vers l'avant puis soulevez.

☞ Utilisez les butées **A**, placées de chaque côté du coffre pour déplacer le plancher en hauteur, plus facilement.



Depuis la position haute, placez le plancher dans cette position (en biais), deux butées le maintiennent afin d'accéder en dessous ou à la roue de secours.



BIEN AMÉNAGER SON COFFRE

Sièges arrière



- ☞ Placez le plancher mobile en **position intermédiaire**.
- ☞ Vérifiez que rien n'empêche les dossiers de se rabattre (sièges avant suffisamment avancés, appuis-tête, ceintures, ...).
- ☞ Vérifiez également qu'aucun objet ne puisse gêner la manoeuvre de siège, au-dessus comme en dessous.



- ☞ Tirez sur la commande de la partie 1/3, depuis le coffre.

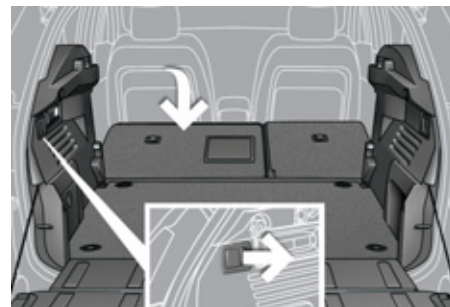

- ☞ Tirez sur la commande de la partie 2/3, depuis le coffre.
Les sièges sont alignés avec le plancher mobile et le volet inférieur.





BIEN CONDUIRE

Stop & Start

Passage en mode STOP du moteur

ECO Le témoin «**ECO**» s'allume au combiné et le moteur se met en veille, **avec une boîte de vitesses manuelle pilotée** et à une vitesse inférieure à 6 km/h, enfoncez la pédale de frein ou passez le levier de vitesse en position **N**.

Dans certains cas particuliers, le mode STOP peut être indisponible ; le témoin «**ECO**» clignote quelques secondes, puis s'éteint.

Passage en mode START du moteur

ECO Le témoin «**ECO**» s'éteint et le moteur redémarre **avec une boîte de vitesses manuelle pilotée** :

- levier de vitesse en position **A** ou **M**, relâchez la pédale de frein,
- ou levier de vitesse en position **N** et pédale de frein relâchée, passez le levier de vitesse en position **A** ou **M**,
- ou engagez la marche arrière.

Dans certains cas particuliers, le mode START peut se déclencher automatiquement ; le témoin «**ECO**» clignote quelques secondes, puis s'éteint.

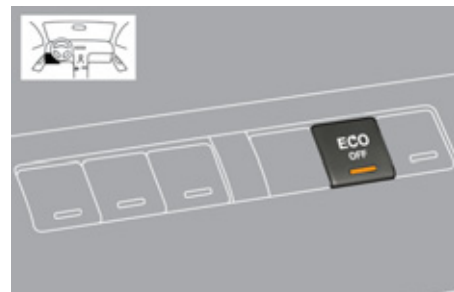

Neutralisation / Réactivation

Vous pouvez à tout moment neutraliser le système en appuyant sur la commande «**ECO OFF**» ; le voyant de la touche s'allume.



161

Le système se réactive automatiquement à chaque nouveau démarrage avec la clé.

Avant le remplissage en carburant ou avant toute intervention sous le capot, coupez impérativement le contact avec la clé.

BIEN CONDUIRE



Frein de stationnement électrique



Serrage / desserrage manuel

Le **serrage** manuel du frein de stationnement est possible en **tirant** la palette de commande **A**.

Contact mis, le **desserrage** manuel du frein de stationnement est possible en **appuyant sur la pédale de frein** et en **tirant** puis **relâchant** la commande **A**.

  Avant de sortir du véhicule, vérifiez que le témoin de freinage (! rouge) et le témoin **P**, placé sur la palette de commande **A** sont allumés fixes.

 Moteur tournant, si vous sortez de votre véhicule, serrez manuellement le frein de stationnement.





Serrage / desserrage automatique

Appuyez sur l'accélérateur et débrayez, le frein de stationnement se desserre automatiquement et progressivement lors de l'accélération.

À la **coupure du moteur**, le frein de stationnement se **serre** automatiquement.

 Si ce voyant est allumé au combiné, alors les serrage/desserrage automatiques sont **désactivés**.

  Avant de sortir du véhicule, vérifiez que le témoin de freinage (! rouge) et le témoin **P**, placé sur la palette de commande **A** sont allumés fixes.

 Ne laissez pas un enfant seul à l'intérieur du véhicule, contact mis, il pourrait desserrer le frein de stationnement.

Aide au démarrage en pente



Votre véhicule est équipé d'un système qui le maintient immobilisé un court instant (environ 2 secondes) pour aider au démarrage en pente, le temps que vous passiez de la pédale de frein à la pédale d'accélérateur.

Cette fonction n'est active que lorsque :

- le véhicule a été complètement immobilisé pied sur la pédale de frein,
- dans certaines conditions de pente,
- la porte conducteur est fermée.

 Ne sortez pas du véhicule pendant la phase de maintien temporaire de l'aide au démarrage en pente.

BIEN CONDUIRE

Affichage tête haute

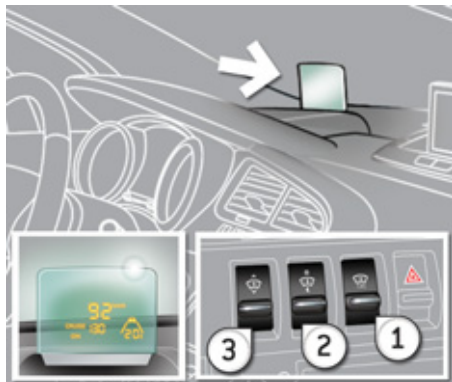

1. Marche / arrêt de l'affichage tête haute.
2. Réglage de la luminosité.
3. Réglage en hauteur de l'affichage.

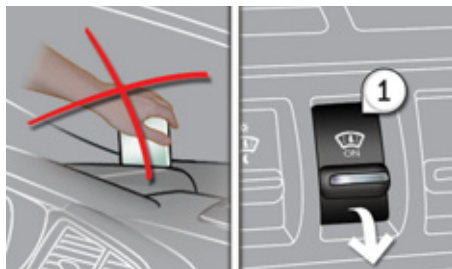

«Distance alert»

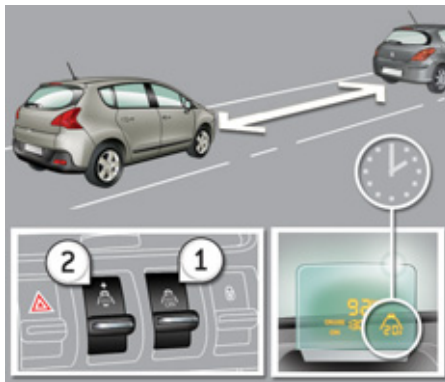

1. Marche / arrêt du «Distance alert».
2. Augmentation / diminution de la valeur d'alerte.



Les réglages doivent se faire moteur tournant et véhicule à l'arrêt.

«Grip control»

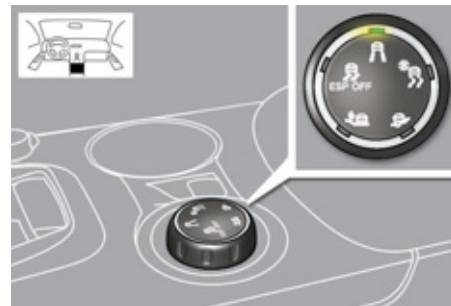

Mode normal.



Mode neige.



Mode boue.



Mode sable.



ESP OFF.



128

BIEN CONDUIRE

Limiteur de vitesse «LIMIT»

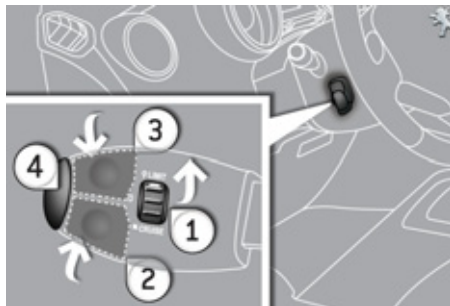

1. Sélection / Arrêt du mode limiteur.
2. Diminution de la valeur programmée.
3. Augmentation de la valeur programmée.
4. Marche / Arrêt de la limitation.



Les réglages doivent se faire moteur tournant.



149

Régulateur de vitesse «CRUISE»

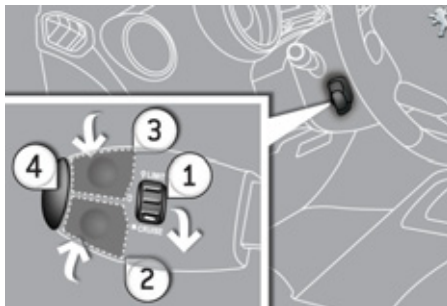

1. Sélection / Arrêt du mode régulateur.
2. Programmation d'une vitesse / Diminution de la valeur programmée.
3. Programmation d'une vitesse / Augmentation de la valeur programmée.
4. Arrêt / Reprise de la régulation.



Pour être programmée ou activée, la vitesse du véhicule doit être supérieure à 40 km/h, avec au moins le quatrième rapport engagé sur la boîte de vitesses manuelle (deuxième pour la boîte manuelle pilotée 6 vitesses ou automatique).



151

Affichage dans le combiné



Le mode régulateur ou limiteur de vitesse apparaît dans le combiné quand celui-ci est sélectionné.



Régulateur de vitesse



Limiteur de vitesse

BIEN CONDUIRE

Boîte manuelle pilotée 6 vitesses

Cette boîte de vitesses à six rapports offre, au choix, le confort de l'automatisme ou le plaisir du passage manuel des vitesses.

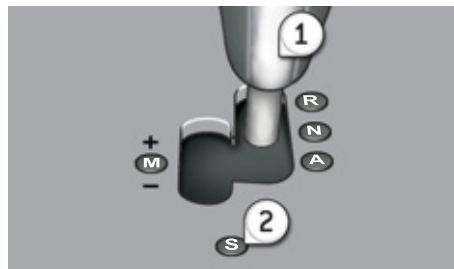

1. Levier de vitesses.
2. Bouton «**S**» (**sport**).

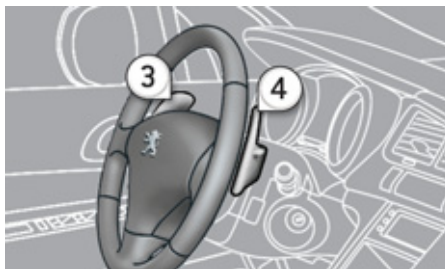

3. Commande sous-volant «-».
4. Commande sous-volant «+».

Démarrage

- ☞ Sélectionnez la position **N** et appuyez franchement sur la pédale de frein pendant le démarrage du moteur.
- ☞ Engagez la première vitesse (position **A** ou **M**) ou la marche arrière (position **R**) à l'aide du levier de vitesses **1**.
- ☞ Retirez le pied de la pédale de frein, puis accélérez.

Boîte de vitesses automatique «TipTronic - System Porsche»

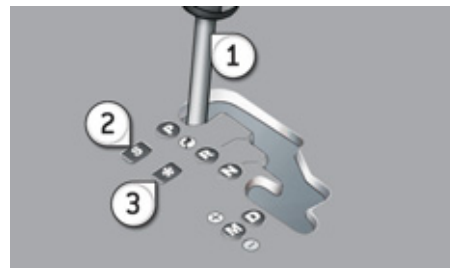

Cette boîte de vitesses à six rapports offre, au choix, le confort de l'automatisme ou le plaisir du passage manuel des vitesses.

1. Levier de vitesses.
2. Bouton «**S**» (**sport**).
3. Bouton «*****» (**neige**).

Démarrage

- ☞ Sélectionnez la position **P** ou **N** et appuyez franchement sur la pédale de frein pendant le démarrage du moteur.
- ☞ Sélectionnez la position **R**, **D** ou **M**.
- ☞ Retirez le pied de la pédale de frein, puis accélérez.

ÉCO-CONDUITE

L'éco-conduite est un ensemble de pratiques au quotidien qui permet à l'automobiliste d'optimiser la consommation de carburant et l'émission de CO₂.

Optimisez l'utilisation de votre boîte de vitesses

Avec une boîte de vitesses manuelle, démarrez en douceur, engagez sans attendre le rapport de vitesse supérieur et préférez rouler en passant les rapports assez tôt. Lorsque votre véhicule en est équipé, l'indicateur de changement de rapport de vitesse vous invite à engager un rapport de vitesse supérieur ; s'il s'affiche au combiné, suivez-le.

Avec une boîte de vitesses automatique ou pilotée, restez sur la position Drive «**D**» ou Auto «**A**», selon le type de sélecteur, sans appuyer fortement ni brusquement sur la pédale d'accélérateur.

Adoptez une conduite souple

Respectez les distances de sécurité entre les véhicules, utilisez le frein moteur plutôt que la pédale de frein, appuyez progressivement sur la pédale d'accélérateur. Ces attitudes contribuent à économiser la consommation de carburant, à réduire le rejet de CO₂ et à atténuer le fond sonore de la circulation.

En condition de circulation fluide, lorsque vous disposez de la commande «Cruise» au volant, sélectionnez le régulateur de vitesse à partir de 40 km/h.

Maîtrisez l'utilisation de vos équipements électriques

Avant de partir, si l'habitacle est surchauffé, aérez-le en descendant les vitres et en ouvrant les aérateurs, avant d'utiliser l'air conditionné.

Au-delà de 50 km/h, remontez les vitres et laissez les aérateurs ouverts.

Pensez à utiliser les équipements permettant de limiter la température dans l'habitacle (occulteur de toit ouvrant, stores...).

Coupez l'air conditionné, sauf si la régulation est automatique, dès que vous avez atteint la température de confort désirée.

Éteignez les commandes de dégivrage et de désembuage, si celles-ci ne sont pas gérées automatiquement.

Arrêtez au plus tôt la commande de siège chauffant.

Ne roulez pas avec les projecteurs et les feux antibrouillard allumés quand les conditions de visibilité sont suffisantes.

Évitez de faire tourner le moteur, surtout en hiver, avant d'engager la première vitesse ; votre véhicule chauffe plus vite pendant que vous roulez.

En tant que passager, si vous évitez d'enchaîner vos supports multimédia (film, musique, jeu vidéo...), vous participerez à limiter la consommation d'énergie électrique, donc de carburant.

Débranchez vos appareils nomades avant de quitter le véhicule.

Limitez les causes de surconsommation

Répartissez les poids sur l'ensemble du véhicule ; placez vos bagages les plus lourds au fond du coffre, au plus près des sièges arrière.

Limitez la charge de votre véhicule et minimisez la résistance aérodynamique (barres de toit, galerie porte-bagages, porte-vélos, remorque...). Préférez l'utilisation d'un coffre de toit.

Retirez les barres de toit, la galerie porte-bagages, après utilisation.

Dès la fin de la saison hivernale, retirez les pneumatiques neige et remontez vos pneumatiques été.

Respectez les consignes d'entretien

Vérifiez régulièrement et à froid la pression de gonflage de vos pneumatiques, en vous référant à l'étiquette située sur l'entrée de porte, côté conducteur.

Effectuez cette vérification plus particulièrement :

- avant un long déplacement,
- à chaque changement de saison,
- après un stationnement prolongé.

N'oubliez pas également la roue de secours et les pneumatiques de la remorque ou de la caravane.

Entretenez régulièrement votre véhicule (huile, filtre à huile, filtre à air...) et suivez le calendrier des opérations préconisées par le constructeur.

Au moment du remplissage du réservoir, n'insistez pas au-delà de la 3ème coupure du pistolet, vous éviterez le débordement.

Au volant de votre véhicule neuf, ce n'est qu'après les 3 000 premiers kilomètres que vous constaterez une meilleure régularité de votre consommation moyenne de carburant.

COMBINÉS



Panneau regroupant les cadrans et les témoins d'indication de fonctionnement du véhicule.

Cadrans

- 1. Compte-tours.**
Indique la vitesse de rotation du moteur (x 1000 tr/min ou rpm).
- 2. Température du liquide de refroidissement.**
Indique la température du liquide de refroidissement du moteur (° Celsius).
- 3. Niveau de carburant.**
Indique la quantité de carburant restant dans le réservoir.
- 4. Vitesse du véhicule.**
Indique la vitesse instantanée du véhicule roulant (km/h ou mph).
- 5. Afficheur.**
- 6. Bouton de remise à zéro de l'affichage ou du réaffichage de l'indicateur d'entretien.**
Remet à zéro la fonction sélectionnée (compteur kilométrique journalier ou indicateur d'entretien) ou réaffiche l'indicateur d'entretien.
- 7. Rhéostat d'éclairage du combiné.**
Agit sur l'intensité de l'éclairage du poste de conduite, si les feux sont allumés.



Pour plus d'informations, reportez-vous à la rubrique correspondante au bouton ou à la fonction et à son affichage associé.

Afficheur(s)

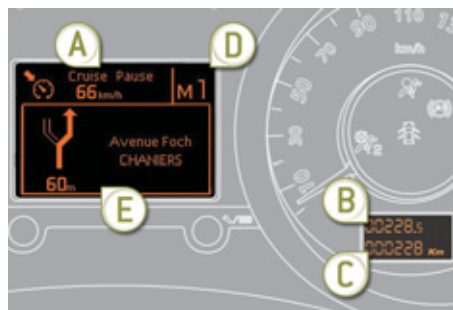
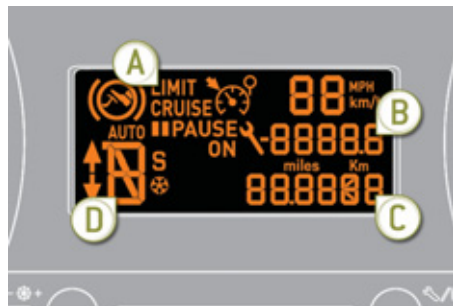

A. Limiteur de vitesse

OU

Régulateur de vitesse.

(km/h ou mph)

B. Compteur kilométrique journalier.

(km ou miles)

C. Indicateur d'entretien.

(km ou miles) ou,

Indicateur du niveau d'huile moteur.

OU

Totalisateur kilométrique.

(km ou miles)

D. Boîte manuelle pilotée 6 vitesses ou automatique.

E. Messages d'alerte et d'état des fonctions, ordinateur de bord, informations de navigation du GPS.

Désignateur du combiné

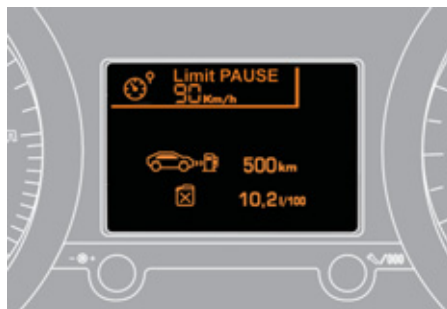

L'ensemble de ces touches permet :

- **À l'arrêt**, de configurer les équipements du véhicule et les paramètres de l'afficheur (langues, unités...),
- **En roulant**, de faire défiler les fonctions actives (ordinateur de bord, navigation...).

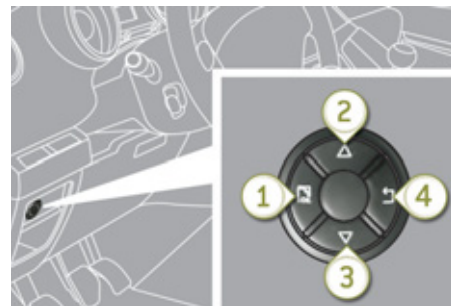

Commandes

Vous disposez de quatre touches pour commander l'afficheur du combiné :

1. Accéder au menu général, valider la sélection.
2. Se déplacer vers le haut dans le menu.
3. Se déplacer vers le bas dans le menu.
4. Revenir à l'écran précédent, sortir du menu.



Le menu général et ses fonctions associées sont accessibles uniquement à l'arrêt, via les touches **1** à **4**.

Un message apparaît dans l'afficheur, au-delà d'un certain seuil de vitesse, vous signalant l'impossibilité d'afficher le menu général.

Les affichages de l'ordinateur de bord sont accessibles uniquement en roulant, via les touches **2** et **3** (voir paragraphe «Ordinateur de bord»).

Menu général

- ☞ Appuyez sur la touche **1** pour accéder au menu général et choisir l'une des fonctions suivantes :
 - «Paramètres véhicule»,
 - «Choix de la langue»,
 - «Choix des unités».
- ☞ Appuyez sur la touche **2** ou **3** pour vous déplacer dans l'écran.
- ☞ Appuyez de nouveau sur la touche **1** pour valider la sélection.

Paramètres véhicule

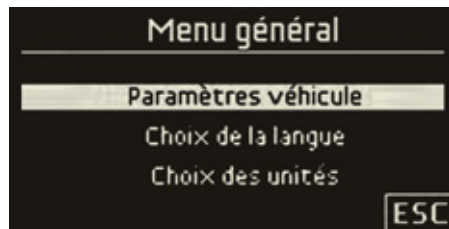

Ce menu vous permet d'activer ou de neutraliser certains équipements de conduite et de confort* :

- essuie-vitre couplé à la marche arrière (voir chapitre «Visibilité»),
- déverrouillage sélectif (voir chapitre «Ouvertures»),
- éclairages d'accompagnement et d'accueil (voir chapitre «Visibilité»),
- éclairage d'ambiance (voir chapitre «Visibilité»),
- feux diurnes (voir chapitre «Visibilité»),
- projecteurs directionnels (voir chapitre «Visibilité»),
- frein de parking automatique ou manuel (voir chapitre «Conduite»).

Choix de la langue

Ce menu vous permet de choisir la langue d'affichage : Deutsch, English, Español, Français, Italiano, Nederlands, Portugues, Türkçe*.

Choix des unités

Ce menu vous permet de choisir les unités : température (°Celsius ou °Fahrenheit) et consommations (l/100 km, mpg ou km/l).

TÉMOINS

Repères visuels informant le conducteur de la mise en marche d'un système (témoins de marche ou de neutralisation) ou de l'apparition d'une anomalie (témoin d'alerte).

A la mise du contact

Certains témoins d'alerte s'allument pendant quelques secondes lors de la mise du contact du véhicule.

Dès le démarrage du moteur, ces mêmes témoins doivent s'éteindre.

En cas de persistance, avant de rouler, consultez le témoin d'alerte concerné.

Avertissements associés

L'allumage de certains témoins peut s'accompagner d'un signal sonore et d'un message sur l'écran multifonction.











L'allumage du témoin est de type fixe ou clignotant.





Certains témoins peuvent présenter les deux types d'allumage. Seule la mise en relation du type d'allumage avec l'état de fonctionnement du véhicule permet de savoir, si la situation est normale ou si une anomalie apparaît.

* Suivant destination.

Témoins de marche



L'allumage de l'un des témoins suivants confirme la mise en marche du système correspondant.

Témoin		est allumé	Cause	Actions / Observations
	Indicateur de direction gauche	clignotant avec bruiteur.	La commande d'éclairage est actionnée vers le bas.	
	Indicateur de direction droite	clignotant avec bruiteur.	La commande d'éclairage est actionnée vers le haut.	
	Feux de position	fixe.	La commande d'éclairage est sur la position «Feux de position».	
	Feux de croisement	fixe.	La commande d'éclairage est sur la position «Feux de croisement».	
	Feux de route	fixe.	La commande d'éclairage est actionnée vers vous.	Tirez la commande pour revenir en feux de croisement.
	Projecteurs antibrouillard avant	fixe.	Les projecteurs antibrouillard avant sont actionnés.	Tournez la bague de la commande deux fois vers l'arrière pour désactiver les projecteurs antibrouillard.
	Feux antibrouillard arrière	fixe.	Les feux antibrouillard arrière sont actionnés.	Tournez la bague de la commande vers l'arrière pour désactiver les feux antibrouillard.
	Préchauffage moteur Diesel	fixe.	Le contacteur est sur la 2 ^{ème} position (Contact).	Attendez l'extinction avant de démarrer. La durée d'affichage est déterminée par les conditions climatiques.

Témoin		est allumé	Cause	Actions / Observations
	Frein de stationnement électrique	fixe.	Le frein de stationnement électrique est serré.	Desserrez le frein électrique pour éteindre le témoin : pied sur la pédale de frein, tirez sur la palette du frein électrique. Respectez les consignes de sécurité. Pour plus d'informations sur le frein de stationnement électrique, reportez-vous à la rubrique correspondante.
	Désactivation des fonctions automatiques du frein de stationnement électrique	fixe.	Les fonctions «serrage automatique» (à la coupure du moteur) et «desserrage automatique» sont désactivées ou défaillantes.	Activez la fonction (suivant destination) par le menu de configuration du véhicule ou consultez le réseau PEUGEOT ou un atelier qualifié si le serrage / desserrage automatique n'est plus possible. Le frein peut être desserré manuellement en utilisant la procédure de déverrouillage de secours. Pour plus d'informations sur le frein de stationnement électrique, reportez-vous à la rubrique correspondante.
	Pied sur le frein	fixe.	La pédale de frein doit être enfoncée.	Appuyez sur la pédale de frein pour démarrer le moteur avec la boîte manuelle pilotée 6 vitesses (levier en position N) ou automatique (levier en position P). Si vous souhaitez desserrer le frein de stationnement sans appuyer sur la pédale de frein, ce témoin restera allumé.
		clignotant.	En boîte manuelle pilotée, si vous maintenez trop longtemps le véhicule en pente à l'aide de l'accélérateur, l'embrayage surchauffe.	Utilisez la pédale de frein et/ou le frein de stationnement électrique.
	Stop & Start	fixe.	A l'arrêt du véhicule (feu rouge, stop, encombrements...), le Stop & Start a mis le moteur en mode STOP.	Dès que vous souhaitez repartir, le témoin s'éteint et le moteur redémarre automatiquement en mode START.
		clignotant quelques secondes, puis s'éteint.	Le mode STOP est momentanément indisponible. ou Le mode START s'est automatiquement déclenché.	Pour plus d'informations sur les cas particuliers du mode STOP et du mode START, reportez-vous à la rubrique «Stop & Start».

Témoins de neutralisation

L'allumage de l'un des témoins suivants confirme l'arrêt volontaire du système correspondant. Celui-ci peut s'accompagner d'un signal sonore et d'un message sur l'écran multifonction.

Témoin		est allumé	Cause	Actions / Observations
	Système d'airbag passager	fixe.	La commande, située dans la boîte à gants, est actionnée sur la position «OFF». L'airbag frontal passager est neutralisé. Dans ce cas, vous pouvez installer un siège enfant «dos à la route».	Actionnez la commande sur la position «ON» pour activer l'airbag frontal passager. Dans ce cas, n'installez pas de siège enfant «dos à la route».
	Contrôle dynamique de stabilité CDS/ASR	fixe.	La touche (située en bas à gauche de la planche de bord) ou la molette du «Grip control» est actionnée. Son voyant est allumé. Le CDS/ASR est désactivé. CDS : contrôle dynamique de stabilité. ASR : antipatinage de roues.	Appuyez sur la touche pour activer le CDS/ASR ou tournez la molette «Grip control» sur ESP. Son voyant s'éteint. A partir d'environ 50 km/h, le système se réactive automatiquement. Le système CDS/ASR est automatiquement mis en oeuvre au démarrage du véhicule.







Témoins d'alerte

Moteur tournant ou véhicule roulant, l'allumage de l'un des témoins suivants indique l'apparition d'une anomalie nécessitant l'intervention du conducteur.





Toute anomalie entraînant l'allumage d'un témoin d'alerte doit faire l'objet d'un diagnostic complémentaire en lisant le message associé sur l'écran multifonction.



En cas de problème, n'hésitez pas à consulter le réseau PEUGEOT ou un atelier qualifié.

Témoin		est allumé	Cause	Actions / Observations
STOP	STOP	fixe, seul ou associé à un autre témoin d'alerte, accompagné d'un signal sonore et d'un message à l'écran.	L'allumage du témoin est lié à une grave anomalie de freinage, de direction assistée, de circuit d'huile moteur, de circuit de refroidissement ou à une roue crevée.	L'arrêt est impératif dans les meilleures conditions de sécurité, car le moteur risque de se couper en roulant. Stationnez, coupez le contact et faites appel au réseau PEUGEOT ou à un atelier qualifié.
			allumé temporairement.	Des anomalies mineures n'ayant pas de témoin spécifique apparaissent.
fixe.	Des anomalies majeures n'ayant pas de témoin spécifique apparaissent.			
FAP : filtre à particules, Diesel	fixe, associé temporairement au message de risque de colmatage du FAP.		Cela indique un début de saturation du filtre à particules.	Dès que les conditions de circulation le permettent, régénérez le filtre en roulant à une vitesse d'au moins 60 km/h jusqu'à l'extinction du témoin de service.
	fixe.	Cela indique un niveau mini du réservoir d'additif gazole.	Faites rapidement réaliser l'appoint par le réseau PEUGEOT ou un atelier qualifié.	

Témoin		est allumé	Cause	Actions / Observations
	Frein de stationnement électrique	clignotant.	Le frein électrique ne se serre pas automatiquement. Le serrage/desserrage est défaillant.	L'arrêt est impératif dans les meilleures conditions de sécurité. Stationnez sur un terrain plat (à l'horizontale), coupez le contact et consultez le réseau PEUGEOT ou un atelier qualifié.
	Anomalie du frein de stationnement électrique	fixe.	Le frein de stationnement électrique est défaillant.	Consultez rapidement le réseau PEUGEOT ou un atelier qualifié. Le frein peut être desserré manuellement en utilisant la procédure de déverrouillage de secours. Pour plus d'informations sur le frein de stationnement électrique, reportez-vous à la rubrique correspondante.
	Freinage	fixe, associé au témoin STOP.	La baisse du niveau de liquide de frein dans le circuit de freinage est importante.	L'arrêt est impératif dans les meilleures conditions de sécurité. Faites l'appoint avec un liquide de frein référencé par PEUGEOT. Si le problème persiste, faites vérifier le circuit par le réseau PEUGEOT ou par un atelier qualifié.
		fixe, associé au témoin d'anomalie du frein de stationnement électrique, si celui-ci est desserré.	Le circuit de freinage est défaillant.	L'arrêt est impératif dans les meilleures conditions de sécurité. Stationnez, coupez le contact et consultez le réseau PEUGEOT ou un atelier qualifié.
		fixe, associé aux témoins STOP et ABS.	Le répartiteur électronique de freinage (REF) est défaillant.	L'arrêt est impératif dans les meilleures conditions de sécurité. Faites vérifier par le réseau PEUGEOT ou par un atelier qualifié.
		Antiblocage des roues (ABS)	fixe.	Le système d'antiblocage des roues est défaillant.

Témoin		est allumé	Cause	Actions / Observations
	Contrôle dynamique de stabilité (CDS/ASR)	clignotant.	La régulation du CDS/ASR s'active.	Le système optimise la motricité et permet d'améliorer la stabilité directionnelle du véhicule.
		fixe.	Hors neutralisation (appui sur le bouton et allumage de son voyant), le système CDS/ASR est défaillant.	Faites vérifier par le réseau PEUGEOT ou par un atelier qualifié.
	Système d'auto-diagnostic moteur	clignotant.	Le système du contrôle moteur est défaillant.	Risque de destruction du catalyseur. Faites vérifier par le réseau PEUGEOT ou par un atelier qualifié.
		fixe.	Le système d'antipollution est défaillant.	Le témoin doit s'éteindre au démarrage du moteur. S'il ne s'éteint pas, consultez rapidement le réseau PEUGEOT ou un atelier qualifié.
	Niveau mini de carburant	fixe avec l'aiguille dans la zone rouge.	Au premier allumage, il reste environ 6 litres de carburant dans le réservoir. A cet instant, vous entamez la réserve de carburant.	Faites impérativement un complément de carburant pour éviter la panne. Ce témoin se rallume à chaque mise du contact, tant qu'un complément de carburant suffisant n'est pas effectué. Capacité du réservoir : environ 60 litres . Ne roulez jamais jusqu'à la panne sèche au risque d'endommager les systèmes d'antipollution et d'injection.
	Température maxi du liquide de refroidissement	fixe avec l'aiguille dans la zone rouge.	La température du circuit de refroidissement est trop élevée.	L'arrêt est impératif dans les meilleures conditions de sécurité. Attendez le refroidissement du moteur pour compléter le niveau, si nécessaire. Si le problème persiste, consultez le réseau PEUGEOT ou un atelier qualifié.
	Pression d'huile moteur	fixe.	Le circuit de lubrification du moteur est défaillant.	L'arrêt est impératif dans les meilleures conditions de sécurité. Stationnez, coupez le contact et consultez le réseau PEUGEOT ou un atelier qualifié.

Témoin		est allumé	Cause	Actions / Observations
	Charge batterie	fixe.	Le circuit de charge de la batterie est défaillant (cosses sales ou desserrées, courroie d'alternateur détendue ou sectionnée...).	Le témoin doit s'éteindre au démarrage du moteur. S'il ne s'éteint pas, consultez le réseau PEUGEOT ou un atelier qualifié.
	Porte(s) ouverte(s)	fixe, si la vitesse est inférieure à 10 km/h.	Une porte, le coffre, le volet inférieur ou le capot (uniquement avec alarme) est resté(e) ouvert(e).	Fermez l'ouvrant concerné.
		fixe et accompagné d'un signal sonore, si la vitesse est supérieure à 10 km/h.		
	Ceinture non-bouclée / débouclée	fixe, puis clignotant, accompagné d'un signal sonore croissant.	Le conducteur et/ou le passager avant n'a pas bouclé ou a débouclé sa ceinture.	Tirez la sangle, puis insérez le pêne dans la boucle.
	Airbags	allumé temporairement.	Il s'allume quelques secondes puis s'éteint lorsque vous mettez le contact.	Il doit s'éteindre au démarrage du moteur. S'il ne s'éteint pas, consultez le réseau PEUGEOT ou un atelier qualifié.
		fixe.	L'un des systèmes airbags ou des prétensionneurs pyrotechniques des ceintures de sécurité est défaillant.	Faites vérifier par le réseau PEUGEOT ou par un atelier qualifié.
	Présence d'eau dans le gazole	fixe.	Le filtre à gazole contient de l'eau.	Risque de détérioration du système d'injection sur les moteurs Diesel. Consultez rapidement le réseau PEUGEOT ou un atelier qualifié.

Témoin		est allumé	Cause	Actions / Observations
	Projecteurs directionnels	clignotant.	Le système des projecteurs directionnels est défaillant.	Faites vérifier par le réseau PEUGEOT ou par un atelier qualifié.
	Roue dégonflée	fixe.	La pression est insuffisante dans une ou plusieurs roues.	Contrôlez la pression des pneumatiques le plus rapidement possible. Ce contrôle doit être effectué de préférence à froid.

Indicateur de température du liquide de refroidissement

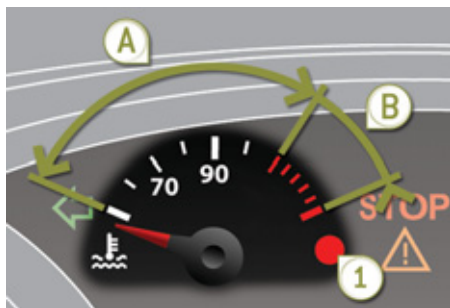

Moteur tournant, quand l'aiguille se trouve :

- dans la zone **A**, la température est correcte,
- dans la zone **B**, la température est trop élevée ; le témoin de température maxi **1** et le témoin d'alerte centralisée **STOP** s'allument, accompagnés d'un signal sonore et d'un message sur l'écran.

Arrêtez impérativement votre véhicule dans les meilleures conditions de sécurité.

Attendez quelques minutes avant de couper le moteur.

Consultez le réseau PEUGEOT ou un atelier qualifié.

Après quelques minutes de conduite, la température et la pression montent dans le circuit de refroidissement.

Pour compléter le niveau :

- ☞ attendez le refroidissement du moteur,
- ☞ dévissez le bouchon de deux tours pour laisser tomber la pression,
- ☞ lorsque la pression est tombée, retirez le bouchon,
- ☞ complétez le niveau jusqu'au repère «MAXI».

Indicateur d'entretien

Système informant le conducteur de l'échéance de la prochaine révision à faire effectuer, conformément au plan d'entretien du constructeur.

Cette échéance est calculée à partir du kilométrage parcouru depuis la dernière remise à zéro de l'indicateur.



Échéance de révision supérieure à 3 000 km

A la mise du contact, aucune information d'entretien n'apparaît dans l'afficheur.

Échéance de révision comprise entre 1 000 km et 3 000 km

A la mise du contact et pendant 5 secondes, la clé symbolisant les opérations d'entretien s'allume. La ligne d'affichage du totalisateur kilométrique vous indique le nombre de kilomètres restant avant la prochaine révision.

Exemple : il vous reste 2 800 km à parcourir avant la prochaine révision.

A la mise du contact et pendant 5 secondes, l'afficheur indique :



5 secondes après la mise du contact, **la clé s'éteint** ; le totalisateur kilométrique reprend son fonctionnement normal. L'afficheur indique alors les kilométrages total et journalier.



Échéance de révision inférieure à 1 000 km

Exemple : il vous reste 900 km à parcourir avant la prochaine révision.

A la mise du contact et pendant 5 secondes, l'afficheur indique :



5 secondes après la mise du contact, le totalisateur kilométrique reprend son fonctionnement normal. **La clé reste allumée** pour vous signaler qu'une révision est à effectuer prochainement.



Échéance de révision dépassée

A chaque mise du contact et pendant 5 secondes, **la clé clignote** pour vous signaler que la révision est à effectuer très rapidement.

Exemple : vous avez dépassé l'échéance de révision de 300 km.

A la mise du contact et pendant 5 secondes, l'afficheur indique :



5 secondes après la mise du contact, le totalisateur kilométrique reprend son fonctionnement normal. **La clé reste toujours allumée.**



Le kilométrage restant à parcourir peut être pondéré par le facteur temps, en fonction des habitudes de roulage du conducteur. La clé peut donc également s'allumer, dans le cas où vous avez dépassé l'échéance des deux ans.

Remise à zéro de l'indicateur d'entretien



Après chaque révision, l'indicateur d'entretien doit être remis à zéro.

Pour cela, réalisez la procédure suivante :

- ☞ coupez le contact,
- ☞ appuyez sur le bouton de remise à zéro du compteur kilométrique journalier et maintenez-le enfoncé,
- ☞ mettez le contact ; l'afficheur kilométrique commence un compte à rebours,
- ☞ lorsque l'afficheur indique «=0», relâchez le bouton ; la clé disparaît.



Après cette opération, si vous voulez débrancher la batterie, verrouillez le véhicule et attendez au moins cinq minutes, pour que la remise à zéro soit prise en compte.

Rappel de l'information d'entretien

A tout moment, vous pouvez accéder à l'information d'entretien.

- ☞ Appuyez sur le bouton de remise à zéro du compteur kilométrique journalier.

L'information d'entretien s'affiche quelques secondes, puis disparaît.

Indicateur de niveau d'huile moteur

Cette information est affichée pendant quelques secondes à la mise du contact, après l'information d'entretien.



Toute vérification de ce niveau n'est valable que si le véhicule est sur un sol horizontal, moteur à l'arrêt depuis plus de 30 minutes.

Niveau d'huile correct



Manque d'huile



Il est indiqué par le clignotement de «OIL», couplé au témoin de service, accompagné d'un signal sonore et d'un message sur l'écran multifonction.

Si le manque d'huile est confirmé par la vérification à la jauge manuelle, complétez impérativement le niveau pour éviter la détérioration du moteur.

Anomalie jauge niveau d'huile



Elle est indiquée par le clignotement de «OIL--». Consultez le réseau PEUGEOT ou un atelier qualifié.

Jauge manuelle



Reportez-vous à la rubrique «Vérifications» pour localiser la jauge manuelle et le remplissage d'huile en fonction de votre motorisation.



2 repères de niveau sur la jauge :

- **A** = maxi ; ne dépassez jamais ce niveau (risque de détérioration du moteur),
- **B** = mini ; complétez le niveau par le bouchon de remplissage d'huile, avec le type d'huile adapté à votre motorisation.

Totalisateur kilométrique

Système pour mesurer la distance totale parcourue par le véhicule pendant sa durée de vie.



Les kilométrages total et journalier sont affichés pendant trente secondes à la coupure du contact, à l'ouverture de la porte conducteur, ainsi qu'au verrouillage et au déverrouillage du véhicule.

Afin d'être conforme à la réglementation du pays que vous traversez, changez l'unité de distance (km ou miles) en utilisant le menu de configuration.

Compteur kilométrique journalier

Système pour mesurer une distance parcourue de façon quotidienne ou autre depuis sa remise à zéro par le conducteur.



- ☞ Contact mis, appuyez sur le bouton jusqu'à l'apparition des zéros.

Rhéostat d'éclairage

Système pour adapter manuellement l'intensité lumineuse du combiné en fonction de la luminosité extérieure.



Activation

Quand les feux sont allumés :

- ☞ appuyez sur le bouton pour faire varier l'intensité de l'éclairage du combiné,
- ☞ lorsque l'éclairage atteint le réglage minimum, relâchez le bouton, puis appuyez à nouveau pour l'augmenter,
- ou
- ☞ lorsque l'éclairage atteint le réglage maximum, relâchez le bouton, puis appuyez à nouveau pour le diminuer,
- ☞ dès que l'éclairage atteint l'intensité désirée, relâchez le bouton.



Quand les feux sont allumés, vous ne pouvez pas éteindre l'éclairage, néanmoins vous pouvez le régler au minimum.

Neutralisation

Quand les feux sont éteints ou en mode jour pour les véhicules équipés de feux diurnes, toute action sur le bouton est sans effet.

ÉCRAN MONOCHROME A (SANS AUTORADIO)



Affichages dans l'écran

Il affiche les informations suivantes :

- l'heure,
- la date,
- la température extérieure* (celle-ci clignote en cas de risque de verglas),
- le contrôle des ouvertures (portes, coffre, ...),
- l'ordinateur de bord (voir à la fin du rubrique).

Des messages d'alerte (ex : «Syst antipollu défaillant») ou d'information (ex : «Coffre ouvert») peuvent apparaître temporairement. Certains peuvent être effacés en appuyant sur la touche «ESC».

* Uniquement avec air conditionné.

Commandes



Vous disposez de trois touches pour commander votre écran :

- «**ESC**» pour abandonner l'opération en cours,
- «**MENU**» pour faire défiler les menus ou les sous-menus,
- «**OK**» pour sélectionner le menu ou le sous-menu désiré.

Menu général

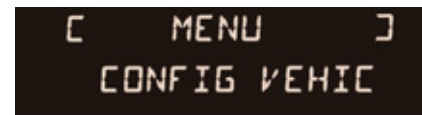

- ☞ Appuyez sur la touche «**MENU**» pour faire défiler les différents menus du **menu général** :
 - configuration véhicule,
 - options,
 - réglages afficheur,
 - langues,
 - unités.
- ☞ Appuyez sur la touche «**OK**» pour sélectionner le menu désiré.



Configuration véhicule



Une fois le menu «Config véhic» sélectionné, vous pouvez rendre actif ou inactif les équipements suivants (suivant destination) :

- essuie-vitre couplé à la marche arrière (voir rubrique «Visibilité»),
- déverrouillage sélectif (voir rubrique «Ouvertures»),
- éclairages d'accompagnement et d'accueil (voir rubrique «Visibilité»),
- éclairage d'ambiance (voir rubrique «Visibilité»),
- feux diurnes (voir rubrique «Visibilité»),
- projecteurs directionnels (voir rubrique «Visibilité»),
- frein de parking automatique ou manuel (voir rubrique «Conduite»),
- ...

Options

Une fois le menu «Options» sélectionné, vous pouvez lancer un diagnostic sur l'état des équipements (actif, inactif, défaillant).

Réglages afficheur

Une fois le menu «Réglages aff» sélectionné, vous pouvez accéder aux réglages suivants :

- année,
- mois,
- jour,
- heure,
- minutes,
- mode 12 ou 24 heures.



☞ Après avoir sélectionné un réglage, appuyez sur la touche «OK» pour faire varier sa valeur.

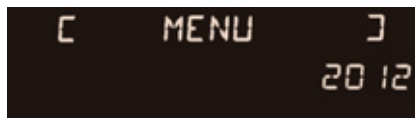

☞ Attendez environ dix secondes sans action pour que la donnée modifiée soit enregistrée ou appuyez sur la touche «ESC» pour annuler.

Ensuite, l'écran revient à l'affichage courant.

Langues

Une fois le menu «Langues» sélectionné, vous pouvez changer la langue d'affichage de l'écran (Français, Italiano, Nederlands, Portugues, Portugues-Brasil, Türkçe, Deutsch, English, Espanol).

Unités

Une fois le menu «Unités» sélectionné, vous pouvez changer les unités des paramètres suivants :

- température (°C ou °F),
- consommations carburant (l/100 km, mpg ou km/l).



Pour des raisons de sécurité, la configuration des écrans multifonctions par le conducteur doit se faire impérativement à l'arrêt.

ÉCRAN MONOCHROME A (AVEC AUTORADIO)



Affichages dans l'écran

Il affiche les informations suivantes :

- l'heure,
- la date,
- la température extérieure* (celle-ci clignote en cas de risque de verglas),
- le contrôle des ouvertures (portes, coffre, ...),
- les sources audio (radio, CD, ...),
- l'ordinateur de bord (voir la rubrique correspondante).

Des messages d'alerte (ex : «Syst antipollu défaillant») ou d'information (ex : «Coffre ouvert») peuvent apparaître temporairement. Certains peuvent être effacés en appuyant sur la touche «flèche ↵».

* Uniquement avec air conditionné.

Commandes



A partir de la façade de l'autoradio, vous pouvez :

- ☞ appuyez sur la touche «**MENU**» pour accéder au **menu général**,
- ☞ appuyez sur les touches «**▲**» ou «**▼**» pour faire défiler les éléments dans l'écran,
- ☞ appuyez sur la touche «**MODE**» pour changer d'application permanente (ordinateur de bord, source audio, ...),
- ☞ appuyez sur les touches «**◀**» ou «**▶**» pour faire varier une valeur de réglage,
- ☞ appuyez sur la touche «**OK**» pour valider, ou



- ☞ appuyez sur cette touche pour abandonner l'opération en cours.

Menu général

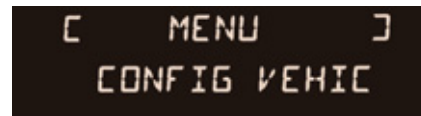

- ☞ Appuyez sur la touche «**MENU**» pour accéder au **menu général**, puis appuyez sur les touches «**▲**» ou «**▼**» pour faire défiler les différents menus :
 - radio-CD,
 - configuration véhicule,
 - options,
 - réglages afficheur,
 - langues,
 - unités.
- ☞ Appuyez sur la touche «**OK**» pour sélectionner le menu désiré.

Radio-CD

Autoradio allumé, une fois le menu «Radio-CD» sélectionné, vous pouvez activer ou neutraliser les fonctions liées à l'utilisation de la radio (suivi RDS, mode REG), du CD ou du changeur CD (introsan, lecture aléatoire, répétition CD).



Pour plus de détails sur l'application radio et CD, reportez-vous à la rubrique «Audio et télématique».

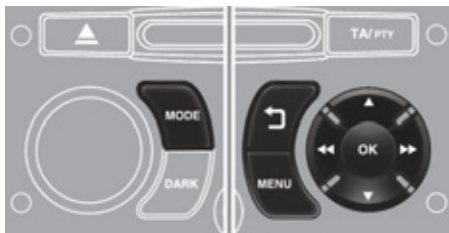

Configuration véhicule



Une fois le menu «Config véhic» sélectionné, vous pouvez rendre actif ou inactif les équipements suivants (suivant destination) :

- essuie-vitre couplé à la marche arrière (voir rubrique «Visibilité»),
- déverrouillage sélectif (voir rubrique «Ouvertures»),
- éclairages d'accompagnement et d'accueil (voir rubrique «Visibilité»),
- éclairage d'ambiance (voir rubrique «Visibilité»),
- feux diurnes (voir rubrique «Visibilité»),
- projecteurs directionnels (voir rubrique «Visibilité»),
- frein de parking automatique ou manuel (voir rubrique «Conduite»),
- ...

Options

Une fois le menu «Options» sélectionné, vous pouvez lancer un diagnostic sur l'état des équipements (actif, inactif, défaillant).

Réglages afficheur

Une fois le menu «Réglages aff» sélectionné, vous pouvez accéder aux réglages suivants :

- année,
- mois,
- jour,
- heure,
- minutes,
- mode 12 ou 24 heures.



➤ Après avoir sélectionné un réglage, appuyez sur les touches «◀◀» ou «▶▶» pour faire varier sa valeur.



➤ Appuyez sur les touches «▲» ou «▼» pour passer respectivement au réglage précédent ou suivant.

➤ Appuyez sur la touche «OK» pour enregistrer la modification et revenir à l'affichage courant ou appuyez sur la touche «flèche ↵» pour annuler.

Langues

Une fois le menu «Langues» sélectionné, vous pouvez changer la langue d'affichage de l'écran.

Unités

Une fois le menu «Unités» sélectionné, vous pouvez changer les unités des paramètres suivants :

- température (°C ou °F),
- consommations carburant (l/100 km, mpg ou km/l).



Pour des raisons de sécurité, la configuration des écrans multifonctions par le conducteur doit se faire impérativement à l'arrêt.

ÉCRAN MONOCHROME C (AVEC WIP SOUND)



Affichages à l'écran

En fonction du contexte s'affichent :

- l'heure,
- la date,
- la température extérieure avec l'air conditionné (la valeur affichée clignote en cas de risque de verglas),
- le contrôle des ouvertures (portes, coffre...),
- les fonctions audio,
- l'ordinateur de bord (voir la rubrique correspondante),
- les messages d'alerte,
- les menus de paramétrage de l'afficheur et des équipements du véhicule.

Commandes



A partir de la façade de l'autoradio, vous pouvez :

- ☞ appuyez sur la touche «**MENU**» pour accéder au **menu général**,
- ☞ appuyez sur les touches «**▲**» ou «**▼**» pour faire défiler les éléments dans l'écran,
- ☞ appuyez sur la touche «**MODE**» pour changer d'application permanente (ordinateur de bord, source audio...),
- ☞ appuyez sur les touches «**◀**» ou «**▶**» pour faire varier une valeur de réglage,
- ☞ appuyez sur la touche «**OK**» pour valider,



- ☞ appuyez sur cette touche pour abandonner l'opération en cours.

Menu général



- ☞ Appuyez sur la touche «**MENU**» pour accéder au **menu général** :
 - fonctions audio,
 - ordinateur de bord (voir la rubrique correspondante),
 - personnalisation-configuration,
 - téléphone (kit mains-libres Bluetooth).
- ☞ Appuyez sur les touches «**▲**» ou «**▼**» pour sélectionner le menu désiré, puis validez en appuyant sur la touche «**OK**».

Menu «Fonctions audio»

Autoradio allumé, une fois ce menu sélectionné, vous pouvez activer ou neutraliser les fonctions liées à l'utilisation de la radio (RDS, REG, RadioText) ou du CD (introsan, lecture aléatoire, répétition CD).



Pour plus de détails sur l'application «Fonctions audio», reportez-vous à la rubrique WIP Sound.



Menu «Ordinateur de bord»

Une fois ce menu sélectionné, vous pouvez consulter des informations sur l'état du véhicule (journal des alertes, état des fonctions, ...).

- ☞ Appuyez sur la touche «**MENU**» pour accéder au menu général.
- ☞ Appuyez sur les flèches, puis sur la touche «**OK**» pour sélectionner le menu «**Ordinateur de bord**».



- ☞ Dans le menu «**Ordinateur de bord**», choisissez l'une des applications.

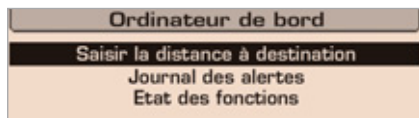

Saisir la distance jusqu'à la destination

Cela vous permet de rentrer une valeur approximative de distance jusqu'à la destination finale.

Journal des alertes

Il récapitule les messages d'alerte actifs en les affichant successivement sur l'écran multifonction.

Etat des fonctions

Il récapitule l'état actif ou inactif des fonctions présentes sur le véhicule.



Menu «Personnalisation-Configuration»

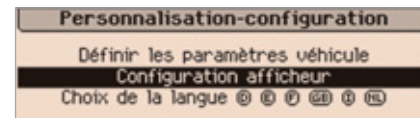

Une fois ce menu sélectionné, vous pouvez accéder aux fonctions suivantes :

- définir les paramètres véhicule,
- configuration afficheur,
- choix de la langue.

Définir les paramètres véhicule

Une fois ce menu sélectionné, vous pouvez rendre actif ou inactif les équipements suivants (suivant destination) :

- essuie-vitre couplé à la marche arrière (voir rubrique «Visibilité»),
- déverrouillage sélectif (voir rubrique «Ouvertures»),
- éclairage d'accompagnement et d'accueil (voir rubrique «Visibilité»),
- éclairage d'ambiance (voir rubrique «Visibilité»),
- feux diurnes (voir rubrique «Visibilité»),
- projecteurs directionnels (voir rubrique «Visibilité»),
- frein de parking automatique ou manuel (voir rubrique «Conduite»),
- ...

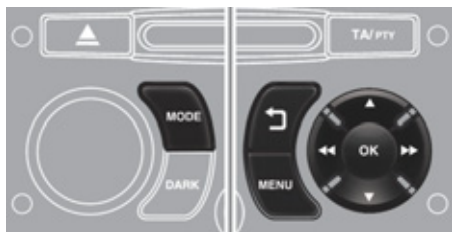

Exemple : réglage de la durée de l'éclairage d'accompagnement.

- Appuyez sur les touches «**▲**» ou «**▼**», puis sur la touche «**OK**» pour sélectionner le menu désiré.

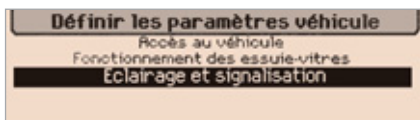

- Appuyez sur les touches «**▲**» ou «**▼**», puis sur la touche «**OK**» pour sélectionner la ligne «Eclairage d'accompagnement».

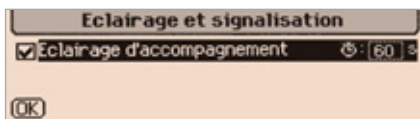

- Appuyez sur les touches «**◀◀**» ou «**▶▶**» pour régler la valeur désirée (15, 30 ou 60 secondes), puis sur la touche «**OK**» pour valider.

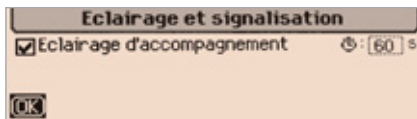

- Appuyez sur les touches «**▲**» ou «**▼**», puis sur la touche «**OK**» pour sélectionner la case «**OK**» et valider ou sur la touche «**flèche** **↵**» pour annuler.

Configuration afficheur

Une fois ce menu sélectionné, vous pouvez accéder aux réglages suivants :

- réglage luminosité-vidéo,
- réglage date et heure,
- choix des unités.

Choix de la langue

Une fois ce menu sélectionné, vous pouvez changer la langue d'affichage de l'écran.



Menu «Téléphone»

Autoradio allumé, une fois ce menu sélectionné, vous pouvez configurer votre kit mains-libres Bluetooth (jumelage), consulter les différents répertoires téléphoniques (journal d'appel, services...) et gérer vos communications (décrocher, raccrocher, double appel, mode secret...).



Pour plus de détails sur l'application du téléphone, reportez-vous à la rubrique WIP Sound.



Pour des raisons de sécurité, la configuration de l'écran multifonction par le conducteur doit se faire impérativement à l'arrêt.

ÉCRAN COULEUR 16/9 ESCAMOTABLE (AVEC WIP NAV+ OU WIP COM 3D)



Affichages dans l'écran

Écran déployé, il affiche automatiquement et directement les informations suivantes :

- l'heure,
- la date,
- l'altitude,
- la température extérieure (la valeur affichée clignote en cas de risque de verglas),
- le contrôle des ouvertures,
- les messages d'alerte et d'état des fonctions du véhicule, affichés temporairement,
- les fonctions audio,
- les informations de l'ordinateur de bord,
- les informations du système de guidage embarqué.



Suivant l'équipement de votre véhicule, les informations de l'ordinateur de bord apparaissent dans l'écran multifonction ou dans l'afficheur du combiné.

Commandes



À partir de la façade de l'autoradio :

- ☞ appuyez sur la touche dédiée «**RADIO**», «**MUSIC**», «**NAV**», «**TRAFFIC**», «**SETUP**» ou «**PHONE**» pour accéder au menu correspondant,
 - ☞ tournez le désignateur pour déplacer la sélection,
 - ☞ appuyez sur le désignateur pour valider la sélection, ou
- 
- ☞ appuyez sur cette touche pour abandonner l'opération en cours et revenir à l'affichage précédent.



Pour plus de détails sur ces applications, reportez-vous à la rubrique «Audio et télématique».



Pour toute manipulation de l'écran escamotable (ouverture, fermeture, réglage de la position...), reportez-vous au paragraphe «Accès à l'écran escamotable».

Menu «SETUP»

- ☞ Appuyez sur la touche «**SETUP**» pour accéder au menu «**SETUP**». Il vous permet de choisir parmi les fonctions suivantes :
- «Langues» (WIP Nav+),
 - «Langues et fonctions vocales» (WIP Com 3D)
 - «Date et heure»,
 - «Affichage»,
 - «Paramètres véhicule» (WIP Nav+),
 - «Unités»,
 - «Paramètres système».

Langues (WIP Nav+)

Ce menu vous permet de choisir la langue d'affichage.

Langues et fonctions vocales (WIP Com 3D)

Ce menu vous permet de :

- choisir la langue d'affichage,
- choisir les paramètres de la reconnaissance vocale (activation/neutralisation, conseils d'utilisation, apprentissage personnel de la voix...),
- régler le volume de la synthèse vocale.

* Suivant destination.

Date et heure

Ce menu vous permet de régler la date et l'heure, le format de la date et le format de l'heure.

Affichage

Ce menu vous permet de régler la luminosité de l'écran, l'harmonie de couleur de l'écran et la couleur de la carte (mode jour/nuit ou auto).

Paramètres véhicule (WIP Nav+)

Ce menu vous permet d'activer ou de neutraliser certains équipements de conduite et de confort* :

- essuie-vitre couplé à la marche arrière (voir rubrique «Visibilité»),
- déverrouillage sélectif (voir rubrique «Ouvertures»),
- éclairages d'accompagnement et d'accueil (voir rubrique «Visibilité»),
- éclairage d'ambiance (voir rubrique «Visibilité»),
- feux diurnes (voir rubrique «Visibilité»),
- projecteurs directionnels (voir rubrique «Visibilité»),
- frein de parking automatique ou manuel (voir rubrique «Conduite»),
- ...

Unités

Ce menu vous permet de choisir les unités : température (°C ou °F) et consommations (km/l, l/100 ou mpg).

Paramètres système

Ce menu vous permet de restaurer la configuration usine, d'afficher la version du logiciel et d'activer les textes défilants.



Pour des raisons de sécurité, la configuration des écrans multifonctions par le conducteur doit se faire impérativement à l'arrêt.

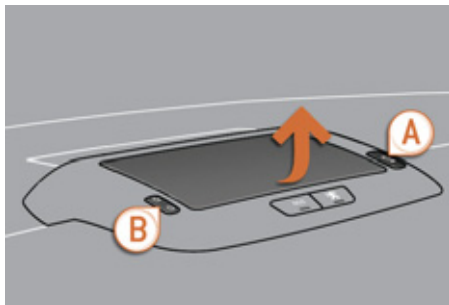

Accès à l'écran escamotable

Cet écran se déploie et se range automatiquement.

Néanmoins, vous pouvez également le déployer, le ranger et le régler avec les différentes commandes manuelles :

- déploiement ou rangement par la commande **A**,
- réglages d'inclinaison par la commande **B**.

Il est également muni d'une protection antipincement.

Ouverture de l'écran

☞ Écran rangé, appuyez sur la commande **A** pour le déployer.

L'écran se déploie automatiquement à la mise du contact, lors de l'allumage du système audio et télématique, d'un appel téléphonique sortant, de l'émission d'une commande vocale et de la réception d'un message d'alerte couplé au témoin STOP.



Si vous fermez l'écran pendant le fonctionnement du système audio et télématique, alors celui-ci se réouvrira automatiquement lors d'un appel téléphonique sortant, de l'émission d'une commande vocale ou de la réception d'un message d'alerte couplé au témoin STOP.

Fermeture de l'écran

☞ Écran déployé, appuyez sur la commande **A** pour le ranger.

L'écran se range automatiquement à la coupure du contact après environ trois secondes, si le système audio et télématique est éteint.

Antipincement

Lors de l'ouverture ou de la fermeture de l'écran, si celui-ci rencontre un obstacle, le mouvement s'arrête immédiatement et s'inverse de quelques millimètres.

Après dégageant de l'obstacle, relancez la commande désirée.



Si vous voulez que l'écran puisse s'ouvrir ou se fermer automatiquement lors de l'allumage ou de l'extinction du système audio et télématique, l'écran ne doit pas être fermé quand le système audio et télématique est en fonctionnement.

Réglage de la position de l'écran

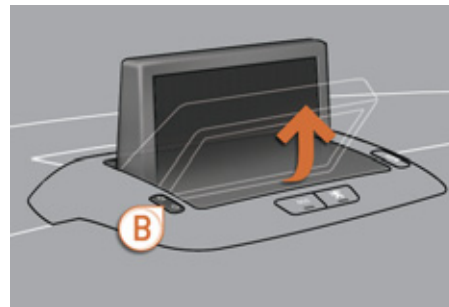

Une fois l'écran déployé, vous pouvez le régler précisément de différentes manières :

- ☞ appuyez sur la partie correspondante de la commande **B** pour ramener l'écran vers vous ou vers le pare-brise,
- ou
- ☞ poussez ou tirez délicatement l'écran avec la main.

Mémorisation de la position de l'écran

Le système a en mémoire quatre positions pré-réglées.

À chaque fermeture de l'écran, le système mémorise la dernière position dans laquelle il se trouvait.

À chaque réouverture de l'écran, le système replace l'écran sur la position pré-réglée la plus proche de celle qu'il avait mémorisée.

ORDINATEUR DE BORD

Système vous donnant des informations sur le trajet en cours (autonomie, consommation...).

Écran monochrome A



Affichages des données

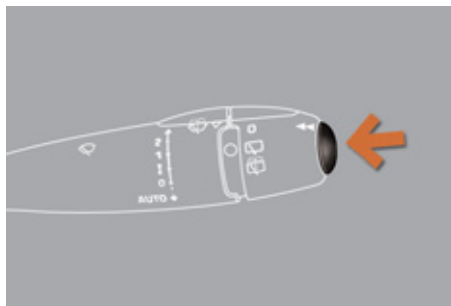

Appuyez sur le bouton, situé à l'extrémité de la **commande d'essuie-vitre**, pour afficher successivement les différentes données de l'ordinateur de bord.

Les données de l'ordinateur de bord sont les suivantes :

- l'autonomie,



- la consommation instantanée,



- la distance parcourue,



- la consommation moyenne,



- la vitesse moyenne.



À l'appui suivant, vous revenez à l'affichage courant.

Remise à zéro

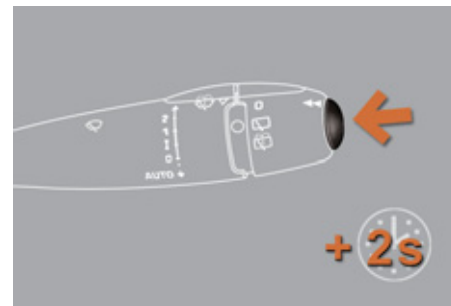

Appuyez plus de deux secondes sur la commande pour remettre à zéro la distance parcourue, la consommation moyenne et la vitesse moyenne.

ORDINATEUR DE BORD

Système vous donnant des informations instantanées sur le parcours effectué (autonomie, consommation...).

Écran monochrome C



Écran couleur 16/9



Afficheur du combiné



Affichages des données

Avec l'écran C ou l'écran couleur

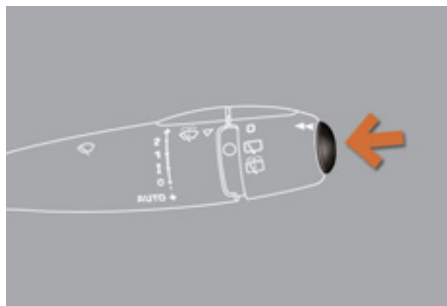

Appuyez sur le bouton, situé à l'extrémité de la **commande d'essuie-vitre**, pour afficher successivement les différents onglets de l'ordinateur de bord.

Avec l'afficheur du combiné

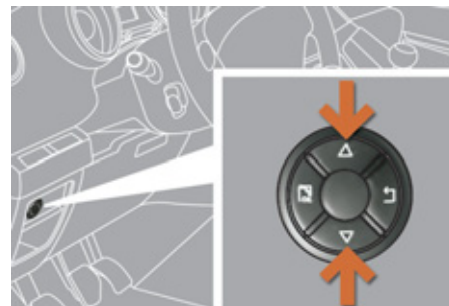

Appuyez sur les flèches haut et bas du désignateur pour afficher successivement les différents onglets de l'ordinateur de bord.



Suivant l'équipement de votre véhicule, les informations de l'ordinateur de bord apparaissent dans l'écran multifonction ou dans l'afficheur du combiné.



- L'onglet des informations instantanées avec :
 - l'autonomie,
 - la consommation instantanée,
 - la distance restant à parcourir.



- L'onglet du parcours «1» avec :
 - la distance parcourue,
 - la consommation moyenne,
 - la vitesse moyenne, pour le premier parcours.



- L'onglet du parcours «2» avec :
 - la distance parcourue,
 - la consommation moyenne,
 - la vitesse moyenne, pour le second parcours.

☞ A l'appui suivant, vous arrivez sur un écran noir.
Un nouvel appui vous ramène à l'affichage courant.

Remise à zéro du parcours
Avec l'écran C ou l'écran couleur

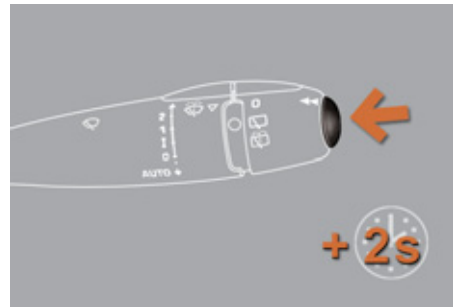

☞ Lorsque le parcours désiré est affiché, appuyez plus de deux secondes sur la commande.

Avec l'afficheur du combiné

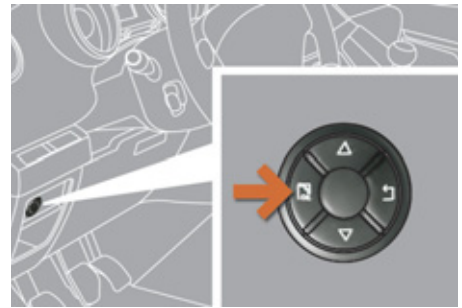

☞ Lorsque le parcours désiré est affiché, appuyez plus de deux secondes sur la touche «OK» du désignateur.

Les parcours «1» et «2» sont indépendants et d'utilisation identique.
Le parcours «1» permet d'effectuer, par exemple, des calculs journaliers, et le parcours «2» des calculs mensuels.

Ordinateur de bord, quelques définitions



Autonomie

(km ou miles)

Nombre de kilomètres pouvant être encore parcourus avec le carburant restant dans le réservoir. En fonction de la consommation moyenne des derniers kilomètres parcourus.



Cette valeur peut varier à la suite d'un changement de conduite ou de relief, occasionnant une variation importante de la consommation instantanée.

Dès que l'autonomie est inférieure à 30 km, des tirets s'affichent. Après un complément de carburant d'au moins 5 litres, l'autonomie est recalculée et s'affiche si elle dépasse 100 km.



Si des tirets s'affichent durablement en roulant à la place des chiffres, consultez le réseau PEUGEOT ou un atelier qualifié.



Consommation instantanée

(l/100 km ou km/l ou mpg)

Calculée depuis les dernières secondes écoulées.



Cette fonction ne s'affiche qu'à partir de 30 km/h.



Consommation moyenne

(l/100 km ou km/l ou mpg)

Calculée depuis la dernière remise à zéro des données du parcours.



Vitesse moyenne

(km/h ou mph)

Calculée depuis la dernière remise à zéro des données du parcours.



Distance parcourue

(km ou miles)

Calculée depuis la dernière remise à zéro des données du parcours.



Distance restant à parcourir

(km ou miles)

C'est la distance restant à parcourir jusqu'à la destination finale. Elle est soit calculée en instantané par le système de navigation si un guidage est activé, soit saisie par l'utilisateur.

Si la distance n'est pas renseignée, des tirets s'affichent à la place des chiffres.



Compteur de temps du Stop & Start

(minutes / secondes ou heures / minutes)

Si votre véhicule est équipé du Stop & Start, un compteur de temps cumule les durées de mise en mode STOP au cours du trajet.

Il se remet à zéro à chaque mise du contact avec la clé.

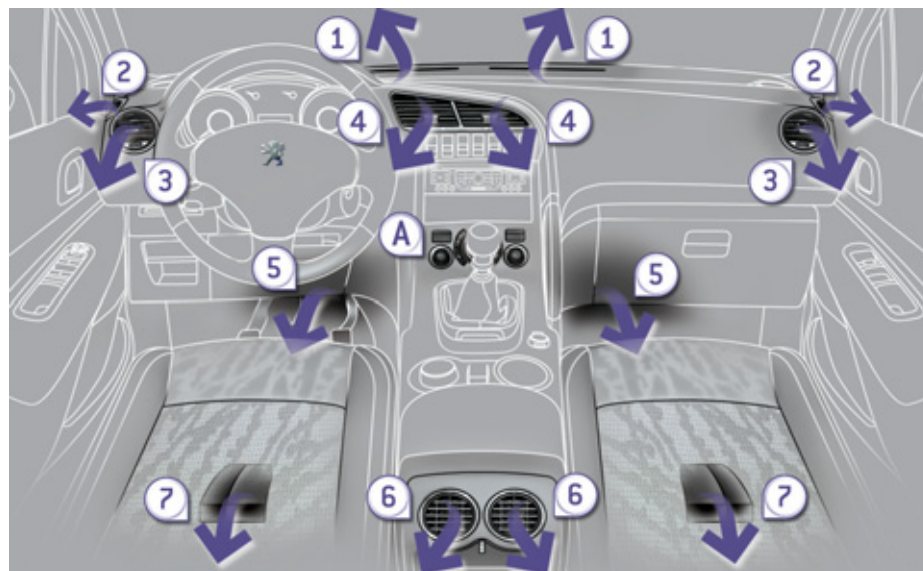

La commande de débit d'air permet d'augmenter ou de diminuer la vitesse de soufflage du ventilateur. Ces commandes sont regroupées sur le panneau **A** de la console centrale.

Diffusion d'air

1. Buses de dégivrage ou de désembuage du pare-brise.
2. Buses de dégivrage ou de désembuage des vitres latérales avant.
3. Aérateurs latéraux obturables et orientables.
4. Aérateurs centraux obturables et orientables.
5. Sorties d'air aux pieds des passagers avant.
6. Aérateurs obturables et orientables pour les passagers arrière.
7. Sorties d'air aux pieds des passagers arrière.

CHAUFFAGE ET VENTILATION

Système pour créer et maintenir de bonnes conditions de confort et de visibilité dans l'habitacle du véhicule.

Entrée d'air

L'air circulant dans l'habitacle est filtré et provient, soit de l'extérieur par la grille située à la base du pare-brise, soit de l'intérieur en recirculation d'air.

Commandes

L'air entrant suit différents chemine-ments en fonction des commandes sélectionnées par le conducteur, le pas-sager avant ou les passagers arrière selon le niveau d'équipement.

La commande de température permet d'obtenir le niveau de confort souhaité en mélangeant l'air des différents cir-cuits.

La commande de répartition d'air per-met de choisir les points de diffusion de l'air dans l'habitacle, via la combinaison des touches associées.



Conseils pour la ventilation et l'air conditionné

Pour que ces systèmes soient pleinement efficaces, respectez les règles d'utilisation et d'entretien suivantes :

☞ Si après un arrêt prolongé au soleil, la température intérieure reste très élevée, n'hésitez pas à aérer l'habitacle pendant quelques instants.

Placez la commande de débit d'air à un niveau suffisant pour assurer un bon renouvellement d'air dans l'habitacle.

☞ Pour obtenir une répartition d'air homogène, veillez à ne pas obstruer les grilles d'entrée d'air extérieur situées à la base du pare-brise, les buses, les aérateurs et les sorties d'air, ainsi que l'extraction d'air située dans le coffre.

☞ Privilégiez l'entrée d'air extérieur car une utilisation prolongée de la recirculation d'air risque de provoquer l'embuage du pare-brise et des vitres latérales.

☞ Ne masquez pas le capteur d'ensoleillement, situé sur la planche de bord ; celui-ci sert à la régulation du système d'air conditionné automatique.

☞ Faites fonctionner le système d'air conditionné 5 à 10 minutes, une à deux fois par mois pour le maintenir en parfaite condition de fonctionnement.

☞ Veillez au bon état du filtre habitacle et faites remplacer périodiquement les éléments filtrants (voir chapitre «Vérifications»).

Nous vous recommandons de privilégier un filtre habitacle combiné. Grâce à son second filtre actif spécifique, il contribue à la purification de l'air respiré par les occupants et à la propreté de l'habitacle (réduction des symptômes allergiques, des mauvaises odeurs et des dépôts gras).

☞ L'air conditionné utilise l'énergie du moteur lors de son fonctionnement. Il en résulte une hausse de la consommation du véhicule.

En cas de traction d'une charge maximale dans une forte pente par température élevée, la coupure de l'air conditionné permet de récupérer de la puissance moteur et donc d'améliorer la capacité de remorquage.

La condensation créée par l'air conditionné provoque à l'arrêt un écoulement d'eau normal sous le véhicule.

☞ Pour assurer le bon fonctionnement du système d'air conditionné, nous vous recommandons également de le faire contrôler régulièrement.

☞ Si le système ne produit pas de froid, ne l'activez pas et consultez le réseau PEUGEOT ou un atelier qualifié.



Le système d'air conditionné ne contient pas de chlore et ne présente pas de danger pour la couche d'ozone.

AIR CONDITIONNÉ MANUEL



L'air conditionné ne peut fonctionner que moteur tournant.

1. Réglage de la température



☞ Tournez la molette de bleu (froid) à rouge (chaud) pour moduler la température à votre convenance.

2. Réglage du débit d'air



☞ De la position 1 à la position 5, tournez la molette pour obtenir un débit d'air suffisant afin d'assurer votre confort.



☞ Si vous placez la commande de débit d'air en position 0 (neutralisation du système), le confort thermique n'est plus géré. Un léger flux d'air, dû au déplacement du véhicule, reste néanmoins perceptible.

3. Réglage de la répartition d'air



Pare-brise et vitres latérales.



Pare-brise, vitres latérales et pieds des occupants avant-arrière.



Pieds des occupants, avant-arrière
(les aérateurs fermés permettent d'obtenir plus de débit aux pieds).



Aérateurs centraux, latéraux et arrière.



La répartition de l'air peut être modulée en mettant la molette sur une position intermédiaire.

4. Entrée d'air / Recirculation d'air

L'entrée d'air extérieur permet de limiter les risques d'embuage du pare-brise et des vitres latérales.

La recirculation d'air intérieur permet d'isoler l'habitacle des odeurs et des fumées extérieures.

Dès que possible, revenez en entrée d'air extérieur pour éviter les risques de dégradation de la qualité de l'air et d'embuage.



☞ Appuyez sur la touche pour faire recirculer l'air intérieur. Ceci est visualisé par l'allumage du voyant.

☞ Appuyez de nouveau sur la touche pour permettre l'entrée d'air extérieur. Ceci est visualisé par l'extinction du voyant.



Dégivrage - Desembuage



Les sérigraphies sur la façade vous indiquent l'emplacement des commandes pour dégivrer ou desembuer rapidement le pare-brise et les vitres latérales :

- ☞ placez la commande d'entrée d'air **4** en position «Entrée d'air extérieur» (voyant éteint),
- ☞ placez la molette de répartition d'air **3** en position «Pare-brise»,
- ☞ placez la molette de débit d'air **2** en position 5 (maximum),
- ☞ placez la molette de température **1** en position rouge (chaud).



Avec le Stop & Start, tant que le desembuage est activé, le mode STOP n'est pas disponible.

5. Marche / Arrêt de l'air conditionné



L'air conditionné est prévu pour fonctionner efficacement en toutes saisons, vitres fermées.

Il vous permet :

- en été, d'abaisser la température,
- en hiver, au-dessus de 3°C, d'augmenter l'efficacité du desembuage.

Marche

☞ Appuyez sur la touche «**A/C**», le voyant de la touche s'allume.

L'air conditionné ne fonctionne pas lorsque la molette de réglage du débit d'air **2** est en position «**0**».

Pour obtenir de l'air frais plus rapidement, vous pouvez utiliser la recirculation d'air intérieur pendant quelques instants. Ensuite, revenez en entrée d'air extérieur.

Arrêt

☞ Appuyez de nouveau sur la touche «**A/C**», le voyant de la touche s'éteint.

L'arrêt peut générer des désagréments (humidité, buée).

DÉSEMBUAGE - DÉGIVRAGE DE LA LUNETTE ARRIÈRE



La touche de commande se situe sur la façade du système d'air conditionné.

Marche

Le desembuage - dégivrage de la lunette arrière ne peut fonctionner que moteur tournant.

☞ Appuyez sur cette touche pour dégivrer la lunette arrière et, selon version, les rétroviseurs extérieurs. Le voyant associé à la touche s'allume.

Arrêt

Le dégivrage s'éteint automatiquement pour éviter une consommation de courant excessive.

☞ Il est possible d'arrêter le fonctionnement du dégivrage avant son extinction automatique en appuyant de nouveau sur la touche. Le voyant associé à la touche s'éteint.



☞ Eteignez le dégivrage de la lunette arrière et des rétroviseurs extérieurs dès que vous jugerez nécessaire, car une plus faible consommation de courant permet une diminution de la consommation de carburant.

AIR CONDITIONNÉ AUTOMATIQUE BIZONE



L'air conditionné ne peut fonctionner que moteur tournant.

Fonctionnement automatique

1. Programme automatique confort



☞ Appuyez sur la touche «**AUTO**». Le voyant de la touche s'allume.

Nous vous recommandons d'utiliser ce mode : il règle automatiquement et de manière optimisée l'ensemble des fonctions, température dans l'habitacle, débit d'air, répartition d'air et recirculation d'air, conformément à la valeur de confort que vous avez sélectionnée.

Ce système est prévu pour fonctionner efficacement en toutes saisons, vitres fermées.



Moteur froid, afin d'éviter une trop grande diffusion d'air froid, le débit d'air n'atteindra son niveau optimum que progressivement.

Par temps froid, il privilégie la diffusion d'air chaud uniquement vers le pare-brise, les vitres latérales et les pieds des passagers.

2-3. Réglage côté conducteur-passager



Le conducteur et son passager avant peuvent chacun régler la température à leur convenance.

La valeur indiquée sur l'afficheur correspond à un niveau de confort et non pas à une température en degré Celsius ou Fahrenheit.

☞ Tournez la molette **2** ou **3** vers la gauche pour diminuer la valeur ou vers la droite pour l'augmenter.

Un réglage autour de 21 permet d'obtenir un confort optimal. Selon votre besoin, un réglage entre 18 et 24 est usuel.

De plus, il est préconisé d'éviter une différence de réglage gauche / droite supérieure à 3.



En entrant dans le véhicule, si la température intérieure est beaucoup plus froide ou plus chaude que la valeur de confort, il n'est pas utile de modifier la valeur affichée pour atteindre, plus rapidement, le confort souhaité. Le système compense automatiquement et le plus rapidement possible l'écart de température.

4. Programme automatique visibilité



Pour désembuer ou dégivrer rapidement le pare-brise et les vitres latérales (humidité, passagers nombreux, givre...), le programme automatique confort peut s'avérer insuffisant.

☞ Sélectionnez alors le programme automatique visibilité.

Le système gère automatiquement l'air conditionné, le débit d'air, l'entrée d'air et répartit la ventilation de façon optimale vers le pare-brise et les vitres latérales.

☞ Pour l'arrêter, appuyez de nouveau sur la touche «**visibilité**» ou sur «**AUTO**», le voyant de la touche s'éteint ou celui de la touche «**AUTO**» s'allume.

Reprises manuelles

Vous pouvez, selon vos goûts, faire un choix différent de celui proposé par le système en modifiant un réglage. Les autres fonctions seront toujours gérées automatiquement.

- ☞ Appuyez sur la touche **«AUTO»** pour revenir en fonctionnement tout automatique.



Pour rafraîchir ou réchauffer au maximum l'habitacle, il est possible de dépasser les valeurs minimale de 14 ou maximale de 28.

- ☞ Tournez la molette **2** ou **3** vers la gauche jusqu'à afficher **«LO»** (low) ou vers la droite jusqu'à afficher **«HI»** (high).



Avec le Stop & Start, tant que le désembuage est activé, le mode STOP n'est pas disponible.

5. Marche / Arrêt de l'air conditionné



- ☞ Appuyez sur cette touche pour arrêter l'air conditionné.

L'arrêt peut générer des désagréments (humidité, buée).

- ☞ Appuyez de nouveau sur la touche pour assurer le retour au fonctionnement automatique de l'air conditionné. Le voyant de la touche **«A/C»** s'allume.

Pour obtenir de l'air frais plus rapidement, vous pouvez utiliser la recirculation d'air intérieur pendant quelques instants. Ensuite, revenez en entrée d'air extérieur.

En hiver, nous vous recommandons de fermer les aérateurs arrière.

6. Réglage de la répartition d'air



- ☞ Appuyez sur une ou plusieurs touches pour orienter le débit d'air vers :

- le pare-brise et les vitres latérales (désembuage ou dégivrage),
- le pare-brise, les vitres latérales et les aérateurs,
- le pare-brise, les vitres latérales, les aérateurs et les pieds des passagers,
- les aérateurs et les pieds des passagers,
- les aérateurs,
- les pieds des passagers,
- le pare-brise, les vitres latérales et les pieds des passagers.

7. Réglage du débit d'air



- ☞ Tournez cette molette vers la gauche pour diminuer le débit d'air ou vers la droite pour l'augmenter.

Les voyants du débit d'air, entre les deux hélices, s'allument progressivement en fonction de la valeur demandée.

8. Recirculation d'air



☞ Appuyez sur cette touche pour faire recirculer l'air intérieur. Le voyant de la touche correspondant au mode choisi s'allume.

- Fermeture/Entrée d'air (mode automatique). Appuyez sur cette touche, le voyant s'allume.
- Fermeture forcée de l'entrée d'air (mode manuel). Appuyez sur cette touche pour faire recirculer l'air intérieur, le voyant s'allume.

La recirculation d'air permet d'isoler l'habitacle des odeurs et des fumées extérieures.

☞ Dès que possible, appuyez sur la touche «auto» pour permettre l'entrée d'air extérieur et éviter la formation de buée.

9. Monozone / Bizone



☞ Appuyez sur cette touche pour égaliser la valeur de confort côté passager sur celle côté conducteur (monozone). Le voyant de la touche s'allume.

Neutralisation/réactivation du système

☞ Tournez la molette du débit d'air vers la gauche jusqu'à ce que tous les voyants s'éteignent.

Cette action neutralise toutes les fonctions du système.

Le confort thermique n'est plus géré. Un léger flux d'air, dû au déplacement du véhicule, reste néanmoins perceptible.

☞ Tournez la molette du débit d'air vers la droite ou appuyez sur la touche «**AUTO**» pour réactiver le système avec les valeurs précédant la neutralisation.



Evitez de rouler trop longtemps avec le système neutralisé.

SIÈGES AVANT À RÉGLAGES MANUELS

Siège composé d'une assise, d'un dossier et d'un appui-tête réglables pour adapter votre position aux meilleures conditions de conduite et de confort.

Longitudinal

- ☞ Soulevez la commande et faites coulisser le siège vers l'avant ou vers l'arrière.

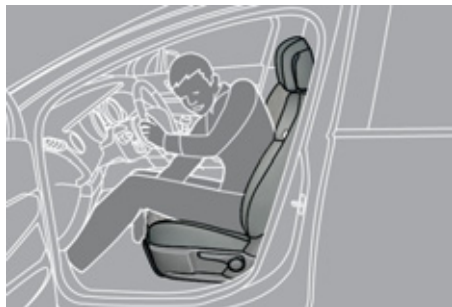

Hauteur

- ☞ Tirez la commande vers le haut pour monter ou poussez-la vers le bas pour descendre, autant de fois que nécessaire pour obtenir la position recherchée.

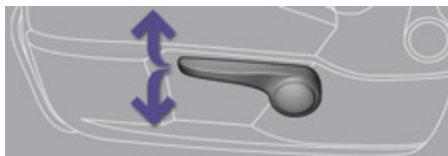

Inclinaison du dossier

- ☞ Poussez la commande vers l'arrière.



SIÈGE CONDUCTEUR À RÉGLAGES ÉLECTRIQUES

Siège composé d'une assise, d'un dossier et d'un appui-tête réglables pour adapter votre position aux meilleures conditions de conduite et de confort.

Longitudinal

- ☞ Poussez la commande vers l'avant ou vers l'arrière pour faire coulisser le siège.

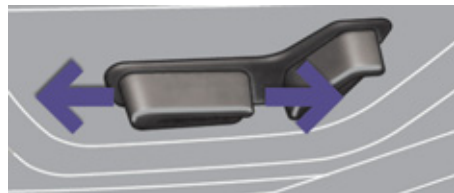

Hauteur et inclinaison de l'assise

- ☞ Basculez la partie arrière de la commande vers le haut ou vers le bas pour obtenir la hauteur désirée.
- ☞ Basculez la partie avant de la commande vers le haut ou vers le bas pour obtenir l'inclinaison désirée.

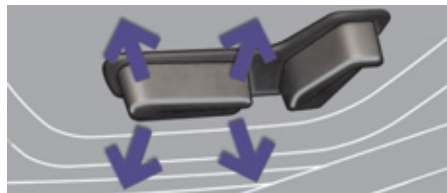

Les fonctions électriques du siège conducteur sont actives environ une minute après l'ouverture de la porte avant. Elles sont neutralisées environ une minute après la coupure du contact et en mode économie.

Pour les réactiver, mettez le contact.

Inclinaison du dossier

- ☞ Basculez la commande vers l'avant ou vers l'arrière pour régler l'inclinaison du dossier.

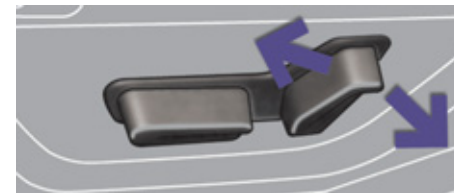

Réglage en hauteur et en inclinaison de l'appui-tête

- ☞ Pour le monter, tirez-le simultanément vers l'avant et vers le haut.
- ☞ Pour le retirer, appuyez sur l'ergot **A** et tirez-le vers le haut.
- ☞ Pour le remettre en place, engagez les tiges de l'appui-tête dans les orifices en restant bien dans l'axe du dossier.
- ☞ Pour le descendre, appuyez simultanément sur l'ergot **A** et sur l'appui-tête.
- ☞ Pour l'incliner, basculez sa partie basse vers l'avant ou vers l'arrière.

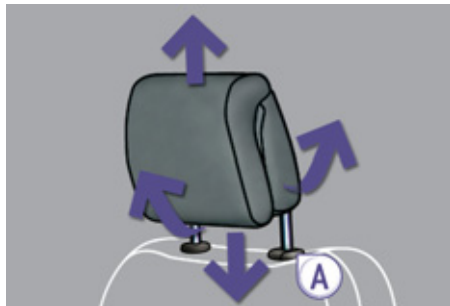

L'appui-tête est muni d'une armature possédant un cranage qui interdit la descente de celui-ci ; ceci est un dispositif de sécurité en cas de choc.

Le réglage est correct lorsque le bord supérieur de l'appui-tête se trouve au niveau du dessus de la tête.

Ne roulez jamais avec les appuis-tête déposés ; ceux-ci doivent être en place et correctement réglés.

Réglage manuel lombaire

- ☞ Tournez la molette manuellement pour obtenir le soutien lombaire désiré.

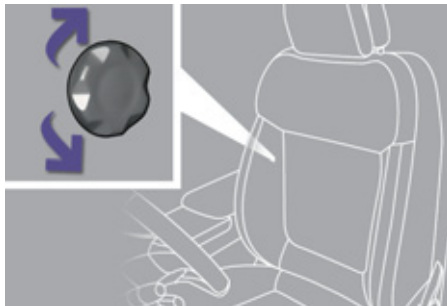

Commande des sièges chauffants

Moteur tournant, les sièges avant peuvent être chauffés séparément.

- ☞ Utilisez la molette de réglage, placée sur le côté de chaque siège avant, pour allumer et choisir le niveau de chauffage désiré :

0 : Arrêt.

1 : Faible.

2 : Moyen.

3 : Fort.



Position tablette, siège passager avant

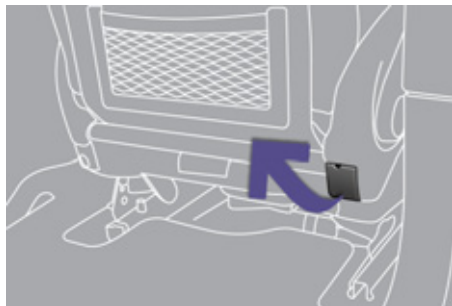

Rabattre le dossier

- ☞ Vérifiez qu'aucun objet ne puisse gêner la manoeuvre de siège, au-dessus comme en dessous.
- ☞ Pour faciliter la manoeuvre, placez l'appui-tête en position basse (si le siège est en position maxi avant).
- ☞ Si votre véhicule est équipé du pack vidéo, placez la housse de protection sur l'appui-tête.
- ☞ Soulevez la commande, située derrière le siège, puis accompagnez le dossier vers l'avant.

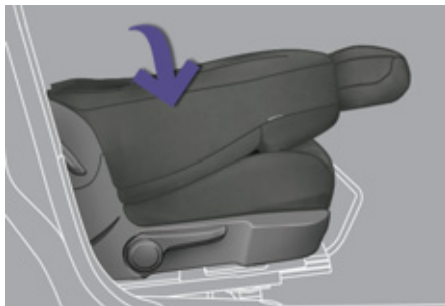

Lorsque le dossier du siège est dans cette position, aucun passager ne doit se placer derrière le siège et sur le siège arrière central.

Cette position, associée à celle des sièges arrière, vous permet de transporter des objets longs à l'intérieur du véhicule.

Le poids maximum sur le siège est de 30 kg.

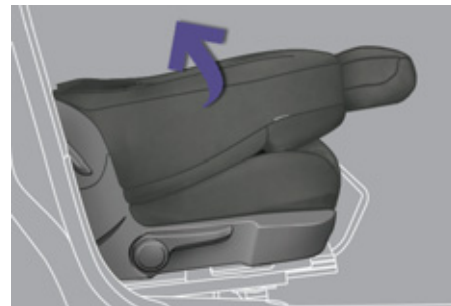

Revenir à la position normale

- ☞ Accompagnez le dossier vers l'arrière jusqu'à son verrouillage.

SIÈGES ARRIÈRE

Banquette rabattable en partie gauche (2/3) ou droite (1/3) pour moduler l'espace de chargement du coffre.

Appuis-tête arrière

Ils ont une position haute (confort et sécurité) et une position basse (visibilité arrière).

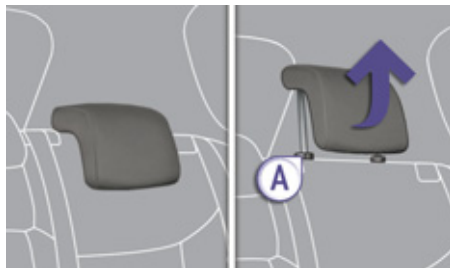

Ils sont également démontables.

Pour enlever un appui-tête :

- ☞ Tirez-le vers le haut jusqu'en butée.
- ☞ Puis, appuyez sur l'ergot **A**.



Ne roulez jamais avec les passagers arrière quand les appuis-tête sont déposés ; ceux-ci doivent être en place et en position haute.

Rabattement du siège depuis le coffre

Chaque partie de la banquette (1/3 ou 2/3) a sa propre commande pour déverrouiller le dossier et son assise à partir du coffre.

- ☞ Vérifiez que rien n'empêche le dossier de se rabattre (appuis-tête, ceintures, ...).
- ☞ Vérifiez également qu'aucun objet ne puisse gêner la manoeuvre de siège, au-dessus comme en dessous.
- ☞ Tirez sur la commande depuis le coffre.

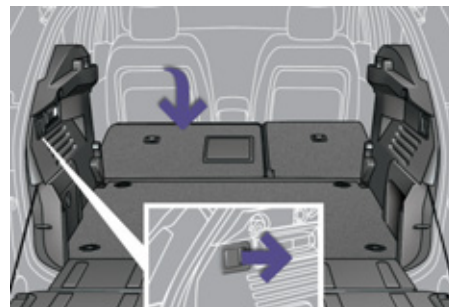
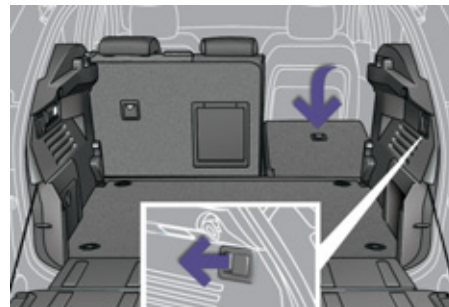

Rabattement du siège depuis l'arrière

Vérifiez qu'aucun objet ne puisse gêner la manoeuvre de siège, au-dessus comme en dessous.

- ☞ Avancez le siège avant correspondant si nécessaire.
- ☞ Vérifiez le bon positionnement de la ceinture sur le côté du dossier.
- ☞ Placez les appuis-tête en position basse ou retirez-les si nécessaire.
- ☞ Tirez vers l'avant la commande **1** pour déverrouiller le dossier **2** qui bascule aisément sur l'assise **3**.



Remise en place du siège

- ☞ Redressez le dossier et verrouillez-le, l'assise se remet également en place.
- ☞ Vérifiez que le témoin rouge, situé au niveau de la commande **1**, n'est plus visible.
- ☞ Remontez ou remettez en place les appuis-tête.

Lors de la remise en place du siège arrière, faites attention à ne pas coincer les ceintures et à bien positionner leurs boucles.



L'assise s'abaisse pour être recouverte par le dossier ; vous bénéficiez ainsi d'un plancher de coffre plat, si le plancher mobile est en position intermédiaire.

RÉTROVISEURS



Rétroviseurs extérieurs

Équipés chacun d'un miroir réglable permettant la vision arrière latérale nécessaire aux situations de dépassement ou de stationnement. Peuvent également être rabattus pour stationner dans un passage étroit.

Désembuage - Dégivrage

Si votre véhicule en est équipé, le désembuage - dégivrage des rétroviseurs extérieurs s'effectue en appuyant sur la commande de dégivrage de la lunette arrière (voir paragraphe «Désembuage - Dégivrage de la lunette arrière»).



Le désembuage - dégivrage de la lunette arrière ne peut fonctionner que moteur tournant.

Réglage

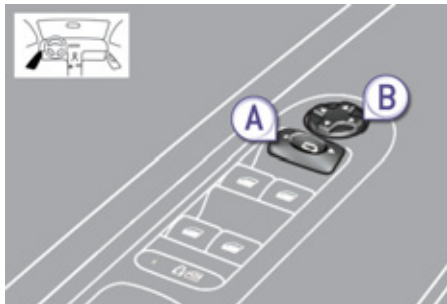

- ☞ Placez la commande **A** à droite ou à gauche pour sélectionner le rétroviseur correspondant.
- ☞ Déplacez la commande **B** dans les quatre directions pour effectuer le réglage.
- ☞ Remplacez la commande **A** en position centrale.



Les objets observés sont en réalité plus près qu'ils ne paraissent.

Prenez cela en compte pour apprécier correctement la distance avec les véhicules venant de l'arrière.

Rabattement

- Automatique : verrouillez le véhicule à l'aide de la télécommande ou de la clé.
- Manuel : contact mis, tirez la commande **A** vers l'arrière.



Si les rétroviseurs sont rabattus avec la commande **A**, ils ne se déploieront pas au déverrouillage du véhicule. Il faut de nouveau tirer la commande **A**.

Déploiement

- Automatique : déverrouillez le véhicule à l'aide de la télécommande ou de la clé.
- Manuel : contact mis, tirez la commande **A** vers l'arrière.



Le rabattement et le déploiement des rétroviseurs extérieurs à la télécommande peuvent être neutralisés par le réseau PEUGEOT ou par un atelier qualifié.

Lors d'un lavage automatique de votre véhicule, rabattez les rétroviseurs.

Rétroviseur intérieur

Miroir réglable permettant la vision arrière centrale.

Comporte un dispositif anti-éblouissement qui assombrit le miroir du rétroviseur et réduit la gêne du conducteur due au soleil, aux faisceaux d'éclairage des autres véhicules...

Modèle jour/nuit manuel

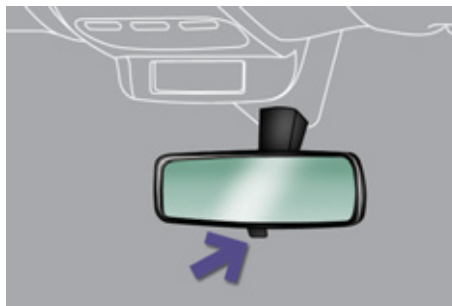

Réglage

☞ Réglez le rétroviseur pour bien orienter le miroir en position «jour».

Position jour / nuit

- ☞ Tirez le levier pour passer en position anti-éblouissement «nuit».
- ☞ Poussez le levier pour passer en position normale «jour».



Par mesure de sécurité, les rétroviseurs doivent être réglés pour réduire «l'angle mort».

Modèle jour/nuit automatique



Grâce à un capteur, mesurant la luminosité provenant de l'arrière du véhicule, ce système assure automatiquement et progressivement le passage entre les utilisations jour et nuit.



Afin d'assurer une visibilité optimale lors de vos manoeuvres, le miroir s'éclaircit automatiquement dès que la marche arrière est enclenchée.

RÉGLAGE DU VOLANT



- ☞ **A l'arrêt**, tirez la commande pour déverrouiller le volant.
- ☞ Réglez la hauteur et la profondeur pour adapter votre position de conduite.
- ☞ Poussez la commande pour verrouiller le volant.



Par mesure de sécurité, ces manoeuvres doivent être impérativement effectuées, véhicule à l'arrêt.

CLÉ À TÉLÉCOMMANDE

Système permettant l'ouverture ou la fermeture centralisée du véhicule avec la serrure ou à distance. Il assure également la localisation et le démarrage du véhicule, ainsi qu'une protection contre le vol.



Ouverture du véhicule

Dépliage de la clé



- ☞ Appuyez au préalable sur ce bouton pour la déplier.

Déverrouillage total avec la télécommande



- ☞ Appuyez sur le cadenas ouvert pour déverrouiller le véhicule.

Déverrouillage total avec la clé

- ☞ Tournez la clé vers la gauche dans la serrure de la porte conducteur pour déverrouiller le véhicule.

Le déverrouillage est signalé par le clignotement rapide des feux indicateurs de direction pendant deux secondes environ.

Dans le même temps, en fonction de votre version, les rétroviseurs extérieurs se déploient.

Déverrouillage sélectif avec la télécommande



- ☞ Appuyez une première fois sur le cadenas ouvert pour déverrouiller uniquement la porte conducteur.
- ☞ Appuyez une seconde fois sur le cadenas ouvert pour déverrouiller les autres portes et le coffre.

Déverrouillage sélectif avec la clé

- ☞ Tournez la clé une première fois vers la gauche dans la serrure de la porte conducteur pour déverrouiller uniquement la porte conducteur.
- ☞ Tournez la clé une seconde fois vers la gauche dans la serrure de la porte conducteur pour déverrouiller les autres portes et le coffre.

Chaque déverrouillage est signalé par le clignotement rapide des feux indicateurs de direction pendant deux secondes environ.

Dans le même temps, en fonction de votre version, les rétroviseurs extérieurs se déploient uniquement au premier déverrouillage.

Le déverrouillage sélectif est disponible uniquement sur les versions équipées du super-verrouillage.



Le paramétrage du déverrouillage total ou sélectif se fait par le menu de configuration de l'écran multifonction.

Par défaut, le déverrouillage total est activé.

Fermeture du véhicule

Verrouillage simple avec la télécommande



☞ Appuyez sur le cadenas fermé pour verrouiller totalement le véhicule.

☞ Appuyez plus de deux secondes sur le cadenas fermé pour fermer, en plus, automatiquement les vitres (selon version).

Verrouillage simple avec la clé

☞ Tournez la clé vers la droite dans la serrure de la porte conducteur pour verrouiller totalement le véhicule.

Le verrouillage est signalé par l'allumage fixe des feux indicateurs de direction pendant deux secondes environ.

Dans le même temps, en fonction de votre version, les rétroviseurs extérieurs se rabattent.



Si une des portes ou le coffre reste ouvert, le verrouillage centralisé ne s'effectue pas.

Véhicule verrouillé, en cas de déverrouillage par inadvertance, le véhicule se reverrouille automatiquement au bout de trente secondes, sauf si une porte est ouverte.



Le rabattement et le déploiement des rétroviseurs extérieurs à la télécommande peuvent être neutralisés par le réseau PEUGEOT ou par un atelier qualifié.

Super-verrouillage avec la télécommande



☞ Appuyez sur le cadenas fermé pour verrouiller totalement le véhicule ou appuyez plus de deux secondes sur le cadenas fermé pour fermer en plus automatiquement les vitres (selon version).

☞ Dans les cinq secondes, appuyez de nouveau sur le cadenas fermé pour super-verrouiller le véhicule.

Super-verrouillage avec la clé

☞ Tournez la clé vers la droite dans la serrure de la porte conducteur pour verrouiller totalement le véhicule et maintenez-la pendant plus de deux secondes pour fermer en plus automatiquement les vitres (selon version).

☞ Dans les cinq secondes, tournez de nouveau la clé vers la droite pour super-verrouiller le véhicule.

Le super-verrouillage est signalé par l'allumage fixe des feux indicateurs de direction pendant deux secondes environ.

Dans le même temps, en fonction de votre version, les rétroviseurs extérieurs se rabattent.



Le super-verrouillage rend les commandes extérieures et intérieures des portes inopérantes.

Il neutralise également le bouton de la commande centralisée manuelle.

Ne laissez donc jamais personne à l'intérieur du véhicule, quand celui-ci est super-verrouillé.

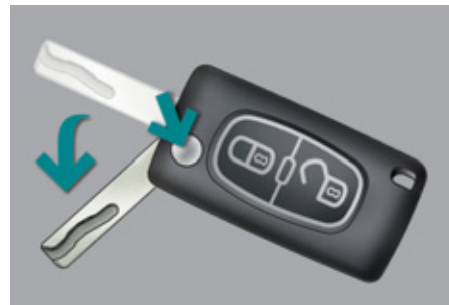

Repliage de la clé



☞ Appuyez au préalable sur ce bouton pour la replier.



Si vous n'appuyez pas sur le bouton lors du repliage de la clé, vous risquez d'endommager le mécanisme.

Localisation du véhicule

☞ Appuyez sur le cadenas fermé pour localiser votre véhicule verrouillé sur un parc de stationnement.

Ceci est signalé par l'allumage des feux indicateurs de direction pendant quelques secondes.

Protection antivol

Antidémarrage électronique

La clé contient une puce électronique qui possède un code particulier. A la mise du contact, ce code doit être reconnu pour que le démarrage soit possible.

Cet antidémarrage électronique verrouille le système de contrôle du moteur, quelques instants après la coupure du contact et, empêche la mise en route du moteur par effraction.



En cas de dysfonctionnement, vous êtes averti par l'allumage de ce témoin, un signal sonore et un message sur l'écran.

Dans ce cas, votre véhicule ne démarrera pas ; consultez rapidement le réseau PEUGEOT.

Gardez précieusement l'étiquette jointe aux clés qui vous sont remises lors de l'acquisition de votre véhicule.

Démarrage du véhicule

- ☞ Insérez la clé dans le contacteur.
Le système reconnaît le code de démarrage.
- ☞ Tournez à fond la clé vers la planche de bord en position **3 (Démarrage)**.
- ☞ Dès que le moteur tourne, relâchez la clé.

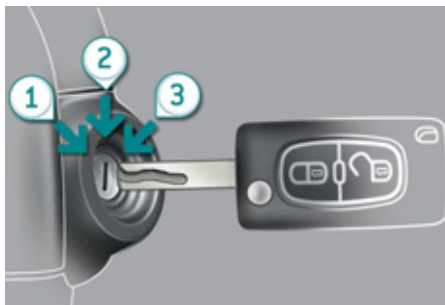

Arrêt du véhicule

- ☞ Immobilisez le véhicule.
- ☞ Tournez à fond la clé vers vous en position **1 (Stop)**.
- ☞ Retirez la clé du contacteur.

Mode économie d'énergie

Après l'arrêt du moteur (position **1-Stop**), vous pouvez encore utiliser, pendant une durée cumulée maximale de trente minutes, des fonctions telles que le système audio et télématique, les essuie-vitres, les feux de croisement, les plafonniers, ...



Pour plus de détails, reportez-vous à la rubrique «Informations pratiques», paragraphe «Mode économie d'énergie».



Un objet lourd (porte-clé...), accroché à la clé et pesant sur son axe dans le contacteur, peut engendrer un dysfonctionnement.

Problème de télécommande

Après un débranchement de la batterie, un changement de la pile ou en cas de dysfonctionnement de la télécommande, vous ne pouvez plus ouvrir, fermer et localiser votre véhicule.

- ☞ Dans un premier temps, utilisez la clé dans la serrure pour ouvrir ou fermer votre véhicule.
- ☞ Dans un deuxième temps, réinitialisez la télécommande.

Si le problème persiste, consultez rapidement le réseau PEUGEOT.

Réinitialisation

- ☞ Coupez le contact.
- ☞ Remettez la clé en position **2 (Contact)**.
- ☞ Appuyez aussitôt sur le cadenas fermé pendant quelques secondes.
- ☞ Coupez le contact et retirez la clé du contacteur.

La télécommande est de nouveau complètement opérationnelle.

Changement de la pile

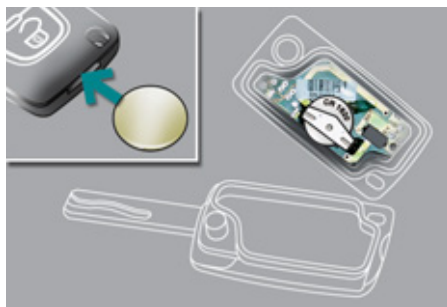

Pile réf. : CR1620 / 3 volts.



En cas de pile usée, vous êtes averti par l'allumage de ce témoin, un signal sonore et un message sur l'écran multifonction.

- ☞ Déclippez le boîtier à l'aide d'une pièce de monnaie au niveau de l'encoche.
- ☞ Faites glisser la pile usée hors de son logement.
- ☞ Faites glisser la pile neuve dans son logement en respectant le sens d'origine.
- ☞ Clippez le boîtier.
- ☞ Réinitialisez la télécommande.



Perte des clés

Rendez-vous dans le réseau PEUGEOT avec la carte grise du véhicule, votre pièce d'identité et si possible, l'étiquette comportant le code des clés.

Le réseau PEUGEOT pourra rechercher le code clé et le code transpondeur pour commander une nouvelle clé.

Télécommande

La télécommande haute fréquence est un système sensible ; ne la manipulez pas dans vos poches au risque de déverrouiller le véhicule à votre insu.

Évitez de manipuler les boutons de votre télécommande hors de portée et hors de la vue de votre véhicule. Vous risquez de la rendre inopérante. Il serait alors nécessaire de procéder à une nouvelle réinitialisation.

Aucune télécommande ne peut fonctionner tant que la clé est dans le contacteur, même contact coupé, sauf pour la réinitialisation.

Fermeture du véhicule

Rouler avec les portes verrouillées peut rendre l'accès des secours dans l'habitacle plus difficile en cas d'urgence.

Cependant, le véhicule se déverrouille automatiquement en cas de choc violent avec déclenchement d'airbag.

Par mesure de sécurité, ne laissez jamais d'enfant seul à bord, sauf pour une très courte durée.

Dans tous les cas, retirez impérativement la clé du contacteur en quittant le véhicule.

Protection antivol

N'apportez aucune modification au système d'antidémarrage électronique, cela pourrait engendrer des dysfonctionnements.

Lors de l'achat d'un véhicule d'occasion

Faites vérifier l'appairage de toutes les clés en votre possession par le réseau PEUGEOT, afin d'être sûr que seules vos clés permettent l'accès et le démarrage de votre véhicule.



Ne jetez pas les piles de télécommande, elles contiennent des métaux nocifs pour l'environnement.

Rapportez-les à un point de collecte agréé.

ALARME

Système de protection et de dissuasion contre le vol de votre véhicule. Il assure deux types de protection périmétrique et volumétrique, ainsi qu'une fonction anti-effraction.

Protection périmétrique

Le système gère l'ouverture du véhicule.

L'alarme se déclenche si quelqu'un essaie de pénétrer dans le véhicule en forçant une porte, le coffre ou le capot.

Protection volumétrique

Le système gère la variation du volume dans l'habitacle.

L'alarme se déclenche si quelqu'un brise une vitre ou se déplace à l'intérieur du véhicule.

Pour laisser un animal dans le véhicule ou une vitre entrouverte, neutralisez la protection volumétrique.

Fonction anti-effraction

Le système gère la mise hors service de ses composants.

L'alarme se déclenche si quelqu'un essaie de mettre hors service les fils de la sirène, la commande centrale ou la batterie.



N'apportez aucune modification au système d'alarme, cela pourrait engendrer des dysfonctionnements.

Fermeture du véhicule avec alarme complète

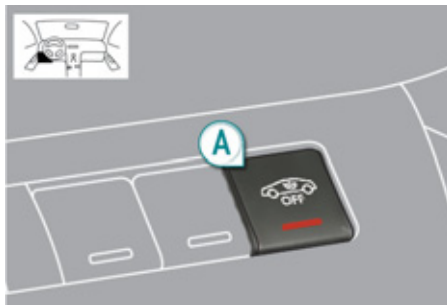

Activation

- ☞ Coupez le contact et sortez du véhicule.
- ☞ Verrouillez ou super-verrouillez le véhicule avec le bouton de verrouillage de la télécommande.

L'alarme est activée ; le voyant du bouton **A** clignote toutes les secondes.

Neutralisation

- ☞ Déverrouillez le véhicule avec le bouton de déverrouillage de la télécommande.

L'alarme est neutralisée ; le voyant du bouton **A** s'éteint.

Fermeture du véhicule avec alarme périmétrique seule

Neutralisation de la protection volumétrique

- ☞ Coupez le contact.
- ☞ Dans les dix secondes, appuyez sur le bouton **A** jusqu'à l'allumage fixe du voyant.
- ☞ Sortez du véhicule.
- ☞ Verrouillez ou super-verrouillez le véhicule avec le bouton de verrouillage de la télécommande.

Seule l'alarme périmétrique reste activée ; le voyant du bouton **A** clignote toutes les secondes.



Pour être prise en compte, cette neutralisation doit être effectuée après chaque coupure de contact.

Réactivation de la protection volumétrique

- ☞ Déverrouillez le véhicule avec le bouton de déverrouillage de la télécommande.
- ☞ Reverrouillez le véhicule à la télécommande.

L'alarme est de nouveau activée avec les deux protections ; le voyant du bouton **A** s'éteint.

Déclenchement

Ceci est signalé par le retentissement de la sirène et le clignotement des feux indicateurs de direction pendant environ trente secondes.

Après déclenchement, l'alarme est de nouveau opérationnelle.



Si l'alarme s'est déclenchée dix fois consécutivement, à la onzième elle deviendra inactive.

Si le voyant du bouton **A** clignote rapidement, cela signifie que l'alarme s'est déclenchée pendant votre absence. A la mise du contact, ce clignotement s'arrête immédiatement.

Pour éviter le déclenchement de l'alarme, lors d'un lavage de votre véhicule, verrouillez-le avec la clé dans la serrure de la porte conducteur.

N'activez pas l'alarme avant de débrancher la batterie, sinon la sirène retentira.

Panne de télécommande

- ☞ Déverrouillez le véhicule avec la clé dans la serrure de la porte conducteur.
- ☞ Ouvrez la porte ; l'alarme se déclenche.
- ☞ Mettez le contact ; l'alarme s'arrête.

Fermeture du véhicule sans activer l'alarme

- ☞ Verrouillez ou super-verrouillez le véhicule avec la clé dans la serrure de la porte conducteur.

Dysfonctionnement

A la mise du contact, l'allumage du voyant du bouton **A** pendant dix secondes indique un défaut sur la sirène.

Faites vérifier par le réseau PEUGEOT ou par un atelier qualifié.

Fonctionnement automatique*

Suivant la législation en vigueur dans votre pays, l'un de ces cas peut se produire :

- 45 secondes après le verrouillage du véhicule avec la télécommande, l'alarme s'active, quel que soit l'état des portes et du coffre.
 - 2 minutes après la fermeture de la dernière porte ou du coffre, l'alarme s'active.
- ☞ Pour éviter le déclenchement de l'alarme en entrant dans le véhicule, appuyez au préalable sur le bouton de déverrouillage de la télécommande.

* Suivant destination.

LÈVE-VITRES

Système destiné à ouvrir ou fermer une vitre de façon manuelle ou automatique. Équipé d'un système de protection en cas de pincement et d'un système de neutralisation en cas de mauvaise utilisation des commandes arrière.

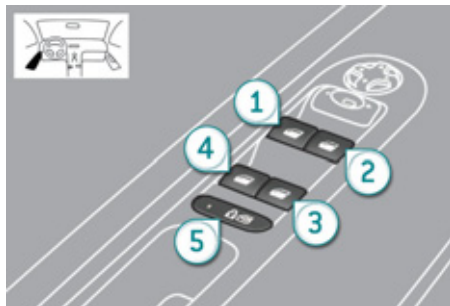

1. Conducteur
2. Passager
3. Arrière droit
4. Arrière gauche
5. Neutralisation des lève-vitres et des portes arrière

Lève-vitres électriques séquentiels

Mode manuel

- ☞ Appuyez sur la commande ou tirez-la, sans dépasser le point de résistance. La vitre s'arrête dès que vous relâchez la commande.

Mode automatique

- ☞ Appuyez sur la commande ou tirez-la, au-delà du point de résistance. La vitre s'ouvre ou se ferme complètement après avoir relâché la commande.
- ☞ Une nouvelle impulsion arrête le mouvement de la vitre.



Les commandes de lève-vitres sont toujours opérationnelles pendant environ 45 secondes après coupure du contact ou jusqu'au verrouillage du véhicule après l'ouverture d'une des portes avant.

En cas d'impossibilité de manoeuvrer une des vitres passagers à partir de la platine de commande de la porte conducteur, réalisez l'opération à partir de celle de la porte passager concernée, et inversement.



Afin d'éviter la détérioration du moteur de lève-vitre, après une dizaine de mouvements consécutifs d'ouverture/fermeture complète de la vitre, une protection s'enclenche.

Ensuite, vous avez environ une minute pour fermer la vitre.

Une fois celle-ci fermée, les commandes seront de nouveau disponibles après environ 40 minutes.

Antipincement

Lorsque la vitre remonte et rencontre un obstacle, elle s'arrête et redescend partiellement.



En cas de fermeture impossible de la vitre (par exemple, en cas de gel), aussitôt après le renversement :

- ☞ Appuyez et maintenez la commande jusqu'à l'ouverture complète.
- ☞ Puis tirez-la aussitôt et maintenez-la jusqu'à la fermeture.
- ☞ Maintenez encore la commande pendant environ une seconde après la fermeture.

Pendant ces opérations, la fonction antipincement est inopérante.

Réinitialisation

En cas d'absence de mouvement automatique d'une vitre à la montée, vous devez réinitialiser leur fonctionnement :

- ☞ tirez la commande jusqu'à l'arrêt de la vitre,
- ☞ relâchez la commande et tirez-la de nouveau, renouvelez ces opérations jusqu'à la fermeture complète,
- ☞ maintenez encore la commande pendant environ une seconde après la fermeture,
- ☞ appuyez sur la commande pour faire descendre automatiquement la vitre jusqu'en position basse,
- ☞ une fois la vitre en position basse, appuyez de nouveau sur la commande pendant environ une seconde.

Pendant ces opérations, la fonction antipincement est inopérante.

Neutralisation des lève-vitres et des portes arrière



- ☞ Pour la sécurité de vos enfants, contact mis, appuyez sur la commande 5 pour neutraliser les commandes des lève-vitres arrière quelle que soit leur position.

L'ouverture des portes depuis l'extérieur et l'utilisation des lève-vitres arrière électriques à partir du conducteur restent possibles.



Voyant allumé, les commandes arrière sont neutralisées.
Voyant éteint, les commandes arrière sont activées.



Cette commande neutralise également les commandes intérieures des portes arrière, voir rubrique «Sécurité des enfants».



Tout autre état du voyant révèle un dysfonctionnement de la sécurité enfants électrique. Faites vérifier par le réseau PEUGEOT ou par un atelier qualifié.

Retirez toujours la clé de contact en quittant le véhicule, même pour une courte durée.

En cas de pincement lors de la manipulation des lève-vitres, vous devez inverser le mouvement de la vitre. Pour cela, appuyez sur la commande concernée.

Lorsque le conducteur actionne les commandes des lève-vitres passagers, le conducteur doit s'assurer qu'aucune personne n'empêche la fermeture correcte des vitres.

Le conducteur doit s'assurer que les passagers utilisent correctement les lève-vitres.

Faites attention aux enfants pendant les manœuvres de vitres.

PORTES

Ouverture

De l'extérieur

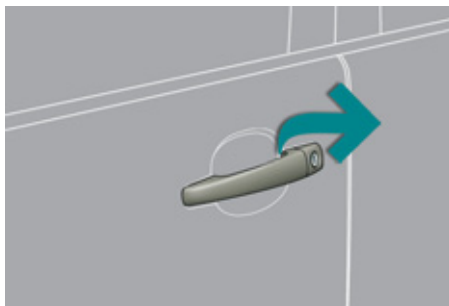

- ☞ Après déverrouillage total du véhicule à la télécommande ou à la clé, tirez la poignée de porte.

De l'intérieur



- ☞ Tirez sur la commande de porte (avant ou arrière) pour ouvrir la porte ; celle-ci déverrouille complètement le véhicule.



Les commandes intérieures des portes sont inopérantes, lorsque le véhicule est superverrouillé.

Fermeture

Lorsqu'une porte ou le coffre est mal fermé :



- **Moteur tournant**, ce témoin s'allume, accompagné d'un message sur l'écran multifonction pendant quelques secondes.
- **Véhicule roulant** (vitesse supérieure à 10 km/h), ce témoin s'allume, accompagné d'un signal sonore et d'un message sur l'écran multifonction pendant quelques secondes.

Commande de verrouillage centralisé

Système pour verrouiller ou déverrouiller manuellement et complètement les portes de l'intérieur.

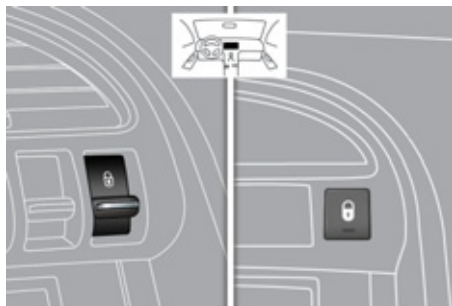

Verrouillage

- Appuyez sur ce bouton pour verrouiller le véhicule.

Le voyant rouge du bouton s'allume.



Si l'une des portes est ouverte, le verrouillage centralisé de l'intérieur ne s'effectue pas.

Déverrouillage

- Appuyez de nouveau sur ce bouton pour déverrouiller le véhicule.

Le voyant rouge du bouton s'éteint.



En cas de verrouillage / super-verrouillage de l'extérieur

Quand le véhicule est verrouillé ou super-verrouillé de l'extérieur, le voyant rouge clignote et le bouton est inopérant.

- Après un verrouillage simple, tirez la commande intérieure de porte pour déverrouiller le véhicule.
- Après un super-verrouillage, utilisez nécessairement la télécommande ou la clé pour déverrouiller le véhicule.

Commande centralisée automatique

Système pour verrouiller ou déverrouiller automatiquement et complètement les portes et le coffre en roulant, s'ils sont bien fermés.

Vous pouvez activer ou neutraliser cette fonction.

Activation



- Appuyez plus de deux secondes sur ce bouton.



Un message de confirmation apparaît sur l'écran multifonction, accompagné d'un signal sonore.

Neutralisation

- Appuyez de nouveau plus de deux secondes sur ce bouton.

Un message de confirmation apparaît sur l'écran multifonction, accompagné d'un signal sonore.

Verrouillage

Vitesse supérieure à 10 km/h, les portes et le coffre se verrouillent automatiquement.

Si l'une des portes est ouverte, le verrouillage centralisé automatique ne s'effectue pas.

Si le coffre est ouvert, le verrouillage centralisé automatique des portes est actif.

Déverrouillage

- Au-dessus de 10 km/h, appuyez sur ce bouton pour déverrouiller momentanément les portes et le coffre.



En cas de choc, les portes se déverrouillent automatiquement.

Commande de secours

Dispositif pour verrouiller et déverrouiller mécaniquement les portes en cas de dysfonctionnement de la batterie ou du verrouillage centralisé.

En cas de dysfonctionnement du verrouillage centralisé, il est impératif de débrancher la batterie pour verrouiller le coffre et assurer ainsi le verrouillage complet du véhicule.

Verrouillage de la porte conducteur

- ☞ Insérez la clé dans la serrure, puis tournez-la vers la droite.

Déverrouillage de la porte conducteur

- ☞ Insérez la clé dans la serrure, puis tournez-la vers la gauche.

Verrouillage des portes passager avant et arrière



- ☞ Insérez la clé dans le verrou, situé sur le chant de porte, puis tournez-la d'un **huitième de tour**.

Déverrouillage des portes passager avant et arrière

- ☞ Tirez sur la commande intérieure d'ouverture de porte.

COFFRE

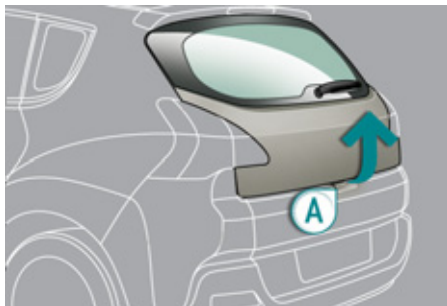

Ouverture

- ☞ Après déverrouillage du véhicule à la télécommande ou à la clé, appuyez sur la poignée **A** et soulevez le volet de coffre.

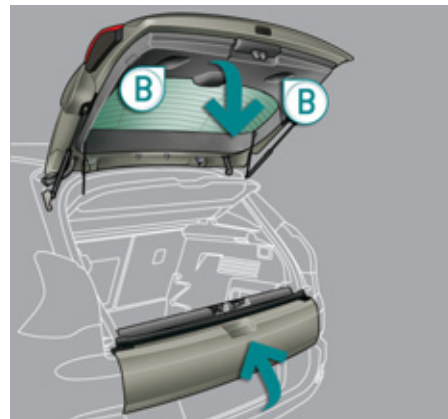

Fermeture

- ☞ Fermez le volet inférieur.
- ☞ Tirez la poignée **B** vers le bas pour accompagner le volet de coffre.

VOLET ARRIÈRE INFÉRIEUR

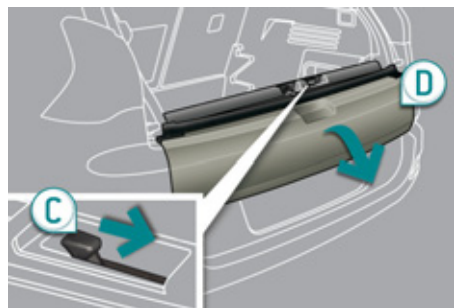

Ouverture

- ☞ Poussez la poignée **C** vers la droite et basculez doucement le volet **D**.

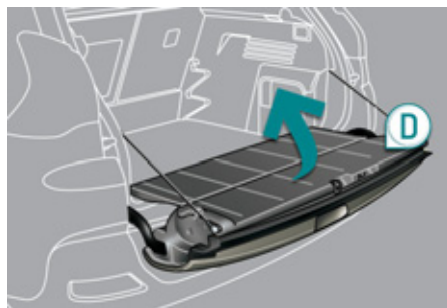

Fermeture

- ☞ Relevez le volet **D**, poussez-le à fond pour le fermer, assurez-vous de son bon verrouillage.



Avant d'ouvrir le coffre, s'assurer que personne ne se trouve dans son rayon d'ouverture.

Pour des raisons de sécurité, de fonctionnement et de réglementation, ne roulez pas avec le coffre et le volet inférieur ouverts.

En cas de débranchement de la batterie, l'ouverture du coffre est impossible.

Ne montez pas sur le volet inférieur et ne le soumettez pas à des chocs importants, vous risqueriez de l'endommager.

Fermez toujours le volet inférieur et vérifiez son bon verrouillage avant de fermer le coffre.

Lors de la manoeuvre de fermeture du volet inférieur, veillez à ce qu'aucune personne, ni objet ne se trouve à proximité des éléments mobiles pour éviter les risques de blessures et d'endommagements.



N'ouvrez pas le volet inférieur lorsqu'un dispositif d'attelage est installé.



Poids maximum autorisé sur le volet inférieur ouvert : **200 kg**.

RÉSERVOIR DE CARBURANT

Capacité du réservoir : 60 litres environ.

Niveau mini de carburant



Lorsque le niveau mini du réservoir est atteint, ce témoin s'allume au combiné, accompagné d'un signal sonore et d'un message d'alerte. Au premier allumage, il reste **environ 6 litres** de carburant.

Tant qu'un complément de carburant suffisant n'est pas effectué, ce témoin réapparaît à chaque mise du contact, accompagné du signal sonore et du message. En roulant, ce signal sonore et l'affichage du message d'alerte sont répétés à une fréquence d'autant plus élevée que le niveau de carburant se rapproche de «0».



Faites impérativement un complément de carburant pour éviter la panne.

En cas de panne sèche (Diesel), reportez-vous également à la rubrique «Vérifications».



Avec le Stop & Start, n'effectuez jamais un remplissage en carburant lorsque le moteur est en mode STOP ; coupez impérativement le contact avec la clé.

Remplissage

Une étiquette, collée à l'intérieur de la trappe, vous rappelle le type de carburant à utiliser en fonction de votre motorisation.

Les compléments en carburant doivent être supérieurs à 5 litres pour être pris en compte par la jauge à carburant.

Pour réaliser le remplissage en toute sécurité :

- ☞ **arrêtez impérativement le moteur,**
- ☞ ouvrez la trappe à carburant,
- ☞ introduisez la clé dans le bouchon, puis tournez vers la gauche,
- ☞ retirez le bouchon et accrochez-le à la patte, située sur la face intérieure de la trappe,
- ☞ effectuez le plein du réservoir, **mais n'insistez pas au-delà de la 3^{ème} coupure du pistolet** ; ceci pourrait engendrer des dysfonctionnements.

Une fois le remplissage terminé :

- ☞ remettez le bouchon en place,
- ☞ tournez la clé vers la droite, puis retirez-la du bouchon,
- ☞ refermez la trappe.

Anomalie de fonctionnement

Un dysfonctionnement de la jauge à carburant est signalé par un retour à zéro de l'aiguille de l'indicateur du niveau de carburant.

Faites vérifier par le réseau PEUGEOT ou par un atelier qualifié.

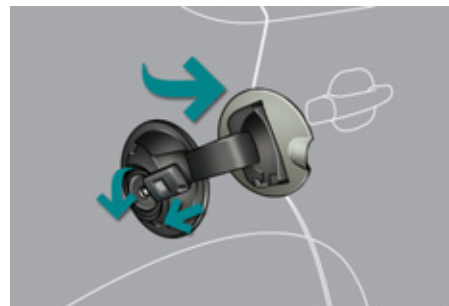

Tant que le bouchon n'est pas remis sur le réservoir, la clé ne peut être retirée de la serrure.

L'ouverture du bouchon peut déclencher un bruit d'aspiration d'air. Cette dépression, tout à fait normale, est provoquée par l'étanchéité du circuit de carburant.

Qualité du carburant utilisé pour les moteurs essence

SP95
E10

SP98

Les moteurs essence sont parfaitement compatibles avec les biocarburants essence du type E10 ou E24 (contenant 10% ou 24% d'éthanol), conformes aux normes européennes EN 228 et EN 15376.

Les carburants du type E85 (contenant jusqu'à 85% d'éthanol) sont exclusivement réservés aux seuls véhicules commercialisés pour l'utilisation de ce type de carburant (véhicules BioFlex). La qualité de l'éthanol doit respecter la norme européenne EN 15293.

Pour le Brésil uniquement, des véhicules spécifiques sont commercialisés pour fonctionner avec les carburants contenant jusqu'à 100% d'éthanol (type E100).

Pour la Russie uniquement, l'utilisation d'essence sans plomb RON 92 est possible.

Qualité du carburant utilisé pour les moteurs Diesel

DIESEL

Les moteurs Diesel sont parfaitement compatibles avec les biocarburants conformes aux standards actuels et futurs européens (gazole respectant la norme EN 590 en mélange avec un biocarburant respectant la norme EN 14214) pouvant être distribués à la pompe (incorporation possible de 0 à 7% d'Ester Méthylique d'Acide Gras).

L'utilisation du biocarburant B30 est possible sur certains moteurs Diesel ; toutefois, cette utilisation est conditionnée par l'application stricte des conditions particulières d'entretien. Consultez le réseau PEUGEOT ou un atelier qualifié.

L'utilisation de tout autre type de (bio)carburant (huiles végétales ou animales pures ou diluées, fuel domestique...) est formellement interdite (risques d'endommagement du moteur et du circuit de carburant).

Déplacements à l'étranger

Les pistolets de type Diesel pouvant être différents selon les pays, la présence du détrompeur peut rendre le remplissage du réservoir impossible.

Préalablement à un déplacement à l'étranger, nous vous conseillons de vérifier auprès du réseau PEUGEOT si votre véhicule est adapté au matériel de distribution pour le pays dans lequel vous vous rendez.

DÉTROMPEUR CARBURANT (DIESEL)*

Dispositif mécanique pour empêcher le remplissage de carburant essence dans le réservoir d'un véhicule fonctionnant au gazole. Il évite ainsi toute dégradation moteur liée à ce type d'incident.

Situé à l'entrée du réservoir, le détrompeur apparaît lorsque le bouchon est retiré.

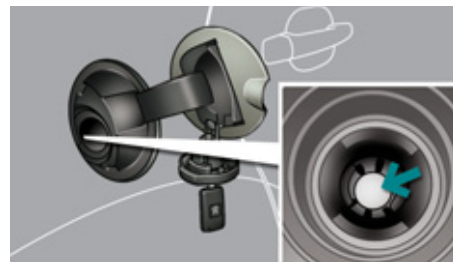

Fonctionnement

Lors de son introduction dans votre réservoir Diesel, le pistolet essence vient buter sur le volet. Le système reste verrouillé et empêche le remplissage.

N'insistez pas et introduisez un pistolet de type Diesel.



L'utilisation d'un jerrican reste possible pour le remplissage du réservoir.

Afin d'assurer un bon écoulement du carburant, approchez l'embout du jerrican sans le plaquer directement contre le volet du détrompeur et versez lentement.

* Suivant destination.

COMMANDES D'ÉCLAIRAGE

Dispositif de sélection et de commande des différents feux avant et arrière assurant l'éclairage du véhicule.

Éclairage principal

Les différents feux avant et arrière du véhicule sont conçus pour adapter progressivement l'éclairage en fonction des conditions climatiques et assurer ainsi une meilleure visibilité au conducteur :

- des feux de position, pour être vu,
- des feux de croisement pour voir sans éblouir les autres conducteurs,
- des feux de route pour bien voir en cas de route dégagée,
- des feux directionnels pour mieux voir dans les virages.

Éclairage additionnel

D'autres feux sont installés pour répondre aux conditions particulières de conduite :

- un feu antibrouillard arrière pour être vu de loin,
- des feux antibrouillard avant pour mieux voir encore,
- des feux diurnes pour être vu de jour.

Programmations

Différents modes de commande automatique des éclairages sont également disponibles selon les options suivantes :

- éclairage d'accompagnement,
- allumage automatique,
- éclairage directionnel.

Modèle sans allumage AUTO



Modèle avec allumage AUTO

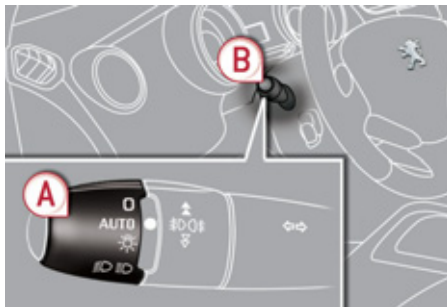

Commandes manuelles

Les commandes d'allumage s'effectuent directement par le conducteur au moyen de la bague **A** et de la manette **B**.

A. Bague de sélection du mode d'éclairage principal : tournez-la pour placer le symbole désiré en face du repère.

0 Feux éteints / feux diurnes.

AUTO Allumage automatique des feux.

 Feux de position.

 Feux de croisement ou de route.

B. Manette d'inversion des feux : tirez-la vers vous pour permuter l'allumage des feux de croisement / feux de route.

Dans les modes feux éteints et feux de position, le conducteur peut allumer directement les feux de route («appel de phares») tant qu'il maintient la manette tirée.

Affichages

L'allumage du témoin correspondant au combiné confirme la mise en marche de l'éclairage sélectionné.

Modèle avec feu antibrouillard arrière seul

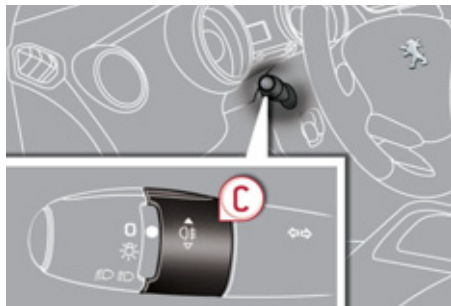

Modèle avec feux antibrouillard avant et arrière

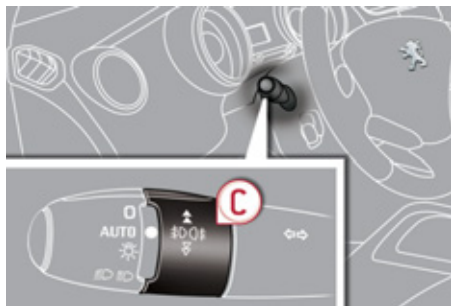

C. Bague de sélection des feux antibrouillard.



Antibrouillard arrière.

Il fonctionne avec les feux de croisement et de route.

- ☞ Pour allumer le feu antibrouillard, tournez la bague à impulsion **C** vers l'avant.
- ☞ Pour éteindre le feu antibrouillard, tournez la bague à impulsion **C** vers l'arrière.

En allumage automatique des feux (avec modèle AUTO), les feux de croisement et de position restent allumés tant que le feu antibrouillard arrière est allumé.



Antibrouillard avant et arrière.

L'antibrouillard arrière fonctionne avec les feux de croisement et de route.

Les antibrouillard avant fonctionnent aussi avec les feux de position.

- ☞ Pour allumer le feu antibrouillard arrière, tournez la bague à impulsion **C** vers l'avant.
- ☞ Pour allumer les feux antibrouillard avant, tournez une deuxième fois la bague à impulsion **C** vers l'avant.
- ☞ Pour éteindre le feu antibrouillard arrière, tournez la bague à impulsion **C** vers l'arrière.
- ☞ Pour éteindre les feux antibrouillard avant, tournez une deuxième fois la bague à impulsion **C** vers l'arrière.

En allumage automatique des feux (avec modèle AUTO), les feux de croisement et de position restent allumés tant que le feu antibrouillard arrière est allumé.

Lors d'une coupure automatique des feux (avec modèle AUTO) ou lors d'une coupure manuelle des feux de croisement, les feux antibrouillard et les feux de position resteront allumés.



Par temps clair ou de pluie, de jour comme de nuit, les projecteurs antibrouillard avant et le feu antibrouillard arrière allumés sont interdits. Dans ces situations, la puissance de leurs faisceaux peut éblouir les autres conducteurs.

N'oubliez pas d'éteindre les projecteurs antibrouillard avant et le feu antibrouillard arrière dès qu'ils ne sont plus nécessaires.

Oubli d'extinction des feux

A la coupure du contact, tous les feux s'éteignent automatiquement, sauf en cas d'éclairage d'accompagnement automatique activé.

Dans le cas d'une demande manuelle de maintien des feux, après coupure du contact, le déclenchement d'un signal sonore, dès l'ouverture d'une porte avant, avertit le conducteur qu'il a oublié d'éteindre l'éclairage de son véhicule, contact coupé.



Dans certaines conditions climatiques (température basse, humidité), la présence de buée sur la surface interne de la glace des projecteurs avant et des feux arrière est normale ; celle-ci disparaît quelques minutes après l'allumage des feux.

Feux à diodes électroluminescentes

Ils s'éclairent dès le démarrage du moteur.

Selon le pays de destination, ils assurent les fonctions de :

- feux diurnes en mode jour et feux de position en mode nuit (en feux diurnes, l'intensité lumineuse est plus forte),

ou

- feux de position en modes jour et nuit.

Programmation



Pour les pays où la réglementation ne l'impose pas, véhicule à l'arrêt, utilisez le désignateur pour effectuer la mise en service ou l'arrêt de la fonction dans le menu de configuration de l'écran multifonction.

Les feux de position et les feux de plaque minéralogique s'allument également.

Pour les pays où la réglementation l'impose, cette fonction est activée par défaut.

Eclairage d'accompagnement manuel

L'allumage temporaire des feux de croisement, après avoir coupé le contact du véhicule, facilite la sortie du conducteur en cas de faible luminosité.



Mise en service

- ☞ Contact coupé, faites un « appel de phares » à l'aide de la commande d'éclairage.
- ☞ Un nouvel « appel de phares » arrête la fonction.

Arrêt

L'éclairage d'accompagnement manuel s'arrête automatiquement au bout d'un temps donné.

ÉCLAIRAGE D'ACCUEIL EXTÉRIEUR

L'allumage à distance des feux facilite votre approche du véhicule en cas de faible luminosité. Il s'active en fonction de l'intensité lumineuse détectée par le capteur de luminosité.

Mise en service



- ☞ Appuyez sur le cadenas ouvert de la télécommande.

Les feux de croisement et de position s'allument ; votre véhicule est également déverrouillé.

Arrêt

L'éclairage d'accueil extérieur s'arrête automatiquement au bout d'un temps donné, à la mise du contact ou au verrouillage du véhicule.

Programmation



Le choix de la durée de maintien de l'éclairage se fait par le menu de configuration du véhicule.



La durée de l'éclairage d'accueil est associée et identique à celle de l'éclairage d'accompagnement automatique.

Allumage automatique des feux

A l'aide d'un capteur de luminosité, en cas de détection d'une faible luminosité externe, les feux de plaque minéralogique, de position et de croisement s'allument automatiquement sans action du conducteur. Ils peuvent également s'allumer en cas de détection de pluie, en même temps que le balayage automatique des essuie-vitres avant.

Dès que la luminosité est redevenue suffisante ou après l'arrêt des essuie-vitres, les feux s'éteignent automatiquement.



Mise en service

- ☞ Tournez la bague en position «**AUTO**». L'activation de la fonction s'accompagne de l'affichage d'un message sur l'écran.

Arrêt

- ☞ Tournez la bague sur une autre position. La neutralisation de la fonction s'accompagne de l'affichage d'un message sur l'écran.

Anomalie de fonctionnement



En cas de dysfonctionnement du capteur de luminosité, les feux s'allument, ce témoin s'affiche au combiné et/ou un message apparaît sur l'écran, accompagné d'un signal sonore.

Consultez le réseau PEUGEOT ou un atelier qualifié.



Par temps de brouillard ou de neige, le capteur de luminosité peut détecter une lumière suffisante. Les feux ne s'allumeront donc pas automatiquement.

Ne masquez pas le capteur de luminosité, couplé au capteur de pluie et situé au milieu du pare-brise derrière le rétroviseur intérieur ; les fonctions associées ne seraient plus commandées.

Éclairage d'accompagnement automatique

Lorsque la fonction allumage automatique des feux est activée, en cas de faible luminosité, les feux de croisement s'allument automatiquement à la coupure du contact.

Programmation

L'activation ou la neutralisation, ainsi que la durée de l'éclairage d'accompagnement sont paramétrables par le menu de configuration du véhicule.

RÉGLAGE MANUEL DES PROJECTEURS HALOGÈNES



Pour ne pas gêner les autres usagers de la route, les projecteurs à lampes halogènes doivent être réglés en hauteur, en fonction de la charge du véhicule.

- 0.** 1 ou 2 personnes aux places avant.
 - 3 personnes.
- 1.** 5 personnes.
 - Réglage intermédiaire.
- 2.** 5 personnes + charges maximales autorisées.
 - Réglage intermédiaire.
- 3.** Conducteur + charges maximales autorisées.



Réglage initial en position «0».



Déplacements à l'étranger

Pour conduire dans un pays où le côté de circulation est inverse à celui du pays de commercialisation de votre véhicule, il est nécessaire d'adapter le réglage de vos feux de croisement afin de ne pas éblouir les conducteurs des véhicules venant en face.

Consultez le réseau PEUGEOT ou un atelier qualifié.

RÉGLAGE AUTOMATIQUE DES PROJECTEURS AU XÉNON

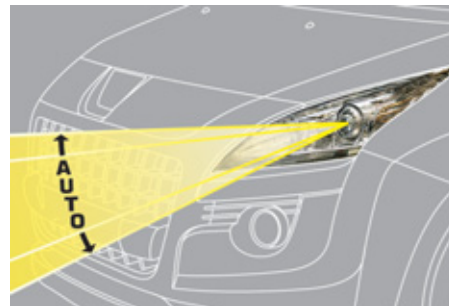

Pour ne pas gêner les autres usagers de la route, ce système corrige, automatiquement et à l'arrêt, la hauteur du faisceau des lampes au xénon, en fonction de la charge du véhicule.



En cas de dysfonctionnement, ce témoin s'affiche au combiné, accompagné d'un signal sonore et d'un message sur l'écran multifonction.

Le système met alors vos projecteurs en position basse.



En cas d'anomalies, ne touchez pas aux lampes au xénon. Consultez le réseau PEUGEOT ou un atelier qualifié.

ÉCLAIRAGE DIRECTIONNEL

En feux de croisement ou en feux de route, cette fonction permet au faisceau lumineux de mieux éclairer le bord de la route dans les virages.

L'utilisation de cette fonction, à partir d'environ 20 km/h et associée uniquement aux lampes au xénon, améliore considérablement la qualité de votre éclairage en virage.

avec éclairage directionnel



sans éclairage directionnel



Programmation



L'activation ou la neutralisation de la fonction se fait par le menu de configuration du véhicule.

Anomalie de fonctionnement



En cas de dysfonctionnement, ce témoin clignote au combiné, accompagné d'un message sur l'écran.

Consultez le réseau PEUGEOT ou un atelier qualifié.



À vitesse nulle ou très faible ou à l'enclenchement de la marche arrière, cette fonction est inactive.

L'état de la fonction reste en mémoire à la coupure du contact.

COMMANDES D'ESSUIE-VITRE

Dispositif de sélection et de commande des différents balayages avant et arrière assurant une évacuation de la pluie et un nettoyage.

Les différents essuie-vitres avant et arrière du véhicule sont conçus pour améliorer progressivement la visibilité du conducteur en fonction des conditions climatiques.

Programmations

Différents modes de commande automatique des essuie-vitres sont également disponibles selon les options suivantes :

- balayage automatique pour l'essuie-vitre avant,
- essuyage arrière au passage de la marche arrière.

Modèle avec balayage intermittent

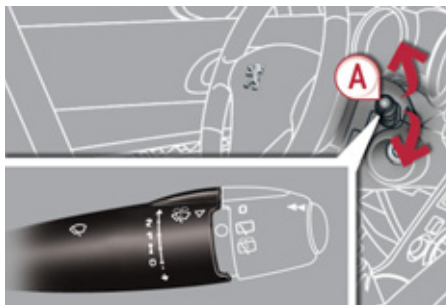

Modèle avec balayage AUTO

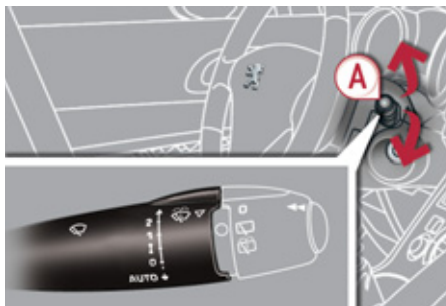

Commandes manuelles

Les commandes d'essuie-vitres s'effectuent directement par le conducteur au moyen de la manette **A** et de la bague **B**.

Essuie-vitre avant

A. Manette de sélection de la cadence de balayage.

- 2** Rapide (fortes précipitations).
- 1** Normale (pluie modérée).
- I** Intermittente (proportionnelle à la vitesse du véhicule).
- 0** Arrêt.
- ↓** Coup par coup (appuyez vers le bas et relâchez).

ou

AUTO ↓ Automatique, puis coup par coup (voir la rubrique correspondante).

Essuie-vitre arrière

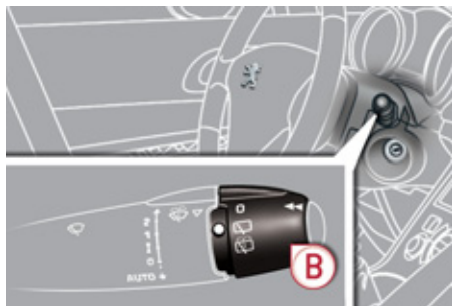

B. Bague de sélection de l'essuie-vitre arrière.



Arrêt.



Balayage intermittent.



Balayage avec lave-vitre (durée déterminée).

Marche arrière

Au passage de la marche arrière, si l'essuie-vitre avant fonctionne, l'essuie-vitre arrière se mettra en marche.

Programmation



La mise en service ou l'arrêt de la fonction se fait par le menu de configuration de l'écran multifonction.

Par défaut, cette fonction est activée.

Lave-vitre avant et lave-projecteurs

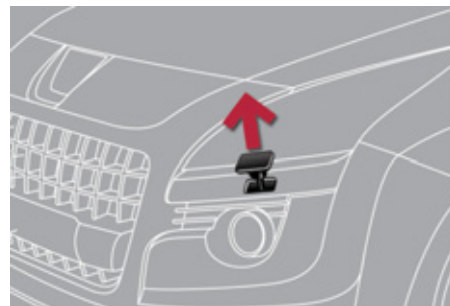

Tirez la commande d'essuie-vitre vers vous. Le lave-vitre puis l'essuie-vitre fonctionnent pendant une durée déterminée.

Les lave-projecteurs ne s'activent que lorsque **les feux de croisement sont allumés**.

Niveau mini du liquide lave-vitre / lave-projecteurs



Pour les véhicules équipés de lave-projecteurs, lorsque le niveau mini du réservoir est atteint, ce témoin s'affiche au combiné, accompagné d'un signal sonore et d'un message sur l'écran multifonction.

Il s'affiche à la mise du contact ou à chaque action sur la commande, tant que le réservoir n'est pas rempli.

Au prochain arrêt, remplissez ou faites remplir, le réservoir de lave-vitre / lave-projecteurs.



En cas de neige ou de givre important et lors de l'utilisation d'un porte-vélos sur le coffre, neutralisez l'essuie-vitre arrière automatique en passant par le menu de configuration de l'écran multifonction.

Balayage automatique avant

Le balayage de l'essuie-vitre avant fonctionne automatiquement, sans action du conducteur, en cas de détection de pluie (capteur derrière le rétroviseur intérieur) en adaptant sa vitesse à l'intensité des précipitations.

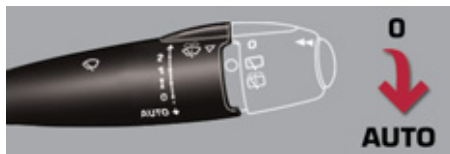

Mise en service

Elle est commandée manuellement par le conducteur en donnant une impulsion vers le bas sur la commande en position «**AUTO**».

Elle est accompagnée d'un message sur l'écran.

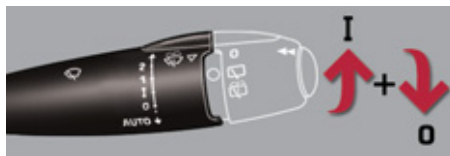

Arrêt

Il est commandé manuellement par le conducteur en déplaçant la commande vers le haut, puis en la replaçant sur la position «**0**».

Il est accompagné d'un message sur l'écran.



Il est nécessaire de réactiver le balayage automatique, après chaque coupure du contact supérieure à une minute, en donnant une impulsion vers le bas sur la commande.

Anomalie de fonctionnement

En cas de dysfonctionnement du balayage automatique, l'essuie-vitre fonctionnera en mode intermittent.

Faites vérifier par le réseau PEUGEOT ou par un atelier qualifié.



Ne masquez pas le capteur de pluie, couplé au capteur de luminosité et situé au milieu du pare-brise derrière le rétroviseur intérieur.

Lors d'un lavage en station automatique, neutralisez le balayage automatique.

En hiver, afin de ne pas détériorer les balais, il est conseillé d'attendre le dégivrage complet du pare-brise avant d'actionner le balayage automatique.

Position particulière de l'essuie-vitre avant



Cette position permet de dégager les balais de l'essuie-vitre avant.

Elle permet de nettoyer les lames ou de procéder au remplacement des balais. Elle peut également être utile, par temps hivernal, pour dégager les lames du pare-brise.

- ☞ Dans la minute qui suit la coupure du contact, toute action sur la commande d'essuie-vitre positionne les balais verticalement.
- ☞ Pour remettre les balais après intervention, mettez le contact et manœuvrez la commande.



Pour conserver l'efficacité des essuie-vitres à balais plats, type «flat-blade», nous vous conseillons :

- de les manipuler avec précaution,
- de les nettoyer régulièrement avec de l'eau savonneuse,
- de ne pas les utiliser pour maintenir une plaque de carton contre le pare-brise,
- de les remplacer dès les premiers signes d'usure.

PLAFONNIERS

1. Plafonnier avant
2. Lecteurs de carte

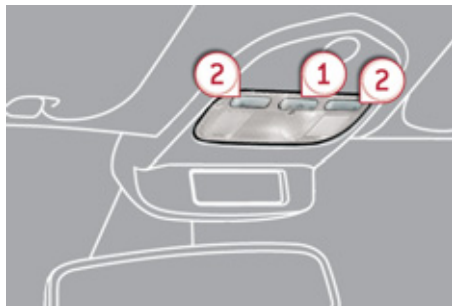

3. Liseuses arrière latérales
4. Plafonnier arrière

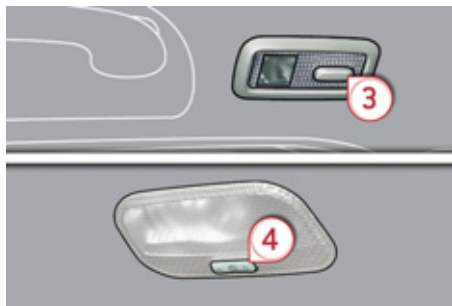

Faites attention à ne rien mettre en contact avec les plafonniers.

Plafonniers avant et arrière



Dans cette position, le plafonnier s'éclaire progressivement :

- au déverrouillage du véhicule,
- à l'extraction de la clé de contact,
- à l'ouverture d'une porte,
- à l'activation du bouton de verrouillage de la télécommande, afin de localiser votre véhicule.

Il s'éteint progressivement :

- au verrouillage du véhicule,
- à la mise du contact,
- 30 secondes après la fermeture de la dernière porte.



Eteint en permanence.



Eclairage permanent.



Avec le mode «éclairage permanent», la durée d'allumage varie, suivant le contexte :

- contact coupé, environ dix minutes,
- en mode économie d'énergie, environ trente secondes,
- moteur tournant, sans limite.



Quand le plafonnier avant est en position «éclairage permanent», le plafonnier arrière s'allumera également, sauf si celui-ci est en position «éteint en permanence».

Pour éteindre le plafonnier arrière, mettez-le en position «éteint en permanence».

Lecteurs de carte

- ☞ Contact mis, actionnez l'interrupteur correspondant.

Liseuses arrière latérales

- ☞ Contact mis, au premier appui sur l'interrupteur de la liseuse, celle-ci s'allume en mode «éclairage permanent».
- ☞ Au second appui, elle s'allume :
 - au déverrouillage du véhicule,
 - à l'extraction de la clé de contact,
 - à l'ouverture d'une porte,
 - à l'activation du bouton de verrouillage de la télécommande, afin de localiser votre véhicule.

Elle s'éteint progressivement :

- au verrouillage du véhicule,
- à la mise du contact,
- 30 secondes après la fermeture de la dernière porte.

SPOTS DE RÉTROVISEURS EXTÉRIEURS

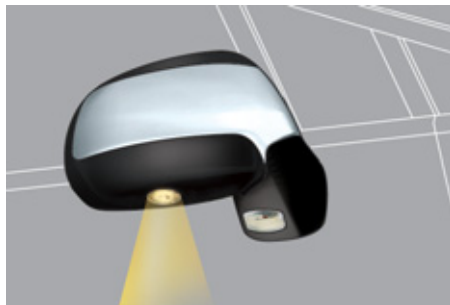

Pour faciliter l'approche du véhicule, ils éclairent :

- les zones situées face aux portes conducteur et passager,
- les zones en avant du rétroviseur et en arrière des portes avant.

Mise en service

Les spots s'allument :

- au déverrouillage,
- au retrait de la clé de contact,
- à l'ouverture d'une porte,
- sur une demande de localisation du véhicule par la télécommande.

Arrêt

Ils s'éteignent après une temporisation.

ÉCLAIRAGE D'ACCUEIL INTÉRIEUR

L'allumage à distance de l'éclairage de l'habitacle facilite votre approche du véhicule, en cas de faible luminosité. Il fonctionne avec l'allumage automatique des feux.

Mise en service

☞ Appuyez sur le cadenas ouvert de la télécommande.

Les plafonniers s'allument ; votre véhicule est également déverrouillé.

Arrêt

L'éclairage d'accueil intérieur s'arrête automatiquement au bout d'un temps donné ou à l'ouverture d'une des portes.

Programmation



L'activation ou la neutralisation de la fonction se fait par le menu de configuration de l'écran multifonction.



La durée de l'éclairage d'accueil est associée et identique à celle de l'éclairage d'accompagnement automatique.

ÉCLAIRAGE D'AMBIANCE

L'allumage tamisé des éclairages de l'habitacle facilite la visibilité dans le véhicule en cas de faible luminosité.



Mise en service

De nuit, la lampe d'ambiance **A** du plafonnier avant s'allume automatiquement, dès que les feux de position sont allumés.

Arrêt

L'éclairage d'ambiance s'arrête automatiquement à la coupure des feux de position.

ÉCLAIRAGE CAVE À PIEDS

L'allumage tamisé des éclairages de cave à pieds facilite la visibilité dans le véhicule en cas de faible luminosité.

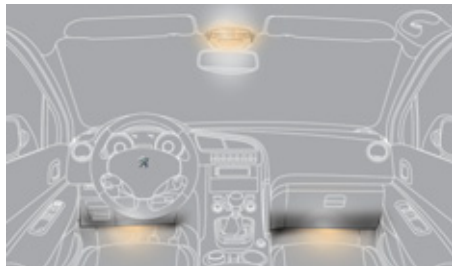

Mise en service

Son fonctionnement est identique à celui des plafonniers. L'éclairage s'allume à l'ouverture d'une des portes.

ÉCLAIRAGE DE COFFRE



Il s'allume automatiquement à l'ouverture et s'éteint automatiquement à la fermeture du coffre.



Vous disposez de différents temps d'allumage :

- contact coupé, environ dix minutes,
- en mode économie d'énergie, environ trente secondes,
- moteur tournant, sans limite.

LAMPE NOMADE



Eclairage amovible, intégré à la paroi du coffre, pour servir d'éclairage de coffre et de lampe de poche.



Pour la fonctionnalité lampe de poche, reportez-vous à la rubrique «Aménagements».

Fonctionnement

Une fois bien enclenchée dans son logement, elle s'allume automatiquement à l'ouverture et s'éteint automatiquement à la fermeture du coffre.

Elle fonctionne avec des accumulateurs de type NiMH.

Elle dispose d'une autonomie d'environ 45 minutes et se recharge lorsque vous roulez.



Respectez les polarités lors de la mise en place des accumulateurs.

Ne remplacez jamais les accumulateurs par des piles.

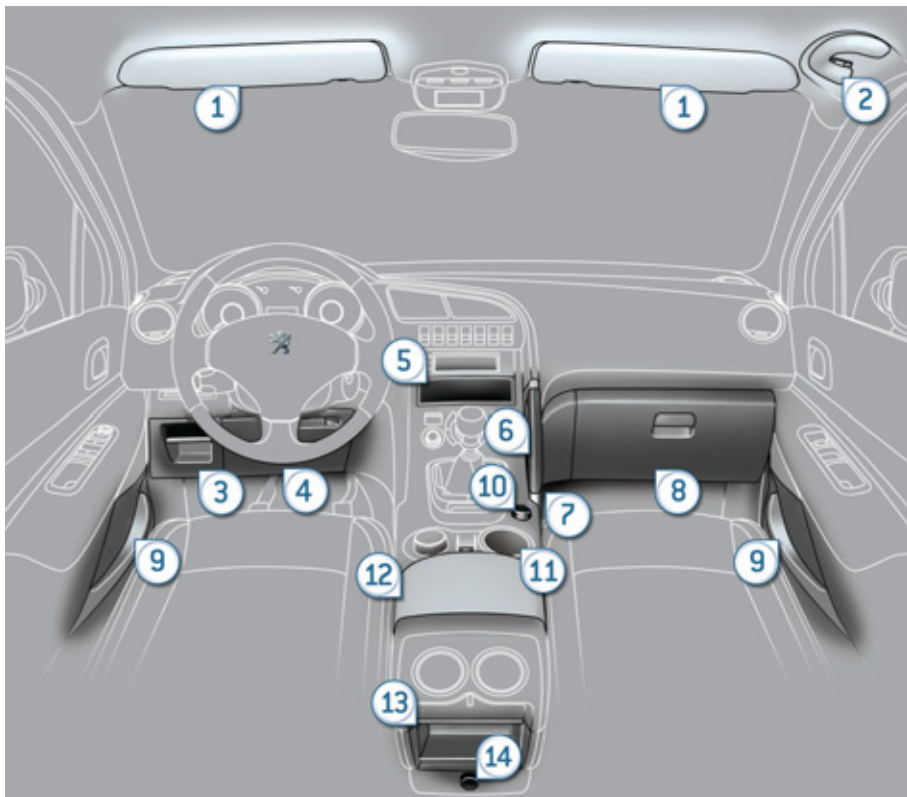

AMÉNAGEMENTS INTÉRIEURS

1. Pare-soleil
2. Poignée de maintien avec crochet porte-vêtement
3. Vide-poches
4. Rangement sous volant
5. Rangement
6. Poignée de console
7. Rangement avec filet
8. Boîte à gants éclairée
9. Bacs de porte
10. Prise accessoires 12 V avant (120 W)
11. Porte-canettes
12. Accoudoir avant avec rangement
13. Rangement
14. Prise accessoires 12 V arrière (120 W)

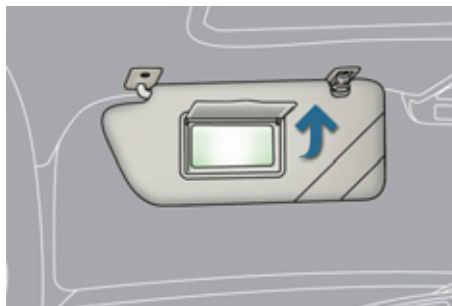
PARE-SOLEIL

Dispositif de protection contre le soleil venant de face ou de côté et dispositif de courtoisie avec un miroir éclairé.

☞ Contact mis, relevez le volet d'occultation ; le miroir s'éclaire automatiquement.

Ce pare-soleil comprend également un range-ticket.

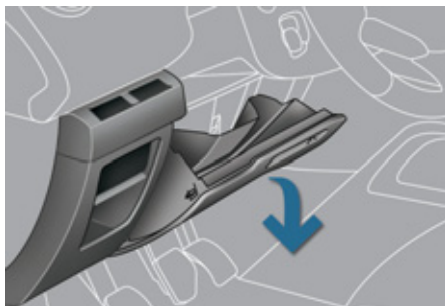
RANGEMENTS CONDUCTEUR**Boîte de rangement**

Elle comporte des aménagements dédiés à la documentation de bord, ...

☞ Pour ouvrir, tirez sur la poignée puis basculez la boîte.

Porte-cartes

Ils permettent le rangement d'un ticket de péage ou d'une carte de stationnement par exemple.

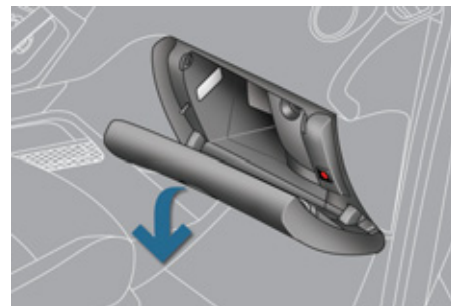
Range-monnaie**Vide-poches****BOÎTE À GANTS ÉCLAIRÉE**

Elle comporte des aménagements, des prises audio pour un lecteur nomade et un logement pour la carte SIM (uniquement avec le WIP Com 3D), ...

☞ Pour ouvrir la boîte à gants, soulevez la poignée.

Elle s'éclaire à l'ouverture du couvercle.



Pour connecter un lecteur nomade ou une carte SIM, reportez-vous à la rubrique «Audio et télématique».

ACCOUDOIR AVANT

Dispositif de confort et de rangement pour le conducteur et le passager avant.

☞ Soulevez le couvercle par la gauche.

Rangement



Une buse de ventilation débite de l'air rafraîchi.

WIP PLUG - LECTEUR USB



Ce boîtier de connexion est composé d'une prise JACK et/ou d'un port USB.

Il vous permet de brancher un équipement nomade, tel qu'un baladeur numérique de type iPod® ou une clé USB.

Il lit les formats de fichiers audio (mp3, ogg, wma, wav...) qui sont transmis à votre autoradio, pour être écoutés via les haut-parleurs du véhicule.

Vous pouvez gérer ces fichiers avec les commandes sous-volant ou la façade de l'autoradio et les visualiser sur l'écran multifonction.

Pendant son utilisation en USB, l'équipement nomade peut se recharger automatiquement.



Pour plus de détails sur l'utilisation de cet équipement, reportez-vous à la rubrique «Audio et télématique».

PRISES ACCESSOIRES 12 V

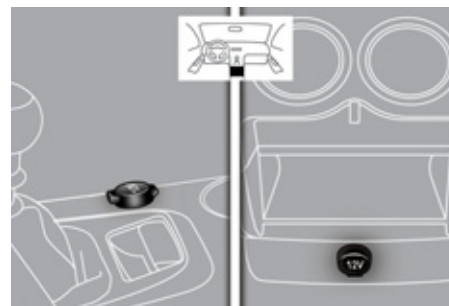

☞ Pour brancher un accessoire 12 V (puissance maxi : 120 Watts), retirez l'obturateur et branchez l'adaptateur adéquat.

Bien respecter la puissance sous peine d'abîmer votre accessoire.

SURTAPIS

Dispositif amovible de protection de la moquette.

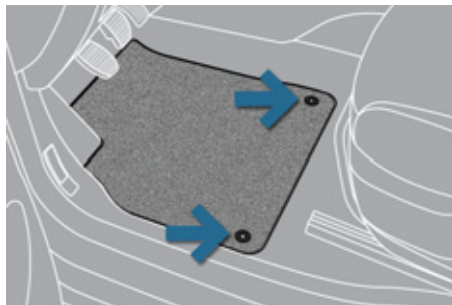

Montage

Lors de son premier montage, côté conducteur, utilisez exclusivement les fixations fournies dans la pochette jointe.

Les autres surtapis sont simplement posés sur la moquette.

Démontage

Pour le démonter côté conducteur :

- ☞ reculez le siège au maximum,
- ☞ déclipsez les fixations,
- ☞ retirez le surtapis.

Remontage

Pour le remonter côté conducteur :

- ☞ positionnez correctement le surtapis,
- ☞ remettez les fixations en appuyant,
- ☞ vérifiez la bonne tenue du surtapis.



Pour éviter tout risque de blocage des pédales :

- utilisez uniquement des surtapis adaptés aux fixations déjà présentes dans le véhicule ; leur utilisation est impérative,
- ne superposez jamais plusieurs surtapis.

L'utilisation de surtapis non homologués par PEUGEOT peut gêner l'accès aux pédales et entraver le fonctionnement du régulateur / limiteur de vitesse.

MULTIMÉDIA ARRIÈRE

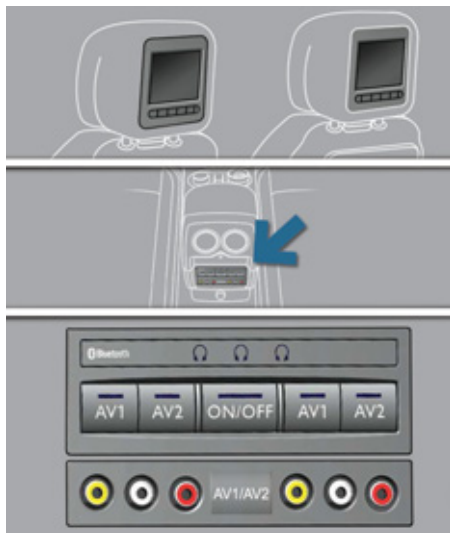

Système multimédia permettant la connexion de tout système nomade externe : Ipod Vidéo, consoles de jeux, lecteur DVD, ...



Deux sources **vidéo** distinctes peuvent être raccordées par l'intermédiaire des connecteurs RCA (jaunes).



La diffusion vidéo se fait par deux écrans de 7", intégrés dans les appuis-tête.



Deux sources **audio** distinctes peuvent être raccordées par l'intermédiaire des connecteurs RCA (rouges et blancs).



La diffusion audio se fait par l'intermédiaire de deux casques sans fil à technologie Bluetooth fonctionnant avec batteries rechargeables.

Le bouton **A/B** vous permet d'associer le casque avec l'écran : **A** côté gauche, **B** côté droit.

Vous disposez d'un chargeur 12 V avec deux sorties, pouvant ainsi recharger les deux casques simultanément.

Il est également possible de connecter un 3^{ème} casque en Bluetooth.

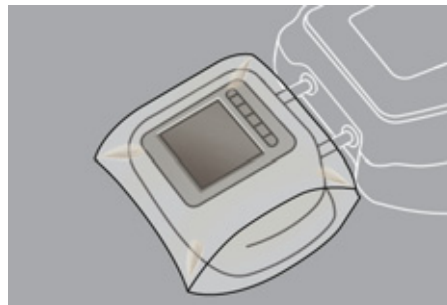

Si votre siège est en position tablette, placez une housse pour ne pas abîmer l'écran.

Ces housses vous permettent également de masquer chaque écran.

Mise en route

- ☞ Moteur tournant, connectez votre système nomade aux connecteurs RCA (ex. avec AV1 à gauche).
- ☞ Appuyez sur le ON/OFF du système, le voyant s'allume et les voyants AV1 s'allument.
- ☞ Faites un appui long sur le bouton ON/OFF du casque, son voyant clignote en bleu.
- ☞ Faites un appui long sur le bouton ON/OFF du système, l'association avec le casque est terminée lorsque les voyants bleus du casque et du système (en forme de casque) s'allument fixes.
- ☞ Appuyez sur le ON/OFF des écrans si vous avez une source vidéo.
- ☞ Lancez la lecture de votre système nomade.

RANGEMENTS SOUS PIEDS ARRIÈRE

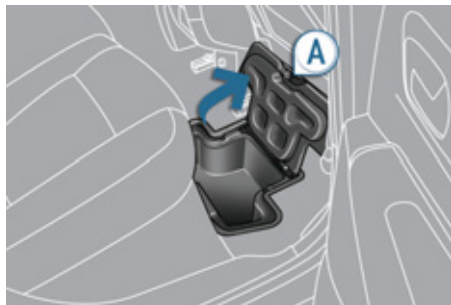

Selon les configurations, le véhicule est équipé d'espaces de rangement sous pieds, situés devant les sièges arrière latéraux. Ils sont accessibles par des trappes clippées, dotées d'une poignée de préhension **A**.

ACCOUDOIR ARRIÈRE

Dispositif de confort et de rangement pour les passagers arrière.



☞ Abaissez l'accoudoir arrière pour améliorer votre position de confort. Celui-ci comporte deux porte-canettes.

TRAPPE À SKIS

Dispositif de rangement et de transport pour les passagers arrière.



Ouverture

- ☞ Abaissez l'accoudoir arrière.
- ☞ Tirez la poignée de la trappe vers le bas.
- ☞ Abaissez la trappe.
- ☞ Chargez les objets de l'intérieur du coffre.

TOIT VITRÉ PANORAMIQUE

Dispositif comprenant une surface panoramique en verre teinté pour augmenter la luminosité et la vision dans l'habitacle.

Équipé d'un rideau d'occultation électrique en plusieurs parties pour améliorer le confort thermique et acoustique.



Rideau d'occultation électrique séquentiel

À l'ouverture comme à la fermeture, vous disposez de deux possibilités.

Mode manuel

- ☞ Tirez ou appuyez sur la commande **A** sans dépasser le point de résistance.
Le rideau s'arrête dès que vous relâchez la commande.



Mode automatique

- ☞ Tirez ou appuyez sur la commande **A** en dépassant le point de résistance.
Une impulsion ouvre ou ferme complètement le rideau.
Une nouvelle action sur la commande arrête le rideau.

Antipincement

En mode automatique et en fin de course, lorsque le rideau d'occultation rencontre un obstacle à la fermeture, il s'arrête et recule légèrement.

Réinitialisation : en cas de coupure d'alimentation du rideau pendant son mouvement, vous devez réinitialiser l'antipincement.

- ☞ Appuyez sur la commande jusqu'à la fermeture complète.
- ☞ Maintenez l'appui pendant au moins 3 secondes. Un léger mouvement du rideau sera alors perceptible, confirmant ainsi la réinitialisation.



En cas de réouverture du rideau pendant une manoeuvre de fermeture, et aussitôt après son arrêt.

- ☞ Tirez sur la commande jusqu'à l'ouverture complète.
- ☞ Appuyez sur la commande jusqu'à la fermeture complète.

Pendant ces opérations, la fonction antipincement est inopérante.



En cas de pincement lors de la manipulation du rideau, vous devez inverser le mouvement du rideau. Pour cela, appuyez sur la commande concernée.

Lorsque le conducteur actionne la commande du rideau, le conducteur doit s'assurer que personne n'empêche sa fermeture correcte.

Le conducteur doit s'assurer que les passagers utilisent correctement le rideau d'occultation.

Faites attention aux enfants pendant la manoeuvre du rideau.

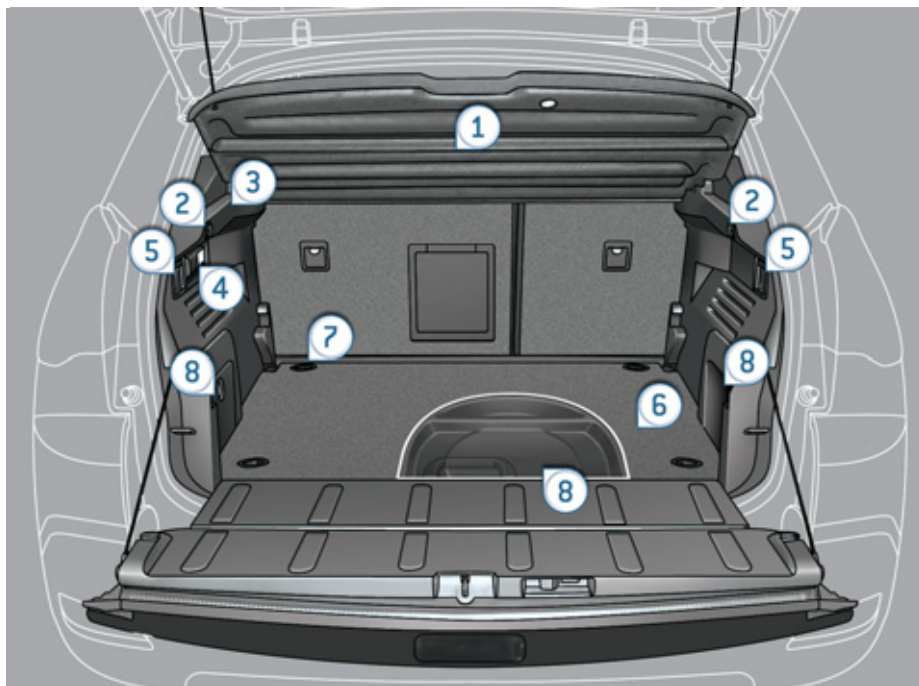

AMÉNAGEMENTS DU COFFRE

1. Cache-bagages
2. Crochets
3. Prise accessoires 12 V (120 W)
4. Lampe nomade
5. Commandes de rabattement des sièges arrière
6. Plancher de coffre mobile (3 positions)
7. Anneaux d'arrimage sur le plancher
8. Bacs de rangement

Cache-bagages

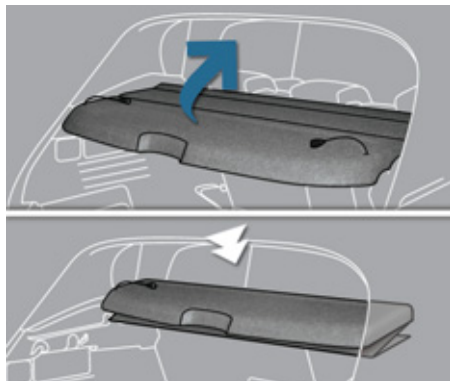

Il est composé de trois parties repliables sur elles-mêmes.

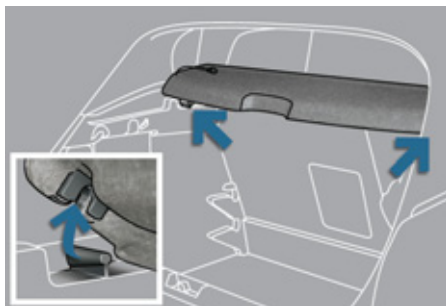

Pour le replier :

- ☞ décrochez les deux cordons,
- ☞ repliez-le en accordéon jusqu'aux sièges arrière.

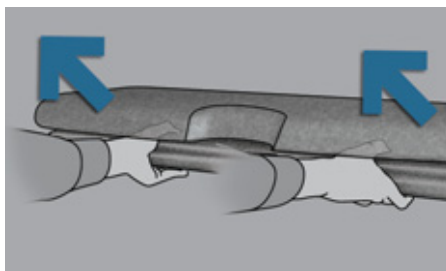

Pour le retirer :

- ☞ repliez le cache-bagages comme décrit ci-avant,
- ☞ déclipsez les fixations à gauche et à droite en poussant légèrement en dessous,
- ☞ placez les mains comme présentées sur l'illustration puis tirez l'ensemble vers soi.

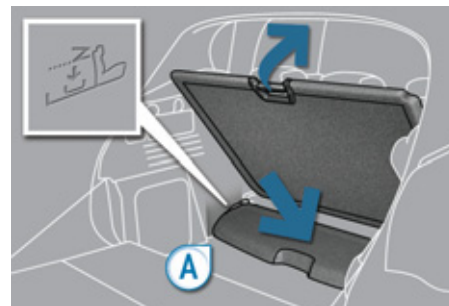

Pour le ranger au fond du coffre :

- ☞ retirez le cache-bagages comme décrit ci-avant,
- ☞ placez le plancher en biais,
- ☞ placez le cache-bagages dans son logement (empreinte matérialisée **A**), situé au fond du coffre,
- ☞ le cache-bagages sera protégé si vous placez le plancher en position intermédiaire.

Pour le replacer :

- ☞ prenez le cache-bagages avec les deux mains puis déposez-le sur son support,
- ☞ déployez-le jusqu'aux montants de coffre,
- ☞ accrochez les deux cordons,
- ☞ si nécessaire, appuyez sur le dessus du cache-bagages, à gauche et à droite, pour enclencher les fixations.

Crochets

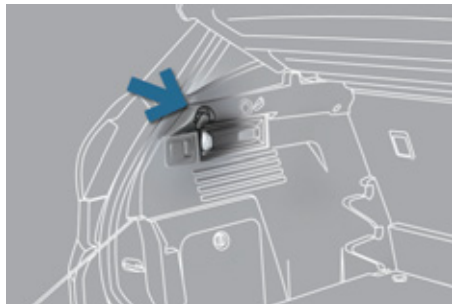

Ils permettent d'accrocher des sacs à provision.



Pour le changement de roue

Ils permettent d'accéder facilement à la roue de secours, en maintenant le tapis de coffre, grâce aux deux cordons.

Prise accessoires 12 V

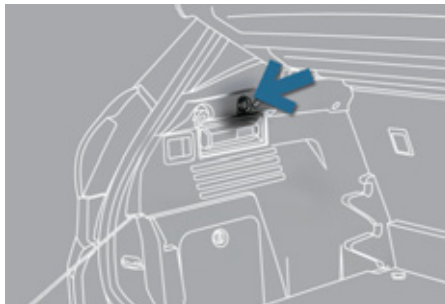

- ☞ Pour brancher un accessoire 12 V (puissance maxi : 120 W), retirez le capuchon et branchez l'adaptateur adéquat.
- ☞ Mettez la clé en position contact.

Filet de maintien des bagages



Accroché aux anneaux d'arrimage du plancher de coffre mobile, le filet de maintien, disponible en accessoire, permet de maintenir vos bagages.

Respectez les charges indiquées sur le côté du coffre, en fonction de la position du plancher mobile.

Pour des raisons de sécurité, en cas de freinage important, il est recommandé de placer les objets lourds sur le plancher le plus près possible du dossier des sièges arrière.

Caisson de rangement



- ☞ Relevez le tapis de coffre, en accrochant les deux cordons aux crochets, puis accédez au caisson de rangement.

Selon les configurations, il comporte des aménagements dédiés au rangement :

- d'une boîte d'ampoules de rechange,
- d'une trousse de secours,
- d'un kit de dépannage de pneumatique,
- de deux triangles de présignalisation,
- ...

Plancher de coffre mobile



Ce plancher à trois positions vous permet d'optimiser le volume du coffre grâce aux guides placés sur les côtés :

- Position haute (50 kg maxi) : le plancher correspond avec le volet inférieur fermé.

Vous pouvez charger des objets tout en conservant une partie protégée et isolée.

- Position intermédiaire (100 kg maxi) : le plancher correspond avec le volet inférieur ouvert.

Vous obtenez un plancher plat jusqu'aux sièges avant, lorsque les sièges arrière sont en position escamotée.

- Position basse (150 kg maxi) : volume du coffre maximal.

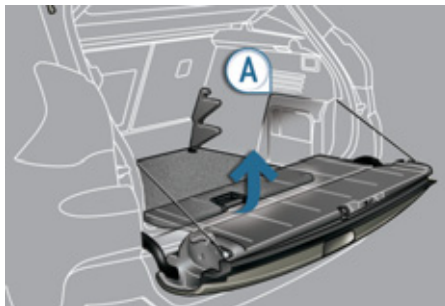
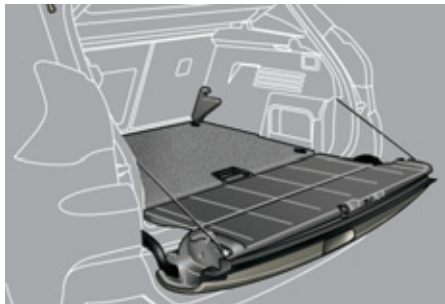

Pour le déplacer en hauteur :

- ☞ Poussez le plancher à fond vers l'avant puis aidez vous des butées de soutien **A** pour déplacer le plancher sur la position souhaitée.



Pour le placer et le maintenir en biais :

- ☞ Depuis la position haute, remontez le plancher vers le cache-bagages.
- ☞ N'hésitez pas à passer les deux butées rétractables puis reposez le plancher sur ces deux butées.

Le plancher est équipé de quatre anneaux d'arrimage pour fixer vos bagages en respectant les charges indiquées (dans le coffre).

Lampe nomade

Eclairage amovible, intégré à la paroi du coffre, pour servir d'éclairage de coffre et de lampe de poche.



Pour la fonctionnalité d'éclairage de coffre, reportez-vous à la rubrique «Visibilité».

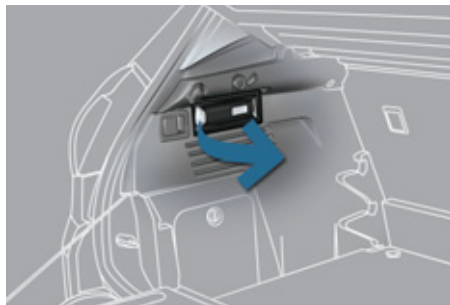

Fonctionnement

Cette lampe fonctionne avec des accumulateurs de type NiMH.

Elle dispose d'une autonomie d'environ 45 minutes et se recharge lorsque vous roulez.



Respectez les polarités lors de la mise en place des accumulateurs.

Ne remplacez jamais les accumulateurs par des piles.

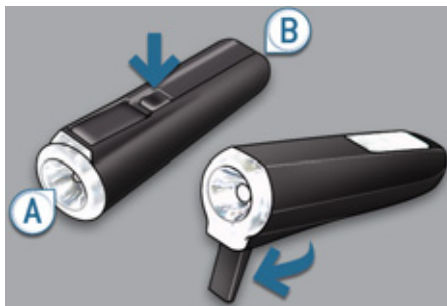

Utilisation

- ☞ Sortez-la de son logement en tirant par le côté de la torche **A**.
- ☞ Appuyez sur l'interrupteur, situé au dos, pour l'allumer ou l'éteindre.
- ☞ Déployez le support, situé au dos, pour poser et relever la lampe ; par exemple, lors d'un changement de roue.

Rangement

- ☞ Remettez en place la lampe dans son logement en commençant par la partie étroite **B**.

Ceci permet d'éteindre automatiquement la lampe, si vous avez oublié de le faire.



Si celle-ci est mal enclenchée, elle risque de ne pas se recharger et de ne pas s'allumer à l'ouverture du coffre.

Stores latéraux arrière

Montés sur les vitres arrière, ils protègent vos jeunes enfants des rayons solaires.



- ☞ Tirez le store par la languette centrale.
- ☞ Positionnez l'attache du store sur le crochet.

GÉNÉRALITÉS SUR LES SIÈGES ENFANTS

Préoccupation constante de PEUGEOT lors de la conception de votre véhicule, la sécurité de vos enfants dépend aussi de vous.

Pour vous assurer une sécurité optimale, veuillez à respecter les consignes suivantes :

- conformément à la réglementation européenne, **tous les enfants de moins de 12 ans ou d'une taille inférieure à un mètre cinquante doivent être transportés dans des sièges enfants homologués adaptés à leur poids**, aux places équipées d'une ceinture de sécurité ou d'ancrages ISOFIX*,
- **statistiquement, les places les plus sûres pour le transport des enfants sont les places arrière de votre véhicule,**
- **un enfant de moins de 9 kg doit obligatoirement être transporté en position «dos à la route» à l'avant comme à l'arrière.**



PEUGEOT vous recommande de transporter les enfants sur **les places arrière latérales** de votre véhicule :

- «**dos à la route**» jusqu'à 2 ans,
- «**face à la route**» à partir de 2 ans.

* Les règles de transport des enfants sont spécifiques à chaque pays. Consultez la législation en vigueur dans votre pays.

SIÈGE ENFANT À L'AVANT



«Dos à la route»

Lorsqu'un siège enfant «dos à la route» est installé en **place passager avant**, l'airbag passager doit être impérativement neutralisé. Sinon, **l'enfant risquerait d'être gravement blessé ou tué** lors du déploiement de l'airbag.



«Face à la route»

Lorsqu'un siège enfant «face à la route» est installé en **place passager avant**, réglez le siège du véhicule en position longitudinale maxi arrière, position haute, dossier redressé et laissez l'airbag passager actif.



Assurez-vous que la ceinture de sécurité est bien tendue.



Airbag passager OFF



Siège passager réglé dans la position la plus haute et dans la position longitudinale arrière maximum.



Pour plus de détails sur la neutralisation de l'airbag, reportez-vous à la rubrique «Sécurité» puis «Airbags».

Étiquette figurant de chaque côté du pare-soleil passager



AR	لا يجب أبداً تركيب نظام لإجلاس الطفل لوجه باتجاه الورا على مقعد سيارة مجهز بوسادة أمان هوائية أمامية مفعلة، فقد يؤدي هذا إلى التسبب بموت الطفل أو بإصابات خطيرة لديه.
BG	НИКОГА НЕ инсталирайте детско столче на седалка с АКТИВИРАНА предна ВЪЗДУШНА ВЪЗГЛАВНИЦА. Това можеда причини СМЪРТ или СЕРИОЗНО НАРАНЯВАНЕ на детето.
CS	NIKDY neumistujte dětské zádržné zařízení orientované směrem dozadu na sedadlo chráněné AKTIVOVANÝM čelním AIRBAGEM. Hrozí nebezpečí SMRTI DÍTĚTE nebo VÁŽNĚHO ZRANĚNÍ.
DA	Brug aldrig en bagudvendt barnestol på et sæde der er beskyttet af en aktiv airbag. Død eller alvorlig skade på barnet kan forekomme.
DE	Verwenden Sie NIEMALS einen Kindersitz oder Babyschale gegen die Fahrtrichtung bei AKTIVIERTEM Airbag, TOD oder ERNSTHAFTE VERLETZUNGEN können die Folge sein.
EL	Μη χρησιμοποιείτε ΠΟΤΕ παιδικό κάθισμα με την πλάτη του προς το εμπρός μέρος του αυτοκινήτου, σε μια θέση που προστατεύεται από ΜΕΤΩΠΙΚΟ αερόσακο που είναι ΕΝΕΡΓΟΣ. Αυτό μπορεί να έχει σαν συνέπεια το ΘΑΝΑΤΟ ή το ΣΟΒΑΡΟ ΤΡΑΥΜΑΤΙΣΜΟ του ΠΑΙΔΙΟΥ
EN	NEVER use a rearward facing child restraint on a seat protected by an ACTIVE AIRBAG in front of it, DEATH or SERIOUS INJURY to the CHILD can occur
ES	NO INSTALAR NUNCA EL SISTEMA DE RETENCIÓN PARA NIÑOS DE ESPALDAS AL SENTIDO DE LA CIRCULACIÓN SOBRE UN ASIENTO PROTEGIDO CON UN COJÍN INFLABLE FRONTAL (AIRBAG) ACTIVADO. ESTO PUEDE CAUSAR LA MUERTE DEL BEBE O HERIRLO GRAVEMENTE.
ET	Ärge kasutage kunagi lapse turvatooli seljaga sõidusuunas sõiduki istmel mis on kaitstud AKTIVEERITUD TURVAPADJAGA. See võib põhjustada lapsele RASKEID VIGASTUSI või SURMA.
FI	ÄLÄ KOSKAAN aseta lapsen turvaistuinta selk äjosuuntaan istuimelle, jonka edessä suojana on käyttöön aktivoitu TURVATYYNÝ. Sen laukeaminen voi aiheuttaa LAPSEN KUOLEMAN tai VAKAVAN LOUKKAANTUMISEN.
FR	NE JAMAIS installer de système de retenue pour enfants faisant face vers l'arrière sur un siège protégé par un COUSSIN GONFLABLE frontal ACTIVE. Cela peut provoquer la MORT de l'ENFANT ou le BLESSER GRAVEMENT
HR	NIKADA ne postavljati dječju sjedalicu leđima u smjeru vožnje na sjedalo zaštićeno UKLJUČENIM prednjim ZRAČNIM JASTUKOM. To bi moglo uzrokovati SMRT ili TEŠKU OZLJEDU djeteta.

HU	SOHane használjon menetirányának háttal beszerelt gyermekülést olyan ülésen, amely AKTIVÁLT ÁLLAPOTÚ (BEKAPCSOLT) FRONTLÉGSÁKKAL van védve. Ez a gyermek halálát vagy súlyos sérülését okozhatja.
IT	NON installare MAI seggiolini per bambini posizionati in senso contrario a quello di marcia su un sedile protetto da un AIRBAG frontale ATTIVATO. Ciò potrebbe provocare la MORTE o FERITE GRAVI al bambino.
LT	NIEKADA neįrenkite vaiko prilaikymo priemonės su atgal atgretžtu vaiku ant sėdynės, kuri saugoma VEIKIANČIOS priekinės ORO PAGALVĖS. Išsiskleidus oro pagalvei vaikas gali būti MIRTINAI arba SUNKIAI TRAUMUOTAS.
LV	NAV PIĒĻĀUJAMS uzstādīt uz aizmuguri vērstu bērnu sēdekļi priekšējā pasažiera vietā, kurā ir AKTIVIZĒTS priekšējais DROŠĪBAS GAISA SPILVENŠ. Tas var izraisīt BĒRNA NĀVI vai radīt NOPIETNUS IEVAINOJUMUS.
MT	Qatt m'għandek thalli tifel/tifla marbut f'siggu dahru lejn l-Airbag attiva, għaliex tista' tikkawza korriment serju jew anke mewt lit-tifel/tifla
NL	Plaats NOOIT een kinderzitje met de rug in de rijrichting op een zitplaats waarvan de AIRBAG is INGESCHAKELD. Bij het afgaan van de airbag kan het KIND ERNSTIG OF DODELIJK GEWOND raken.
NO	Installer ALDRI et barnesete med ryggen mot kjøreretningen i et sete som er beskyttet med en frontal AKTIVERT KOLLISJONSPUTE, BARNET risikerer å bli DREPT eller HARDT SKADET.
PL	NIGDY nie instalować fotelika dziecięcego w pozycji «tyłem do kierunku jazdy» na siedzeniu wyposażonym w CZOŁOWĄ PODUSZKĘ POWIETRZNĄ w stanie AKTYWNYM. W przeciwnym razie dziecko narażone będzie na ŚMIERĆ lub BARDZO POWAŻNE OBRAŻENIA CIAŁA w momencie wyzolenia poduszki powietrznej
PT	NUNCA instale um sistema de retenção para crianças de costas para a estrada, num banco protegido por um AIRBAG frontal ACTIVADO. Esta instalação poderá provocar FERIMENTOS GRAVES ou a MORTE da CRIANÇA.
RO	Nu instalați NICIODATA un sistem de reținere pentru copii, dispus cu spatele în direcția de mers, pe un loc din vehicul protejat cu AIRBAG frontal ACTIVAT. Aceasta ar putea provoca MOARTEA COPILULUI sau RANIREA lui GRAVA.
RU	ВО ВСЕХ СЛУЧАЯХ ЗАПРЕЩАЕТСЯ использовать обращенное назад детское удерживающее устройство на сиденье, защищенном ФУНКЦИОНИРУЮЩЕЙ ПОДУШКОЙ БЕЗОПАСНОСТИ, установленной перед этим сиденьем. Это может привести к ГИБЕЛИ РЕБЕНКА или НАНЕСЕНИЮ ЕМУ СЕРЬЕЗНЫХ ТЕЛЕСНЫХ ПОВРЕЖДЕНИЙ
SK	NIKDY nepoužívajte na prednom sedadle chránenom AKTÍVNYM AIRBAGOM detské zadržívacie zariadenie umiestnené v proti smere jazdy. Môže to spôsobiť SMŤ, alebo VÁŽNE ZRANENIE DIETĀTA.
SL	NIKOLI ne nameščajte otroškega sedeža s hrbtom v smeri vožnje, če je VARNOSTNA BLAZINA pred sprednjim sopotnikovim sedežem AKTIVIRANA. Takšna namestitve lahko povzroči SMRT OTROKA ali HUDE POŠKODBE.
SR	NIKADA ne koristite dečje sedište koje se okreće unazad na sedištu zaštićenim AKTIVNIM VAZDUŠNIM JASTUKOM ispred njega, jer mogu nastupiti SMRT ili OZBILJNA POVREDA DETETA.
SV	Använd ALDRIG en bakåtvänd barnstol i ett säte skyddat av en AKTIV AIRBAG framför det. Det kan orsaka ALLVARLIGA eller DÖDLIGA skador på barnet.
TR	KESİNLKLE HAVA YASTIĞI AKTİF olan ön koltuğa yüzü arkaya dönük bir çocuk koltuğu yerleştirmeyiniz. Bu ÇOCUĞUN ÖLMESİNE veya ÇOK AĞIR YARALANMASINA sebep olabilir.

SIÈGES ENFANTS RECOMMANDÉS PAR PEUGEOT

PEUGEOT vous propose une gamme complète de sièges enfants référencés se fixant à l'aide d'une **ceinture de sécurité trois points**.

Groupe 0+ : de la naissance à 13 kg	Groupe 1 : de 9 à 18 kg
 <p data-bbox="443 295 783 394">L1 «RÖMER/BRITAX Baby-Safe Plus». S'installe dos à la route.</p>	 <p data-bbox="1150 320 1485 370">L2 «RÖMER Duo Plus ISOFIX».</p>
Groupes 2 et 3 : de 15 à 36 kg	
 <p data-bbox="427 572 799 668">L5 «KLIPPAN Optima». A partir de 6 ans (environ 22 kg), seule la rehausse est utilisée.</p>	 <p data-bbox="1134 551 1501 689">L6 «RÖMER KIDFIX». Peut être fixé sur les ancrages ISOFIX du véhicule. L'enfant est retenu par la ceinture de sécurité.</p>

INSTALLATION DES SIÈGES ENFANTS AVEC BÉQUILLE

Les sièges enfant avec béquille (ou jambe de force) doivent être installés avec précaution dans le véhicule. Il faut, en particulier, être attentif à la présence d'un coffre de rangement sous pieds au places latérales arrière.

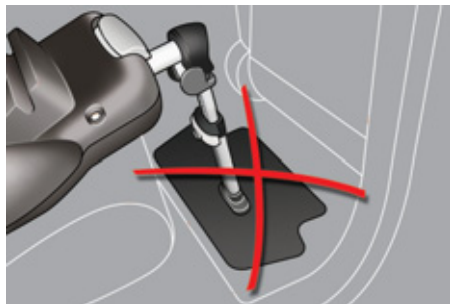

Ne placez pas la béquille sur le volet du coffre de rangement, il pourrait casser lors d'un choc violent. Lorsque l'ajustement et les réglages de la béquille le permettent, nous vous proposons deux autres possibilités d'installation.

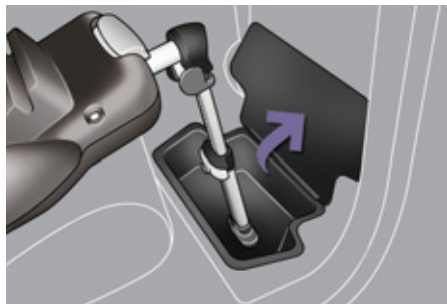

Au fond du coffre de rangement

Si la béquille est assez longue, vous pouvez la mettre en contact avec le fond du coffre. Videz le coffre de tout objet avant l'installation de la béquille.

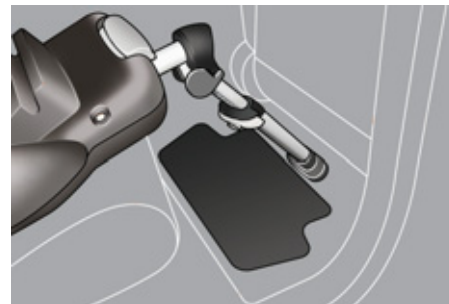

Hors de la zone du coffre de rangement





Une autre possibilité, lorsque la béquille est assez longue et s'incline suffisamment (tout en respectant les recommandations données dans la notice d'installation du siège enfant), est de positionner la béquille pour qu'elle soit en contact avec le plancher en dehors de la zone de coffre. Pensez à utiliser le réglage longitudinal du siège avant pour obtenir une position de la béquille satisfaisante et en dehors de la zone de coffre.



Si vous ne pouvez pas installer la béquille de la manière décrite, nous vous recommandons de ne pas installer le siège enfant avec béquille à cette place.

INSTALLATION DES SIÈGES ENFANTS ATTACHÉS AVEC LA CEINTURE DE SÉCURITÉ

Conformément à la réglementation européenne, ce tableau vous indique les possibilités d'installation des sièges enfants se fixant avec une ceinture de sécurité et homologués en universel (a) en fonction du poids de l'enfant et de la place dans le véhicule.

Place	Poids de l'enfant et âge indicatif			
	Inférieur à 13 kg (groupes 0 (b) et 0+) Jusqu'à ≈ 1 an	De 9 à 18 kg (groupe 1) De 1 à ≈ 3 ans	De 15 à 25 kg (groupe 2) De 3 à ≈ 6 ans	De 22 à 36 kg (groupe 3) De 6 à ≈ 10 ans
Siège passager avant (c) avec réhausse 	U (R)	U (R)	U (R)	U (R)
Siège passager avant (c) sans réhausse 	X	X	X	X
Places arrière latérales 	U*	U*	U*	U*
Place arrière centrale 	L1	L2	L5, L6	L5, L6

a : siège enfant universel, siège enfant pouvant s'installer dans tous les véhicules avec la ceinture de sécurité.

b : groupe 0, de la naissance à 10 kg. Les nacelles et les «lits auto» ne peuvent pas être installés en place passager avant.

c : consultez la législation en vigueur dans votre pays, avant d'installer votre enfant à cette place.

U : place adaptée à l'installation d'un siège enfant s'attachant avec une ceinture de sécurité et homologué en universel, «dos à la route» et/ou «face à la route».

U (R) : idem **U**, avec le siège du véhicule qui doit être réglé dans la position la plus haute et dans la position longitudinale arrière maximum.

L- : seuls les sièges enfant indiqués peuvent être installés à la place concernée (suivant destination).

X : place non adaptée à l'installation d'un siège enfant du groupe de poids indiqué.

* Les sièges enfant **avec béquille** (ou jambe de force) doivent être installés avec précaution dans le véhicule. Consultez la rubrique «Installation des sièges enfants avec béquille» pour plus de détails.



CONSEILS POUR LES SIÈGES ENFANTS

La mauvaise installation d'un siège enfant dans un véhicule compromet la protection de l'enfant en cas de collision.

Pensez à boucler les ceintures de sécurité ou le harnais des sièges enfant en limitant au maximum le jeu par rapport au corps de l'enfant, même pour les trajets de courte durée.

Pour l'installation du siège enfant avec la ceinture de sécurité, vérifiez que celle-ci est bien tendue sur le siège enfant et qu'elle maintient fermement le siège enfant sur le siège de votre véhicule. Si votre siège passager est réglable, avancez-le si nécessaire.

Pour une installation optimale du siège enfant «face à la route», vérifiez que son dossier est bien en appui sur le dossier du siège du véhicule et que l'appui-tête ne gêne pas.

Si vous devez enlever l'appui-tête, assurez-vous qu'il est bien rangé ou attaché afin d'éviter qu'il ne se transforme en projectile en cas de freinage important.

Les enfants de moins de 10 ans ne doivent pas être transportés en position «face à la route» en place passager avant, sauf lorsque les places arrière sont déjà occupées par d'autres enfants ou si les sièges arrière sont inutilisables ou inexistantes.

Neutralisez l'airbag passager dès qu'un siège enfant «dos à la route» est installé en place avant.

Sinon, l'enfant risquerait d'être gravement blessé ou tué lors du déploiement de l'airbag.

Installation d'un rehausseur

La partie thoracique de la ceinture doit être positionnée sur l'épaule de l'enfant sans toucher le cou.

Vérifiez que la partie abdominale de la ceinture de sécurité passe bien sur les cuisses de l'enfant.

PEUGEOT vous recommande d'utiliser un rehausseur avec dossier, équipé d'un guide de ceinture au niveau de l'épaule.

Par sécurité, ne laissez pas :

- un ou plusieurs enfants seuls et sans surveillance dans un véhicule,
- un enfant ou un animal dans une voiture exposée au soleil, vitres fermées,
- les clés à la portée des enfants à l'intérieur du véhicule.

Pour empêcher l'ouverture accidentelle des portières et des vitres arrière, utilisez le dispositif «Sécurité enfants».

Veillez à ne pas ouvrir de plus d'un tiers les vitres arrière.

Pour protéger vos jeunes enfants des rayons solaires, équipez les vitres arrière de stores latéraux.

FIXATIONS «ISOFIX»

Votre véhicule a été homologué suivant la **dernière réglementation** ISOFIX.

Les sièges, représentés ci-dessous, sont équipés d'ancrages ISOFIX réglementaires.

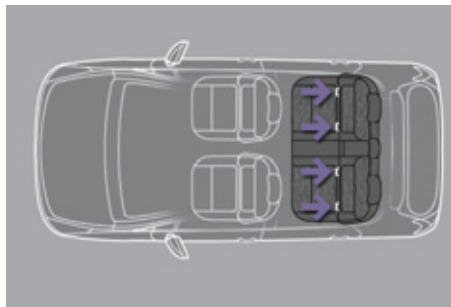

Il s'agit de trois anneaux pour chaque assise.

- Deux anneaux **A**, situés entre le dossier et l'assise du siège du véhicule, signalés par une étiquette.
- Un anneau **B**, situé derrière le siège, appelé **TOP TETHER** pour la fixation de la sangle haute.

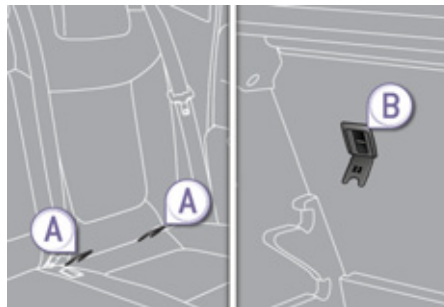

Ce système de fixation ISOFIX vous assure un montage fiable, solide et rapide, du siège enfant dans votre véhicule.

Les **sièges enfants ISOFIX** sont équipés de deux verrous qui viennent facilement s'ancrer sur les deux anneaux **A**.

Certains disposent également d'une **sangle haute** qui vient s'attacher sur l'anneau **B**.

Pour attacher cette sangle, levez l'appui-tête du siège du véhicule, puis passez le crochet entre ses tiges. Fixez ensuite le crochet sur l'anneau **B**, puis tendez la sangle haute.

La mauvaise installation d'un siège enfant dans un véhicule compromet la protection de l'enfant en cas de collision.

Pour connaître les sièges enfants ISOFIX s'installant dans votre véhicule, consultez le tableau récapitulatif pour l'emplacement des sièges enfants ISOFIX.

SIÈGE ENFANT ISOFIX

Recommandé par PEUGEOT et homologué pour votre véhicule

«RÖMER Duo Plus ISOFIX»

(classe de taille B1)

Groupe 1 : de 9 à 18 kg



S'installe uniquement «face à la route».

Est équipé d'une sangle haute à attacher sur l'anneau supérieur **B**, appelé TOP TETHER.

Trois positions d'inclinaison de la coque : assise, repos et allongée.

Réglez le siège avant du véhicule pour que les pieds de l'enfant ne touchent pas le dossier.

Peut être installé face à la route en étant attaché au siège à l'aide d'une ceinture de sécurité trois points.





Ce siège enfant peut également être utilisé aux places non équipées d'ancrages ISOFIX. Dans ce cas, il est obligatoirement attaché au siège du véhicule par la ceinture de sécurité trois points.

Suivez les indications de montage du siège enfant portées dans la notice d'installation du fabricant du siège.

TABLEAU RÉCAPITULATIF POUR L'EMPLACEMENT DES SIÈGES ENFANTS ISOFIX

Conformément à la réglementation européenne, ce tableau vous indique les possibilités d'installation des sièges enfants ISOFIX aux places équipées d'ancrages ISOFIX dans le véhicule.

Pour les sièges enfants ISOFIX universels et semi-universels, la classe de taille ISOFIX du siège enfant, déterminée par une lettre comprise entre **A** et **G**, est indiquée sur le siège enfant à côté du logo ISOFIX.

	Poids de l'enfant / âge indicatif									
	Inférieur à 10 kg (groupe 0) Jusqu'à environ 6 mois		Inférieur à 10 kg (groupe 0) Inférieur à 13 kg (groupe 0+) Jusqu'à environ 1 an			De 9 à 18 kg (groupe 1) De 1 à 3 ans environ				
Type de siège enfant ISOFIX	Nacelle		«dos à la route»			«dos à la route»		«face à la route»		
Classe de taille ISOFIX	F	G	C	D	E	C	D	A	B	B1
Siège passager avant 	X		X			X		X		
Places arrière latérales 	X		IL-SU*			IL-SU*		IUF * IL-SU*		
Place arrière centrale 	X		X			X		X		

IUF : place adaptée à l'installation d'un siège Isofix **Universel**, «Face à la route» s'attachant avec la sangle haute.

IL-SU : place adaptée à l'installation d'un siège Isofix **Semi-Universel** soit :

- «dos à la route» équipé d'une sangle haute ou d'une béquille,
- «face à la route» équipé d'une béquille,
- une nacelle équipée d'une sangle haute ou d'une béquille.

Pour attacher la sangle haute, reportez-vous à la rubrique «Fixations Isofix».

X : place non adaptée à l'installation d'un siège enfant ou d'une nacelle pour le groupe de poids indiqué.

* Les sièges enfant **avec béquille** (ou jambe de force) doivent être installés avec précaution dans le véhicule. Consultez la page «Installation des sièges enfants avec béquille» pour plus de détails.

SÉCURITÉ ENFANTS MÉCANIQUE

Dispositif mécanique pour interdire l'ouverture de la porte arrière par sa commande intérieure.

La commande est située sur le chant de chaque porte arrière.

Verrouillage

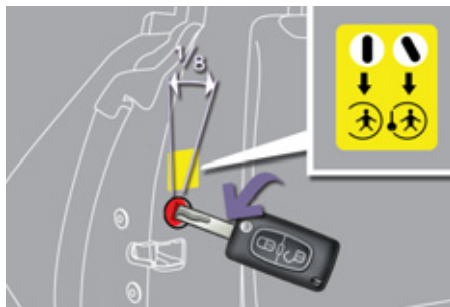

☞ Tournez la commande rouge d'un huitième de tour avec la clé de contact comme indiqué sur l'étiquette de la porte. **Contrôler le bon verrouillage.**

Déverrouillage

☞ Tournez la commande rouge d'un huitième de tour avec la clé de contact.

SÉCURITÉ ENFANTS ÉLECTRIQUE

Système de commande à distance pour interdire l'ouverture des portes arrière par leurs commandes intérieures et l'utilisation des lève-vitres arrière.

Activation

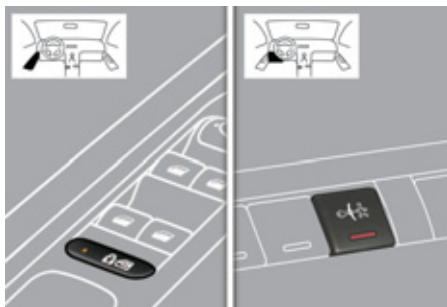

☞ Contact mis, appuyez sur ce bouton.

Le voyant du bouton s'allume, accompagné d'un message qui vous confirme l'activation.

Ce voyant reste allumé, tant que la sécurité enfants est activée.

L'ouverture des portes depuis l'extérieur et l'utilisation des lève-vitres arrière électriques à partir du conducteur restent possibles.

Neutralisation

☞ Contact mis, appuyez de nouveau sur ce bouton.

Le voyant du bouton s'éteint, accompagné d'un message qui vous confirme la neutralisation.

Ce voyant reste éteint, tant que la sécurité enfants est neutralisée.



Tout autre état du voyant révèle un dysfonctionnement de la sécurité enfants électrique.

Faites vérifier par le réseau PEUGEOT ou par un atelier qualifié.



Ce système est indépendant et ne remplace en aucun cas la commande de verrouillage centralisé.

Vérifiez l'état de la sécurité enfants à chaque mise du contact.

Retirez toujours la clé de contact en quittant le véhicule, même pour une courte durée.

En cas de choc violent, la sécurité enfants électrique se désactive automatiquement pour permettre la sortie des passagers arrière.

INDICATEURS DE DIRECTION



- ☞ Baissez à fond la commande d'éclairage pour une manoeuvre vers la gauche.
- ☞ Relevez à fond la commande d'éclairage pour une manoeuvre vers la droite.



L'oubli du retrait des indicateurs de direction pendant plus de vingt secondes entraînera une augmentation du signal sonore lorsque la vitesse est supérieure à 60 km/h.

Fonction «autoroute»

Donnez une simple impulsion vers le haut ou vers le bas, sans passer le point de résistance de la commande d'éclairage ; les indicateurs de direction correspondants clignoteront trois fois.

SIGNAL DE DÉTRESSE

Système d'alerte visuel par les feux indicateurs de direction pour prévenir les autres usagers de la route en cas de panne, de remorquage ou d'accident d'un véhicule.

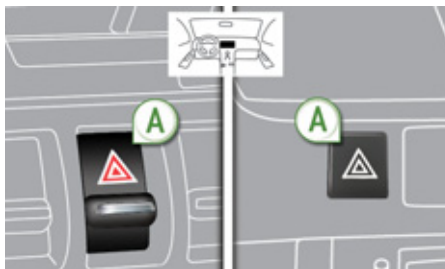

- ☞ Basculez ou appuyez sur le bouton **A**, les feux indicateurs de direction clignotent.

Il peut fonctionner contact coupé.

Allumage automatique des feux de détresse

Lors d'un freinage d'urgence, en fonction de la décélération, les feux de détresse s'allument automatiquement.

Ils s'éteignent automatiquement à la première accélération.

- ☞ Vous pouvez également les éteindre en appuyant sur le bouton.

AVERTISSEUR SONORE

Système d'alerte sonore pour prévenir les autres usagers de la route d'un danger imminent.



- ☞ Appuyez sur l'une des branches du volant.



Utilisez uniquement et modérément l'avertisseur sonore dans les cas suivants :

- danger immédiat,
- dépassement de cycliste ou de piéton,
- approche d'endroit sans visibilité.

DÉTECTION DE SOUS-GONFLAGE

Système assurant le contrôle automatique de la pression des pneumatiques en roulant.



Des capteurs, montés dans chaque valve, déclenchent une alerte en cas de dysfonctionnement (vitesse supérieure à 20 km/h).

La roue de secours ne possède pas de capteur.



Le système de détection de sous-gonflage est une aide à la conduite qui ne remplace ni la vigilance, ni la responsabilité du conducteur.

Roue dégonflée



Ce témoin s'affiche au combiné et/ou un message apparaît sur l'écran multifonction, accompagné d'un signal sonore, pour localiser la roue concernée.

☞ Contrôlez la pression des pneus le plus rapidement possible.

Ce contrôle doit être effectué à froid.

Roue crevée

STOP

Le témoin **STOP** s'allume, accompagné d'un signal sonore et d'un message sur l'écran multifonction localisant la roue concernée.

- ☞ Arrêtez-vous immédiatement en évitant toute manœuvre brusque avec le volant et les freins.
- ☞ Changez la roue endommagée (crevée ou fortement dégonflée) et faites contrôler la pression des pneus dès que possible.

Capteur(s) non détecté(s) ou défaillant(s)

Un message apparaît sur l'écran multifonction, accompagné d'un signal sonore, pour localiser la ou les roue(s) non détectée(s) ou indiquer un défaut du système.

Consultez le réseau PEUGEOT ou un atelier qualifié pour remplacer le(s) capteur(s) défaillant(s).



Ce message s'affiche également lorsque l'une des roues est éloignée du véhicule, en réparation ou lors du montage d'une (ou plusieurs) roue(s) non équipée(s) de capteur.



Toute réparation, changement de pneumatique sur une roue équipée de ce système doit être effectué par le réseau PEUGEOT ou par un atelier qualifié.

Si lors d'un changement de pneumatique, vous installez une roue non détectée par votre véhicule (exemple : montage de pneus neige), vous devez faire réinitialiser le système par le réseau PEUGEOT ou par un atelier qualifié.



Ce système ne dispense pas de faire contrôler régulièrement la pression des pneumatiques (voir paragraphe «Éléments d'identification»), pour s'assurer que le comportement dynamique du véhicule demeure optimal et éviter une usure prématurée des pneumatiques, en particulier en cas de roulage sévéré (forte charge, vitesse élevée).

Le contrôle de la pression de gonflage des pneumatiques doit être effectué à froid, au moins tous les mois. Pensez à vérifier la pression de la roue de secours.

Le système de détection de sous-gonflage peut être passagèrement perturbé par des émissions radioélectriques de fréquence voisine.

PROGRAMME DE STABILITÉ ÉLECTRONIQUE (ESC)

Programme de stabilité électronique (ESC : Electronic Stability Control) intégrant les systèmes suivants :

- l'antiblocage des roues (ABS) et le répartiteur électronique de freinage (REF),
- l'assistance au freinage d'urgence (AFU),
- l'antipatinage de roue (ASR),
- le contrôle dynamique de stabilité (CDS).

Définitions

Antiblocage des roues (ABS) et répartiteur électronique de freinage (REF)

Ce système accroît la stabilité et la maniabilité de votre véhicule lors du freinage et assure un meilleur contrôle dans les virages, en particulier sur revêtement défectueux ou glissant.

L'ABS empêche le blocage des roues en cas de freinage d'urgence.

Le REF assure une gestion intégrale de la pression de freinage roue par roue.

Assistance au freinage d'urgence (AFU)

Ce système permet, en cas d'urgence, d'atteindre plus vite la pression optimale de freinage, donc de réduire la distance d'arrêt.

Il se déclenche en fonction de la vitesse d'actionnement de la pédale de frein. Cela se traduit par une diminution de la résistance de la pédale et une augmentation de l'efficacité du freinage.

Antipatinage de roues (ASR)

Le système ASR optimise la motricité, afin d'éviter le patinage des roues, en agissant sur les freins des roues motrices et sur le moteur. Il permet aussi d'améliorer la stabilité directionnelle du véhicule à l'accélération.

Contrôle dynamique de stabilité (CDS)

En cas d'écart entre la trajectoire suivie par le véhicule et celle souhaitée par le conducteur, le système CDS veille roue par roue et agit automatiquement sur le frein d'une ou plusieurs roues et sur le moteur pour inscrire le véhicule dans la trajectoire souhaitée, dans la limite des lois de la physique.

Fonctionnement

Système d'antiblocage des roues (ABS) et répartiteur électronique de freinage (REF)



L'allumage de ce témoin, accompagné d'un signal sonore et d'un message, indique un dysfonctionnement du système ABS pouvant provoquer une perte de contrôle du véhicule au freinage.



L'allumage de ce témoin, couplé au témoin **STOP**, accompagné d'un signal sonore et d'un message, indique un dysfonctionnement du répartiteur électronique de freinage (REF) pouvant provoquer une perte de contrôle du véhicule au freinage.

L'arrêt est impératif.

Dans les deux cas, consultez le réseau PEUGEOT ou un atelier qualifié.



En cas de changement de roues (pneus et jantes), veillez à ce qu'elles soient homologuées pour votre véhicule.

Le fonctionnement normal du système ABS peut se manifester par de légères vibrations sur la pédale de frein.



En cas de freinage d'urgence, appuyez très fortement sans jamais relâcher l'effort.

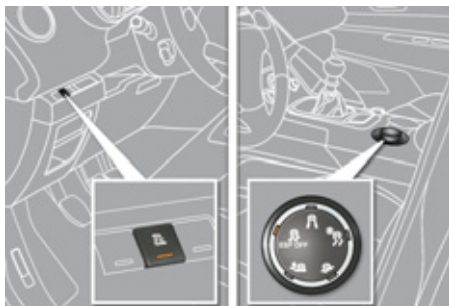

Contrôle dynamique de stabilité (CDS)

Activation

Ce système est automatiquement activé à chaque démarrage du véhicule.

En cas de problème d'adhérence ou de trajectoire, le système se met en marche.



Ceci est signalé par le clignotement de ce témoin au combiné.

Neutralisation

Dans des conditions exceptionnelles (démarrage du véhicule embourbé, immobilisé dans la neige, sur sol meuble...), il peut s'avérer utile de neutraliser le système CDS pour faire patiner les roues et retrouver de l'adhérence.

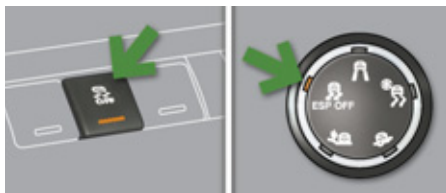

Appuyez sur le bouton «OFF» ou suivant version, tournez la molette sur cette position.



Ce témoin et le voyant du bouton ou de la molette s'allument : le système CDS n'agit plus sur le fonctionnement du moteur.

Réactivation

Le système se réactive automatiquement après chaque coupure de contact ou à partir de 50 km/h.

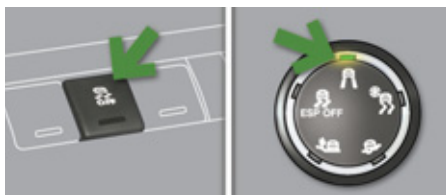

Appuyez de nouveau sur le bouton «OFF» ou suivant version, tournez la molette sur cette position pour le réactiver manuellement.

Anomalie de fonctionnement



L'allumage de ce témoin, accompagné d'un signal sonore et d'un message sur l'écran multifonction, indique un dysfonctionnement du système.

Consultez le réseau PEUGEOT ou un atelier qualifié pour vérification du système.



Le système CDS offre un surcroît de sécurité en conduite normale, mais ne doit pas inciter le conducteur à prendre des risques supplémentaires ou à rouler à des vitesses trop élevées.

Le fonctionnement du système est assuré sous réserve du respect des préconisations du constructeur, concernant les roues (pneumatiques et jantes), les composants de freinage, les composants électroniques et les procédures de montage et d'intervention du réseau PEUGEOT.

Après un choc, faites vérifier le système par le réseau PEUGEOT ou par un atelier qualifié.

«GRIP CONTROL»

Système d'antipatinage spécifique et breveté, améliorant la motricité dans la neige, la boue et le sable.

Ce système est associé aux pneumatiques toutes saisons M+S (Mud and Snow : 215/60 R16) qui offre un excellent compromis entre sécurité, adhérence et motricité.

Cet équipement, dont le fonctionnement a été optimisé dans chaque situation, permet d'évoluer dans la majorité des conditions de faible adhérence (rencontrées en utilisation de tourisme).

L'appui sur la pédale d'accélérateur doit être suffisant pour que le système puisse exploiter la puissance du moteur. L'électronique gèrera de manière optimum les différents paramètres. Des phases de fonctionnement avec un régime moteur élevé sont tout à fait normales.

Après chaque coupure du contact, le système reprend le mode standard (ESP).



Associé à chaque mode, un message apparaît dans l'écran multifonction ou dans l'afficheur du combiné vous confirmant votre choix.



Mode normal

Mode standard qui est calibré pour un niveau de patinage faible, basé sur différentes adhérences habituellement rencontrées sur route.



☞ Placez la molette sur cette position.



Mode neige

Mode qui adapte sa stratégie aux conditions d'adhérence rencontrées pour chacune des deux roues avant, au démarrage.

En phase de progression, le système optimise le patinage pour garantir la meilleure accélération possible en fonction de l'adhérence disponible.



☞ Placez la molette sur cette position.



Mode boue

Mode qui autorise, lors du démarrage, beaucoup de patinage sur la roue la moins adhérente pour favoriser l'évacuation de la boue et retrouver du «grip». Parallèlement, la roue la plus adhérente est gérée de façon à passer le plus de couple possible.

En phase de progression, le système optimise le patinage pour répondre, au mieux, aux sollicitations du conducteur.



☞ Placez la molette sur cette position.



Mode sable

Mode qui autorise peu de patinage sur les deux roues motrices de façon simultanée pour faire progresser le véhicule et limiter les risques d'ensablement.



☞ Placez la molette sur cette position.

Sur le sable, n'utilisez pas les autres modes sous peine d'enliser le véhicule.

Mode ESP OFF



☞ Placez la molette sur cette position.

Ce mode est actif jusqu'à 50 km/h.



Conseils de conduite

Votre véhicule est principalement conçu pour circuler sur des routes goudronnées mais il vous permet d'emprunter occasionnellement d'autres voies moins carrossables.

Cependant, il ne permet pas de réaliser des activités tout-terrain comme :

- le franchissement et la conduite sur des terrains qui pourraient endommager le soubassement ou arracher des éléments (tuyau de carburant, refroidisseur carburant, ...) par des obstacles ou des pierres notamment,
- rouler sur des terrains à fortes pentes et à adhérences réduites,
- traverser un cours d'eau.

CEINTURES DE SÉCURITÉ



Ceintures de sécurité avant

Les ceintures de sécurité avant sont équipées d'un système de pré-tension pyrotechnique et de limiteur d'effort.

Ce système améliore la sécurité aux places avant, lors des chocs frontaux et latéraux. Selon l'importance du choc, le système de pré-tension pyrotechnique tend instantanément les ceintures et les plaque sur le corps des occupants.

Les ceintures à pré-tension pyrotechnique sont actives, lorsque le contact est mis.

Le limiteur d'effort atténue la pression de la ceinture contre le thorax de l'occupant, améliorant ainsi sa protection.

Verrouillage



- ☞ Tirez la sangle, puis insérez le pêne dans la boucle.
- ☞ Vérifiez le verrouillage en effectuant un essai de traction sur la sangle.

Réglage en hauteur

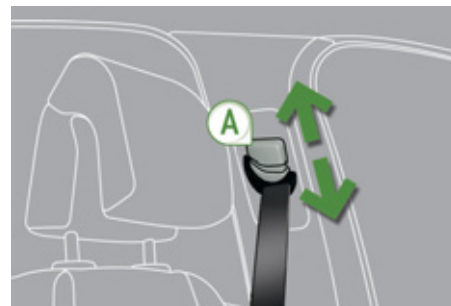

- ☞ Pour trouver le point d'accrochage, pincez la commande **A** et faites-la coulisser jusqu'à trouver un cran.

Déverrouillage

- ☞ Appuyez sur le bouton rouge de la boucle.
- ☞ Accompagnez l'enroulement de la ceinture.

Témoin de non-bouclage / débouclage de ceinture avant



A la mise du contact, ce témoin s'allume dans l'afficheur des témoins de ceinture et d'air-bag frontal passager, lorsque le conducteur et/ou le passager avant n'a pas bouclé sa ceinture.

A partir d'environ 20 km/h et pendant deux minutes, ce témoin clignote accompagné d'un signal sonore. Passées ces deux minutes, ce témoin reste allumé tant que le conducteur et/ou le passager avant ne boucle pas sa ceinture.

Afficheur des témoins de non-bouclage / débouclage de ceinture

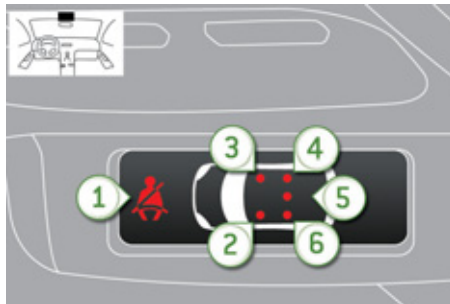

1. Témoin de non-bouclage / débouclage de ceintures avant et/ou arrière.
2. Témoin de ceinture avant gauche.
3. Témoin de ceinture avant droite.
4. Témoin de ceinture arrière droite.
5. Témoin de ceinture arrière centrale.
6. Témoin de ceinture arrière gauche.

Dans l'afficheur des témoins de ceinture et d'airbag frontal passager, le témoin correspondant **2** ou **3** s'allume en rouge, si la ceinture n'est pas bouclée ou est débouclée.

Ceintures de sécurité arrière

Les places arrière sont équipées chacune d'une ceinture, dotée de trois points d'ancrage et d'un enrouleur avec limiteur d'effort (sauf le passager arrière central).

Verrouillage

- ☞ Tirez la sangle, puis insérez le pêne dans la boucle.
- ☞ Vérifiez le verrouillage en effectuant un essai de traction sur la sangle.

Déverrouillage

- ☞ Appuyez sur le bouton rouge de la boucle.
- ☞ Accompagnez l'enroulement de la ceinture.

Témoin de débouclage de ceinture



Ce témoin s'allume dans l'afficheur des témoins de ceinture et d'airbag frontal passager, lorsqu'un ou plusieurs passagers arrière déboucle sa ceinture.

A partir d'environ 20 km/h et pendant deux minutes, ce témoin clignote accompagné d'un signal sonore. Passées ces deux minutes, ce témoin reste allumé tant qu'un ou plusieurs passagers arrière ne boucle pas sa ceinture.

Afficheur des témoins de débouclage de ceinture

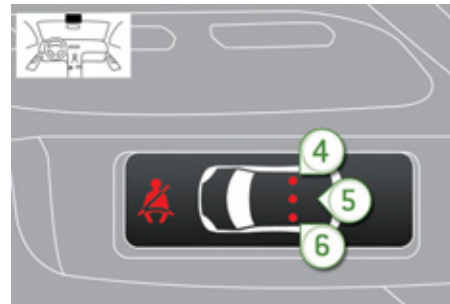

A la mise du contact, moteur tournant ou véhicule roulant à une vitesse inférieure à environ 20 km/h, les témoins correspondants **4**, **5** et **6** s'allument environ 30 secondes en rouge, si la ceinture n'est pas bouclée.

Véhicule roulant à une vitesse supérieure à environ 20 km/h, le témoin correspondant **4**, **5** ou **6** s'allume en rouge, accompagné d'un signal sonore et d'un message sur l'écran multifonction, lorsqu'un passager arrière a débouclé sa ceinture.



Le conducteur doit s'assurer que les passagers utilisent correctement les ceintures de sécurité et qu'ils sont tous bien attachés avant de rouler.

Quelle que soit votre place dans le véhicule, mettez toujours votre ceinture de sécurité, même pour des trajets de courte durée.

Ne pas inverser les boucles de ceinture, car celles-ci ne rempliraient pas entièrement leur rôle.

Les ceintures de sécurité sont équipées d'un enrouleur permettant l'ajustement automatique de la longueur de sangle à votre morphologie. Le rangement de la ceinture s'effectue automatiquement lorsque celle-ci n'est pas utilisée.

Avant et après utilisation, assurez-vous que la ceinture est correctement enroulée.

La partie basse de la sangle doit être positionnée le plus bas possible sur le bassin.

La partie haute doit être positionnée dans le creux de l'épaule.

Les enrouleurs sont équipés d'un dispositif de blocage automatique lors d'une collision, d'un freinage d'urgence ou du retournement du véhicule. Vous pouvez débloquent le dispositif en tirant fermement sur la sangle et en la relâchant pour qu'elle se rembobine légèrement.

Pour être efficace, une ceinture de sécurité :

- doit être tendue au plus près du corps,
- doit être tirée devant vous par un mouvement régulier, en vérifiant qu'elle ne se vrille pas,
- ne doit maintenir qu'une seule personne,
- ne doit pas porter de trace de coupure ou d'effilochage,
- ne doit pas être transformée ou modifiée afin de ne pas altérer sa performance.

En raison des prescriptions de sécurité en vigueur, pour toute intervention sur votre véhicule, adressez vous à un atelier qualifié disposant de la compétence et du matériel adapté, ce que le réseau PEUGEOT est en mesure de vous apporter.

Faites vérifier périodiquement vos ceintures par le réseau PEUGEOT ou par un atelier qualifié et, particulièrement si les sangles présentent des traces de détérioration.

Nettoyez les sangles de ceinture avec de l'eau savonneuse ou un produit nettoyant textile, vendu dans le réseau PEUGEOT.

Après rabattement ou déplacement d'un siège ou d'une banquette arrière, assurez-vous que la ceinture est correctement positionnée et enroulée.

Recommandations pour les enfants

Utilisez un siège enfant adapté, si le passager a moins de 12 ans ou mesure moins d'un mètre cinquante.

N'utilisez jamais la même ceinture pour attacher plusieurs personnes.

Ne transportez jamais un enfant sur vos genoux.

En cas de choc

En fonction de la nature et de l'importance des chocs, le dispositif pyrotechnique peut se déclencher avant et indépendamment du déploiement des airbags. Le déclenchement des prétensionneurs s'accompagne d'un léger dégagement de fumée inoffensive et d'un bruit, dus à l'activation de la cartouche pyrotechnique intégrée au système.

Dans tous les cas, le témoin d'airbag s'allume.

Après un choc, faites vérifier et éventuellement remplacer le système des ceintures de sécurité par le réseau PEUGEOT ou par un atelier qualifié.

AIRBAGS

Système conçu pour optimiser la sécurité des occupants (sauf le passager arrière central) en cas de collisions violentes. Les airbags complètent l'action des ceintures de sécurité équipées de limiteur d'effort (sauf le passager arrière central).

Dans ce cas, les détecteurs électroniques enregistrent et analysent les chocs frontaux et latéraux subis dans les zones de détection de choc :

- en cas de choc violent, les airbags se déploient instantanément et contribuent à mieux protéger les occupants du véhicule (sauf le passager arrière central) ; aussitôt après le choc, les airbags se dégonflent rapidement afin de ne gêner ni la visibilité, ni la sortie éventuelle des occupants,
- en cas de choc peu violent, d'impact sur la face arrière et dans certaines conditions de retournement, les airbags ne se déploieront pas ; seule la ceinture de sécurité contribue à assurer votre protection dans ces situations.



Les airbags ne fonctionnent pas contact coupé.

Cet équipement ne se déploie qu'une seule fois. Si un second choc survient (lors du même accident ou d'un autre accident), l'airbag ne se déclenchera pas.

Zones de détection de choc

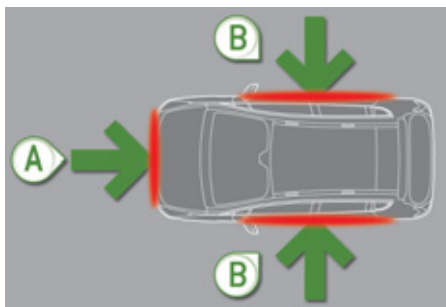

- A. Zone d'impact frontal.
B. Zone d'impact latéral.



Le déclenchement du ou des airbags s'accompagne d'un léger dégagement de fumée et d'un bruit, dus à l'activation de la cartouche pyrotechnique intégrée au système.

Cette fumée n'est pas nocive, mais peut se révéler irritante pour des personnes sensibles.

Le bruit de la détonation peut entraîner une légère diminution de la capacité auditive pendant un bref laps de temps.

Airbags frontaux

Système protégeant, en cas de choc frontal violent, le conducteur et le passager avant afin de limiter les risques de traumatisme à la tête et au thorax.

Pour le conducteur, il est intégré au centre du volant ; pour le passager avant, dans la planche de bord au-dessus de la boîte à gants.



Activation

Ils se déclenchent simultanément, sauf si l'airbag frontal passager est neutralisé, en cas de choc frontal violent appliqué sur tout ou partie de la zone d'impact frontal A, suivant l'axe longitudinal du véhicule dans un plan horizontal et de sens avant vers arrière du véhicule.

L'airbag frontal s'interpose entre le thorax et la tête de l'occupant avant du véhicule et le volant, côté conducteur, et la planche de bord, côté passager, pour amortir sa projection en avant.

Neutralisation

Seul l'airbag frontal passager peut être neutralisé.

- **Contact coupé**, introduisez la clé dans la commande de neutralisation de l'airbag passager.
- Tournez-la en position «**OFF**».
- Puis, retirez-la en maintenant cette position.



En fonction de votre version, ce témoin s'allume au combiné et/ou dans l'afficheur des témoins de ceinture et d'airbag frontal passager, contact

mis et pendant toute la durée de la neutralisation.



Pour assurer la sécurité de votre enfant, neutralisez impérativement l'airbag frontal passager lorsque vous installez un siège enfant «dos à la route» sur le siège passager avant.

Sinon, l'enfant risquerait d'être gravement blessé ou tué lors du déploiement de l'airbag.

Réactivation

Dès que vous retirez le siège enfant, tournez la commande en position «**ON**» pour activer de nouveau l'airbag et assurer ainsi la sécurité de votre passager avant en cas de choc.



Contact mis, ce témoin s'allume dans l'afficheur des témoins de ceinture et d'airbag frontal passager pendant environ une minute, si l'airbag frontal passager est activé.

Anomalie de fonctionnement



Si ces témoins s'allument ou clignotent, accompagnés d'un signal sonore et d'un message sur l'écran,

consultez le réseau PEUGEOT ou un atelier qualifié pour vérification du système. Les airbags pourraient ne plus se déclencher en cas de choc violent.



Si au moins un des deux témoins d'airbags s'allument en permanence, n'installez pas de siège enfant en place passager avant.

Faites vérifier par le réseau PEUGEOT ou par un atelier qualifié.

Airbags latéraux

Système protégeant, en cas de choc latéral violent, le conducteur et le passager avant afin de limiter les risques de traumatisme au thorax.

Chaque airbag latéral est intégré à l'avant, dans l'armature du dossier de siège, côté porte.



Activation

Ils se déclenchent unilatéralement en cas de choc latéral violent appliqué sur tout ou partie de la zone d'impact latéral **B**, s'exerçant perpendiculairement à l'axe longitudinal du véhicule dans un plan horizontal et de sens extérieur vers intérieur du véhicule.

L'airbag latéral s'interpose entre l'occupant avant du véhicule et le panneau de porte correspondant.

Zones de détection de choc

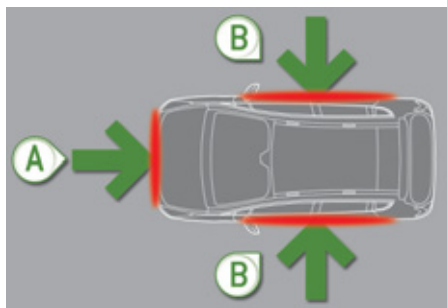

A. Zone d'impact frontal.

B. Zone d'impact latéral.

Airbags rideaux

Système protégeant, en cas de choc latéral violent, le conducteur et les passagers (sauf le passager arrière central) afin de limiter les risques de traumatisme sur le côté de la tête.

Chaque airbag rideau est intégré dans les montants et la partie supérieure de l'habitacle.

Activation

Il se déclenche simultanément avec les airbags latéraux correspondants en cas de choc latéral violent appliqué sur tout ou partie de la zone d'impact latéral **B**, s'exerçant perpendiculairement à l'axe longitudinal du véhicule dans un plan horizontal et de sens extérieur vers intérieur du véhicule.

L'airbag rideau s'interpose entre l'occupant avant ou arrière du véhicule et les vitres.

Anomalie de fonctionnement



Si ce témoin s'allume au combiné, accompagné d'un signal sonore et d'un message sur l'écran, consultez le réseau PEUGEOT ou un atelier qualifié pour vérification du système. Les airbags pourraient ne plus se déclencher en cas de choc violent.



Lors d'un choc ou d'un accrochage léger sur le côté du véhicule ou en cas de tonneaux, l'airbag peut ne pas se déclencher.

Lors d'une collision arrière ou frontale, l'airbag ne se déclenche pas.



Pour que les airbags soient pleinement efficaces, respectez les règles de sécurité suivantes :

Adoptez une position assise normale et verticale.

Attachez-vous dans votre siège et positionnez correctement la ceinture de sécurité.

Ne laissez rien s'interposer entre les occupants et les airbags (enfant, animal, objet...). Cela pourrait entraver le fonctionnement des airbags ou blesser les occupants.

Après un accident ou le vol du véhicule, faites vérifier les systèmes d'airbags.

Toute intervention sur les systèmes d'airbags doit être réalisée exclusivement dans le réseau PEUGEOT ou dans un atelier qualifié.

Même en observant toutes les précautions évoquées, un risque de blessures ou de légères brûlures à la tête, au buste ou aux bras, lors du déclenchement d'un airbag n'est pas exclu. En effet, le sac se gonfle de façon quasi-instantanée (quelques millisecondes) puis, se dégonfle dans le même temps en évacuant les gaz chauds par des orifices prévus à cet effet.

Airbags frontaux

Ne conduisez pas en tenant le volant par ses branches ou en laissant les mains sur le moyeu central du volant.

Ne posez pas les pieds sur la planche de bord, côté passager.

Dans la mesure du possible, ne fumez pas, car le déploiement des airbags peut occasionner des brûlures ou des risques de blessures dus à la cigarette ou à la pipe.

Ne démontez, percez ou soumettez jamais le volant à des coups violents.

Airbags latéraux

Recouvrez les sièges uniquement avec des housses homologuées, compatibles avec le déclenchement des airbags latéraux. Pour connaître la gamme de housses adaptées à votre véhicule, vous pouvez consulter le réseau PEUGEOT.

Reportez-vous à la rubrique «Accessoires».

Ne fixez ou ne collez rien sur les dossiers des sièges (vêtements...), cela pourrait occasionner des blessures au thorax ou au bras lors du déploiement de l'airbag latéral.

N'approchez pas plus que nécessaire le buste de la porte.

Airbags rideaux

Ne fixez ou ne collez rien sur le pavillon, cela pourrait occasionner des blessures à la tête lors du déploiement de l'airbag rideau.

Si votre véhicule en est équipé, ne démontez pas les poignées de maintien implantées sur le pavillon, elles participent à la fixation des airbags rideaux.

FREIN DE STATIONNEMENT ÉLECTRIQUE

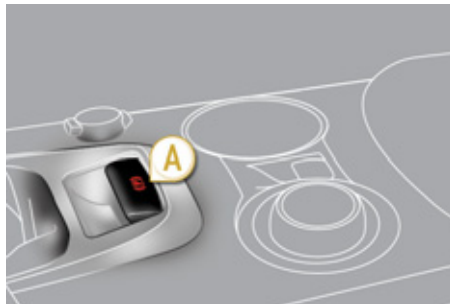

Le frein de stationnement électrique conjugue deux modes de fonctionnement :

- Serrage/desserrage automatique

Le serrage est automatique à l'arrêt du moteur, le desserrage est automatique à la mise en mouvement du véhicule (activés par défaut),

- Serrage/desserrage manuel

Le serrage / desserrage manuel du frein de stationnement est possible par tirage de la palette de commande **A**.



Si ce témoin s'allume au combiné, le mode automatique est désactivé.

Programmation du mode

Selon la destination du véhicule, le serrage automatique à la coupure du moteur et le desserrage automatique à la mise en mouvement du véhicule peuvent être désactivés.



L'activation / désactivation de cette fonction est possible en passant par le réseau PEUGEOT ou un atelier qualifié.

Le serrage et le desserrage du frein de stationnement se font donc manuellement. A l'ouverture de la porte conducteur, un signal sonore et un message s'affiche si le frein n'est pas serré.



La désactivation est conseillée en cas de grand froid (gel) et en cas de remorquage (dépannage, caravane...). Reportez-vous au paragraphe «Desserrage manuel».



Ne placez aucun objets (paquet de cigarettes, téléphone, ...) derrière la palette de commande du frein électrique.



Serrage manuel

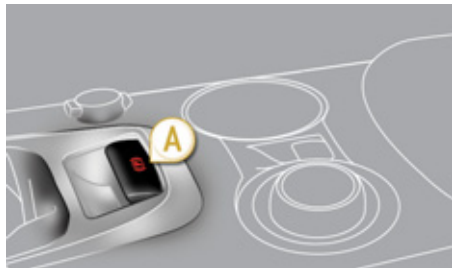

Véhicule à l'arrêt, pour serrer le frein de stationnement, moteur tournant ou arrêté, **tirez** sur la palette **A**.

Le serrage du frein de stationnement est signalé :

 - par l'allumage du témoin de freinage et du témoin **P** sur la palette **A**,



- par l'affichage du message «Frein de parking serré».

À l'ouverture de la porte conducteur, moteur tournant, un signal sonore et un message se déclenchent si le frein de stationnement n'est pas serré. Sauf si avec une boîte automatique, le levier de vitesses est en position **P** (Park).



Avant de sortir du véhicule, vérifiez bien que le témoin de frein de stationnement est allumé fixe au combiné.

Desserrage manuel

Contact mis ou moteur tournant, pour desserrer le frein de stationnement, **appuyez** sur la **pédale de frein** ou sur l'accélérateur, **tirez puis relâchez** la palette **A**.

Le desserrage complet du frein de stationnement est signalé :



- par l'extinction du témoin de freinage et du témoin **P** sur la palette **A**,



- et par l'affichage du message «Frein de parking desserré».



Si vous tirez la palette **A** sans enfoncer la pédale de frein, le frein de stationnement ne se desserre pas et un témoin s'allume au combiné.

Serrage maximum

En cas de besoin, vous pouvez effectuer un **serrage maximum** du frein de stationnement. Il est obtenu par un **tirage long** de la palette **A** jusqu'à l'obtention du message «Frein de parking serré» et du signal sonore.

Le serrage maximum est indispensable :

- avec un véhicule tractant une caravane ou une remorque, lorsque les fonctions automatiques sont activées et que vous effectuez un serrage manuel,
- lorsque les conditions de pente sont susceptibles de varier lors du stationnement (exemples : transport en bateau, en camion, remorquage).



En cas de remorquage, de véhicule chargé ou de stationnement en forte pente, réalisez un serrage maximum puis tournez les roues vers le trottoir et engagez un rapport de vitesse quand vous stationnez.

Après un serrage maximum, le temps de desserrage est plus long.

Serrage automatique, moteur arrêté

Véhicule à l'arrêt, le frein de stationnement **se serre automatiquement à la coupure du moteur.**

Le serrage du frein de stationnement est signalé :



- par l'allumage du témoin de freinage et du témoin **P** sur la palette **A**,



- par l'affichage du message «Frein de parking serré».

Un bruit de fonctionnement vous confirme le serrage/desserrage de votre frein de stationnement électrique.



Avant de sortir du véhicule, vérifiez bien que le témoin de frein de stationnement est allumé fixe au combiné.

Ne laissez pas un enfant seul à l'intérieur du véhicule, contact mis, il pourrait desserrer le frein de stationnement.

En cas de remorquage, de véhicule chargé ou de stationnement en forte pente, tournez les roues vers le trottoir et engagez un rapport de vitesse quand vous stationnez.

Desserrage automatique

Le frein de stationnement **se desserre automatiquement et progressivement à la mise en mouvement du véhicule :**

☞ **Boîte de vitesses manuelle :** appuyez à fond sur la pédale d'embrayage, engagez la 1^{ère} vitesse ou la marche arrière, appuyez sur la pédale d'accélérateur et embraquez.

☞ **Boîte de vitesses manuelle pilotée :** sélectionnez la position **A**, **M** ou **R** puis appuyez sur la pédale d'accélérateur.

☞ **Boîte de vitesses automatique :** sélectionnez la position **D**, **M** ou **R** puis appuyez sur la pédale d'accélérateur.

Le desserrage complet du frein de stationnement est signalé :



- par l'extinction du témoin de freinage et du témoin **P** sur la palette **A**,



- par l'affichage du message «Frein de parking desserré».



À l'arrêt, moteur tournant, n'accélérez pas inutilement, vous risquez de desserrer le frein de stationnement.

Pour immobiliser le véhicule, moteur tournant

Moteur tournant et véhicule à l'arrêt, il est indispensable pour immobiliser le véhicule, de serrer le frein de stationnement **manuellement en tirant** sur la palette **A**.

Le serrage du frein de stationnement est signalé :



- par l'allumage du témoin de freinage et du témoin **P** sur la palette **A**,



- par l'affichage du message «Frein de parking serré».

À l'ouverture de la porte conducteur, un signal sonore et un message se déclenchent si le frein de stationnement n'est pas serré. Sauf si avec une boîte automatique, le levier de vitesses est en position **P** (Park).

Étiquette sur panneau de porte

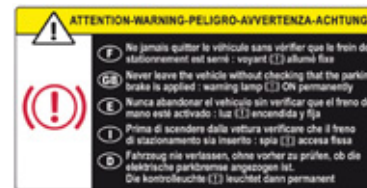

Avant de sortir du véhicule, vérifiez bien que le témoin de frein de stationnement est allumé fixe au combiné.

Situations particulières

Dans certaines situations (démarrage moteur...), le frein de stationnement peut ajuster de lui-même son niveau d'effort. Ceci est un fonctionnement normal.

Pour déplacer votre véhicule de quelques centimètres sans démarrer le moteur, contact mis, appuyez sur la pédale de frein et desserrez le frein de stationnement **en tirant** puis **en relâchant** la palette **A**. Le desserrage complet du frein de stationnement est signalé par l'extinction du témoin sur la palette **A**, du témoin au combiné et par l'affichage du message «Frein de parking desserré».

En cas de dysfonctionnement du frein de stationnement **en position serrée** ou de panne batterie, un desserrage de secours est toujours possible.

FREINAGE DE SECOURS



En cas de défaillance du freinage par la pédale de frein ou en situation exceptionnelle (exemple : malaise du conducteur, en conduite accompagnée, ...), **un tirage maintenu de la palette A permet d'arrêter le véhicule.**

Le contrôle dynamique de stabilité (CDS) garantit la stabilité lors du freinage de secours.

En cas de défaillance du freinage de secours, un des messages suivant s'affiche :

- «Frein de parking défaillant».
- «Commande de frein de parking défaillante».



En cas de défaillance du système CDS signalé par l'allumage de ce témoin, la stabilité du freinage n'est pas garantie.

Dans ce cas, la stabilité doit être assurée par le conducteur en répétant successivement des actions de «tiré-relâché» sur la palette **A**.



Le freinage de secours doit être utilisé uniquement dans des situations exceptionnelles.

Déverrouillage de secours



Siège avant gauche reculé au maximum.

En cas de dysfonctionnement du frein de stationnement électrique ou de panne batterie, une commande mécanique de secours permet de déverrouiller manuellement le frein de stationnement.

- ☞ Immobilisez le véhicule (ou bloquez-le, tant que la pédale de frein n'est pas relâchée), moteur tournant, en engageant la première vitesse (boîte de vitesses manuelle), la position **P** (boîte de vitesses automatique) ou **M** ou **R** (boîte manuelle pilotée 6 vitesses).
- ☞ Coupez le moteur mais laissez le contact. Si l'immobilisation du véhicule est impossible, n'actionnez pas la commande et consultez rapidement le réseau PEUGEOT ou un atelier qualifié.
- ☞ Récupérez les deux cales du véhicule et la commande de déverrouillage, situées sous le tapis du coffre (voir « Changement de roue » dans le chapitre « Informations pratiques »).
- ☞ Calez le véhicule en plaçant les cales à l'avant et à l'arrière d'une des roues avant.
- ☞ Reculez le siège avant gauche au maximum.
- ☞ Soulevez la zone pré-découpée **B** dans le tapis sous le siège.
- ☞ Percez l'opercule **C** du tube **D** avec la commande de déverrouillage.
- ☞ Placez la commande de déverrouillage dans le tube **D**.
- ☞ Tournez la commande de déverrouillage **dans le sens horaire**. **Pour des raisons de sécurité**, il est **impératif** de poursuivre la manœuvre jusqu'à la butée. Le frein de stationnement est desserré.
- ☞ Enlevez la commande de déverrouillage et rangez-la avec les cales dans la boîte d'outillage.

Le fonctionnement du frein de stationnement se réinitialise lorsque l'on coupe puis remet le contact. Si la réinitialisation du frein de stationnement est impossible, consultez le réseau PEUGEOT ou un atelier qualifié.

Le temps de serrage suivant peut être plus long qu'en fonctionnement normal.



Pour des raisons de sécurité, consultez impérativement et rapidement le réseau PEUGEOT pour remplacer l'opercule.

Suite à un déverrouillage de secours, le maintien du véhicule n'est plus garanti dès que le déverrouillage mécanique de secours a commencé et la commande mécanique ne permet pas le resserrage de votre frein de stationnement.

N'effectuez aucune action, sur la palette **A**, ou d'arrêt / démarrage du moteur lorsque la commande de déverrouillage est engagée.

Veillez à ne pas introduire d'éléments poussiéreux et humides à proximité de l'opercule.

AIDE AU DÉMARRAGE EN PENTE

Système maintenant immobilisé un court instant (environ 2 secondes) votre véhicule lors d'un démarrage en pente, le temps que vous passiez de la pédale de frein à la pédale d'accélérateur.

Cette fonction n'est active que lorsque :

- le véhicule a été complètement immobilisé pied sur la pédale de frein,
- dans certaines conditions de pente,
- la porte conducteur est fermée.

La fonction aide au démarrage en pente n'est pas désactivable.

Fonctionnement



En pente montante, véhicule à l'arrêt, le véhicule est maintenu un court instant dès que vous relâchez la pédale de frein :

- si vous êtes en première vitesse ou au point mort en boîte de vitesses manuelle,
- si vous êtes en position **A** ou **M** en boîte manuelle pilotée,
- si vous êtes en position **D** ou **M** en boîte de vitesses automatique.



En pente descendante, véhicule à l'arrêt et marche arrière engagée, le véhicule est maintenu un court instant dès que vous relâchez la pédale de frein.



Ne sortez pas du véhicule pendant la phase de maintien temporaire de l'aide au démarrage en pente.

Si vous devez sortir du véhicule moteur tournant, serrez manuellement le frein de stationnement. Puis vérifiez que le témoin de frein de stationnement (et le témoin **P** sur la palette de frein électrique) sont allumés fixe.





Anomalie de fonctionnement





Lorsqu'une anomalie du système survient, ces témoins s'allument. Consultez le réseau PEUGEOT ou un atelier qualifié pour vérification du système.

Anomalies de fonctionnement

En cas d'allumage du voyant de défaut de frein de stationnement électrique et d'un ou des témoins présentés dans ces tableaux, mettez le véhicule dans une situation sécuritaire (à plat, rapport engagé) et consultez rapidement le réseau PEUGEOT ou un atelier qualifié.

Situations	Conséquences
<p>Affichage du message «Frein de parking défaillant» et des témoins suivants :</p> 	<ul style="list-style-type: none"> - Les fonctions automatiques sont désactivées. - L'aide au démarrage en pente est indisponible. - Le frein de stationnement électrique n'est utilisable que manuellement.
<p>Affichage du message «Frein de parking défaillant» et des témoins suivants :</p> 	<ul style="list-style-type: none"> - Le desserrage manuel du frein de stationnement électrique est disponible seulement par appui sur la pédale d'accélérateur et en relâchant la palette. - L'aide au démarrage en pente est indisponible. - Les fonctions automatiques et le serrage manuel restent disponibles.
<p>Affichage du message «Frein de parking défaillant» et des témoins suivants :</p>  <p>et éventuellement</p>  <p>clignotant</p>	<ul style="list-style-type: none"> - Les fonctions automatiques sont désactivées. - L'aide au démarrage en pente est indisponible. <div style="border: 1px solid #ccc; padding: 10px; margin-top: 10px;">  <p>Pour serrer le frein de stationnement électrique :</p> <ul style="list-style-type: none"> ☞ Immobilisez le véhicule et coupez le contact. ☞ Tirez la palette pendant au moins 5 secondes ou jusqu'à la fin du serrage. ☞ Mettez le contact et vérifiez l'allumage des témoins du frein de stationnement électrique. <p>Le serrage est plus lent qu'en fonctionnement normal.</p> <p>Pour desserrer le frein de stationnement électrique :</p> <ul style="list-style-type: none"> ☞ Mettez le contact. ☞ Tirez la palette et maintenez-la pendant environ 3 secondes puis relâchez-la. <p>Si le témoin de freinage clignote ou si les témoins ne s'allument pas contact mis, ces procédures ne fonctionnent pas. Placez le véhicule à plat et faites vérifier par le réseau PEUGEOT ou par un atelier qualifié.</p> </div>

Situations	Conséquences
<p>Affichage du message «Commande de frein de parking défaillante - mode automatique activé» et des témoins suivants :</p> <p> et éventuellement</p> <p> clignotant</p>	<ul style="list-style-type: none">- Seules les fonctions de serrage automatique à la coupure moteur et de desserrage automatique à l'accélération sont disponibles.- Le serrage/desserrage manuel du frein de stationnement électrique et le freinage de secours sont indisponibles.
<p>Défaut Batterie</p> <p></p>	<ul style="list-style-type: none">- L'allumage du témoin batterie impose un arrêt immédiat compatible avec la circulation. Arrêtez-vous et immobilisez votre véhicule (si nécessaire, placez les deux cales sous les roues).- Serrez le frein de stationnement électrique avant de couper votre moteur.

AFFICHAGE TÊTE HAUTE



Système projetant un ensemble d'informations sur une lame transparente, dans le champ de vision du conducteur pour ne pas quitter la route des yeux.

Ce système fonctionne moteur tournant et conserve les réglages à la coupure du contact.

Sélecteurs impulsionnels

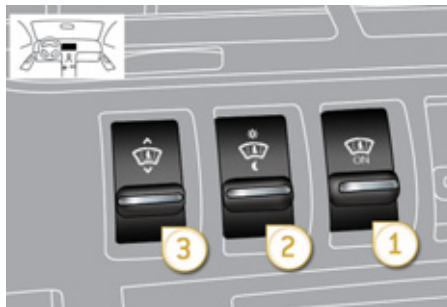

1. Marche / arrêt de l'affichage tête haute.
 2. Réglage de la luminosité.
 3. Réglage en hauteur de l'affichage.
- Une action sur un des sélecteurs permet de sortir la lame.

Affichages en fonctionnement

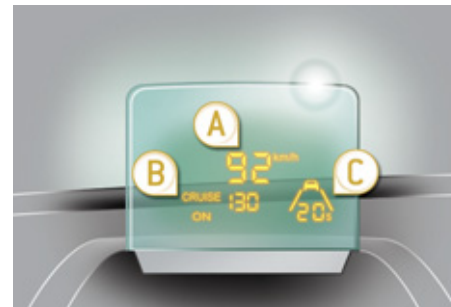

Une fois le système activé, les informations regroupées sur l'affichage tête haute sont :

- A.** La vitesse de votre véhicule.
- B.** Les informations du régulateur/limiteur de vitesse.
- C.** Les informations du «Distance alert» (selon version).

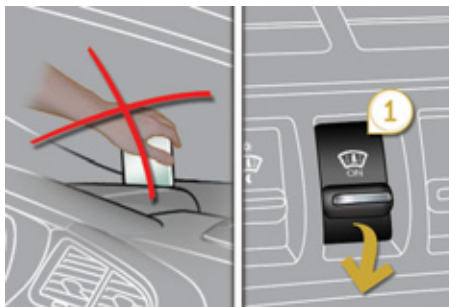

Activation / Neutralisation

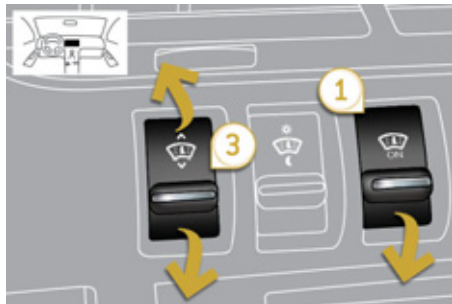

- ☞ Moteur tournant, actionnez le sélecteur impulsionnel **1**. L'état activé/neutralisé à l'arrêt du moteur est conservé au redémarrage.

Réglage en hauteur

- ☞ Moteur tournant, ajustez la hauteur souhaitée de l'affichage grâce au sélecteur impulsionnel **3** :
 - en haut pour déplacer l'affichage vers le haut,
 - en bas pour déplacer l'affichage vers le bas.

Réglage de la luminosité



- ☞ Moteur tournant, réglez la luminosité des informations grâce au sélecteur impulsionnel **2** :
 - en haut pour augmenter la luminosité,
 - en bas pour diminuer la luminosité.



Il est recommandé de manipuler les sélecteurs impulsionnels uniquement véhicule à l'arrêt.

À l'arrêt ou en roulant, aucun objet ne doit être posé autour de la lame transparente (ou sur son couvercle) pour ne pas empêcher la sortie de la lame et son bon fonctionnement.



Dans certaines conditions météorologiques extrêmes (pluie et/ou neige, fort ensoleillement, ...) l'affichage tête haute peut ne pas être lisible ou être perturbé momentanément.

Certaines lunettes (solaires, de vue ou avec des verres polarisés) peuvent gêner la lecture des informations.

Pour nettoyer la lame transparente, constituée de verre organique, utilisez un chiffon propre et doux (type chiffon à lunettes ou microfibre). Ne pas utiliser un chiffon sec ou abrasif, ni avec un produit détergent ou solvant, sinon vous risquez de rayer la lame ou d'abîmer le traitement anti-reflets.

«DISTANCE ALERT*»

Système d'aide à la conduite, informant le conducteur de l'intervalle de temps (en secondes) qui le sépare du véhicule qui le précède, lorsque les conditions de roulage sont stabilisées.

Il ne détecte pas les véhicules à l'arrêt et n'a **aucune action** sur votre véhicule.

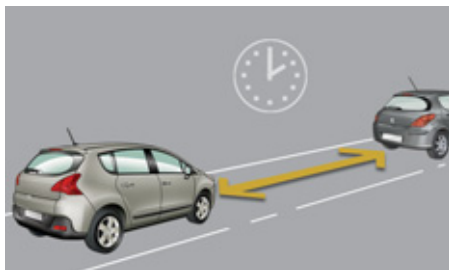

Pour le temps de sécurité à respecter, référez-vous aux législations ou recommandations du code de la route en vigueur dans votre pays.

Il fonctionne lorsque la vitesse de votre véhicule est supérieure à 70 km/h et inférieure à 150 km/h.

Ce système comporte une alerte visuelle programmable qui reste en mémoire à la coupure du contact.

Ce système est une aide à la conduite et ne peut, en aucun cas, remplacer la vigilance et la responsabilité du conducteur.

Sélecteurs impulsionnels

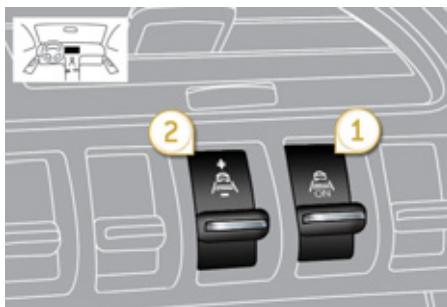

1. Marche / arrêt.
2. Augmentation (+) / diminution (-) de la valeur d'alerte.

Affichages en fonctionnement

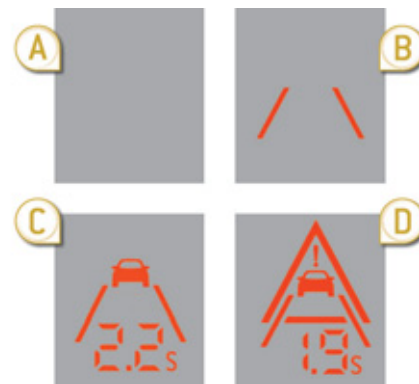

Les informations sont regroupées sur l'affichage tête haute.

Une fois le système activé :

- A. La vitesse de votre véhicule est en dehors de la plage de fonctionnement.
- B. Votre véhicule est dans la plage de fonctionnement mais il n'y a pas de véhicule détecté.
- C. Le véhicule qui vous précède est détecté.
Le temps instantané qui vous sépare de ce véhicule s'affiche en permanence.
- D. Le temps avec le véhicule qui vous précède est inférieur à la valeur d'alerte programmée (elle clignote).

* Suivant version.

Activation

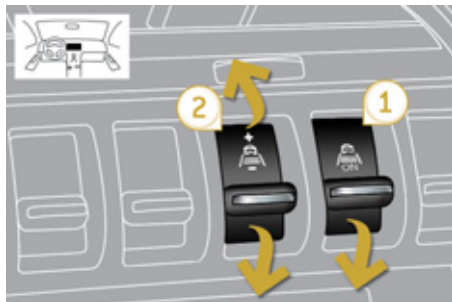

☞ Actionnez le sélecteur impulsif 1, le voyant s'allume.

Le système est activé mais il ne fonctionnera qu'à partir de 70 km/h.

Programmation de la valeur d'alerte

- ☞ Sélectionnez la valeur d'alerte souhaitée grâce au sélecteur impulsif 2, par pas de 0,1 seconde :
- en haut pour augmenter : «+»,
 - en bas pour diminuer : «-».

Exemple avec une valeur à 2 secondes :



La valeur d'alerte est programmable entre 0,9 seconde et 2,5 secondes.

L'alerte visuelle peut être désactivée en programmant une valeur de 0 seconde.

Alerte



Lorsque le temps (en secondes), entre votre véhicule et celui qui vous précède, est inférieure au temps programmé (valeur d'alerte) une alerte visuelle clignote.



Un temps de sécurité de 2 secondes est recommandé dans des conditions de roulage normales (adhérence et vitesse correctes) afin d'éviter une collision en cas de freinage d'urgence.

Neutralisation

- ☞ Actionnez le sélecteur impulsif 1 pour neutraliser le système, le voyant s'éteint.

Réactivation

- ☞ Actionnez de nouveau le sélecteur impulsif 1 pour réactiver le système.

La dernière valeur programmée est conservée et le voyant s'allume.

Limites de fonctionnement

Le système se met en veille automatiquement si le capteur ne détecte pas correctement le véhicule précédent (conditions météo très difficiles, capteur déréglé, ...). Un message s'affiche sur l'écran multifonction.

Le véhicule suivi peut, dans certaines conditions, ne pas être détecté, comme par exemple :

- dans un virage,
- lors d'un changement de voie,
- lorsque le véhicule précédent est soit trop loin (portée maximum du capteur : 100 m), soit à l'arrêt (dans un bouchon, ...).

Lorsque le véhicule suivi est excessivement proche (temps entre les deux véhicules inférieur à 0,5 s), l'affichage reste fixe à 0,5 s.



Si le voyant du sélecteur impulsif 1 clignote, faites vérifier le système par le réseau PEUGEOT ou par un atelier qualifié.

Ce système n'est pas un radar anti-collision et il n'a aucune action sur la dynamique de votre véhicule. Il est informatif et ne peut, en aucun cas, remplacer la vigilance et la responsabilité du conducteur.

LIMITEUR DE VITESSE

Système empêchant le dépassement de la vitesse du véhicule à la valeur programmée par le conducteur.

Vitesse limite atteinte, la pédale d'accélérateur ne produit plus d'effet sauf en appuyant fortement sur la pédale d'accélérateur, il est alors possible de dépasser momentanément la vitesse programmée.

Pour revenir à la vitesse programmée, il suffit de descendre à une vitesse inférieure à la vitesse programmée en relâchant l'accélérateur.

La **mise en marche** du limiteur est manuelle : celle-ci nécessite une vitesse programmée d'au moins 30 km/h.

La **mise à l'arrêt** du limiteur est obtenue par action manuelle sur la commande.

La valeur de vitesse programmée reste en mémoire à la coupure du contact.



Le limiteur ne peut, en aucun cas, remplacer le respect des limitations de vitesse, ni la vigilance, ni la responsabilité du conducteur.

Commandes sous-volant

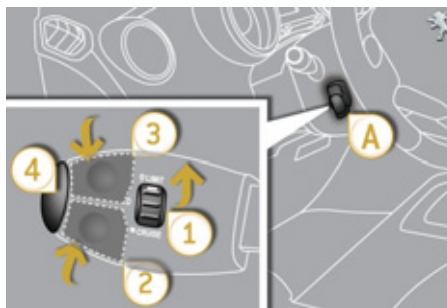

Les commandes de ce système sont regroupées sur la manette **A**.

1. Molette de sélection du mode limiteur
2. Touche de diminution de la valeur programmée
3. Touche d'augmentation de la valeur programmée
4. Touche de marche / arrêt de la limitation

Affichages au combiné

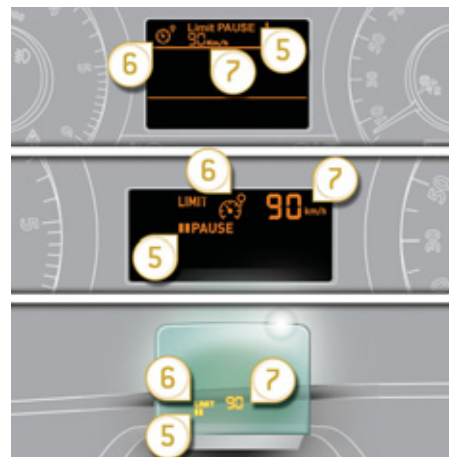

Les informations programmées sont regroupées sur l'afficheur du combiné.

5. Indication de marche / arrêt de la limitation
6. Indication de sélection du mode limiteur
7. Valeur de la vitesse programmée



Ces informations sont également affichées sur l'affichage tête haute.

Pour plus de détails, reportez-vous à la rubrique «Affichage tête haute».

Programmation

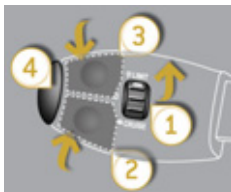

☞ Tournez la molette **1** en position «**LIMIT**» : la sélection du mode limiteur est réalisée, sans qu'il soit mis en marche (OFF/Pause).

Il n'est pas nécessaire de mettre en marche le limiteur pour régler la vitesse.

☞ Réglez la valeur de vitesse en appuyant sur la touche **2** ou **3** (ex : 90 km/h).

Vous pouvez ensuite modifier la vitesse programmée à l'aide des touches **2** et **3** :

- de + ou - 1 km/h = appui court,
- de + ou - 5 km/h = appui long,
- par pas de + ou - 5 km/h = appui maintenu.

☞ Mettez en marche le limiteur en appuyant sur la touche **4**.

☞ Arrêtez le limiteur en appuyant sur la touche **4** : l'afficheur confirme l'arrêt (OFF/Pause).

☞ Remettez en marche le limiteur en appuyant de nouveau sur la touche **4**.

Dépassement de la vitesse programmée

Un appui sur la pédale d'accélérateur pour dépasser la vitesse programmée sera sans effet, sauf si vous appuyez **fortement** sur la pédale et dépassez le **point de résistance**.

Le limiteur se neutralise momentanément et la vitesse programmée qui reste affichée clignote.

Le retour à la vitesse programmée, par décélération volontaire ou non du véhicule, annule automatiquement le clignotement.



Retour à la conduite normale

☞ Tournez la molette **1** en position «**0**» : le mode limiteur est désélectionné. L'affichage revient au totalisateur kilométrique.

Anomalie de fonctionnement

En cas de dysfonctionnement du limiteur, la vitesse s'efface entraînant le clignotement des tirets.

Faites vérifier par le réseau PEUGEOT ou par un atelier qualifié.



En cas de forte descente ou en cas de forte accélération, le limiteur de vitesse ne pourra pas empêcher le véhicule de dépasser la vitesse programmée.

Pour éviter tout risque de blocage des pédales :

- veillez au bon positionnement du surtapis,
- ne superposez jamais plusieurs surtapis.

RÉGULATEUR DE VITESSE

Système maintenant automatiquement la vitesse du véhicule à la valeur programmée par le conducteur, sans action sur la pédale d'accélérateur.

La **mise en marche** du régulateur est manuelle : celle-ci nécessite une vitesse minimale du véhicule de 40 km/h, ainsi que l'engagement :

- du quatrième rapport en boîte manuelle,
- du deuxième rapport en mode séquentiel avec la boîte manuelle pilotée ou avec la boîte automatique,
- de la position **A** en boîte manuelle pilotée ou **D** en boîte automatique.

La **mise à l'arrêt** du régulateur est obtenue par action manuelle ou par action sur les pédales de frein ou d'embrayage ou en cas de déclenchement du système ESP pour des raisons de sécurité.

En appuyant sur la pédale d'accélérateur, il est possible de dépasser momentanément la vitesse programmée. Pour revenir à la vitesse programmée, il suffit alors de relâcher la pédale d'accélérateur.

La coupure du contact annule toute valeur de vitesse programmée.

Commandes sous-volant

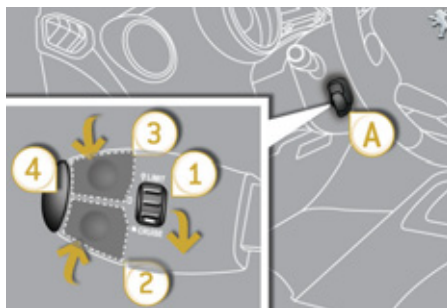

Les commandes de ce système sont regroupées sur la manette **A**.

1. Molette de sélection du mode régulateur
2. Touche de programmation d'une vitesse / de diminution de la valeur programmée
3. Touche de programmation d'une vitesse / d'augmentation de la valeur programmée
4. Touche d'arrêt / reprise de la régulation



Le régulateur ne peut, en aucun cas, remplacer le respect des limitations de vitesse, ni la vigilance, ni la responsabilité du conducteur.

Affichages au combiné

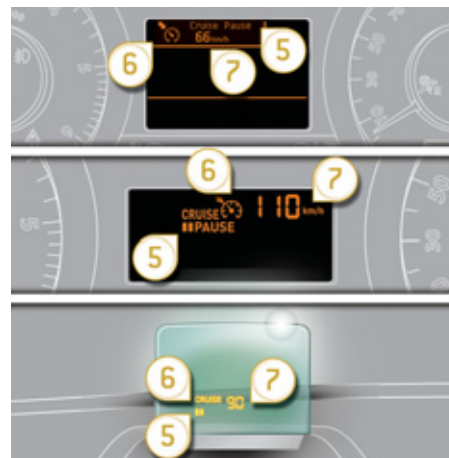

Les informations programmées sont regroupées sur l'afficheur du combiné.

5. Indication d'arrêt / reprise de la régulation
6. Indication de sélection du mode régulateur
7. Valeur de la vitesse programmée



Ces informations sont également affichées sur l'affichage tête haute.

Pour plus de détails, reportez-vous à la rubrique «Affichage tête haute».

Programmation

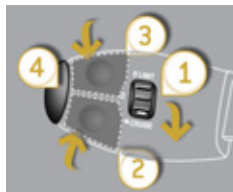

- ☞ Tournez la molette **1** en position «**CRUISE**» : la sélection du mode régulateur est réalisée, sans qu'il soit mis en marche (OFF/Pause).
- ☞ Réglez la vitesse programmée en accélérant jusqu'à la vitesse désirée, puis appuyez sur la touche **2** ou **3** (ex : 110 km/h).

Vous pouvez ensuite modifier la vitesse programmée à l'aide des touches **2** et **3** :

- de + ou - 1 km/h = appui court,
- de + ou - 5 km/h = appui long,
- par pas de + ou - 5 km/h = appui maintenu.

☞ Arrêtez le régulateur en appuyant sur la touche **4** : l'afficheur confirme l'arrêt (OFF/Pause).

☞ Remettez en marche le régulateur en appuyant de nouveau sur la touche **4**.

Dépassement de la vitesse programmée

Le dépassement volontaire ou non de la vitesse programmée entraîne son clignotement sur l'afficheur.

Le retour à la vitesse programmée, par décélération volontaire ou non du véhicule, annule automatiquement le clignotement.

Retour à la conduite normale

☞ Tournez la molette **1** en position «**0**» : le mode régulateur est désélectionné. L'affichage revient au totalisateur kilométrique.



Anomalie de fonctionnement

En cas de dysfonctionnement du régulateur, la vitesse s'efface entraînant le clignotement des tirets.

Faites vérifier par le réseau PEUGEOT ou par un atelier qualifié.



Lorsque la régulation est en marche, soyez vigilant si vous maintenez appuyée l'une des touches de modification de la vitesse programmée : cela peut entraîner un changement très rapide de la vitesse de votre véhicule.

Ne pas utiliser le régulateur de vitesse sur route glissante ou en circulation dense.

En cas de forte descente, le régulateur de vitesse ne pourra pas empêcher le véhicule de dépasser la vitesse programmée.

Pour éviter tout risque de blocage des pédales :

- veillez au bon positionnement du surtapis,
- ne superposez jamais plusieurs surtapis.

BOÎTE MANUELLE 6 VITESSES

Passage de la 5^{ème} ou de la 6^{ème} vitesse

- ☞ Déplacez complètement le levier de vitesses vers la droite pour bien engager la 5^{ème} ou la 6^{ème} vitesse.

Passage de la marche arrière

- ☞ Soulevez la bague sous le pommeau et déplacez le levier de vitesses vers la gauche, puis vers l'avant.



Engagez uniquement la marche arrière, véhicule à l'arrêt, moteur au ralenti.



Par sécurité et pour faciliter le démarrage du moteur :

- sélectionnez toujours le point mort,
- appuyez sur la pédale d'embrayage.

INDICATEUR DE CHANGEMENT DE RAPPORT*

Système permettant de réduire la consommation de carburant en préconisant un changement de rapport supérieur.

Fonctionnement

Le système n'intervient que dans le cadre d'une conduite économique.

Selon la situation de conduite et l'équipement de votre véhicule, le système peut vous préconiser de sauter un ou plusieurs rapports. Vous pouvez suivre cette indication sans passer par les rapports intermédiaires.

Les préconisations d'engagement de rapport ne doivent pas être considérées comme obligatoires. En effet, la configuration de la route, la densité de la circulation ou la sécurité restent des éléments déterminants dans le choix du rapport optimal. Le conducteur garde donc la responsabilité de suivre ou non les indications du système.

Cette fonction ne peut pas être désactivée.



En cas de conduite sollicitant particulièrement les performances du moteur (appui fort sur la pédale d'accélérateur, par exemple, pour effectuer un dépassement...), le système ne préconisera pas de changement de rapport.

Le système ne propose en aucun cas :

- d'engager le premier rapport,
- d'engager la marche arrière,
- de rétrograder.

Exemple :

- Vous êtes sur le troisième rapport.



- Vous appuyez de façon modérée sur la pédale d'accélérateur.



- Le système peut vous proposer, le cas échéant, d'engager un rapport supérieur.



L'information apparaît sous la forme d'une flèche dans l'afficheur du combiné.

Suivant l'équipement de votre véhicule, celle-ci peut être accompagnée du rapport préconisé.

* Suivant motorisation.

BOÎTE MANUELLE PILOTÉE 6 VITESSES

Boîte de vitesses manuelle pilotée à six vitesses offrant, au choix, le confort de l'automatisme ou le plaisir du passage manuel des vitesses.

Trois modes de conduite vous sont donc proposés :

- le mode **automatisé** pour la gestion automatique des vitesses par la boîte,
- le mode **séquentiel** pour le passage manuel des vitesses par le conducteur,
- le mode **auto séquentiel** pour effectuer un dépassement, par exemple, en restant en mode automatisé tout en utilisant les fonctionnalités du mode séquentiel.

Un typage **Sport** est disponible en mode automatisé ou séquentiel pour vous procurer un style de conduite plus dynamique.

Levier de vitesses

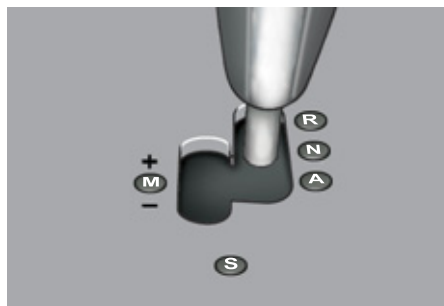

R. Marche arrière.

- ☞ Pied sur le frein, déplacez le levier vers le haut pour sélectionner cette position.

N. Point mort.

- ☞ Pied sur le frein, sélectionnez cette position pour démarrer.

A. Mode automatisé.

- ☞ Déplacez le levier vers le bas pour sélectionner ce mode.

M. + / - Mode séquentiel avec passage manuel des vitesses.

- ☞ Déplacez le levier vers le bas, puis vers la gauche pour sélectionner ce mode, puis :
 - donnez une impulsion vers l'avant pour augmenter les rapports,
 - ou donnez une impulsion vers l'arrière pour diminuer les rapports.

S. Typage Sport.

- ☞ Appuyez sur ce bouton pour l'activer ou le neutraliser.

Commandes sous-volant



+ Commande d'augmentation du rapport à droite du volant.

- ☞ Appuyez derrière la commande sous-volant «+» pour augmenter les rapports.

- Commande de diminution du rapport à gauche du volant.

- ☞ Appuyez derrière la commande sous-volant «-» pour diminuer les rapports.



Les commandes sous-volant ne permettent pas de sélectionner le point mort et de passer ou de quitter la marche arrière.

Affichages au combiné

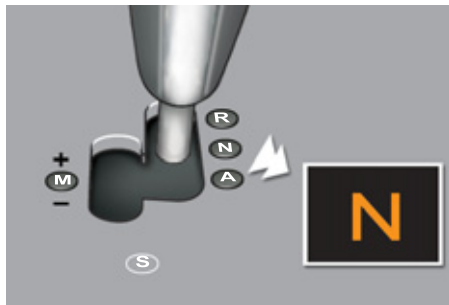

Positions du levier de vitesses

N. Neutral (Point mort)

R. Reverse (Marche arrière)

1, 2, 3, 4, 5, 6. Rapports en mode séquentiel

AUTO. Il s'allume à la sélection du mode automatisé. Il s'éteint au passage en mode séquentiel.

S. Sport (Typage Sport)



- ☞ Placez le **pied sur le frein** lorsque ce témoin clignote (ex : démarrage du moteur).



Au passage de la marche arrière, un signal sonore retentit.

Démarrage du véhicule

- ☞ Sélectionnez la position **N**.
- ☞ Appuyez à fond sur la pédale de frein.
- ☞ Démarrez le moteur.



N apparaît sur l'afficheur du combiné.



N clignote au combiné, accompagné d'un signal sonore et d'un message sur l'écran multifonction, si le levier de vitesses n'est pas sur la position **N** au démarrage.

Pied sur le frein clignote au combiné, accompagné d'un signal sonore et d'un message sur l'écran multifonction, si la pédale de frein n'est pas enfoncée au démarrage.

- ☞ Maintenez la pédale de frein appuyée, déplacez le sélecteur de vitesses sur la position **A** ou **M** pour avancer, ou **R** pour reculer.
- ☞ Retirez votre pied de la pédale de frein, vous pouvez alors accélérer.
- ☞ Le frein de stationnement électrique se déserre automatiquement, sinon déverrouillez le manuellement.



AUTO et **1** ou **R** apparaissent sur l'afficheur du combiné.



Lorsque le moteur tourne au ralenti, freins desserrés, si la position **R**, **A** ou **M** est sélectionnée, le véhicule se déplace même sans intervention sur l'accélérateur. Moteur tournant, ne laissez jamais des enfants sans surveillance à l'intérieur du véhicule. Moteur tournant, en cas d'opération d'entretien, serrez le frein de stationnement et sélectionnez la position **N**.

Mode séquentiel

- ☞ Après le démarrage du véhicule, sélectionnez la position **M** pour passer en mode séquentiel.



AUTO disparaît et les rapports engagés apparaissent successivement sur l'afficheur du combiné.

Les demandes de changement de rapport se font uniquement si le régime moteur le permet.

Il n'est pas nécessaire de relâcher l'accélérateur pendant les changements de rapport.

Lors d'un freinage ou d'un ralentissement, la boîte de vitesses rétrograde automatiquement pour permettre de relancer le véhicule sur le bon rapport.



À très basse vitesse, si la marche arrière est demandée, celle-ci sera prise en compte seulement quand le véhicule sera immobilisé. Le témoin **Pied sur le frein** peut clignoter au combiné pour vous inciter à freiner.

À haute vitesse, si la marche arrière est demandée, le témoin **N** clignotera et la boîte passera automatiquement au point mort. Pour réengager une vitesse, remettez le levier en position **A** ou **M**.



En cas de forte accélération, le rapport supérieur ne passera pas sans action du conducteur sur le levier de vitesses ou sur les commandes sous-volant.

Véhicule roulant, ne sélectionnez jamais le point mort **N**.

Engagez uniquement la marche arrière **R**, véhicule immobilisé avec le pied sur la pédale de frein.

Mode automatisé

Après l'utilisation du mode séquentiel, sélectionnez la position **A** pour revenir en mode automatisé.



AUTO et le rapport engagé apparaissent sur l'afficheur du combiné.

La boîte de vitesses fonctionne alors en mode auto-actif, sans intervention du conducteur. Elle sélectionne en permanence le rapport de vitesse le mieux adapté aux paramètres suivants :

- style de conduite,
- profil de la route.



Pour obtenir une accélération optimale, par exemple dépassement d'un autre véhicule, appuyez fortement sur la pédale d'accélérateur et franchissez le point de résistance.

Mode «auto séquentiel»

Ce mode vous permet d'effectuer un dépassement, par exemple, tout en restant en mode automatisé en utilisant les fonctionnalités du mode séquentiel.

Actionnez les positions **+** ou **-** des commandes sous-volant.

La boîte de vitesses engage le rapport demandé si le régime moteur le permet. **AUTO** reste affiché au combiné.

Après quelques instants sans action sur les commandes, la boîte de vitesses gère à nouveau les rapports automatiquement.

Typage Sport

☞ Après sélection du mode séquentiel ou du mode automatisé, appuyez sur le bouton **S** pour activer le typage Sport qui vous procure un style de conduite plus dynamique.



S apparaît à côté du rapport engagé sur l'afficheur du combiné.

☞ Appuyez de nouveau sur le bouton **S** pour le neutraliser.

S disparaît alors de l'afficheur du combiné.



Le retour au mode normal est automatique à chaque coupure du contact.

Arrêt du véhicule

Avant de couper le moteur, vous pouvez choisir de :

- passer en position **N** pour être au point mort,
- laisser le rapport engagé ; dans ce cas, le véhicule ne pourra pas être déplacé.

Dans les deux cas, vous devez impérativement serrer le frein de stationnement pour immobiliser le véhicule sauf si celui-ci est programmé en mode automatique.



En cas d'immobilisation du véhicule, moteur tournant, mettez absolument le levier de vitesses au point mort **N**.

Avant toute intervention dans le compartiment moteur, vérifiez que le levier de vitesses est au point mort **N** et que le frein de stationnement est serré.

Anomalie de fonctionnement



Contact mis, l'allumage de ce témoin et le clignotement de **AUTO**, accompagnés d'un signal sonore et d'un message sur l'écran multifonction, indiquent un dysfonctionnement de la boîte de vitesses.

Faites vérifier par le réseau PEUGEOT ou par un atelier qualifié.



Appuyez obligatoirement sur la pédale de frein pendant le démarrage du moteur.

Dans tous les cas de stationnement, serrez impérativement le frein de stationnement pour immobiliser le véhicule.

BOÎTE DE VITESSES AUTOMATIQUE «TIPTRONIC - SYSTEM PORSCHE»

Boîte de vitesses automatique à six vitesses offrant, au choix, le confort de l'automatisme intégral, enrichi des programmes sport et neige, ou le passage manuel des vitesses.

Quatre modes de conduite vous sont donc proposés :

- le fonctionnement **automatique** pour la gestion électronique des vitesses par la boîte,
- le programme **sport** pour vous donner un style de conduite plus dynamique,
- le programme **neige** pour améliorer la conduite en cas de mauvaise adhérence,
- le fonctionnement **manuel** pour le passage séquentiel des vitesses par le conducteur.

Platine de la boîte de vitesses



1. Levier de vitesses.
2. Bouton «S» (**sport**).
3. Bouton «*» (**neige**).

Levier de vitesses



- P.** Stationnement.
- Immobilisation du véhicule, frein de stationnement serré ou desserré.
 - Démarrage du moteur.
- R.** Marche arrière.
- Manoeuvres de recul, véhicule à l'arrêt, moteur au ralenti.
- N.** Point mort.
- Immobilisation du véhicule, frein de stationnement serré.
 - Démarrage du moteur.
- D.** Fonctionnement automatique.
- M + / -.** Fonctionnement manuel avec passage séquentiel des six vitesses.
- ☞ Donnez une impulsion vers l'avant pour monter les rapports.
- ou
- ☞ Donnez une impulsion vers l'arrière pour descendre les rapports.

Affichages au combiné



Lorsque vous déplacez le levier dans la grille pour sélectionner une position, le témoin correspondant s'affiche au combiné.

- P.** Parking (Stationnement).
- R.** Reverse (Marche arrière).
- N.** Neutral (Point mort).
- D.** Drive (Conduite automatique).
- S.** Programme **sport**.
- ☞ Programme **neige**.
- 1 à 6.** Rapports engagés en fonctionnement manuel.
- Valeur invalide en fonctionnement manuel.

Démarrage du véhicule

- ☞ Pied sur le frein, sélectionnez la position **P** ou **N**.
- ☞ Démarrez le moteur.

Dans le cas contraire, un signal sonore retentit, accompagné d'un message sur l'écran multifonction.

- ☞ Moteur tournant, appuyez sur la pédale de frein.
- ☞ Desserrez le frein de stationnement, sauf si celui-ci est programmé en mode automatique.
- ☞ Sélectionnez la position **R**, **D** ou **M**.
- ☞ Relâchez progressivement la pédale de frein.

Le véhicule se déplace aussitôt.



Si en allure de marche, la position **N** est engagée par inadvertance, laissez le moteur ralentir, puis engagez la position **D** pour accélérer.



Lorsque le moteur tourne au ralenti, freins desserrés, si la position **R**, **D** ou **M** est sélectionnée, le véhicule se déplace même sans intervention sur l'accélérateur.

Moteur tournant, ne laissez jamais des enfants sans surveillance à l'intérieur du véhicule.

Moteur tournant, en cas d'opération d'entretien, serrez le frein de stationnement et sélectionnez la position **P**.

Fonctionnement automatique

- ☞ Sélectionnez la position **D** pour le passage **automatique** des six vitesses.

La boîte de vitesses fonctionne alors en mode auto-adaptatif, sans intervention du conducteur. Elle sélectionne en permanence le rapport de vitesse le mieux adapté au style de conduite, au profil de la route et à la charge du véhicule.

Pour obtenir une accélération maximale sans toucher au levier, appuyez à fond sur la pédale d'accélérateur (kick down). La boîte de vitesses rétrograde automatiquement ou maintient le rapport sélectionné jusqu'au régime maximum du moteur.

Lors du freinage, la boîte de vitesses rétrograde automatiquement afin d'offrir un frein moteur efficace.

Lorsque vous relevez le pied brusquement de l'accélérateur, la boîte de vitesses ne passera pas au rapport supérieur, afin d'améliorer la sécurité.



Ne sélectionnez jamais la position **N** lorsque le véhicule roule.

Ne sélectionnez jamais les positions **P** ou **R**, tant que le véhicule n'est pas complètement immobilisé.

Programmes sport et neige

Ces deux programmes spécifiques complètent le fonctionnement automatique dans des cas d'utilisation bien particuliers.

Programme sport «S»

- ☞ Appuyez sur le bouton «**S**», une fois le moteur démarré.

La boîte de vitesses privilégie automatiquement un style de conduite dynamique.



S apparaît au combiné.

Programme neige «❄»

- ☞ Appuyez sur le bouton «**❄**», une fois le moteur démarré.

La boîte de vitesses s'adapte à la conduite sur routes glissantes.

Ce programme facilite les démarrages et la motricité lorsque les conditions d'adhérence sont faibles.



❄ apparaît au combiné.

Retour au fonctionnement automatique

- ☞ A tout moment, appuyez à nouveau sur le bouton sélectionné pour quitter le programme engagé et revenir en mode auto-adaptatif.

Fonctionnement manuel

- ☞ Sélectionnez la position **M** pour le passage **séquentiel** des six vitesses.
- ☞ Poussez le levier vers le signe **+** pour passer à la vitesse supérieure.
- ☞ Tirez le levier vers le signe **-** pour passer à la vitesse inférieure.

Le passage d'une vitesse à une autre est réalisé uniquement si les conditions de vitesse véhicule et de régime moteur le permettent ; sinon, les lois du fonctionnement automatique s'imposeront momentanément.



D disparaît et les rapports engagés apparaissent successivement au combiné.

En sous-régime ou en sur-régime, le rapport de vitesse sélectionné clignote pendant quelques secondes, puis le rapport réellement engagé s'affiche.

Le passage de la position **D** (automatique) à la position **M** (manuel) peut s'effectuer à tout moment.

A l'arrêt ou à très basse vitesse, la boîte de vitesses sélectionne automatiquement la vitesse **M1**.

En fonctionnement manuel, les programmes sport et neige sont inopérants.

Valeur invalide en fonctionnement manuel



Ce symbole s'affiche si un rapport est mal engagé (sélecteur entre deux positions).

Arrêt du véhicule

Avant de couper le moteur, vous pouvez passer en position **P** ou **N** pour être au point mort.

Dans les deux cas, serrez le frein de stationnement pour immobiliser le véhicule, sauf si celui-ci est programmé en mode automatique.



Si le levier n'est pas en position **P**, à l'ouverture de la porte conducteur ou 45 secondes environ après la coupure du contact, un signal sonore retentit et un message apparaît.

- ☞ Repositionnez le levier en position **P** ; le signal sonore s'interrompt et le message disparaît.

Anomalie de fonctionnement



Contact mis, l'allumage de ce témoin, accompagné d'un signal sonore et d'un message sur l'écran multifonctionnement, indique un dysfonctionnement de la boîte de vitesses.

Dans ce cas, celle-ci passe en mode secours en se bloquant sur le 3^{ème} rapport. Vous pouvez alors ressentir un choc important en passant de **P** à **R** et de **N** à **R**. Ce choc est sans risque pour la boîte de vitesses.

Ne dépassez pas la vitesse de 100 km/h dans la limite de la réglementation locale.

Faites vérifier par le réseau PEUGEOT ou par un atelier qualifié.

Ce témoin peut également s'allumer en cas d'ouverture d'une porte.



Vous risquez de détériorer la boîte de vitesses :

- si vous appuyez en même temps sur les pédales d'accélérateur et de frein,
- si vous forcez, en cas de panne batterie, le passage de la position **P** à une autre.

Afin de limiter la consommation de carburant lors d'un arrêt prolongé moteur tournant (embouteillage...), positionnez le levier de vitesses sur **N** et serrez le frein de stationnement, sauf si celui-ci est programmé en mode automatique.

STOP & START

Le Stop & Start met le moteur momentanément en veille - mode STOP - lors des phases d'arrêts de la circulation (feux rouges, encombrements, autres...). Le moteur redémarre automatiquement - mode START - dès que vous souhaitez repartir. Le redémarrage s'effectue de manière instantanée, rapide et silencieuse.

Parfaitement adapté à un usage urbain, le Stop & Start permet de réduire la consommation de carburant, les émissions de gaz polluant et le niveau sonore à l'arrêt.

Fonctionnement

Passage en mode STOP du moteur

ECO Le témoin «**ECO**» s'allume au combiné et le moteur se met en veille :

- **avec une boîte manuelle pilotée**, à une vitesse inférieure à 8 km/h, enfoncez la pédale de frein ou passez le levier de vitesse en position **N**.

Si votre véhicule en est équipé, un compteur de temps cumule les durées de mise en mode STOP au cours du trajet. Il se remet à zéro à chaque mise du contact avec la clé.



Pour votre confort, en manœuvre de stationnement, le mode STOP est indisponible pendant les quelques secondes qui suivent le désengagement de la marche arrière.

Le mode STOP ne modifie pas les fonctionnalités du véhicule, comme par exemple le freinage, la direction assistée...



N'effectuez jamais un remplissage en carburant lorsque le moteur est en mode STOP ; coupez impérativement le contact avec la clé.

Cas particuliers : mode STOP indisponible

Le mode STOP ne s'active pas lorsque :

- la porte conducteur est ouverte,
- la ceinture de sécurité conducteur est déboutée,
- la vitesse du véhicule n'a pas dépassé 10 km/h depuis le dernier démarrage avec la clé,
- le frein de stationnement électrique est serré ou en cours de serrage,
- le maintien du confort thermique dans l'habitacle le nécessite,
- le désembuage est activé,
- certaines conditions ponctuelles (charge de la batterie, température du moteur, assistance au freinage, température extérieure...) le nécessitent pour assurer le contrôle du système.

ECO Dans ce cas, le témoin «**ECO**» clignote quelques secondes, puis s'éteint.

Ce fonctionnement est parfaitement normal.

Passage en mode START du moteur

ECO

Le témoin «**ECO**» s'éteint et le moteur redémarre **avec une boîte manuelle pilotée** :

- levier de vitesse en position **A** ou **M**, relâchez la pédale de frein,
- ou levier de vitesse en position **N** et pédale de frein relâchée, passez le levier de vitesse en position **A** ou **M**,
- ou engagez la marche arrière.

Cas particuliers : déclenchement automatique du mode START

Le mode START se déclenche automatiquement lorsque :

- la porte conducteur est ouverte,
- la ceinture de sécurité conducteur est déboutlée,
- la vitesse du véhicule dépasse 11 km/h avec une boîte manuelle pilotée,
- le frein de stationnement électrique est en cours de serrage,
- certaines conditions ponctuelles (charge de la batterie, température du moteur, assistance au freinage, réglage de l'air conditionné...) le nécessitent pour assurer le contrôle du système ou du véhicule.

ECO

Dans ce cas, le témoin «**ECO**» clignote quelques secondes, puis s'éteint.

Ce fonctionnement est parfaitement normal.

Neutralisation



A tout moment, appuyez sur la commande «**ECO OFF**» pour neutraliser le système.

Ceci est signalé par l'allumage du voyant de la commande, accompagné d'un message sur l'écran.



Si la neutralisation a été effectuée en mode STOP, le moteur redémarre immédiatement.

Réactivation

Appuyez de nouveau sur la commande «**ECO OFF**».

Le système est de nouveau actif ; ceci est signalé par l'extinction du voyant de la commande et d'un message sur l'afficheur.



Le système se réactive automatiquement à chaque nouveau démarrage avec la clé.

Anomalie de fonctionnement

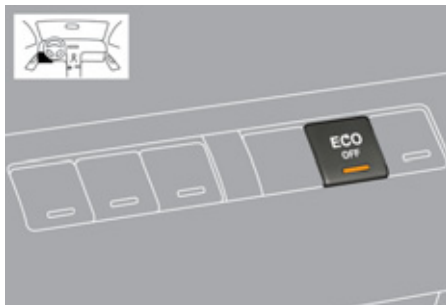

En cas de dysfonctionnement du système, le voyant de la commande «**ECO OFF**» clignote, puis s'allume fixement.

Faites vérifier par le réseau PEUGEOT ou par un atelier qualifié.

En cas d'anomalie en mode STOP, il est possible que le véhicule cale : tous les témoins du combiné s'allument. Il est alors nécessaire de couper le contact, puis de redémarrer avec la clé.

Entretien



Avant toute intervention sous le capot, neutralisez le Stop & Start pour éviter tout risque de blessure lié à un déclenchement automatique du mode START.

Ce système nécessite une batterie 12 V de technologie et de caractéristiques spécifiques (références disponibles auprès du réseau PEUGEOT).

Le montage d'une batterie non référencée par PEUGEOT entraîne des risques de dysfonctionnement du système.

Pour la recharger, utilisez un chargeur 12 V et n'inversez pas les polarités.

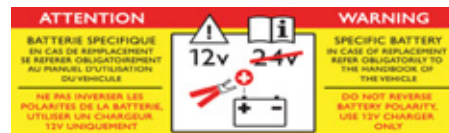

Le Stop & Start fait appel à une technologie avancée. Pour toute intervention sur votre véhicule, adressez-vous à un atelier qualifié disposant de la compétence et du matériel adapté, ce que le réseau PEUGEOT est en mesure de vous apporter.

AIDE GRAPHIQUE ET SONORE AU STATIONNEMENT AVANT ET/OU ARRIÈRE

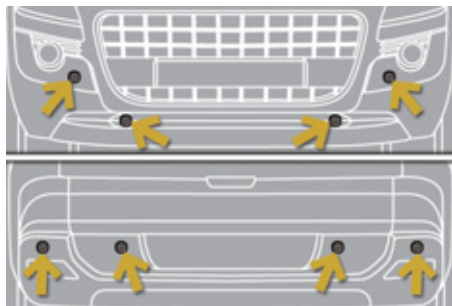

Système constitué de quatre capteurs de proximité, installés dans le pare-chocs avant et/ou arrière.

Il détecte tout obstacle (personne, véhicule, arbre, barrière, ...) situé derrière le véhicule, mais il ne pourra pas détecter les obstacles situés juste sous le pare-chocs.



Un objet, tel qu'un piquet, une balise de chantier ou tout autre objet similaire peut être détecté au début de la manoeuvre, mais peut ne plus l'être quand le véhicule arrive à proximité.

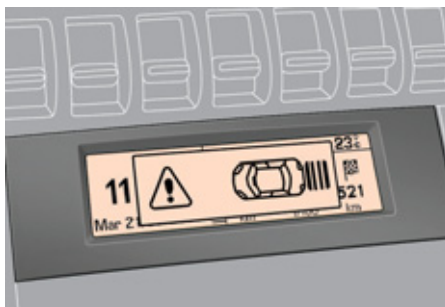

La **mise en marche** de l'aide au stationnement est obtenue :

- par l'enclenchement de la marche arrière,
- une vitesse inférieure à 10 km/h en marche avant.

Elle est accompagnée d'un signal sonore et de l'affichage du véhicule sur l'écran multifonction.



L'information de proximité est donnée par :

- un signal sonore, d'autant plus rapide que le véhicule se rapproche de l'obstacle,
- un graphique sur l'écran multifonction, avec des pavés de plus en plus proches du véhicule.

L'obstacle est localisé en fonction de l'émission du signal sonore dans les haut-parleurs ; avant ou arrière et droit ou gauche.

Lorsque la distance «véhicule/obstacle» est inférieure à trente centimètres environ, le signal sonore devient continu et/ou le symbole «Danger» apparaît en fonction de l'écran multifonction.

La **mise à l'arrêt** de l'aide au stationnement est obtenue :

- lorsque vous quittez la marche arrière,
- lorsque la vitesse est supérieure à 10 km/h en marche avant,
- lorsque le véhicule est à l'arrêt plus de trois secondes en marche avant.



Le système d'aide au stationnement ne peut, en aucun cas, remplacer la vigilance et la responsabilité du conducteur.

Neutralisation



- ☞ Appuyez sur le bouton **A**, le voyant s'allume, le système est totalement neutralisé.



Le système sera neutralisé automatiquement en cas d'attelage d'une remorque ou de montage d'un porte-vélo (véhicule équipé d'un attelage ou d'un porte vélo recommandé par PEUGEOT).

Réactivation

- ☞ Appuyez de nouveau sur le bouton **A**, le voyant s'éteint, le système est réactivé.

Anomalie de fonctionnement



En cas de défaut de fonctionnement, au passage de la marche arrière, ce témoin s'affiche au combiné et/ou un message apparaît sur l'écran multifonction, accompagné d'un signal sonore (bip court).

Consultez le réseau PEUGEOT ou un atelier qualifié.



Par mauvais temps ou par temps hivernal, assurez-vous que les capteurs ne sont pas recouverts par de la boue, du givre ou de la neige. Au passage de la marche arrière, un signal sonore (bip long) vous indique que les capteurs peuvent être sales.

Lorsque le véhicule roule à une vitesse inférieure d'environ 10 km/h, certaines sources sonores (moto, camion, marteau-piqueur, ...) peuvent déclencher les signaux sonores d'aide au stationnement.

PEUGEOT & TOTAL

PARTENAIRES DANS LA PERFORMANCE ET LA RÉDUCTION DE CONSOMMATION DE CARBURANT

L'innovation au service de la performance

Les équipes de Recherche et de Développement TOTAL élaborent pour PEUGEOT des lubrifiants répondant aux dernières innovations techniques des véhicules PEUGEOT. C'est pour vous l'assurance d'obtenir les meilleures performances et une durée de vie maximale du moteur.

Réduction des émissions polluantes

Les lubrifiants TOTAL sont formulés pour optimiser le rendement des motorisations et la protection des systèmes de post-traitement. Il est crucial de respecter les consignes d'entretien PEUGEOT pour en assurer le bon fonctionnement.



PEUGEOT RECOMMANDE TOTAL



PARTENAIRES OFFICIELS

CAPOT

Ouverture

- ☞ Ouvrez la porte avant gauche.
- ☞ Tirez la commande intérieure **A**, située en bas de l'encadrement de la porte.

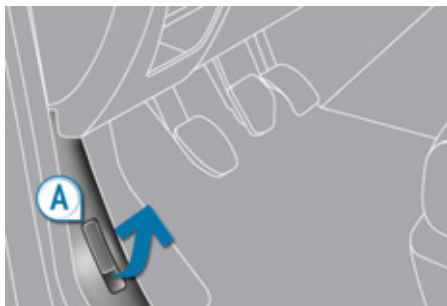

- ☞ Poussez vers la gauche la commande extérieure **B** et soulevez le capot.

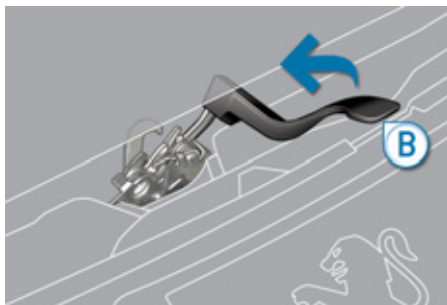

- ☞ Déclipsez la béquille **C** de son logement.
- ☞ Fixez la béquille dans le cran pour maintenir le capot ouvert.



L'implantation de la commande intérieure empêche toute ouverture, tant que la porte avant gauche est fermée.

N'ouvrez pas le capot en cas de vent violent.

Moteur chaud, manipulez avec précaution la commande extérieure et la béquille de capot (risque de brûlure).



Avant toute intervention sous le capot, neutralisez le Stop & Start pour éviter tout risque de blessure lié à un déclenchement automatique du mode START.

Fermeture

- ☞ Sortez la béquille du cran de maintien.
- ☞ Clippez la béquille dans son logement.
- ☞ Abaissez le capot et lâchez-le en fin de course.
- ☞ Tirez le capot pour vérifier son bon verrouillage.

PANNE DE CARBURANT (DIESEL)

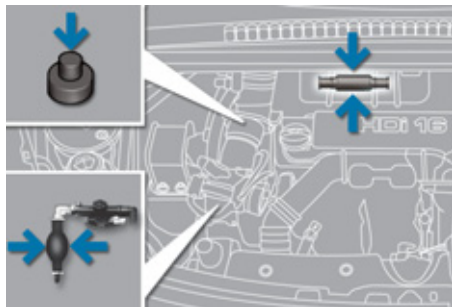

Pour les véhicules équipés d'un moteur HDi, en cas de panne sèche, il est nécessaire de réamorcer le circuit de carburant ; reportez-vous au dessin du sous-capot moteur correspondant.



Si le réservoir de votre véhicule est équipé d'un détrompeur, reportez-vous à la rubrique «Détrompeur carburant (Diesel)».

Si le moteur ne démarre pas du premier coup, n'insistez pas sur le démarreur ; recommencez la procédure.

Moteur 1,6 litre HDi

- ☞ Remplissez le réservoir de carburant avec au moins cinq litres de gazole.
- ☞ Ouvrez le capot moteur.
- ☞ Si nécessaire, déclipsez le cache de style pour accéder à la pompe de réamorçage.
- ☞ Actionnez la pompe de réamorçage jusqu'à obtenir son durcissement (le premier appui peut être dur).
- ☞ Actionnez le démarreur jusqu'à la mise en route du moteur (au cas où le moteur ne démarrerait pas à la première sollicitation, attendez environ 15 secondes puis recommencez).
- ☞ Sans résultat après quelques tentatives, réactionnez la pompe de réamorçage puis le démarreur.
- ☞ Remettez en place et clippez le cache de style.
- ☞ Refermez le capot moteur.

Moteur 2 litres HDi

- ☞ Remplissez le réservoir de carburant avec au moins cinq litres de gazole.
- ☞ Ouvrez le capot moteur.
- ☞ Si nécessaire, déclipsez le cache de style pour accéder à la pompe de réamorçage.
- ☞ Desserrez la vis de dégazage.
- ☞ Actionnez la pompe de réamorçage, jusqu'à l'apparition du carburant dans le tuyau transparent.
- ☞ Resserrez la vis de dégazage.
- ☞ Actionnez le démarreur jusqu'à la mise en route du moteur (au cas où le moteur ne démarrerait pas à la première sollicitation, attendez environ 15 secondes puis recommencez).
- ☞ Sans résultat après quelques tentatives, réactionnez la pompe de réamorçage puis le démarreur.
- ☞ Remettez en place, clippez le cache de style et assurez-vous de son clipage.
- ☞ Refermez le capot moteur.

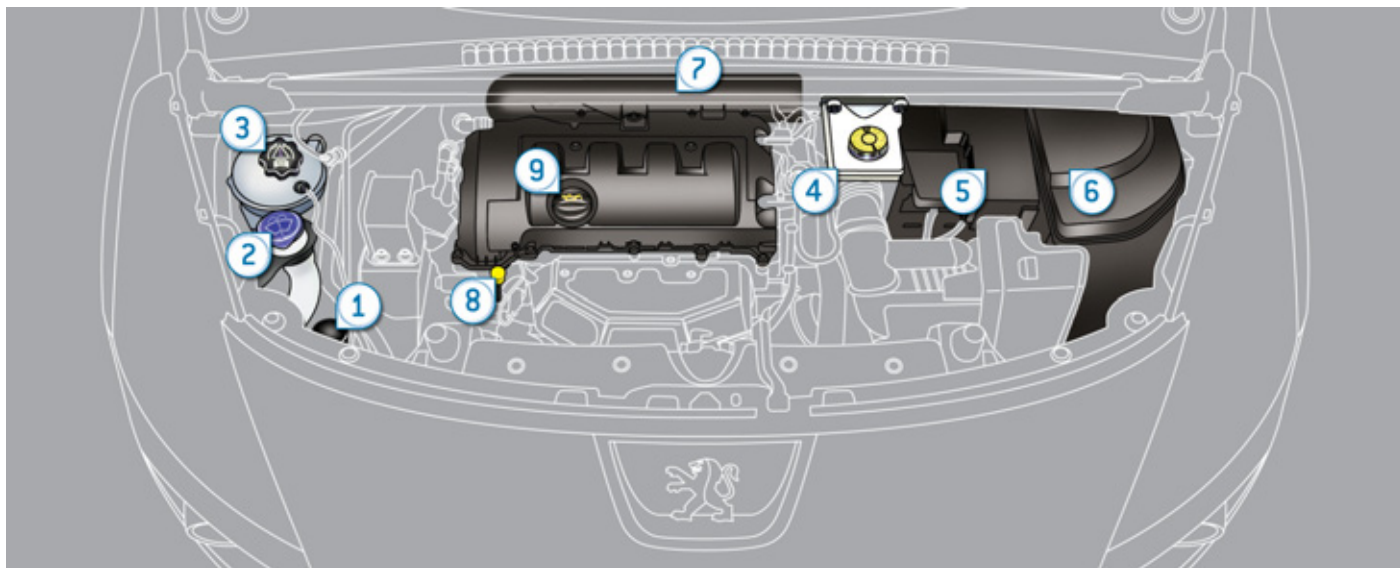

MOTEURS ESSENCE

Ils vous donnent accès à la vérification du niveau des différents liquides et au remplacement de certains éléments.

- | | | |
|--|-----------------------------------|-----------------------------------|
| 1. Réservoir de direction assistée. | 4. Réservoir du liquide de frein. | 7. Filtre à air. |
| 2. Réservoir de lave-vitre et de lave-projecteurs. | 5. Batterie / Fusibles. | 8. Jauge d'huile moteur. |
| 3. Réservoir du liquide de refroidissement. | 6. Boîte à fusibles. | 9. Remplissage de l'huile moteur. |

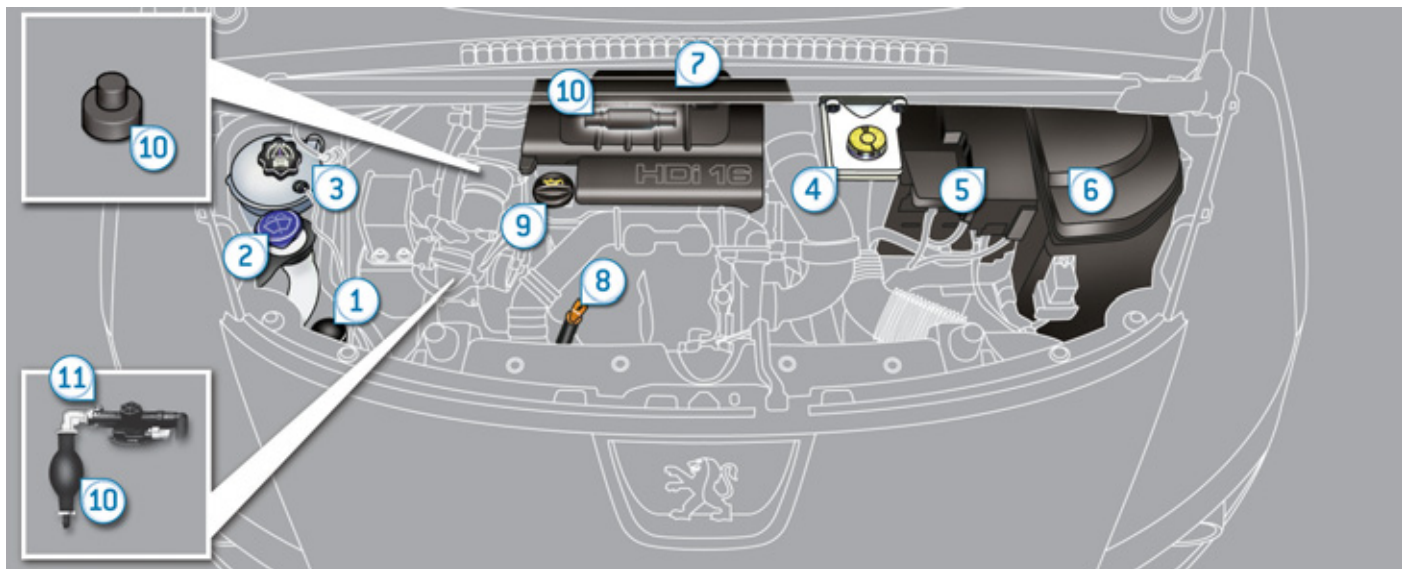

MOTEURS DIESEL

Ils vous donnent accès à la vérification du niveau des différents liquides, au remplacement de certains éléments et au réamorçage du carburant.

- | | | |
|--|-----------------------------------|-----------------------------------|
| 1. Réservoir de direction assistée. | 4. Réservoir du liquide de frein. | 8. Jauge d'huile moteur. |
| 2. Réservoir de lave-vitre et de lave-projecteurs. | 5. Batterie / Fusibles. | 9. Remplissage de l'huile moteur. |
| 3. Réservoir du liquide de refroidissement. | 6. Boîte à fusibles. | 10. Pompe de réamorçage*. |
| | 7. Filtre à air. | 11. Vis de dégazage*. |

* Suivant motorisation.

VÉRIFICATION DES NIVEAUX

En cas de baisse importante d'un niveau, faites vérifier le circuit correspondant par le réseau PEUGEOT ou par un atelier qualifié.

Vérifiez régulièrement tous ces niveaux dans le respect du carnet d'entretien et de garantie. Faites l'appoint si nécessaire sauf indication contraire.



Lors d'interventions sous le capot, faites attention, car certaines zones du moteur peuvent être extrêmement chaudes (risque de brûlure) et le motoventilateur peut se mettre en marche à tout instant (même contact coupé).

Niveau d'huile



Cette vérification s'effectue soit à la mise du contact avec l'indicateur de niveau d'huile au combiné, soit avec la jauge manuelle.

Elle est valable uniquement si le véhicule est sur un sol horizontal, moteur à l'arrêt depuis plus de 30 minutes.

Il est normal de faire des appoints d'huile entre deux révisions (ou vidanges). PEUGEOT vous préconise un contrôle, avec appoint si nécessaire, tous les 5 000 kms.



Après un appoint d'huile, la vérification faite à la mise du contact avec l'indicateur de niveau d'huile au combiné n'est pas valable dans les 30 minutes qui suivent l'appoint.

Vidange du moteur

Reportez-vous au carnet d'entretien pour connaître la périodicité de cette opération.

Pour préserver la fiabilité des moteurs et les dispositifs d'antipollution, l'utilisation d'additif dans l'huile moteur est à proscrire.

Caractéristiques de l'huile

L'huile doit correspondre à votre motorisation et être conforme aux recommandations du constructeur.

Niveau du liquide de frein



Le niveau de ce liquide doit se situer proche du repère «MAXI». Sinon, vérifiez l'usure des plaquettes de frein.

Vidange du circuit

Reportez-vous au carnet d'entretien pour connaître la périodicité de cette opération.

Caractéristiques du liquide

Ce liquide doit être conforme aux recommandations du constructeur et répondre aux normes DOT3 ou DOT4.

Niveau du liquide de direction assistée



Le niveau de ce liquide doit se situer proche du repère «MAXI». Dévissez le bouchon, moteur froid, pour le vérifier.

Niveau du liquide de refroidissement



Le niveau de ce liquide doit se situer proche du repère «MAXI» sans jamais le dépasser.

Lorsque le moteur est chaud, la température de ce liquide est régulée par le moto-ventilateur.

Le moto-ventilateur peut se mettre en marche après l'arrêt du moteur : prenez garde aux objets ou aux vêtements qui pourraient se prendre dans l'hélice.

De plus, le circuit de refroidissement étant sous pression, attendez au moins une heure après l'arrêt du moteur pour intervenir.

Afin d'éviter tout risque de brûlure, dévissez le bouchon de deux tours pour laisser retomber la pression. Lorsque celle-ci est retombée, retirez le bouchon et complétez le niveau.

Vidange du circuit

Ce liquide ne nécessite aucun renouvellement.

Caractéristiques du liquide

Ce liquide doit être conforme aux recommandations du constructeur.

Niveau du liquide lave-vitre et lave-projecteurs



Pour les véhicules équipés de lave-projecteurs, le niveau mini de ce liquide vous est indiqué par un signal sonore et un message sur l'afficheur du combiné.

Complétez le niveau au prochain arrêt du véhicule.

Caractéristiques du liquide

Pour assurer un nettoyage optimal et éviter le gel, la mise à niveau ou le remplacement de ce liquide ne doit pas être effectué avec de l'eau.

Niveau d'additif gasoil (Diesel avec filtre à particules)



Le niveau mini de cet additif vous est indiqué par l'allumage du témoin de service, accompagné d'un signal sonore et d'un message sur l'afficheur du combiné.

Appoint

La mise à niveau de cet additif doit impérativement et rapidement être effectuée par le réseau PEUGEOT ou un atelier qualifié.

Produits usagés



Évitez tout contact prolongé de l'huile et des liquides usagés avec la peau.

La plupart de ces liquides sont nocifs pour la santé, voire très corrosifs.



Ne jetez pas l'huile et les liquides usagés dans les canalisations d'évacuation ou sur le sol.

Videz l'huile usagée dans les conteneurs dédiés à cet usage dans le réseau PEUGEOT ou dans un atelier qualifié.

CONTRÔLES

Sauf indication contraire, contrôlez ces éléments, conformément au carnet d'entretien et en fonction de votre motorisation.

Sinon, faites-les contrôler par le réseau PEUGEOT ou par un atelier qualifié.

Batterie 12 V



La batterie est sans entretien.

Néanmoins, vérifiez la propreté et le serrage des cosses, surtout en périodes estivale et hivernale.

En cas d'opération sur la batterie, reportez-vous à la rubrique «Batterie 12 V» pour connaître les précautions à prendre avant son débranchement et après son rebranchement.

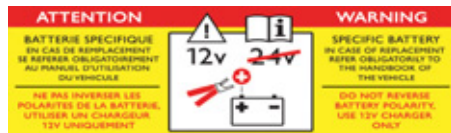

La présence de cette étiquette, notamment avec le Stop & Start, indique l'utilisation d'une batterie au plomb 12 V de technologie et de caractéristiques spécifiques, qui nécessite, en cas de remplacement ou de débranchement, l'intervention exclusive du réseau PEUGEOT ou d'un atelier qualifié.

Filtre à air et filtre habitacle



Reportez-vous au carnet d'entretien pour connaître la périodicité de remplacement de ces éléments.

En fonction de l'environnement (atmosphère poussiéreuse...) et de l'utilisation du véhicule (conduite urbaine...), **changez-les si nécessaire deux fois plus souvent.**

Un filtre habitacle encrassé peut déteriorer les performances du système d'air conditionné et générer des odeurs indésirables.

Filtre à huile



Changez le filtre à huile à chaque vidange d'huile moteur.

Reportez-vous au carnet d'entretien pour connaître la périodicité de remplacement de cet élément.

Filtre à particules (Diesel)

Le début de saturation du filtre à particules vous est indiqué par l'allumage temporaire de ce témoin, accompagné d'un message sur l'écran multifonction.

Dès que les conditions de circulation le permettent, régénérez le filtre en roulant à une vitesse d'au moins 60 km/h jusqu'à l'extinction du témoin.

Si le témoin reste affiché, il s'agit d'un manque d'additif ; reportez-vous au paragraphe «Niveau d'additif gasoil».



Sur un véhicule neuf, les premières opérations de régénération du filtre à particules peuvent s'accompagner d'odeurs de «brûlé» qui sont parfaitement normales.

Après un fonctionnement prolongé du véhicule à très basse vitesse ou au ralenti, vous pouvez exceptionnellement constater des émissions de vapeur d'eau à l'échappement, lors d'accélération. Celles-ci sont sans conséquence sur le comportement du véhicule et sur l'environnement.

Boîte de vitesses manuelle



La boîte de vitesses est sans entretien (pas de vidange). Reportez-vous au carnet d'entretien pour connaître la périodicité de contrôle du niveau de cet élément.

Boîte manuelle pilotée 6 vitesses



La boîte de vitesses est sans entretien (pas de vidange). Reportez-vous au carnet d'entretien pour connaître la périodicité de contrôle de cet élément.

Boîte de vitesses automatique



La boîte de vitesses est sans entretien (pas de vidange). Reportez-vous au carnet d'entretien pour connaître la périodicité de contrôle de cet élément.

Plaquettes de freins



L'usure des freins dépend du style de conduite, en particulier pour les véhicules utilisés en ville, sur courtes distances. Il peut être nécessaire de faire

contrôler l'état des freins, même entre les révisions du véhicule.

Hors fuite dans le circuit, une baisse du niveau du liquide de frein indique une usure des plaquettes de freins.

État d'usure des disques de freins



Pour toute information relative à la vérification de l'état d'usure des disques de freins, consultez le réseau PEUGEOT ou un atelier qualifié.

N'utilisez que des produits recommandés par PEUGEOT ou des produits de qualité et de caractéristiques équivalentes.

Afin d'optimiser le fonctionnement d'organes aussi importants que le circuit de freinage, PEUGEOT sélectionne et propose des produits bien spécifiques.

Afin de ne pas endommager les organes électriques, il est formellement **interdit** d'utiliser le lavage à haute pression dans le compartiment moteur.

Frein de stationnement électrique



Ce système ne nécessite aucun contrôle particulier. Néanmoins, en cas de problème, n'hésitez pas à faire vérifier le système par le réseau PEUGEOT ou par un atelier qualifié.

Pour plus d'informations, reportez-vous à la rubrique «Frein de stationnement électrique - § Anomalies de fonctionnement».

KIT DE DÉPANNAGE PROVISOIRE DE PNEUMATIQUE

Système complet, composé d'un compresseur et d'une cartouche de produit de colmatage, qui vous permet une **réparation temporaire** du pneumatique, afin de vous rendre dans le garage le plus proche.

Il est prévu pour réparer la plupart des crevaisons susceptibles d'affecter le pneumatique, se situant sur la bande de roulement ou sur l'épaule du pneumatique.

Accès au kit

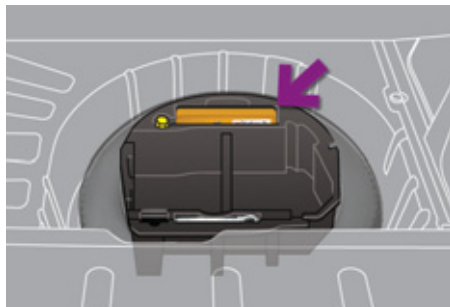

Ce kit est rangé dans le coffre sous le plancher. Il est installé dans la boîte à outils, située sous la boîte de rangement.

Liste des outillages



Tous ces outillages sont spécifiques à votre véhicule. Ne les utilisez pas pour d'autres usages.

1. Compresseur 12 V.
Contient un produit de colmatage pour réparer temporairement la roue et permet le réglage de la pression du pneu.
2. Deux cales pour caler le véhicule.
3. Douille pour vis antivol (située dans la boîte à gants*).
Permet l'adaptation aux vis spéciales «antivol».

Autres accessoires



4. Anneau amovible de remorquage.



Voir paragraphe «Remorquage du véhicule».



5. Commande de déverrouillage de secours du frein électrique.



Voir «Frein de stationnement électrique» dans le chapitre «Conduite».

* Suivant destination.

Description du kit



- A.** Sélecteur de position «Réparation» ou «Gonflage».
- B.** Interrupteur marche «I» / arrêt «O».
- C.** Bouton de dégonflage.
- D.** Manomètre (en bar ou p.s.i.).
- E.** Compartiment comprenant :
- un câble avec adaptateur pour prise 12 V,
 - divers embouts de gonflage pour accessoires, tels que ballons, pneumatiques de cycle...



- F.** Cartouche de produit de colmatage.
- G.** Tuyau blanc avec bouchon pour la réparation.
- H.** Tuyau noir pour le gonflage.
- I.** Autocollant de limitation de vitesse.



L'autocollant de limitation de vitesse **I** doit être collé sur le volant du véhicule pour vous rappeler qu'une roue est en usage temporaire.

Ne dépassez pas la vitesse de 80 km/h en roulant avec un pneumatique réparé à l'aide de ce type de kit.

Procédure de réparation

1. Colmatage



- ☞ Coupez le contact.
- ☞ Tournez le sélecteur **A** sur la position «Réparation».
- ☞ Vérifiez que l'interrupteur **B** est basculé en position «O».



- ☞ Déroulez complètement le tuyau blanc **G**.
- ☞ Dévissez le bouchon du tuyau blanc.
- ☞ Raccordez le tuyau blanc à la valve du pneumatique à réparer.

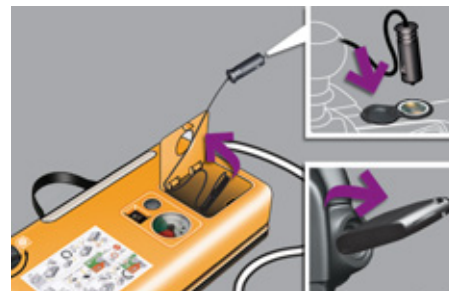

- ☞ Connectez la prise électrique du compresseur à la prise 12 V du véhicule.
- ☞ Démarrez le véhicule et laissez le moteur tourner.



Évitez d'enlever tout corps étranger ayant pénétré dans le pneumatique.



Faites attention, ce produit est nocif (ex : éthylène-glycol, colophane...) en cas d'ingestion et irritant pour les yeux. Tenez ce produit hors de portée des enfants.



Ne mettez pas en marche le compresseur avant d'avoir raccordé le tuyau blanc à la valve du pneumatique : le produit de colmatage se répandrait à l'extérieur.

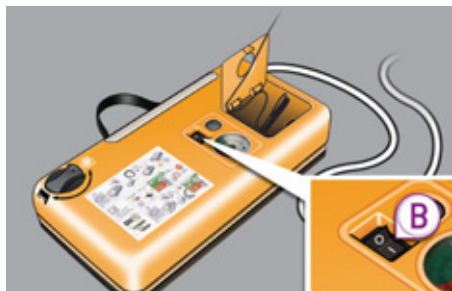

- ☞ Mettez en marche le compresseur en basculant l'interrupteur **B** en position «**L**» jusqu'à ce que la pression du pneumatique atteigne 2,0 bars. Le produit de colmatage est injecté sous pression dans le pneumatique ; ne débranchez pas le tuyau de la valve pendant cette opération (risque d'éclaboussures).



Si au bout de cinq à sept minutes environ, vous ne parvenez pas à atteindre cette pression, c'est que le pneumatique n'est pas réparable ; consultez le réseau PEUGEOT ou un atelier qualifié pour le dépannage de votre véhicule.

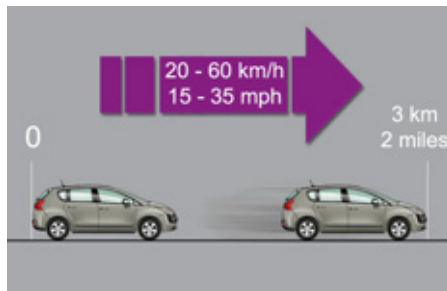

- ☞ Retirez le kit et revissez le bouchon du tuyau blanc. Faites attention de ne pas salir votre véhicule avec des traces de liquide. Gardez le kit à portée de mains.
- ☞ Roulez immédiatement pendant environ cinq kilomètres, à vitesse réduite (entre 20 et 60 km/h), afin de colmater la crevaison.
- ☞ Arrêtez-vous pour vérifier la réparation et la pression à l'aide du kit.



Détection de sous-gonflage

Si le véhicule est équipé de la détection de sous-gonflage, le témoin de sous-gonflage sera toujours allumé après la réparation de la roue jusqu'à la réinitialisation du système par le réseau PEUGEOT ou un atelier qualifié.

2. Gonflage



- ☞ Tournez le sélecteur **A** sur la position «Gonflage».
- ☞ Déroulez complètement le tuyau noir **H**.
- ☞ Raccordez le tuyau noir à la valve de la roue réparée.



- ☞ Connectez de nouveau la prise électrique du compresseur à la prise 12 V du véhicule.
- ☞ Démarrez de nouveau le véhicule et laissez le moteur tourner.



- ☞ Ajustez la pression à l'aide du compresseur **B** en position «I» ; pour dégonfler : interrupteur **B** en position «O» et appui sur bouton **C**, conformément à l'étiquette de pression des pneumatiques du véhicule, située au niveau de la porte conducteur.

Une perte conséquente de pression indique que la fuite n'est pas bien colmatée ; consultez le réseau PEUGEOT ou un atelier qualifié pour le dépannage de votre véhicule.

- ☞ Retirez le kit, puis rangez-le.
- ☞ Roulez à vitesse réduite (80 km/h maxi) en limitant à 200 km environ la distance effectuée.



Rendez-vous dès que possible dans le réseau PEUGEOT ou dans un atelier qualifié.

Informez impérativement le technicien que vous avez utilisé ce kit. Après diagnostic, le technicien vous informera si le pneumatique peut être réparé ou s'il doit être remplacé.

Retrait de la cartouche

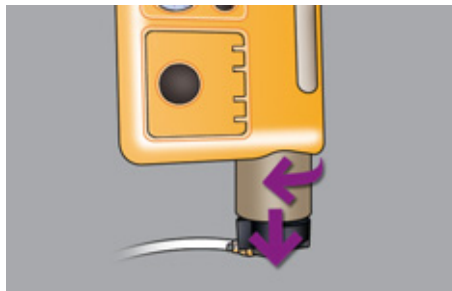

- ☞ Rangez le tuyau noir.
- ☞ Dégagez la base soudée du tuyau blanc.
- ☞ Maintenez le compresseur verticalement.
- ☞ Dévissez la cartouche par le bas.



Faites attention aux écoulements de liquide.

La date limite d'utilisation du liquide est inscrite sur la cartouche.

La cartouche de liquide est à usage unique ; même entamée, elle doit être remplacée.

Après utilisation, ne jetez pas la cartouche dans la nature, rapportez-la dans le réseau PEUGEOT ou à un organisme chargé de sa récupération.

N'oubliez pas de vous réapprovisionner avec une nouvelle cartouche disponible dans le réseau PEUGEOT ou dans un atelier qualifié.

Contrôle de pression / Gonflage occasionnel

Vous pouvez également utiliser le compresseur, sans injection de produit, pour :

- contrôler ou gonfler occasionnellement vos pneumatiques,
- gonfler d'autres accessoires (ballons, pneumatiques de cycle...).



- ☞ Tournez le sélecteur **A** sur la position «Gonflage».
 - ☞ Déroulez complètement le tuyau noir **H**.
 - ☞ Raccordez le tuyau noir à la valve de la roue ou de l'accessoire.
- Si nécessaire, montez au préalable un des embouts fourni avec le kit.

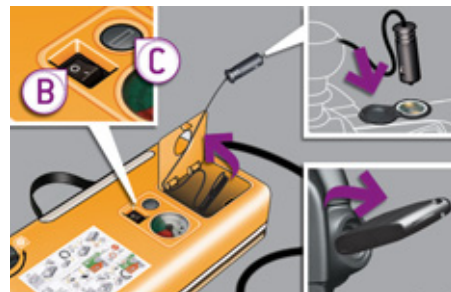

- ☞ Connectez la prise électrique du compresseur à la prise 12 V du véhicule.
- ☞ Démarrez le véhicule et laissez le moteur tourner.
- ☞ Ajustez la pression à l'aide du compresseur (pour gonfler : interrupteur **B** en position «I» ; pour dégonfler : interrupteur **B** en position «O» et appui sur bouton **C**), conformément à l'étiquette de pression des pneumatiques du véhicule ou de l'accessoire.
- ☞ Retirez le kit, puis rangez-le.

Avec le caisson de basse JBL

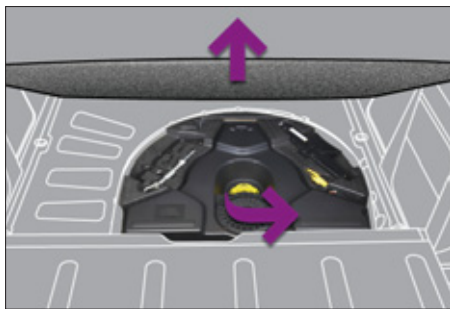

- ☞ Pour plus de facilité, retirez le plancher de coffre mobile,
- ☞ dévissez la vis centrale jaune,



- ☞ enlevez le caisson de basse en déconnectant le faisceau électrique,
- ☞ retirez le caisson de rangement en polystyrène.

* Suivant destination.

CHANGEMENT D'UNE ROUE*

Mode opératoire de remplacement d'une roue défectueuse par la roue de secours au moyen des outillages fournis avec le véhicule.

Accès aux outillages

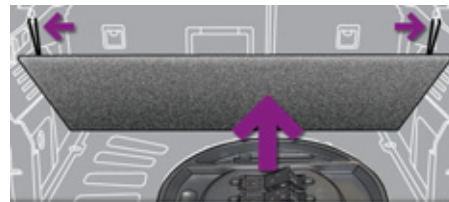

Les outillages sont installés dans le coffre sous le plancher.

Pour y accéder :

- ☞ ouvrez le coffre,
- ☞ placez le plancher de coffre mobile en biais (voir chapitre «Aménagements»),
- ☞ soulevez le plancher,
- ☞ immobilisez-le en accrochant son cordon au crochet du support de tablette,
- ☞ retirez le caisson de rangement en polystyrène,
- ☞ déclipez en tirant vers le haut puis retirez le boîtier support contenant les outillages.

Liste des outillages*

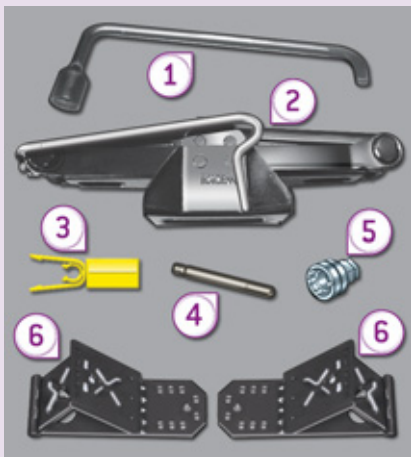

Tous ces outillages sont spécifiques à votre véhicule. Ne les utilisez pas pour d'autres usages.

1. Clé démonte-roue.
Permet la dépose de l'enjoliveur et la dépose des vis de fixation de la roue.
2. Cric avec manivelle intégrée.
Permet le soulèvement du véhicule.
3. Outil « cabochons » de vis (selon équipement).
Permet la dépose des protecteurs (cabochons) de vis sur les roues aluminium.
4. Guide de centrage.
Permet la remise en place de la roue sur le moyeu pour les roues aluminium.

5. Douille pour vis antivol (située dans la boîte à gants).
Permet l'adaptation de la clé démonte-roue aux vis spéciales « antivol ».
6. Deux cales pour caler le véhicule.

Autres accessoires



7. Anneau amovible de remorquage.
Voir paragraphe «Le remorquage du véhicule».
8. Commande de déverrouillage de secours du frein électrique.
Voir «Le frein de stationnement électrique» dans le chapitre «Conduite».



Roue avec enjoliveur

Lors du démontage de la roue, dégagez au préalable l'enjoliveur à l'aide de la clé démonte-roue **1** en tirant au niveau du passage de la valve.

Lors du remontage de la roue, remontez l'enjoliveur en commençant par placer son encoche en regard de la valve, et appuyez sur son pourtour avec la paume de la main.

* Suivant destination.

Accès à la roue de secours*



La roue de secours est installée dans le coffre sous le plancher.

Suivant la destination, la roue de secours est en tôle, en aluminium ou de type «galette».

Pour y accéder, voir le paragraphe «Accès aux outillages» de la page précédente.

Retrait de la roue

- ☞ Dévissez la vis centrale jaune.
- ☞ Relevez la roue de secours vers vous par l'arrière.
- ☞ Retirez la roue du coffre.

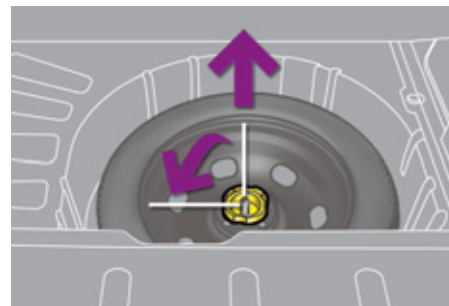

Remise en place de la roue

- ☞ Remettez en place la roue dans son logement.
- ☞ Dévissez de quelques tours la vis centrale jaune, puis mettez-la en place au centre de la roue.
- ☞ Serrez à fond jusqu'au cliquetis la vis centrale pour bien maintenir la roue.



- ☞ Remettez en place le boîtier support au centre de la roue et clipez-le.
- ☞ Remettez en place le caisson de rangement en polystyrène.



Détection de sous-gonflage

La roue de secours ne possède pas de capteur. La réparation de la roue crevée doit être effectuée par le réseau PEUGEOT ou par un atelier qualifié.



* Suivant destination.

Démontage de la roue

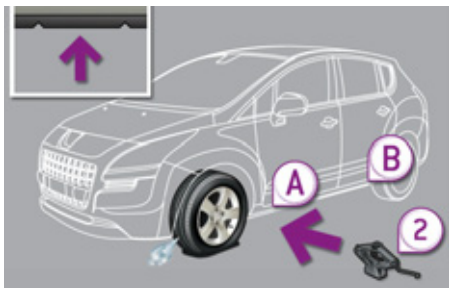

Stationnement du véhicule

Immobilisez le véhicule de façon à ne pas gêner la circulation : le sol doit être horizontal, stable et non glissant.

Serrez le frein de stationnement sauf si celui-ci est programmé en mode automatique, coupez le contact et engagez la première vitesse* de façon à bloquer les roues.

Vérifiez l'allumage du témoin de freinage et du témoin P sur la palette de frein de stationnement.

Placez une cale si nécessaire sous la roue diagonalement opposée à celle à remplacer.

Assurez-vous impérativement que les occupants sont sortis du véhicule et situés dans une zone garantissant leur sécurité.

Ne vous engagez jamais sous un véhicule levé par un cric ; utilisez une chandelle.

* position R pour la boîte manuelle pilotée ; P pour la boîte de vitesses automatique.

Liste des opérations

- ☞ Retirez le cabochon sur chacune des vis à l'aide de l'outil 3 (selon équipement).
- ☞ Si votre véhicule en est équipé, montez la douille antivol 5 sur la clé démonte-roue 1 pour débloquer la vis antivol.
- ☞ Débloquez les autres vis uniquement avec la clé démonte-roue 1.



- ☞ Placez le cric 2 en contact avec l'un des deux emplacements avant A ou arrière B prévus sur le sous-assement, le plus proche de la roue à changer.
- ☞ Déployez le cric 2 jusqu'à ce que sa semelle soit en contact avec le sol. Assurez-vous que l'axe de la semelle du cric est à l'aplomb de l'emplacement A ou B utilisé.

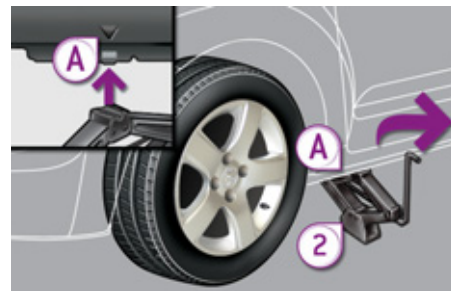

- ☞ Levez le véhicule, jusqu'à laisser un espace suffisant entre la roue et le sol, pour mettre facilement ensuite la roue de secours (non crevée).
- ☞ Retirez les vis et conservez-les dans un endroit propre.
- ☞ Dégagez la roue.



Montage de la roue

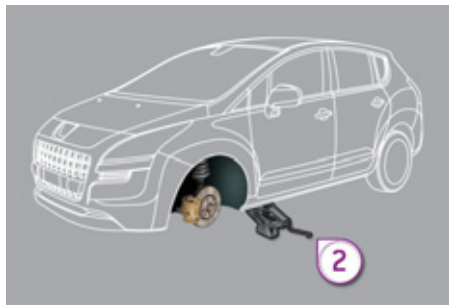

Fixation de la roue de secours de type «galette»

Si votre véhicule est équipé de roues aluminium, il est normal de constater, lors du serrage des vis au remontage, que les rondelles ne viennent pas en contact avec la roue de secours de type «galette». Le maintien de la roue se fait par l'appui conique de chaque vis.

Après un changement de roue

Pour ranger correctement la roue crevée dans le coffre, retirez au préalable le cache central.

En utilisant la roue de secours de type «galette», ne dépassez pas la vitesse de 80 km/h.

Faites rapidement contrôler le serrage des vis et la pression de la roue de secours par le réseau PEUGEOT ou par un atelier qualifié.

Faites réparer la roue crevée et remplacez-la aussitôt sur le véhicule.

Liste des opérations

- ☞ Mettez en place la roue sur le moyeu à l'aide du guide de centrage 4.
 - ☞ Vissez les vis à la main jusqu'en butée.
 - ☞ Effectuez un pré-serrage de la vis antivol avec la clé démonte-roue 1 équipée de la douille antivol 5 (si votre véhicule en est équipé).
 - ☞ Effectuez un pré-serrage des autres vis uniquement avec la clé démonte-roue 1.
-
- ☞ Redescendez le véhicule à fond.
 - ☞ Repliez le cric 2 et dégagez-le.

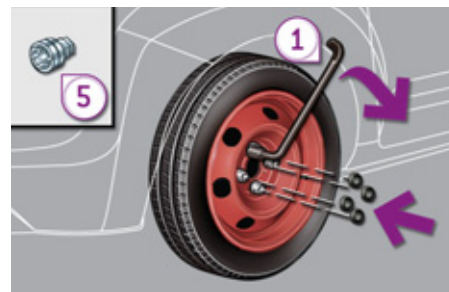

CHANGEMENT D'UNE LAMPE

Feux avant

Modèle avec feux halogènes

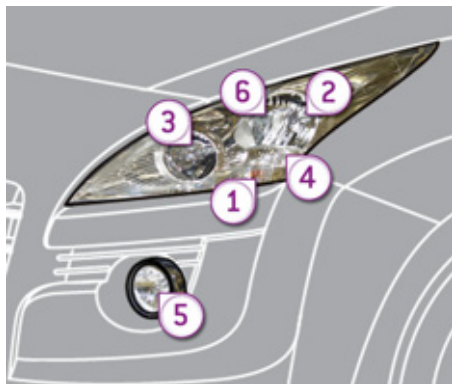

1. Indicateurs de direction (HP24 ambre-24W).
2. Feux de croisement (H7-55W).
3. Feux de route (H7-55W).
4. Feux diurnes (HP24-24W).
5. Projecteurs antibrouillard (PS24-24W).
6. Feux de position (W5-5W).

Modèle avec feux au xénon et projecteurs directionnels

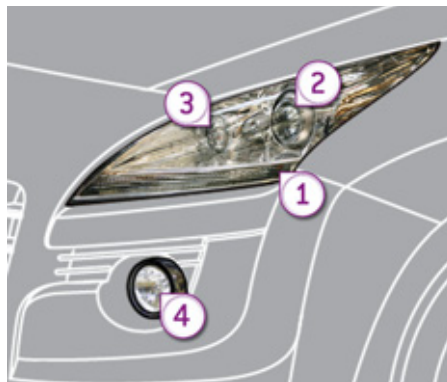

1. Indicateurs de direction (HP24 ambre-24W).
2. Feux de croisement / route directionnels (D1S-35W).
3. Feux diurnes / de position (P21/5W).
4. Projecteurs antibrouillard (PS24-24W).



Risque d'électrocution

Le remplacement d'une lampe au xénon (D1S-35W) doit être effectué par le réseau PEUGEOT ou par un atelier qualifié.



Les projecteurs sont équipés de glaces en polycarbonate, revêtues d'un vernis protecteur :

- ne les nettoyez pas avec un chiffon sec ou abrasif, ni avec un produit détergent ou solvant,
- utilisez une éponge et de l'eau savonneuse ou un produit avec pH neutre,
- en utilisant le lavage haute pression sur des salissures persistantes, ne dirigez pas de manière prolongée la lance sur les projecteurs, les feux et leur contour pour éviter de détériorer leur vernis et leur joint d'étanchéité,
- ne touchez pas directement la lampe avec les doigts : utilisez des chiffons non pelucheux.

Le changement d'une lampe doit se faire projecteur éteint depuis quelques minutes (risque de brûlure grave).

Il est impératif de n'utiliser que des lampes de type anti-ultraviolet (UV), afin de ne pas détériorer le projecteur.

Remplacez toujours une lampe défectueuse par une lampe neuve ayant les mêmes référence et caractéristiques.

Changement des indicateurs de direction et feux diurnes (modèle à halogènes)



Consultez le réseau PEUGEOT ou un atelier qualifié.

Changement des feux de croisement (modèle à halogènes)

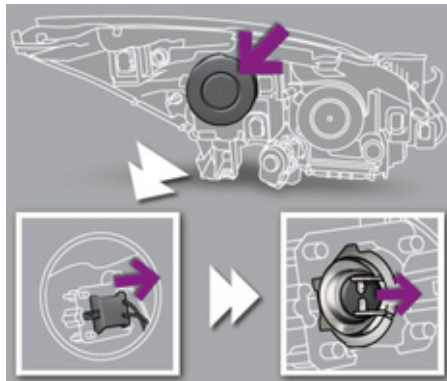

- ☞ Retirez le couvercle plastique de protection en tirant sur la languette.
- ☞ Débranchez le connecteur de la lampe.
- ☞ Retirez la lampe en tirant et remplacez-la.

Pour le remontage, effectuez ces opérations dans le sens inverse.

Changement des feux de route et de position

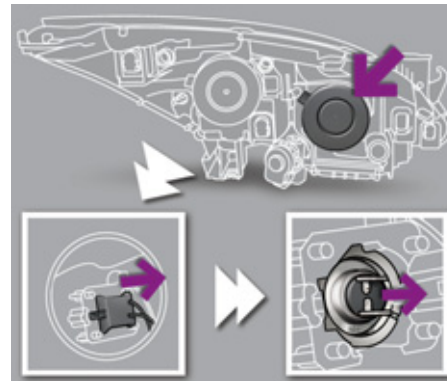

- ☞ Retirez le couvercle plastique de protection en tirant sur la languette.
- ☞ Débranchez le connecteur de la lampe.
- ☞ Retirez la lampe en tirant et remplacez-la.

Pour le remontage, effectuez ces opérations dans le sens inverse.



Changement des feux de croisement et de route (modèle au xénon)

Le remplacement d'une lampe au xénon D1S doit être effectué par le réseau PEUGEOT ou par un atelier qualifié car il y a un risque d'électrocution.

Il est recommandé de changer les lampes D1S simultanément suite à la défaillance de l'une d'entre elles.

Changement des feux de position et feux diurnes (modèle au xénon)

- ☞ Retirez le couvercle plastique de protection en tirant sur la languette.
- ☞ Débranchez le connecteur de la lampe.
- ☞ Retirez la lampe en tirant et remplacez-la.

Pour le remontage, effectuez ces opérations dans le sens inverse.



Changement des indicateurs de direction

Consultez le réseau PEUGEOT ou un atelier qualifié.

Changement des répéteurs latéraux de clignotant intégré

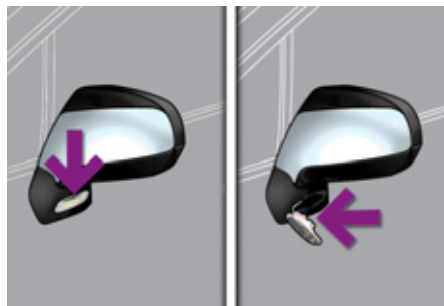

- ☞ Insérez un tournevis vers le milieu du répéteur entre lui et la base du rétroviseur.
- ☞ Basculez le tournevis pour extraire le répéteur et retirez-le.
- ☞ Débranchez le connecteur du répéteur.

Pour le remontage, effectuez ces opérations dans le sens inverse.

Pour vous le procurer, contactez le réseau PEUGEOT ou un atelier qualifié.



Pour le remplacement de ces lampes, vous pouvez aussi consulter le réseau PEUGEOT ou un atelier qualifié.

Changement des projecteurs antibrouillard

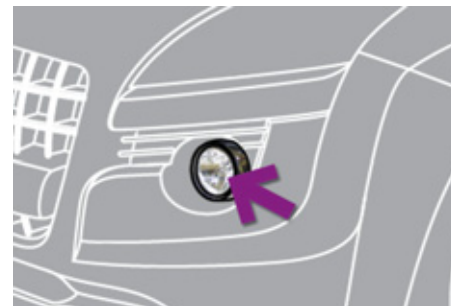

Consultez le réseau PEUGEOT ou un atelier qualifié.

Feux arrière

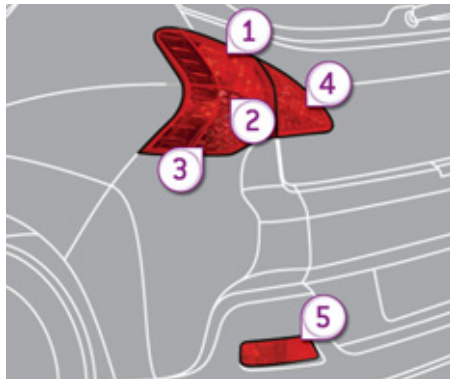

1. Feux de stop / de position (P21-5W).
2. Feux de recul (P21W).
3. Indicateurs de direction (PY21W-21W).
4. Feux de position (P5-5W).
5. Feux antibrouillard (P21W).

Changement des feux stop/position, recul et indicateurs

- ☞ Retirez le cache plastique.
 - ☞ Retirez les deux écrous de fixation du feu.
 - ☞ Sortez avec précaution le feu par l'extérieur.
 - ☞ Débranchez le connecteur du feu.
-
- ☞ Appuyez sur les six languettes et retirez le porte-lampes.

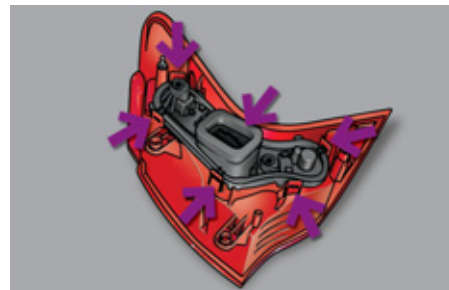
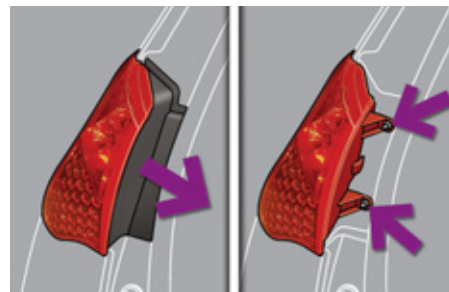

- ☞ Tournez d'un quart de tour la lampe et remplacez-la.
- Pour le remontage, effectuez ces opérations dans le sens inverse.

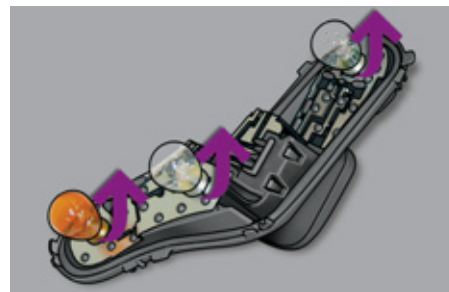

Changement des feux de position (coffre)



- ☞ Ouvrir le coffre.
- ☞ Retirez la trappe plastique à l'aide d'un tournevis.
- ☞ Retirez l'écrou de fixation du feu.
- ☞ Tournez d'un quart de tour la lampe et remplacez-la.

Pour le remontage, effectuez ces opérations dans le sens inverse.

Changement des feux antibrouillard

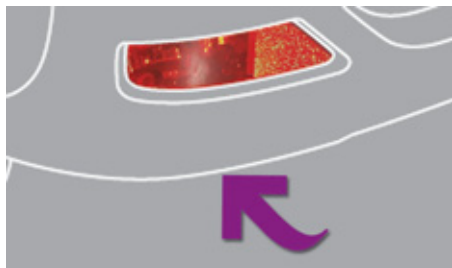

- ☞ Passez la main sous le pare-choc.
- ☞ Tournez d'un quart de tour la lampe et remplacez-la.

Changement du troisième feu de stop

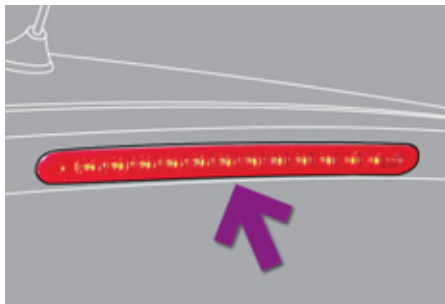

- ☞ Ouvrez le coffre et retirez le joint supérieur.
- ☞ Dévissez les deux écrous.
- ☞ Appuyez sur les tiges filetées tout en maintenant le feu par l'extérieur.
- ☞ Débranchez le connecteur et retirez le tuyau de lave-vitre.

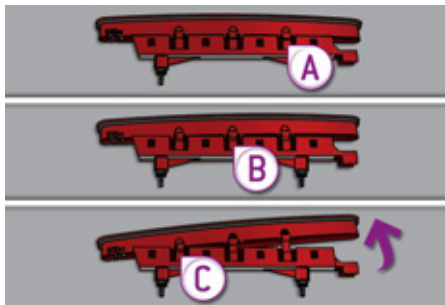

- ☞ Appuyez sur les paires de clips **A** puis **B** puis **C**, pour dégager et accéder au porte-lampes.

Changement des feux de plaque minéralogique (W5-5W)



- ☞ Insérez un tournevis fin dans un des trous extérieurs du transparent.
- ☞ Poussez-le vers l'extérieur pour le déclipper.
- ☞ Retirez le transparent.
- ☞ Tirez la lampe et remplacez-la.

CHANGEMENT D'UN FUSIBLE

Mode opératoire de remplacement d'un fusible défectueux par un fusible neuf pour remédier à une panne sur la fonction correspondante.

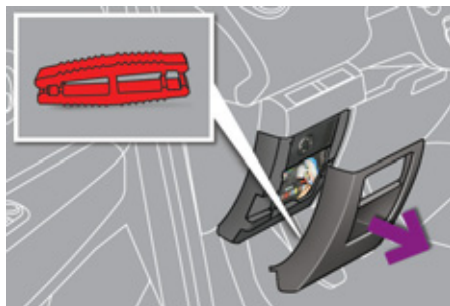

Accès aux outillages

La pince d'extraction des fusibles est installée au dos du couvercle de la boîte à fusibles de planche de bord.

Pour y accéder :

- ☞ Retirez complètement le couvercle.
- ☞ Retirez la pince.

Remplacement d'un fusible

Avant de remplacer un fusible, il est nécessaire de connaître la cause de la panne et d'y remédier.

- ☞ Repérez le fusible défectueux en regardant l'état de son filament.



Bon

Mauvais

- ☞ Utilisez la pince spéciale pour extraire le fusible de son logement.
- ☞ Remplacez toujours le fusible défectueux par un fusible d'intensité équivalente.
- ☞ Vérifiez la correspondance entre le numéro gravé sur la boîte, l'intensité gravée sur le dessus et les tableaux ci-après.



Installation d'accessoires électriques

Le circuit électrique de votre véhicule est conçu pour fonctionner avec les équipements de série ou optionnels.

Avant d'installer d'autres équipements ou accessoires électriques sur votre véhicule, consultez le réseau PEUGEOT ou un atelier qualifié.



PEUGEOT décline toute responsabilité pour les frais occasionnés par la remise en état de votre véhicule ou les dysfonctionnements résultant de l'installation d'accessoires auxiliaires non fournis, non recommandés par PEUGEOT et non installés selon ses prescriptions, en particulier lorsque la consommation de l'ensemble des appareils supplémentaires branchés dépasse 10 milliampères.

Fusibles dans la planche de bord

La boîte à fusibles est placée dans la partie inférieure de la planche de bord.

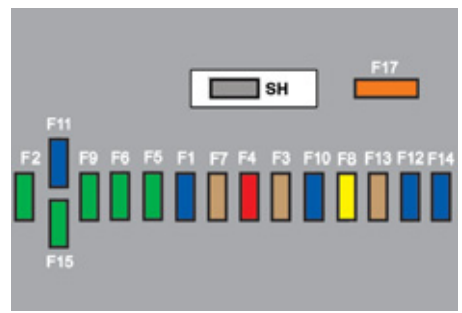

Tableaux des fusibles

Fusible N°	Intensité (A)	Fonctions
F1	15	Essuie-vitre arrière.
F2	-	Non utilisé.
F3	5	Calculateur airbags.
F4	10	Rétroviseur intérieur électrochrome, air conditionné, boîtier de commutation et de protection, multimédia arrière.
F5	30	Lève-vitres séquentiels avant.
F6	30	Lève-vitres séquentiels arrière.
F7	5	Plafonniers avant et arrière, lecteurs de carte, liseuses arrière, éclairage pare-soleil, éclairage boîte à gants, éclairage accoudoir central, commande relais 12 V coffre.

Accès aux fusibles

☞ Voir le paragraphe «Accès aux outillages».

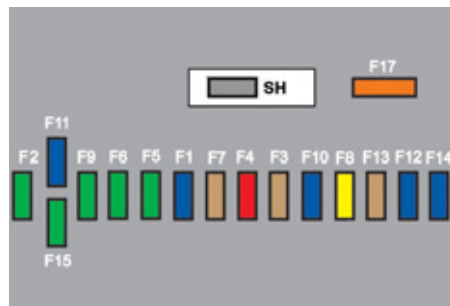

Fusible N°	Intensité (A)	Fonctions
F8	20	Autoradio, radiotéléphone, changeur CD, écran multifonction, détection sous-gonflage, sirène alarme, calculateur alarme, boîtier télématique.
F9	30	Prise 12 V avant, allume-cigares, prise 12 V arrière.
F10	15	Commandes sous-volant.
F11	15	Contacteur antivol courant faible.
F12	15	Présence remorque, capteur de pluie / luminosité, alimentation fusibles F32, F34, F35.
F13	5	Boîtier servitude moteur, calculateur airbags.
F14	15	Combiné, afficheur du combiné, alimentation fusible F33.
F15	30	Verrouillage et super-verrouillage.
F17	40	Dégivrage lunette arrière, alimentation fusible F30.
SH	-	Shunt PARC.

Fusible N°	Intensité (A)	Fonctions
F29	-	Non utilisé.
F30	5	Rétroviseurs extérieurs chauffants.
F31	30	Prise 12 V coffre.
F32	5	Levier de vitesses boîte manuelle pilotée.
F33	10	Affichage tête haute, kit mains-libres, air conditionné.
F34	5	Afficheur témoins de ceinture.
F35	10	Aide au stationnement, autorisation amplificateur Hi-Fi.
F36	10	Calculateur boîtier servitude remorque, platine de porte conducteur.
F37	20	Amplificateur Hi-Fi.
F38	30	Siège électrique conducteur.
F39	20	Rideau d'occultation du toit vitré panoramique.
F40	-	Non utilisé.

Fusibles dans le compartiment moteur

La boîte à fusibles est placée dans le compartiment moteur près de la batterie.

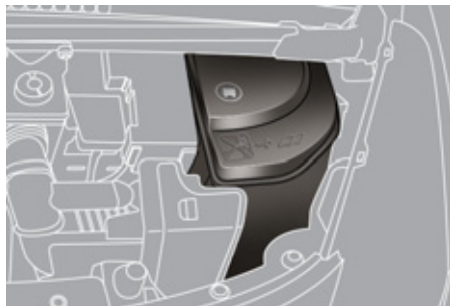

Accès aux fusibles

- ☞ Déclipez le couvercle.
- ☞ Remplacez le fusible (voir paragraphe correspondant).
- ☞ Après intervention, refermez très soigneusement le couvercle pour garantir l'étanchéité de la boîte à fusibles.



Tableau des fusibles

Fusible N°	Intensité (A)	Fonctions
F1	20	Alimentation calculateur moteur, électrovannes pompe à injection et EGR (2 l HDI), injecteurs (2 l HDI).
F2	15	Avertisseur sonore.
F3	10	Lave-vitre avant / arrière.
F4	10	Feux diurnes.
F5	15	Électrovannes purge canister, décharge turbine et régulation pression Turbo (1,6 l THP), réchauffeur vapeur huile (1,6 l THP, réchauffeur gazole (1,6 l HDI).
F6	10	Prise diagnostic, projecteurs directionnels, pompe filtre à particules (Diesel), «Distance alert», détecteur niveau eau moteur, commande réglages rétroviseurs.
F7	10	Calculateur direction assistée, boîte de vitesses automatique, moteur hauteur des projecteurs directionnels.
F8	20	Commande du démarreur.
F9	10	Contacteurs pédales d'embrayage et de freinage.
F10	30	Actionneurs calculateur moteur (essence : bobines d'allumage, électrovannes, sondes à oxygène, injecteurs, réchauffeurs, pompe à carburant, thermostat piloté) (Diesel : électrovannes, réchauffeurs).
F11	40	Pulseur air conditionné.

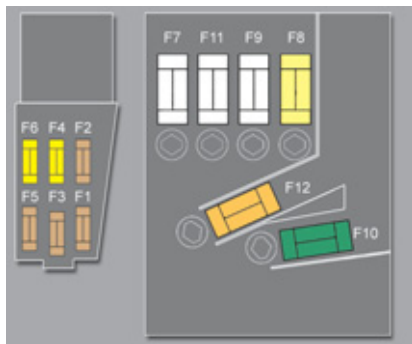

Fusible N°	Intensité (A)	Fonctions
F12	30	Petite / Grande vitesse essuie-vitre avant.
F13	40	Alimentation boîtier servitude intelligent (+ après contact).
F14	30	Pompe à air.
F15	10	Feux de route droit.
F16	10	Feux de route gauche.
F17	15	Feu de croisement gauche.
F18	15	Feu de croisement droit.
F19	15	Réchauffeur vapeur huile (1,6 l VTi), électrovanne régulation pression Turbo (Diesel), détecteur niveau eau moteur (Diesel).
F20	10	Thermostat piloté, électrovannes distribution variable, électrovanne régulation pression Turbo (Diesel), détecteur niveau eau moteur (Diesel).
F21	5	Alimentation relais groupe moto-ventilateur, commande relais Valvetronic (1,6 l VTi), refroidissement Turbo (1,6 l THP), débitmètre d'air (1,6 l HDI).

Tableau des mini et midi-fusibles au-dessus de la batterie

Fusible N°	Intensité (A)	Fonctions
F1	-	Non utilisé.
F2	5	Contacteur bi-fonction frein.
F3	5	Boîtier charge batterie.
F4	25	Electrovannes ABS/CDS.
F5	5	Calculateur ABS/CDS.
F6	15	Boîte de vitesses automatique, boîte de vitesses manuelle pilotée.
F7*	80	Groupe électropompe direction assistée.
F8*	60	Groupe moto-ventilateur.
F9*	80 / 30	Boîtier de préchauffage (Diesel), moteur électrique Valvetronic (1,6 l THP).
F10*	40	Groupe électropompe ABS/CDS.
F11*	100	Boîtier de commutation et de protection.
F12*	30	Groupe électropompe boîte de vitesses manuelle pilotée.

Tableau des maxi-fusibles

Fusible N°	Intensité (A)	Fonctions
MF1*	-	Non utilisé.
MF2*	30	Boîtier servitude remorque.
MF3*	50	Boîtier fusibles habitacle.
MF4*	80	Boîtier servitude intelligent.
MF5*	80	Boîtier servitude intelligent.
MF6*	30	Frein de stationnement électrique.
MF7*	30	Sièges chauffants avant.
MF8*	20	Lave-projecteurs.

* Les maxi-fusibles et certains fusibles sont une protection supplémentaire des systèmes électriques. Toute intervention sur ces fusibles doit être effectuée par le réseau PEUGEOT ou par un atelier qualifié.

BATTERIE 12 V

Mode opératoire pour démarrer le moteur à partir d'une autre batterie ou pour recharger votre batterie déchargée.

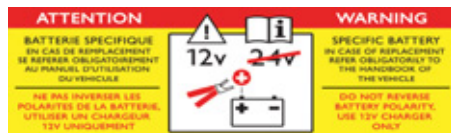

La présence de cette étiquette indique l'utilisation d'une batterie au plomb 12 V de technologie et de caractéristiques spécifiques, qui nécessite, en cas de débranchement ou de remplacement, une intervention du réseau PEUGEOT ou d'un atelier qualifié.

Le non-respect de ces consignes risque d'entraîner une usure prématurée de la batterie.

Après le remontage de la batterie, le Stop & Start ne sera actif qu'après une durée de quelques heures, dépendant des conditions climatiques et de l'état de charge de la batterie (jusqu'à environ 8 heures).

La recharge de la batterie du Stop & Start ne nécessite pas de débranchement.

Accès à la batterie

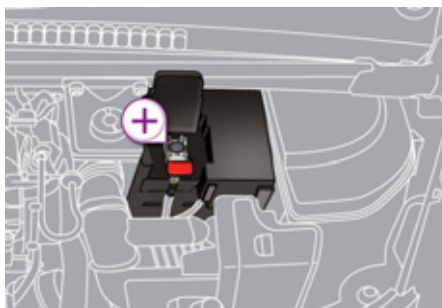

La batterie est située sous le capot moteur.

Pour y accéder :

- ☞ ouvrez le capot avec la manette intérieure, puis extérieure,
- ☞ fixez la béquille de capot,
- ☞ retirez le cache plastique pour accéder à la borne (+),
- ☞ si nécessaire, declippez le boîtier de fusibles pour retirer la batterie.

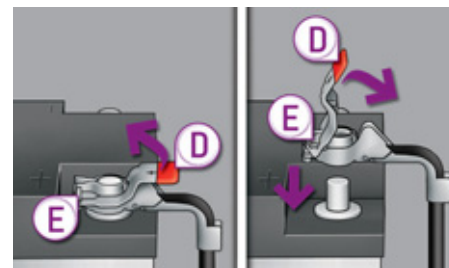

Débranchement de la borne (+)

- ☞ Relevez la palette **D** au maximum pour déverrouiller le collier **E**.

Rebranchement de la borne (+)

- ☞ Positionnez le collier **E** ouvert du câble sur la borne (+) de la batterie.
- ☞ Appuyez verticalement sur le collier **E** pour bien le positionner contre la batterie.
- ☞ Verrouillez le collier en écartant l'ergot de positionnement puis en rabaisant la palette **D**.

Ne forcez pas en appuyant sur la palette, car si le collier est mal positionné, le verrouillage est alors impossible ; recommencez la procédure.

Démarrer à partir d'une autre batterie

Lorsque la batterie de votre véhicule est déchargée, le moteur peut être démarré à l'aide d'une batterie de secours (externe ou d'un autre véhicule) et de câbles de secours.

Vérifiez au préalable que la batterie de secours a une tension nominale de 12 V et une capacité au minimum égale à celle de la batterie déchargée.

Ne démarrez pas le moteur en branchant un chargeur de batterie.

Ne débranchez pas la borne (+) quand le moteur tourne.

- ☞ Connectez le câble rouge à la borne (+) de la batterie en panne **A**, puis à la borne (+) de la batterie de secours **B**.
- ☞ Connectez une extrémité du câble vert ou noir à la borne (-) de la batterie de secours **B** (ou au point de masse du véhicule dépanneur).
- ☞ Connectez l'autre extrémité du câble vert ou noir au point de masse **C** du véhicule en panne (ou sur le support moteur).
- ☞ Démarrez le moteur du véhicule dépanneur et laissez-le tourner pendant quelques minutes.
- ☞ Actionnez le démarreur du véhicule en panne et laissez tourner le moteur.

Si le moteur ne démarre pas immédiatement, coupez le contact et attendez quelques instants avant d'effectuer une nouvelle tentative.

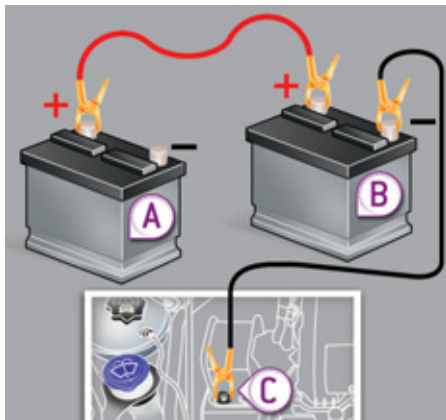
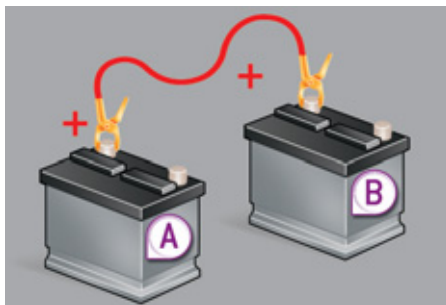

- ☞ Attendez le retour au ralenti puis débranchez les câbles de secours dans l'ordre inverse.

Recharger la batterie avec un chargeur de batterie

- ☞ Débranchez la batterie du véhicule.
- ☞ Respectez les instructions d'utilisation données par le fabricant du chargeur.
- ☞ Rebranchez la batterie en commençant par la borne (-).
- ☞ Vérifiez la propreté des bornes et des cosses. Si elles sont couvertes de sulfate (dépôt blanchâtre ou verdâtre), démontez-les et nettoyez-les.



Les batteries contiennent des substances nocives telles que l'acide sulfurique et le plomb. Elles doivent être éliminées selon les prescriptions légales et ne doivent en aucun cas être jetées avec les ordures ménagères.

Remettez les piles et les batteries usées à un point de collecte spécial.



Il est conseillé, lors d'un arrêt prolongé de plus d'un mois, de débrancher la batterie.



Avant de manipuler la batterie, protégez-vous les yeux et le visage.

Toute opération sur la batterie doit être effectuée dans un milieu aéré et loin de flammes libres ou de sources d'étincelles, afin d'éviter tout risque d'explosion et d'incendie.

N'essayez pas de recharger une batterie gelée ; il faut d'abord la dégeler afin d'éviter les risques d'explosion. Si celle-ci a gelé, faites contrôler la batterie avant la recharge par le réseau PEUGEOT ou par un atelier qualifié qui vérifiera que les composants internes n'ont pas été endommagés et que le conteneur ne s'est pas fissuré, ce qui impliquerait un risque de fuite d'acide toxique et corrosif.

N'inversez pas les polarités et utilisez uniquement un chargeur 12 V.

Ne débranchez pas les cosses quand le moteur tourne.

Ne rechargez pas les batteries sans avoir débranché les cosses.

Lavez-vous les mains en fin d'opération.

Ne poussez pas le véhicule pour démarrer le moteur si vous avez une boîte manuelle pilotée ou une boîte automatique.

Avant débranchement

Avant de procéder au débranchement de la batterie, vous devez attendre 2 minutes après la coupure du contact.

Fermez les vitres et les portes avant de débrancher la batterie.

Après rebranchement

Après tout rebranchement de la batterie, mettez le contact et attendez 1 minute avant de démarrer, afin de permettre l'initialisation des systèmes électroniques. Toutefois, si après cette manipulation de légères perturbations subsistent, consultez le réseau PEUGEOT ou un atelier qualifié.

En vous reportant à la rubrique correspondante, vous devez réinitialiser vous-même (suivant version) :

- la clé à télécommande,
- le(s) rideau(x) d'occultation électrique,
- ...

MODE DÉLESTAGE

Système gérant l'utilisation de certaines fonctions par rapport au niveau d'énergie restant dans la batterie.

Véhicule roulant, le délestage neutralise temporairement certaines fonctions, telles que l'air conditionné, le dégivrage de la lunette arrière...

Les fonctions neutralisées sont automatiquement réactivées dès que les conditions le permettent.

MODE ÉCONOMIE D'ÉNERGIE

Système gérant la durée d'utilisation de certaines fonctions pour préserver une charge suffisante de la batterie.

Après l'arrêt du moteur, vous pouvez encore utiliser, pendant une durée cumulée maximale de trente minutes, des fonctions telles que le système audio et télématique, les essuie-vitres, les feux de croisement, les plafonniers...

Ce temps peut être fortement réduit si la charge de la batterie est faible.

Sortie du mode

Ces fonctions seront réactivées automatiquement à la prochaine utilisation du véhicule.

Pour retrouver l'usage immédiat de ces fonctions, démarrez le moteur et laissez-le tourner au moins 5 minutes.

Entrée dans le mode

Une fois ce temps écoulé, un message d'entrée en mode économie d'énergie apparaît sur l'écran et les fonctions actives sont mises en veille.



Si une communication téléphonique est engagée au même moment :

- celle-ci sera maintenue pendant 5 minutes avec le kit mains-libres de votre WIP Sound ou de votre WIP Nav,
- celle-ci pourra néanmoins aller jusqu'à son terme avec le WIP Com 3D.



Respectez le temps de mise en route du moteur pour assurer une charge correcte de la batterie.

N'utilisez pas de façon répétée et continue le redémarrage du moteur pour recharger la batterie.

Une batterie déchargée ne permet pas le démarrage du moteur (voir paragraphe «Batterie»).

CHANGEMENT D'UN BALAI D'ESSUIE-VITRE

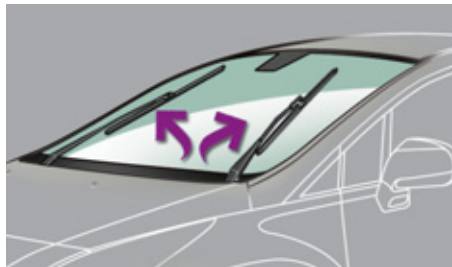

Avant démontage d'un balai avant

- ☞ Dans la minute qui suit la coupure du contact, actionnez la commande d'essuie-vitre pour positionner les balais en milieu de pare-brise.

Démontage

- ☞ Soulevez le bras correspondant.
- ☞ Déclippez le balai et retirez-le.

Remontage

- ☞ Mettez en place le nouveau balai correspondant et clippez-le.
- ☞ Rabattez le bras avec précaution.

Après remontage d'un balai avant

- ☞ Mettez le contact.
- ☞ Actionnez de nouveau la commande d'essuie-vitre pour ranger les balais.

REMORQUAGE DU VÉHICULE

Mode opératoire pour faire remorquer son véhicule ou remorquer un autre véhicule avec un dispositif mécanique amovible.

Accès aux outillages



L'anneau de remorquage est installé dans le coffre sous le plancher.

Pour y accéder :

- ☞ ouvrez le coffre,
- ☞ soulevez le plancher,
- ☞ immobilisez-le en accrochant les cordons aux crochets du support de tablette,
- ☞ retirez le caisson en polystyrène,
- ☞ sortez l'anneau de remorquage du boîtier support.

Remorquage par l'avant



- ☞ Dans le pare-chocs avant, déclipsez le cache en appuyant sur sa partie basse.
- ☞ Vissez l'anneau de remorquage jusqu'en butée.
- ☞ Installez la barre de remorquage.
- ☞ Allumez le signal de détresse sur le véhicule remorqué.



- ☞ Mettez le levier de vitesses au point mort (position **N** pour la boîte manuelle pilotée ou automatique).

Le non-respect de cette particularité peut conduire à la détérioration de certains organes de freinage et à l'absence d'assistance de freinage au redémarrage du moteur.

Remorquage par l'arrière

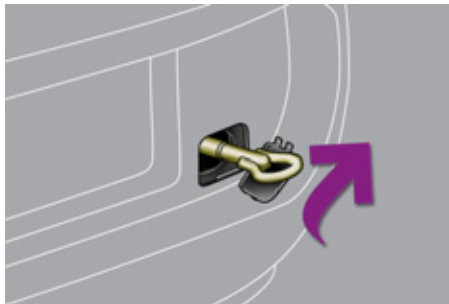

- ☞ Dans le pare-chocs arrière, déclipsez le cache en appuyant sur sa partie basse.
- ☞ Vissez l'anneau de remorquage jusqu'en butée.
- ☞ Installez la barre de remorquage.
- ☞ Allumez le signal de détresse sur le véhicule remorqué.

Consignes générales

Respectez la législation en vigueur dans votre pays.

Vérifiez que le poids du véhicule tracteur est supérieur à celui du véhicule remorqué.

Le conducteur au volant du véhicule remorqué doit être muni d'un permis de conduire valide.

Lors d'un remorquage avec les quatre roues au sol, utilisez toujours une barre de remorquage homologuée ; les cordes et les sangles sont interdites.

Lors d'un remorquage moteur arrêté, il n'y a plus d'assistance de freinage et de direction.

Dans les cas suivants, faites impérativement appel à un professionnel pour le remorquage :

- véhicule en panne sur autoroute ou sur voie rapide,
- véhicules 4 roues motrices,
- impossibilité de mettre la boîte de vitesses au point mort, de débloquer la direction, de desserrer le frein de stationnement,
- remorquage avec deux roues au sol seulement,
- absence de barre de remorquage homologuée...

ATTELAGE D'UNE REMORQUE

Dispositif mécanique adapté à l'accrochage d'une remorque ou l'installation d'un porte-vélos, avec une signalisation et un éclairage complémentaires.



Votre véhicule est essentiellement conçu pour le transport des personnes et de bagages, mais peut également être utilisé pour tracter une remorque.



Nous vous recommandons d'utiliser les attelages et leurs faisceaux d'origine PEUGEOT qui ont été testés et homologués dès la conception de votre véhicule et de confier le montage de ce dispositif au réseau PEUGEOT ou à un atelier qualifié.

En cas de montage hors réseau PEUGEOT, ce montage doit se faire impérativement en suivant les préconisations du constructeur.

La conduite avec remorque soumet le véhicule tracteur à des sollicitations plus importantes et exige de son conducteur une attention particulière.

Conseils de conduite

Répartition des charges

☞ Répartissez la charge dans la remorque pour que les objets les plus lourds se trouvent le plus près possible de l'essieu, et que le poids sur flèche approche le maximum autorisé, sans toutefois le dépasser.

La densité de l'air diminue avec l'altitude, réduisant ainsi les performances du moteur. Il faut réduire la charge maximale remorquable de 10 % par tranche de 1 000 mètres d'altitude.



Reportez-vous à la rubrique «Caractéristiquetechniques» pour connaître les masses et les charges remorquables en fonction de votre véhicule.

Vent latéral

☞ Tenez compte de l'augmentation de la sensibilité au vent.

Refroidissement

Tracter une remorque en côte augmente la température du liquide de refroidissement.

Le ventilateur étant actionné électriquement, sa capacité de refroidissement ne dépend pas du régime moteur.

☞ Pour abaisser le régime moteur, réduisez votre vitesse.

La charge maximale remorquable en côte prolongée dépend de l'inclinaison de la pente et de la température extérieure.

Dans tous les cas, soyez attentif à la température du liquide de refroidissement.



☞ En cas d'allumage du témoin d'alerte et du témoin **STOP**, arrêtez le véhicule et coupez le moteur dès que possible.

Freins

Tracter une remorque augmente la distance de freinage.

Pour limiter l'échauffement des freins notamment en descente de type montagne, l'utilisation du frein moteur est recommandée.

Pneumatiques

☞ Vérifiez la pression des pneumatiques du véhicule tracteur et de la remorque en respectant les pressions recommandées.

Eclairage

☞ Vérifiez la signalisation électrique de la remorque.



L'aide au stationnement arrière sera neutralisée automatiquement en cas d'utilisation d'un attelage d'origine PEUGEOT.

POSE DES BARRES DE TOIT



Pour installer des barres de toit transversales, utilisez les quatre fixations rapides prévues à cet effet :

- ☞ soulevez les volets d'occultation,
- ☞ ouvrez les caches de fixation sur chaque barre à l'aide de la clé,
- ☞ mettez en place chaque fixation et verrouillez-les tour à tour sur le toit,
- ☞ assurez-vous que les barres de toit sont fixées correctement (en les secouant),
- ☞ fermez les caches de fixation sur chaque barre à l'aide de la clé.



Poids maximum autorisé sur galerie, pour une hauteur de chargement ne dépassant pas 40 cm (sauf porte-vélos) : **65 kg.**

Si la hauteur dépasse 40 cm, adaptez la vitesse du véhicule en fonction du profil de la route, afin de ne pas endommager les barres de toit et les fixations sur le toit.

Veillez vous référer aux législations nationales afin de respecter la réglementation du transport d'objets plus longs que le véhicule.

ÉCRAN GRAND FROID

Dispositif amovible permettant d'éviter l'amoncellement de neige au niveau du ventilateur de refroidissement du radiateur.

Avant toute manipulation, assurez-vous que le moteur et le ventilateur sont à l'arrêt. Il est conseillé pour le montage et le démontage de s'adresser au réseau PEUGEOT ou un atelier qualifié.

Montage

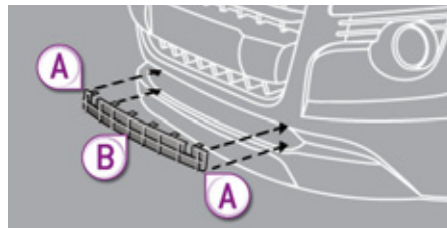

- ☞ Présentez l'écran devant la partie basse du pare-chocs avant (ne pas utiliser l'emplacement supérieur de la grille de ventilation).
- ☞ Appuyez sur les extrémités **A** pour clipper les clips de fixation.
- ☞ Appuyez au centre **B** pour finir de clipper les clips de fixation.

Démontage

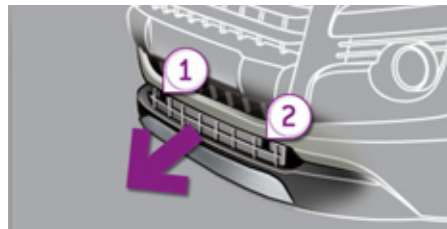

- ☞ Tirer sur l'écran grand froid à l'aide des encoches **1** puis **2** situées aux extrémités de la pièce.
- N'oubliez pas de retirer l'écran grand froid :
- température extérieure supérieure à 10°C,
 - en cas de remorquage,
 - vitesse supérieure à 120 km/h.

ACCESSOIRES

Un large choix d'accessoires et de pièces d'origine est proposé par le réseau PEUGEOT.

Ces accessoires et ces pièces ont été testés et approuvés aussi bien en fiabilité qu'en sécurité.

Ceux-ci sont tous adaptés à votre véhicule et bénéficient tous de la référence et de la garantie PEUGEOT.

«Solution de transport» :

Pour les loisirs : barres de toit, porte vélos sur attelage, porte vélos sur barres de toit, porte skis, coffre de toit, rehausseurs et sièges pour enfants, stores latéraux, rangement sous tablette...

Attelage de remorque nécessitant impérativement le montage par le réseau PEUGEOT.

«Style» :

habillages de sièges compatibles avec les airbags latéraux, pommeau cuir, projecteurs antibrouillard, déflecteurs de portes, becquet, bavettes de style, jantes aluminium, enjoliveurs, coquilles de poignées de portes chromées...

«Sécurité» :

alarme anti-intrusion, gravage des vitres, antivols de roues, trousse de secours, éthylotest, triangle de présignalisation, gilet de sécurité haute visibilité, système de repérage de véhicule volé, grille pare-chien, chaînes neige...

«Protection» :

surtapis*, bac de coffre, filet de retenue, cintre fixé sur appui-tête, seuils de portes inox ou carbone...

«Multimédia» :

autoradios, amplificateurs, navigations, kit mains-libres, changeur CD, haut-parleurs, lecteur DVD, USB Box, aide au stationnement avant et arrière, casque sans fil Bluetooth additionnel, chargeur secteur de casque audio Bluetooth...



Installation d'émetteurs de radiocommunication

Avant toute installation d'émetteurs de radiocommunication en post-équipement, avec antenne extérieure sur votre véhicule, vous pouvez consulter le réseau PEUGEOT qui vous communiquera les caractéristiques des émetteurs (bande de fréquence, puissance de sortie maximum, position antenne, conditions spécifiques d'installation) qui peuvent être montés, conformément à la Directive Compatibilité Électromagnétique Automobile (2004/104/CE).



Selon la législation en vigueur dans le pays, les gilets de sécurité haute visibilité, les triangles de présignalisation, les ampoules et les fusibles de rechange peuvent être obligatoires à bord du véhicule.



La pose d'un équipement ou d'un accessoire électrique, non référencé par PEUGEOT, peut entraîner une panne du système électronique de votre véhicule et une surconsommation.

Nous vous remercions de bien vouloir noter cette précaution et nous vous conseillons de prendre contact avec un représentant de la marque PEUGEOT pour vous faire présenter la gamme des équipements ou accessoires référencés.

Vous pouvez également vous procurer des produits de nettoyage et d'entretien (extérieur et intérieur), des produits de mise à niveau (liquide lave-vitre...) et des recharges (cartouche pour kit de dépannage provisoire de pneumatique...) en vous rendant dans le réseau PEUGEOT.

- * Pour éviter tout risque de blocage des pédales :
- veillez au bon positionnement et à la bonne fixation du surtapis,
 - ne superposez jamais plusieurs surtapis.

MOTORISATIONS ET BOÎTES DE VITESSES ESSENCE

Moteurs	1,6 litre VTi 120 ch		1,6 litre THP 156 ch	
	Manuelle (5 rapports)		Manuelle (6 rapports)	Automatique (6 rapports)
Cylindrée (cm ³)	1 598		1 598	
Alésage x course (mm)	77 x 85,8		77 x 85,8	
Puiss. maxi : norme CEE (kW)*	88		115 / 110 - 120**	
Régime de puiss. maxi (tr/min)	6 000		6 000	
Couple maxi : norme CEE (Nm)	160		240	
Régime de couple maxi (tr/min)	4 250		1 400	
Carburant	Sans plomb		Sans plomb	
Catalyseur	oui		oui	
Capacité d'huile (en litres)				
Moteur (avec échange cartouche)	4,25		4,25	

* La puissance maxi correspond à la valeur homologuée au banc moteur, selon les conditions définies par la réglementation Européenne (directive 1999/99/CE).

** Grand export.

MASSSES ET CHARGES REMORQUABLES (EN KG) ESSENCE

Moteurs	1,6 litre VTi 120 ch		1,6 litre THP 156 ch	
	Manuelle (5 rapports)	Manuelle (6 rapports)	Manuelle (6 rapports)	Automatique (6 rapports)
- Masse à vide	1 399	1 459		1 480
- Masse en ordre de marche*	1 474	1 534		1 555
- Charge utile	621		561	
- Masse maximale techniquement admissible en charge (MTAC)	2 020	2 020		2 030
- Masse totale roulante autorisée (MTRA) en pente 12%	3 220	3 426		3 530 / 2830***
- Remorque freinée (dans la limite du MTRA) en pente 10% ou 12%	1 200		1 400 / 800***	
- Remorque freinée** (avec report de charge dans la limite du MTRA)	1 500		1 500	
- Remorque non freinée	735		750	
- Poids recommandé sur flèche	70		70	

Les valeurs de MTRA et de charges remorquables indiquées sont valables pour une altitude maxi de 1000 mètres ; la charge remorquable mentionnée doit être réduite de 10 % par paliers de 1000 mètres supplémentaires.

Dans le cas d'un véhicule tracteur, il est interdit de dépasser la vitesse de 100 km/h (respectez la législation en vigueur dans votre pays).

Des températures extérieures élevées peuvent entraîner des baisses de performances du véhicule pour protéger le moteur ; lorsque la température extérieure est supérieure à 37 °C, limiter la masse remorquée.

* La masse en ordre de marche est égale à la masse à vide + conducteur (75 kg).

** La masse de la remorque freinée peut être, dans la limite du MTRA, augmentée dans la mesure où l'on réduit d'autant le MTAC du véhicule tracteur ; attention, le remorquage avec un véhicule tracteur peu chargé peut dégrader sa tenue de route.

*** Grand export.

MOTORISATIONS ET BOÎTES DE VITESSES DIESEL

Moteurs	1,6 litre Turbo e-HDi 115 ch		2 litres Turbo HDi 150 ch	2 litres Turbo HDi 163 ch
	Manuelle (6 rapports)	Manuelle pilotée (6 rapports)	Manuelle (6 rapports)	Automatique (6 rapports)
Cylindrée (cm ³)	1 560		1 997	
Alésage x course (mm)	75 x 88,3		85 x 88	
Puiss. maxi : norme CEE (kW)*	82		110/120	
Régime de puiss. maxi (tr/min)	4 000		3 750	
Couple maxi : norme CEE (Nm)	270		320/340	
Régime de couple maxi (tr/min)	1 750		2 000	
Carburant	Gazole		Gazole	
Catalyseur	oui		oui	
Filtre à particules	oui		oui	
Capacité d'huile (en litres)				
Moteur (avec échange cartouche)	3,75		-	

* La puissance maxi correspond à la valeur homologuée au banc moteur, selon les conditions définies par la réglementation Européenne (directive 1999/99/CE).

MASSSES ET CHARGES REMORQUABLES (EN KG) DIESEL

Moteurs	1,6 litre Turbo e-HDi 115 ch			2 litres Turbo HDi 150 ch	2 litres Turbo HDi 163 ch
	Manuelle (6 rapports)	Manuelle pilotée (6 rapports)	Manuelle pilotée (6 rapports) Score	Manuelle (6 rapports)	Automatique (6 rapports)
- Masse à vide		1 421		1 529	1 539
- Masse en ordre de marche*		1 497		1 604	1 614
- Charge utile		609		557	566
- Masse maximale techniquement admissible en charge (MTAC)		2 030		2 086	2 105
- Masse totale roulante autorisée (MTRA) en pente 12%	3 130		2 920	3 480	3 500
- Remorque freinée (dans la limite du MTRA) en pente 10% ou 12%	1 100		890		1 400
- Remorque freinée** (avec report de charge dans la limite du MTRA)	1 300		1 090		1 500
- Remorque non freinée		745			750
- Poids recommandé sur flèche		70			70

Les valeurs de MTRA et de charges remorquables indiquées sont valables pour une altitude maxi de 1000 mètres ; la charge remorquable mentionnée doit être réduite de 10 % par paliers de 1000 mètres supplémentaires.

Dans le cas d'un véhicule tracteur, il est interdit de dépasser la vitesse de 100 km/h (respectez la législation en vigueur dans votre pays).

Des températures extérieures élevées peuvent entraîner des baisses de performances du véhicule pour protéger le moteur ; lorsque la température extérieure est supérieure à 37 °C, limiter la masse remorquée.

* La masse en ordre de marche est égale à la masse à vide + conducteur (75 kg).

** La masse de la remorque freinée peut être, dans la limite du MTRA, augmentée dans la mesure où l'on réduit d'autant le MTAC du véhicule tracteur ; attention, le remorquage avec un véhicule tracteur peu chargé peut dégrader sa tenue de route.

MASSES ET CHARGES REMORQUABLES (EN KG) DIESEL - VU (VÉHICULE UTILITAIRE)

Moteurs	1,6 litre Turbo e-HDi 115 ch			2 litres Turbo HDi 150 ch
	Manuelle (6 rapports)	Manuelle pilotée (6 rapports) Score	Manuelle (6 rapports)	Manuelle (6 rapports)
Type Variante Version	9HZ	9HR	9HZ	RHE
- Masse à vide		1 434	1 430	1 538
- Masse en ordre de marche*		1 509	1 505	1 613
- Masse maximale techniquement admissible en charge (MTAC)**		2 150	2 135	2 239
- Masse totale roulante autorisée (MTRA) en pente 12%***	3 120	2 920	3 130	3 480
- Remorque freinée (dans la limite du MTRA) en pente 10% ou 12%****	970	770	995	1 241
- Remorque freinée (avec report de charge dans la limite du MTRA)	X	X	X	X
- Remorque non freinée		750		750
- Poids recommandé sur flèche		70		70

Les valeurs de MTRA et de charges remorquables indiquées sont valables pour une altitude maxi de 1000 mètres ; la charge remorquable mentionnée doit être réduite de 10 % par paliers de 1000 mètres supplémentaires.

Des températures extérieures élevées peuvent entraîner des baisses de performances du véhicule pour protéger le moteur ; lorsque la température extérieure est supérieure à 37 °C, limiter la masse remorquée.

* La masse en ordre de marche est égale à la masse à vide + conducteur (75 kg).

** Le dépassement de la masse techniquement admissible sur l'essieu arrière entraîne une limitation de vitesse à 80 km/h tel que définit le point 2.7 de la Directive.

*** Le dépassement de la masse techniquement admissible quand le véhicule est tracteur entraîne une limitation de vitesse à 80 km/h tel que définit le point 2.7 de la Directive.

**** Valeur maximale de remorque freinée dans la limite du MTRA ; attention, le remorquage avec un véhicule tracteur peu chargé peut dégrader sa tenue de route.

DIMENSIONS (EN MM)



ÉLÉMENTS D'IDENTIFICATION

Différents dispositifs de marquage visibles pour l'identification et la recherche du véhicule.

A. Numéro de série sous le capot moteur.

Ce numéro est gravé sur la carrosserie à proximité du support d'amortisseur.

B. Numéro de série sur la traverse inférieure de pare-brise.

Ce numéro est inscrit sur une étiquette collée et visible à travers le pare-brise.

C. Etiquette constructeur.

Ce numéro est inscrit sur une étiquette autodestructive collée sur l'entrée de porte, côté conducteur.

D. Etiquette pneumatiques/peinture.

Cette étiquette est collée sur le pied milieu, côté conducteur.

Elle comporte les informations suivantes :

- les pressions de gonflage à vide et en charge,
- les dimensions des pneumatiques,
- les marques de pneumatiques recommandées par le constructeur,
- la pression de gonflage de la roue de secours,
- la référence de la couleur de la peinture.

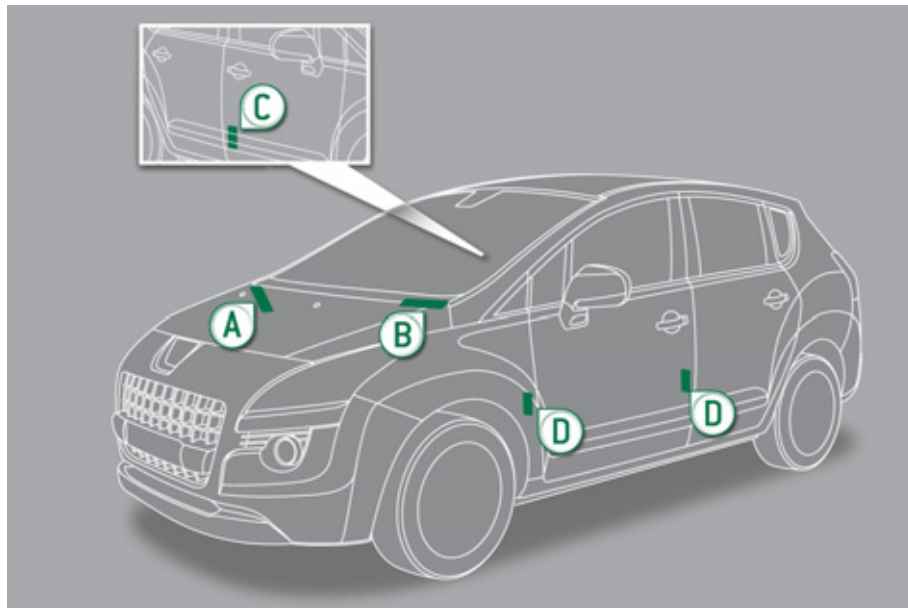

Le contrôle de la pression de gonflage doit être effectué à froid au moins tous les mois.



Une pression de gonflage insuffisante augmente la consommation de carburant.



APPEL D'URGENCE OU D'ASSISTANCE

APPEL D'URGENCE OU D'ASSISTANCE

PEUGEOT CONNECT SOS



En cas d'urgence, appuyer plus de 2 secondes sur cette touche. Le clignotement de la diode verte et un message vocal confirmant que l'appel est lancé vers le centre d'appel PEUGEOT CONNECT SOS*.

La diode verte reste allumée (sans clignoter) lorsque la communication est établie. Elle s'éteint en fin de communication.

Un nouvel appui immédiat sur cette touche, annule la demande. La diode verte s'éteint. L'annulation est confirmée par un message vocale.

Pour annuler un appel, répondez au centre d'appel PEUGEOT CONNECT SOS qu'il s'agit d'une erreur.

PEUGEOT CONNECT SOS localise immédiatement votre véhicule, entre en contact avec vous dans votre langue**, et sollicite - si nécessaire - l'envoi des secours publics compétents**. Dans les pays où la plateforme n'est pas opérationnelle, ou lorsque le service de localisation a été expressément refusé, l'appel est dirigé directement vers les services de secours (112) sans localisation.

! En cas de choc détecté par le calculateur d'airbag, et indépendamment des déploiements d'airbag éventuels, un appel d'urgence est lancé automatiquement.

* Selon les conditions générales d'utilisation du service disponible en point de vente et sous réserve des limites technologiques et techniques.

** Suivant la couverture géographique de PEUGEOT CONNECT SOS, PEUGEOT CONNECT ASSISTANCE et la langue nationale officielle choisie par le propriétaire du véhicule.

La liste des pays couverts et des services PEUGEOT CONNECT disponibles en points de vente ou sur www.peugeot.pays.

PEUGEOT CONNECT ASSISTANCE



Appuyer plus de 2 secondes sur cette touche pour demander une assistance en cas d'immobilisation du véhicule.

Un message vocal confirme que l'appel est lancé**.

Un nouvel appui immédiat sur cette touche annule la demande. L'annulation est confirmée par un message vocal.

FONCTIONNEMENT DU SYSTÈME



A la mise du contact, le voyant vert s'allume pendant 3 secondes indiquant le bon fonctionnement du système.



Le voyant orange clignote : le système présente un dysfonctionnement. Le voyant orange est allumé fixe : la pile de secours est à remplacer.

Dans les deux cas, consultez le réseau PEUGEOT.

Si vous avez acheté votre véhicule en dehors du réseau PEUGEOT, vous êtes invité à vérifier la configuration de ces services et pouvez en demander la modification auprès de votre réseau. Dans un pays multilingue, la configuration est possible dans la langue nationale officielle de votre choix.

Pour des raisons techniques, notamment pour une meilleure qualité des services PEUGEOT CONNECT bénéficiant au client, le constructeur se réserve le droit d'opérer à tout moment des mises à jour du système télématique embarqué du véhicule.

APPEL D'URGENCE OU D'ASSISTANCE AVEC WIP Com 3D

PEUGEOT CONNECT SOS



Attention, l'appel d'urgence et les services ne sont actifs que si le téléphone interne est utilisé avec une carte SIM valide. Avec un téléphone Bluetooth et sans carte SIM, ces services ne sont pas fonctionnels.



En cas d'urgence, appuyer sur la touche SOS jusqu'à l'audition d'un signal sonore et l'affichage d'un écran «Validation / Annulation» (si carte SIM valide insérée). Un appel est déclenché vers la plateforme Peugeot Urgence qui reçoit des informations de localisation du véhicule et peut transmettre une alerte qualifiée aux services de secours compétents.

Dans les pays où la plateforme n'est pas opérationnelle, ou lorsque le service de localisation a été expressément refusé, l'appel est transmis aux services de secours (112).



En cas de choc détecté par le calculateur d'airbag, et indépendamment des éclatements d'airbag éventuels, un appel d'urgence est lancé automatiquement.

Le message «Appel d'urgence en mode dégradé» associé au clignotement du voyant orange indique un dysfonctionnement. Consultez le réseau PEUGEOT.

PEUGEOT CONNECT ASSISTANCE



Appuyer sur cette touche pour accéder aux services PEUGEOT.



Sélectionner «Centre Contact Client» pour toute demande d'information sur la marque PEUGEOT.

Centre Contact Client



Sélectionner «Peugeot Assistance» pour lancer un appel de dépannage.

Peugeot Assistance

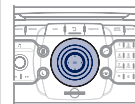

Ce service est soumis à conditions et disponibilités. Consultez le réseau PEUGEOT. Si vous avez acheté votre véhicule en dehors du réseau PEUGEOT, vous êtes invité à vérifier la configuration de ces services et pouvez en demander la modification auprès de votre réseau.

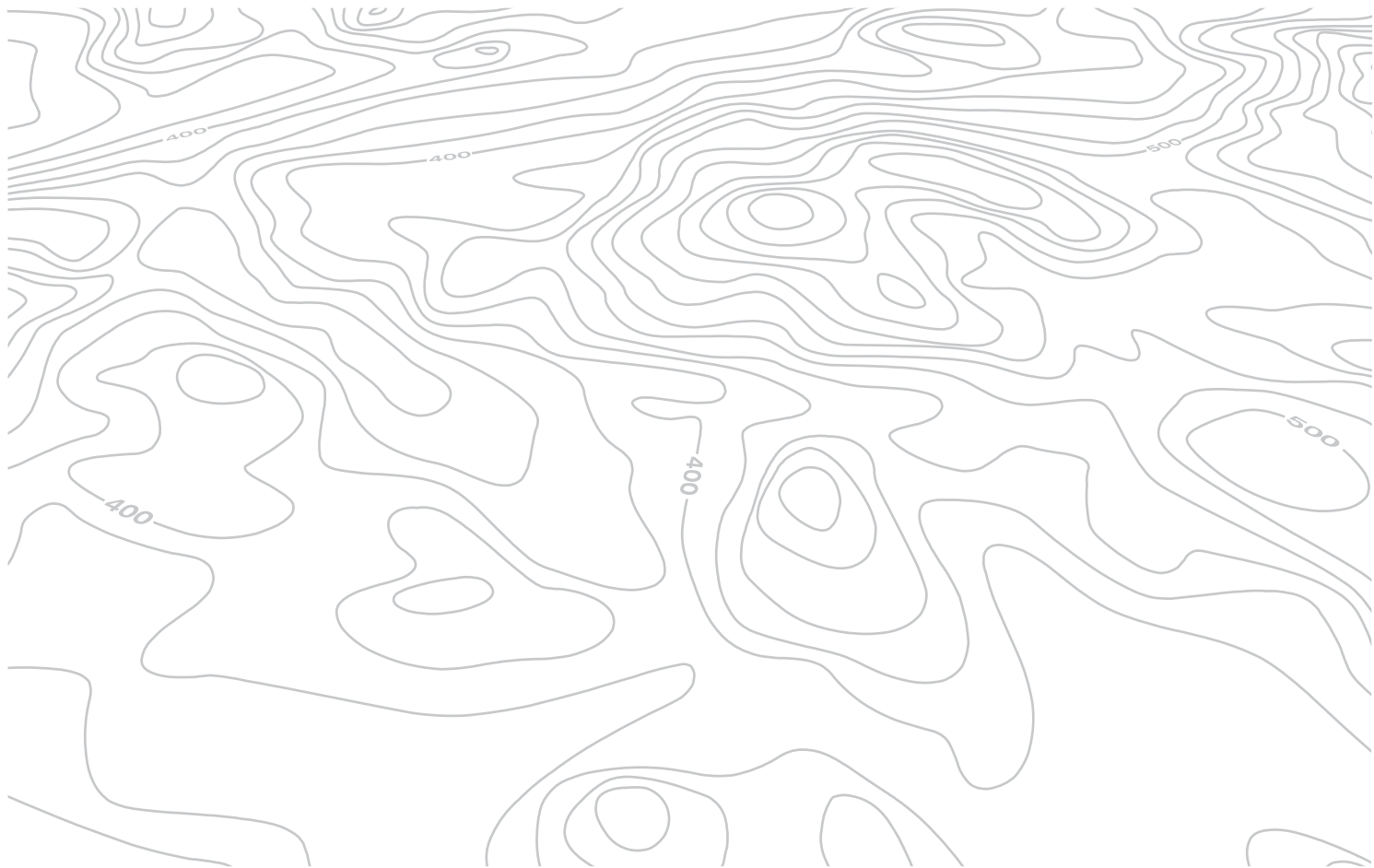

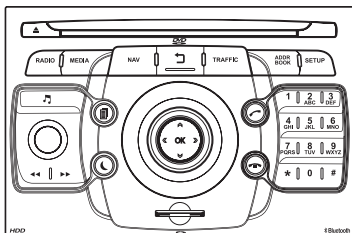

WIP Com 3D

AUTORADIO MULTIMÉDIA / TÉLÉPHONE BLUETOOTH GPS EUROPE



Le système est protégé de manière à fonctionner uniquement sur votre véhicule.



Pour des raisons de sécurité, le conducteur doit impérativement réaliser les opérations nécessitant une attention soutenue véhicule à l'arrêt.

Lorsque le moteur est arrêté et afin de préserver la batterie, le système se coupe après l'activation du mode économie d'énergie.

SOMMAIRE

01 Premiers pas	p.	220
02 Commandes vocales et au volant	p.	222
03 Fonctionnement général	p.	225
04 Navigation - Guidage	p.	230
05 Information trafic	p.	239
06 Radio	p.	241
07 Lecteurs médias musicaux	p.	242
08 Téléphoner	p.	247
09 Arborescence écran	p.	252
Questions fréquentes	p.	257

01 PREMIERS PAS

FAÇADE WIP Com 3D

Accès au Menu «Média»
(CD audio, Jukebox, Entrée
Auxiliaire).

Affichage de la liste des
pistes.

Changement de source.

Accès au Menu
«Navigation» et affichage
des dernières destinations.

Abandon de l'opération en
cours.

Appui long : retour à
l'affichage principal.

Accès au Menu «Trafic».

Accès au Menu «Carnet
d'adresses».

Accès au Menu «Radio»

Affichage de la liste des stations
par ordre alphabétique (bande
FM) ou de fréquence (bande
AM).

Réglages audio (Balance /
Fader, Grave / Aigu, Ambiance
musicale...).

Réglage du volume
sonore (chaque source est
indépendante, y compris
message et alerte de navigation).

Appui long : réinitialisation du
système.

Appui court : activation silence.



Accès au Menu «SETUP»
(configuration).

Appui long : couverture GPS.

Saisie de numéros ou de lettres
sur le clavier alpha-numérique.

Présélection de 10 fréquences
radio.

Recherche automatique radio de
fréquence inférieure/supérieure.
Sélection page CD ou MP3
précédente/suivante.

Lecteur carte SD.

Appui court : efface le
dernier caractère.



01 PREMIERS PAS

DÉSIGNATEUR WIP Com 3D

Pression vers la gauche / droite :
Avec affichage de l'écran «RADIO» :
sélection de la fréquence précédente /
suivante.

Avec affichage «MEDIA» : sélection de
la piste précédente / suivante.

Avec affichage «CARTE» ou «NAV» :
déplacement horizontal de la carte.

Pression vers le haut / bas :

Avec affichage «RADIO» : sélection
de la radio précédente / suivante de la
liste.

Avec affichage de l'écran «MEDIA» :
sélection du dossier MP3.

Avec affichage «CARTE» ou «NAV» :
déplacement vertical de la carte.

Passage à la page suivante ou
précédente d'un menu.

Déplacement sur le clavier virtuel
affiché.

OK : validation de l'objet en surbrillance
à l'écran.

Sélection de l'affichage
successif à l'écran «CARTE» /
«NAV» (si navigation en cours) /
«TEL» (si conversation en
cours) / «RADIO» ou «MEDIA»
en cours de lecture.

DÉCROCHER : accès au Menu
«Téléphone».

Connexion Bluetooth, accepter
un appel entrant.

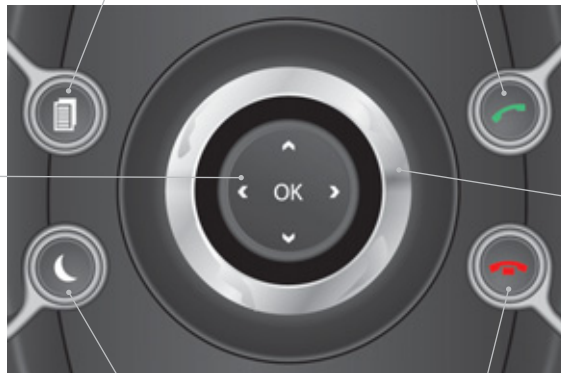

Affichage normal ou écran noir.

RACCROCHER : accès au
Menu «Téléphone».

Raccrocher un appel en cours
ou refuser un appel entrant,
connexion Bluetooth.

Rotation de la bague :

Avec affichage de l'écran «RADIO» :
sélection de la radio précédente /
suivante de la liste.

Avec affichage de l'écran «MEDIA» :
sélection de la piste CD ou MP3
précédente / suivante.

Avec affichage «CARTE» ou «NAV» :
zoom avant / arrière de la carte.

Déplacement du curseur de sélection
d'un menu.

02 COMMANDES VOCALES ET AU VOLANT

INITIATION COMMANDES VOCALES - RECO. VOCALE



1

Avant une première utilisation, il est recommandé d'écouter, prononcer, répéter les conseils d'utilisation.

2



Appuyer sur la touche SETUP et sélectionner la fonction «Langues et fonctions vocales». Tourner la bague et sélectionner «Paramètres reco. vocale». Activer la reconnaissance vocale.
Sélectionner «Conseils d'utilisation».



Les expressions à prononcer selon le contexte sont inscrites dans les tableaux ci-après.
Prononcer et WIP Com 3D passe à l'exécution.



Un appui sur l'extrémité de la commande d'éclairage active la reconnaissance vocale.



CONTEXTE	PRONONCER	ACTION
GÉNÉRAL	Aide carnet d'adresses Aide reconnaissance vocale Aide média Aide navigation Aide téléphone Aide radio Annuler Corriger	Accès à l'aide carnet d'adresses Accès à l'aide reco vocale Accès à l'aide gestion de média Accès à l'aide guidage, navigation Accès à l'aide téléphoner Accès à l'aide radio Pour annuler une commande vocale en cours Demande de correction de la dernière reconnaissance vocale faite Effacer
RADIO	Choisir station Station <ts:stationName> Écouter liste stations Énoncez fréquence Choisir bande de fréquence AM FM Activer info trafic Désactiver info trafic	Sélectionner une station radio Sélectionner une station radio avec son libellé RDS <ts:station Name> de la liste RADIO Ecouter la liste des stations disponibles Ecouter la fréquence de la station radio reçue Choisir la bande de fréquence (AM ou FM) Changer la bande fréquence en AM Changer la bande fréquence en FM Activer l'info Trafic (TA) Désactiver l'info Trafic
NAVIGATION	Saisir destination Désactiver consignes vocales Activer consignes vocales Enregistrer adresse Démarrer guidage Arrêter guidage Guider vers fiche Rechercher points d'intérêts	Commande pour entrer une nouvelle adresse de destination Désactiver consignes vocales en guidage Activer consignes vocales en guidage Enregistrer une adresse dans le carnet d'adresses Lancer le guidage (une fois que l'adresse est saisie) Arrêter le guidage Lancer un guidage vers une fiche du carnet d'adresses Lancer un guidage vers un point d'intérêt

02 COMMANDES VOCALES ET AU VOLANT

INITIATION COMMANDES VOCALES - RECO. VOCALE



CONTEXTE	PRONONCER	ACTION
MÉDIA	<p>Média Sélectionner source Lecteur CD Jukebox USB Entrée auxiliaire</p> <p>SD card Plage <1 - 1000></p> <p>Dossier <1 - 1000></p>	<p>Sélectionner la source sonore MEDIA Choisir une source sonore Sélectionner la source sonore Lecteur CD Sélectionner la source sonore Jukebox Sélectionner la source sonore Lecteur USB Sélectionner la source sonore entrée AUX audio Sélectionner la source sonore SD card Sélectionner une plage donnée (nombre entre 1 et 1000) du MEDIA actif Sélectionner un Dossier (nombre entre 1 et 1000) du MEDIA actif</p>
TÉLÉPHONE	<p>Menu Téléphone Saisir le numéro Répertoire téléphonique Appeler Enregistrer le numéro Accepter Refuser</p>	<p>Ouvrir le Menu Téléphone Saisir un numéro de téléphone à appeler Ouvrir le répertoire téléphonique Lancer l'appel Enregistrer un numéro dans le répertoire Accepter un appel entrant Refuser un appel entrant</p>
CARNET D'ADRESSES	<p>Menu Carnet d'adresses Appeler <fiche></p> <p>Guider vers <fiche></p>	<p>Ouvrir le carnet d'adresses Appeler fiche avec son libellé <fiche> comme décrit dans le carnet d'adresses Lancer un guidage vers une adresse du carnet d'adresses par son libellé <fiche></p>

02 COMMANDES VOCALES ET AU VOLANT

COMMANDES AU VOLANT

Commande d'essuie-vitre : affichage «RADIO» et «MEDIA».

Commande d'éclairage : activation de la commande vocale par un appui court ; indication de la consigne de navigation en cours par un appui long.

Radio : sélection station mémorisée inférieure/supérieure.

CD audio : sélection de la piste précédente/suivante.

Si affichage «MEDIA» à l'écran :

CD MP3 / CARTE SD / JUKEBOX : sélection du répertoire précédent/suivant.

Sélection élément précédent/suivant dans le carnet d'adresses.

Radio : recherche automatique fréquence supérieure.

CD / CARTE SD / JUKEBOX : sélection de la plage suivante.

CD / CARTE SD / JUKEBOX : pression continue : avance rapide.

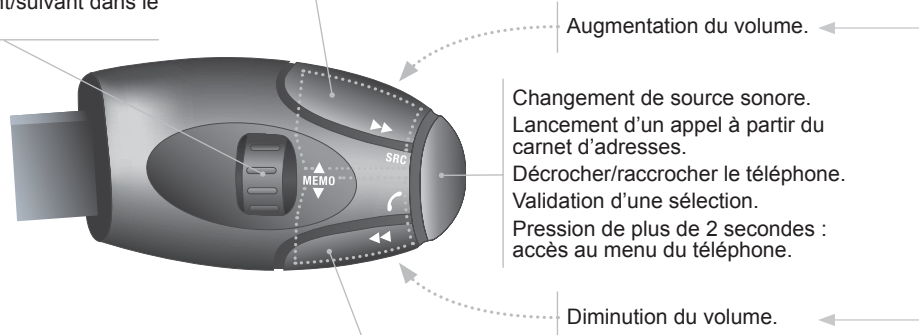

Silence : couper le son par appui simultané sur les touches augmentation et diminution du volume.
Rétablir le son : par appui sur une des deux touches du volume.

Radio : recherche automatique fréquence inférieure.

CD / CARTE SD / JUKEBOX : sélection de la plage précédente.

CD / CARTE SD / JUKEBOX : pression continue : retour rapide.

03 FONCTIONNEMENT GÉNÉRAL

AFFICHAGE EN FONCTION DU CONTEXTE

Par appuis successifs sur la touche MODE, accédez aux affichages suivants :

**RADIO/ MÉDIAS MUSICAUX /
VIDÉO**



TÉLÉPHONE
(Si conversation en cours)

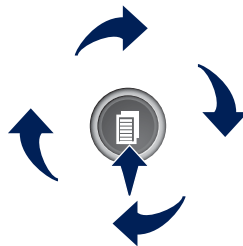

CARTE PLEIN ÉCRAN



NAVIGATION
(Si guidage en cours)



SETUP :

accès au Menu «SETUP» : langues* et fonctions vocales*, initialisation vocales (rubrique 09), date et heure*, affichage, unités et paramètres systèmes.

* Disponible selon modèle.



TRAFFIC :

accès au Menu «Trafic» : affichage des alertes trafic en cours.



MEDIA :

Menu «DVD-Audio»
Menu «DVD-Vidéo»



Appui long : accès à la couverture GPS et au mode démonstration.

Pour entretenir l'écran, il est recommandé d'utiliser un chiffon doux non abrasif (chiffon à lunettes) sans produit additionnel.



Pour avoir une vue globale du détail des menus à choisir, rendez-vous à la partie «Arborescences écrans» de cette notice.

03 FONCTIONNEMENT GÉNÉRAL

AFFICHAGE EN FONCTION DU CONTEXTE



Un appui sur OK permet d'accéder à des menus raccourcis suivant l'affichage à l'écran.

NAVIGATION (SI GUIDAGE EN COURS) :

1 Arrêt guidage

1 Redire consigne

1 Dévier trajet

2 Annuler

2 Augmenter dév.

2 Diminuer dév.

2 Recalculer

2 Déplacer carte

2 Parcourir trajet

1 Info itinéraire

2 Voir destination



2 Info trajet

3 Critères de guidage

3 Crit. exclusion

3 Nbre satellites

3 Nbre étapes

2 Parcourir trajet

2 Déplacer carte

1 Message vocal

1 Options de guidage

2 Critères de guidage

2 Prise en compte trafic

2 Critères d'exclusion

2 Recalculer itinéraire

TÉLÉPHONE :

1 Raccrocher

1 Mise en attente

1 Appeler

1 Tonalités DTMF

1 Mode combiné

1 Micro off

LECTEURS MÉDIAS MUSICAUX :

1 Info trafic (TA)

1 Mode de lecture

2 Normal

2 Aléatoire

2 Introduction

1 Choisir la source

03 FONCTIONNEMENT GÉNÉRAL

AFFICHAGE EN FONCTION DU CONTEXTE



RADIO :

1 En mode FM

2 Info trafic (TA)

2 RDS

2 Radiotext

2 Mode régional

2 Bande AM

1 En mode AM

2 Info trafic (TA)

2 Rafraîchir liste AM

2 Bande FM

CARTE PLEIN ÉCRAN :

1 Arrêt guidage / Reprise guidage

1 Destination / Ajouter étape

1 Pts d'intérêts

1 Infos lieu

2 Options

3 Guider vers

3 Appeler

3 Mémoriser lieu

3 Déplacer carte

1 Réglages carte

2 Carte à plat

2 Perspective

2 Carte en 3D



2 Cap vers nord

2 Cap véhicule

1 Déplacer carte

DVD AUDIO (APPUI LONG) :

1 Stop

2 Groupe

3 Groupe 1 ..2/n

2 Mode de lecture

3 Normal / Aléatoire / Introduction

1 TA

2 Choisir la source

03 FONCTIONNEMENT GÉNÉRAL

AFFICHAGE EN FONCTION DU CONTEXTE



DVD VIDÉO (APPUI LONG) :

- 1 Lecture
- 2 Stop
- 2 Menus DVD
- 3 Menu DVD
- 3 Menu principal DVD
- 3 Liste des titres
- 3 Chapitres
- 2 Options DVD
- 3 Audio
- 3 Sous-titres
- 3 Angle

Exemples :

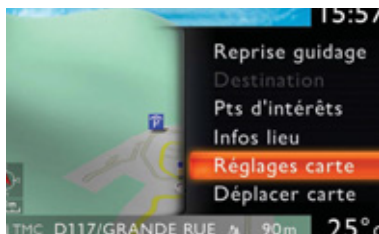

WIP Com 3D C'EST :

- le réglage carte qui permet l'affichage de la carte à plat, perspective, carte en 3D.

Carte à plat

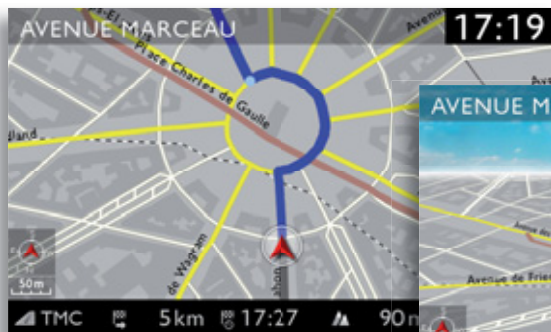

Carte perspective

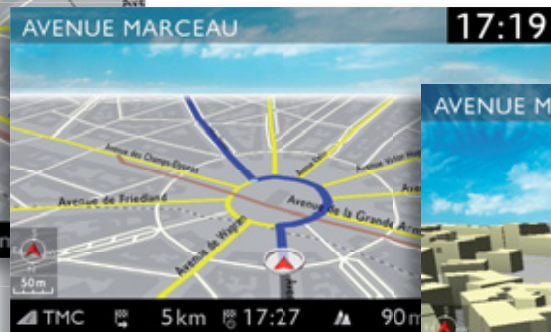

Carte en 3D



- la configuration du système par la commande vocale.



04 NAVIGATION - GUIDAGE

CHOIX D'UNE DESTINATION

Les commandes vocales de «NAVIGATION» sont mentionnées en rubrique 02.

En cours de guidage, un appui long sur l'extrémité de la commande d'éclairage rappelle la dernière consigne de guidage.

1



Appuyer sur la touche NAV.



4



Sélectionner la fonction «Saisir nouvelle adresse» et appuyer sur OK pour valider.

Saisir nouvelle adresse



La liste des 20 dernières destinations apparaît en dessous de la fonction Menu «Navigation».

2



Appuyer à nouveau sur la touche NAV ou sélectionner la fonction Menu «Navigation» et appuyer sur OK pour valider.

Menu «Navigation»



5



Une fois le pays sélectionné, tourner la bague et sélectionner la fonction ville. Appuyer sur OK pour valider.

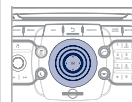

6



Sélectionner les lettres de la ville une à une en validant à chaque fois par un appui sur OK.

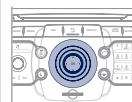

3



Sélectionner la fonction «Saisir destination» et appuyer sur OK pour valider.

Saisir destination



Une liste prédéfinie (par la saisie des premières lettres) des villes dans le pays choisi est accessible depuis la touche LIST du clavier virtuel.

04 NAVIGATION - GUIDAGE

Il est possible de déplacer la carte avec le désignateur 4 directions. Il est possible de choisir son orientation par le menu raccourci de la «Carte plein écran». Appuyer sur OK puis sélectionner «Réglages carte» et valider.

7



Turner la bague et sélectionner OK.
Appuyer sur OK pour valider.



Pour une saisie plus rapide, il est possible de rentrer directement le code postal après avoir sélectionné la fonction «Code postal». Utiliser le clavier virtuel pour taper les lettres et les chiffres.

8



Recommencer les étapes 5 à 7 pour les fonctions «Rue» et «Numéro».



Sélectionner la fonction «Ajouter au carnet d'adresses» pour enregistrer l'adresse saisie dans une fiche du répertoire. Appuyer sur OK pour valider la sélection.

Le WIP Com 3D permet d'enregistrer jusqu'à plus de 4000 fiches contact.



Pour effacer une destination ; à partir des étapes 1 à 3, sélectionner «Depuis dernières destinations». Un appui long sur une des destinations affiche une liste d'actions, dans laquelle vous pouvez choisir :

Supprimer destination

Effacer dernières destinations

9



Puis sélectionner «Démarrer guidage» et appuyer sur OK pour valider.

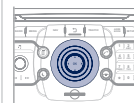

Démarrer guidage

10



Sélectionner le critère de guidage : «Le plus rapide», «Le plus court» ou «Optimisé temps / distance» et appuyer sur OK pour valider.



11



Sélectionner la route avec la couleur correspondant à l'itinéraire retenu et appuyer sur OK pour valider et lancer le guidage.

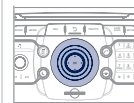

Le choix d'une destination peut également se faire «Depuis carnet d'adresses» ou «Depuis dernières destinations», par sélection d'une intersection, d'un centre-ville, de coordonnées géographiques, ou directement sur la «Carte».

Depuis carnet d'adresses

Depuis dernières destinations

04 NAVIGATION - GUIDAGE

AFFECTER UNE ADRESSE ET NAVIGUER VERS «MON DOMICILE»

i

Pour être affectée à «Mon domicile», il est nécessaire qu'une adresse soit enregistrée dans le carnet d'adresses, par exemple à partir de «Saisir destination» / «Saisir nouvelle adresse» puis «Ajouter au carnet d'adresses».

1



Appuyer 2 fois sur la touche NAV pour afficher le Menu «Navigation»

Menu «Navigation»



2



Sélectionner «Saisir destination» et valider. Puis sélectionner «Depuis carnet d'adresses» et valider.

Saisir destination



3



Sélectionner la fiche du domicile et valider. Puis sélectionner «Editer fiche» et valider.

Editer fiche

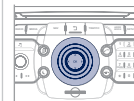

4



Sélectionner «Affecter à «mon domicile»» et valider pour enregistrer.

Affecter à mon domicile



Pour lancer le guidage vers «Mon domicile», appuyer 2 fois sur NAV pour afficher le Menu «Navigation», sélectionner «Saisir destination» et valider.

Puis sélectionner «Guider vers «mon domicile»» et valider pour lancer le guidage.

04 NAVIGATION - GUIDAGE

OPTIONS DE GUIDAGE

Lors de l'affichage carte à l'écran, il est possible de sélectionner «Réglages carte» puis «Carte à plat / Perspective / Carte en 3D / Cap vers nord / Cap véhicule». Les bâtiments visibles en 3D dépendent de l'avancement de la cartographie des villes.

1



Appuyer sur la touche NAV.



2



Appuyer à nouveau sur la touche NAV ou sélectionner la fonction Menu «Navigation» et appuyer sur OK pour valider.

Menu «Navigation»



3



Sélectionner la fonction «Options de guidage» et appuyer sur OK pour valider.

Options de guidage



4



Sélectionner la fonction «Critères de guidage» et appuyer sur OK pour valider. Cette fonction permet de modifier les critères de guidage.

Critères de guidage



5



Sélectionner la fonction «Prise en compte trafic».

Cette fonction donne accès aux options «Sans déviation», «Avec confirmation» et «Automatique».

Prise en compte trafic



6



Sélectionner la fonction «Critères d'exclusion». Cette fonction donne accès aux options «Exclure» (autoroutes, péages, ferry boat, tunnels).

Critères d'exclusion



7



Tourner la bague et sélectionner la fonction «Recalculer itinéraire» pour prendre en compte les options de guidage choisies. Appuyer sur OK pour valider.

Recalculer itinéraire



04 NAVIGATION - GUIDAGE

AJOUTER UNE ÉTAPE

Des étapes peuvent être ajoutées ou supprimées de l'itinéraire une fois la destination choisie.

1



Appuyer sur la touche NAV.



2



Appuyer à nouveau sur la touche NAV ou sélectionner la fonction Menu «Navigation» et appuyer sur OK pour valider.

Menu «Navigation»



3



Sélectionner la fonction «Étapes» et appuyer sur OK pour valider.

Étapes



4



Sélectionner la fonction «Ajouter étape» (5 étapes maximum) et appuyer sur OK pour valider.

Ajouter étape



5



Saisir par exemple une nouvelle adresse.

Saisir nouvelle adresse



6



Une fois la nouvelle adresse saisie, sélectionner «Démarrer guidage» et appuyer sur OK pour valider.

Démarrer guidage



7



Positionner l'étape dans la liste et appuyer sur OK pour valider.



8

Recommencer les opérations 1 à 7 autant que nécessaire puis sélectionner «Recalculer itinéraire» et appuyer sur OK pour valider.



















Pour modifier les étapes, recommencer les opérations 1 à 3 et sélectionner «Optimiser itinéraire» (sélectionner une étape, la supprimer ou la déplacer dans la liste avec la bague pour changer l'ordre, valider sa nouvelle position et terminer par «Recalculer itinéraire»).

04 NAVIGATION - GUIDAGE

RECHERCHE DES POINTS D'INTÉRÊTS (POI)

Les points d'intérêts (POI) signalent l'ensemble des lieux de services à proximité (hôtels, commerces variés, aéroports...).

<p>1</p> 	<p>Appuyer sur la touche NAV.</p> 
<p>2</p> 	<p>Appuyer à nouveau sur la touche NAV ou sélectionner la fonction Menu «Navigation» et appuyer sur OK pour valider.</p> <p>Menu «Navigation»</p> 
<p>3</p> 	<p>Sélectionner la fonction «Rechercher points d'intérêt» et appuyer sur OK pour valider.</p> <p>Rechercher points d'intérêt</p> 
<p>4</p> 	<p>Sélectionner la fonction «A proximité» pour rechercher des POI autour du véhicule.</p> <p>A proximité</p> 
<p>5</p> 	<p>Sélectionner la fonction «Proche de la destination» pour rechercher des POI proches du point d'arrivée de l'itinéraire.</p> <p>Proche de la destination</p> 
<p>6</p>  <p>Sélectionner la fonction «Dans une ville» pour rechercher des POI dans la ville souhaitée. Choisir le pays puis entrer le nom de la ville à l'aide du clavier virtuel.</p> <p>Dans une ville</p> 	
<p></p> <p>Une liste des villes présentes dans le pays choisi est accessible depuis la touche LIST du clavier virtuel.</p>	
<p>7</p>  <p>Sélectionner la fonction «Dans un pays» pour rechercher des POI dans le pays souhaité.</p> <p>Dans un pays</p> 	
<p>8</p>  <p>Sélectionner la fonction «Le long de l'itinéraire» pour rechercher des POI à proximité de l'itinéraire.</p> <p>Le long de l'itinéraire</p> 	

04 NAVIGATION - GUIDAGE



Cette icône apparaît lorsque plusieurs POI sont regroupés dans la même zone. Un zoom sur cet icône permet de détailler les POI.

Liste des principaux points d'intérêts (POI)

-  Station service
-  Station GPL
-  Garage
-  PEUGEOT
-  Circuit automobile
-  Parking couvert
-  Parking
-  Aire de repos
-  Hôtel
-  Restaurant
-  Aire de restauration
-  Aire de pique-nique
-  Cafétéria

-  Aéroport
-  Gare ferroviaire
-  Gare routière
-  Gare maritime
-  Site industriel
-  Supermarché
-  Banque
-  Distributeur automatique
-  Court de tennis
-  Piscine
-  Terrain de golf
-  Station de sports d'hiver
-  Théâtre

-  Cinéma
-  Parcs d'attractions
-  Hôpital
-  Pharmacie
-  Commissariat de police
-  Ecole
-  Poste
-  Musée
-  Information touristique
-  Zone à risques*

* Selon disponibilité pays.

04 NAVIGATION - GUIDAGE

MISE À JOUR DES POI

1



Télécharger sur une carte SD ou une clé USB le fichier de mise à jour des «POI» depuis Internet. Ce service est disponible sur le site «<http://peugeot.navigation.com>».

i

Les fichiers doivent être copiés à la racine sur le support choisi.

2



Insérer le support (Carte SD ou clé USB) contenant la base POI dans le lecteur Carte SD ou le lecteur USB du système.

3



Appuyer sur NAV, sélectionner Menu «Navigation», puis «Réglages», puis «Importer mes points d'intérêts».

Menu «Navigation»

Réglages

Importer mes points d'intérêts



4



Sélectionner le média («USB» ou «SD-Card») utilisé et appuyer sur OK.



5

La réussite du téléchargement est validée par un message. Le système redémarre. La version des POI est disponible dans le menu SETUP \ Paramètres système.

04 NAVIGATION - GUIDAGE

RÉGLAGES DE LA DIFFUSION SONORE DES CONSIGNES

1



Lors de l'affichage de la navigation à l'écran, appuyer sur OK puis sélectionner ou non «Message vocal» pour activer ou désactiver la diffusion des consignes vocales de guidage. Utiliser la touche volume pour en régler l'intensité.



i

Le volume sonore des alertes POI Zones à Risques se règle uniquement lors de la diffusion de ce type d'alerte.

3



Sélectionner la fonction «Réglages» et appuyer sur OK pour valider.

Réglages



4



Sélectionner la fonction «Points d'intérêt sur carte» pour sélectionner les POI à afficher sur la carte par défaut.

Points d'intérêt sur carte



1



Appuyer sur la touche NAV.

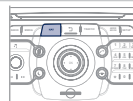

2



Appuyer à nouveau sur la touche NAV ou sélectionner la fonction Menu «Navigation» et appuyer sur OK pour valider.

Menu «Navigation»



5



Sélectionner «Paramétrer zones à risques» pour accéder aux fonctions «Affichage sur carte», «Rappel visuel à l'approche» et «Rappel sonore à l'approche».

Paramétrer zones à risques



05 INFORMATIONS TRAFIC

PARAMÉTRER LE FILTRAGE ET L’AFFICHAGE DES MESSAGES TMC

1



Appuyer sur la touche TRAFFIC.



La liste des messages TMC apparaît en dessous de Menu «Trafic» triés par ordre de proximité.

2



Appuyer à nouveau sur la touche TRAFFIC ou sélectionner la fonction Menu «Trafic» et appuyer sur OK pour valider.

Menu «Trafic»



3



Sélectionner «Filtrage messages» et appuyer sur OK pour valider.



Les messages TMC (Trafic Message Channel) sont des informations relatives au trafic et aux conditions météorologiques, reçues en temps réel et transmises au conducteur sous forme d’annonces sonores et de visuels sur la carte de navigation.

Le système de guidage peut alors proposer un itinéraire de contournement.

4



Sélectionner le filtre de votre choix :

Tous messages sur trajet

Messages d’alertes sur trajet

Messages d’alertes uniquement

Tous types de message



5



Sélectionner «Filtre par distance».

Filtre par distance



i

Lorsqu'on sélectionne tous les messages sur le trajet, il est recommandé d'ajouter un filtre géographique (dans un rayon de 5 km par exemple) afin de réduire le nombre de messages affichés sur la carte. Le filtre géographique suit le déplacement du véhicule.

i

Les filtres sont indépendants et leurs résultats se soustraient. Nous préconisons :

- un filtre sur 10 km autour du véhicule en circulation dense,
- un filtre sur 50 km autour du véhicule ou un filtre sur trajet pour les trajets sur autoroute.

05 INFORMATIONS TRAFIC

PRINCIPAUX VISUELS TMC



1 Triangle noir et bleu : informations générales, par exemple :



2 Triangle rouge et jaune : informations trafic, par exemple :

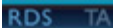

ÉCOUTER LES MESSAGES TA

- i
-  - la station diffuse des annonces TA.
 -  - la station ne diffuse pas d'annonce TA.
 -  - la diffusion des messages TA n'est pas activée.

La fonction TA (Trafic Announcement) rend prioritaire l'écoute des messages d'alerte TA. Pour être active, cette fonction nécessite la réception correcte d'une station de radio émettant ce type de message. Dès l'émission d'une info trafic, le média en cours (Radio, CD, ...) s'interrompt automatiquement pour diffuser le message TA. L'écoute normale du média reprend dès la fin de l'émission du message.

- 1
- 
- Lorsque le média en cours d'écoute est affiché à l'écran, appuyer sur la molette.



- 2 Le menu raccourcis de la source apparaît et donne accès à :

Info trafic (TA)

- 3
- 
- Sélectionner info trafic (TA) et appuyer sur la molette pour valider afin d'accéder aux réglages correspondants.



06 RADIO

SÉLECTIONNER UNE STATION

1



Appuyer sur la touche RADIO pour afficher la liste des stations captées localement triées par ordre alphabétique.



Sélectionner la station choisie en tournant la bague et appuyer pour valider.



En écoute radio, appuyer sur les touches «**◀**» et «**▶**» pour la recherche automatique de la fréquence inférieure et supérieure.



Lorsque l'écran «**RADIO**» est affiché, tourner la bague ou utiliser le désignateur 4 directions pour sélectionner la station précédente ou suivante de la liste.



Appuyer sur l'une des touches du clavier numérique, pendant plus de 2 secondes, pour mémoriser la station écoutée. Un bip sonore valide la mémorisation.
Appuyer sur la touche du clavier numérique pour rappeler la radio mémorisée.

L'environnement extérieur (colline, immeuble, tunnel, parking, sous-sol...) peut perturber la réception, y compris en mode de suivi RDS. Ce phénomène est normal dans la propagation des ondes radio et ne traduit en aucune manière une défaillance de l'autoradio.

RDS - MODE RÉGIONAL

1



Lorsque la radio en cours d'écoute est affichée à l'écran, appuyer sur OK.



2

Le menu raccourcis de la source radio apparaît et donne accès aux raccourcis suivants :

Info trafic (TA)

RDS

Radiotext

Mode régional

Bande AM

i



Sélectionner la fonction souhaitée et appuyer sur OK pour valider afin d'accéder aux réglages correspondants.



i

Le RDS, si affiché, permet de continuer à écouter une même station grâce au suivi de fréquence. Cependant, dans certaines conditions, le suivi de cette station RDS n'est pas assuré sur tout le pays, les stations de radio ne couvrant pas 100% du territoire. Cela explique la perte de réception de la station lors d'un trajet.

07 LECTEURS MÉDIAS MUSICAUX

CD, CD MP3 / WMA, CARTE SD MP3 / WMA / LECTEUR USB

INFORMATIONS ET CONSEILS



Le format MP3, abréviation de MPEG 1, 2 & 2.5 Audio Layer 3 et le format WMA, abréviation de Windows Media Audio et propriété de Microsoft, sont des normes de compression audio permettant d'installer plusieurs dizaines de fichiers musicaux sur un même disque.



Connexion d'un iPod :

Pour la lecture de fichiers de type MP3, connecter l'iPod avec la prise USB (fonctionnalités limitées).

Pour la lecture de fichiers iTunes, connecter l'iPod avec la prise auxiliaire (AUX).



Pour pouvoir lire un CDR ou un CDRW gravé, sélectionner lors de la gravure les standards ISO 9660 niveau 1, 2 ou Joliet de préférence.

Si le disque est gravé dans un autre format, il est possible que la lecture ne s'effectue pas correctement.

Sur un même disque, il est recommandé de toujours utiliser le même standard de gravure, avec une vitesse la plus faible possible (4x maximum) pour une qualité acoustique optimale.

Dans le cas particulier d'un CD multi-sessions, le standard Joliet est recommandé.



Pour être lue, une clé USB doit être formatée FAT 32.



L'autoradio ne lit que les fichiers audio avec l'extension «.mp3» avec un débit allant de 8 Kbps à 320 Kbps et l'extension «.wma» avec un débit allant de 5 Kbps à 384 Kbps.

Il supporte aussi le mode VBR (Variable Bit Rate).

Tout autre type de fichier (.mp4, .m3u...) ne peut être lu.



Il est conseillé de rédiger les noms de fichiers avec moins de 20 caractères en excluant les caractères particuliers (ex : « » ? ; ù) afin d'éviter tout problème de lecture ou d'affichage.



En cours de lecture, quitter la source «SD-Card» ou «USB» avant de retirer la carte SD ou la prise USB de son lecteur.



Pour prévenir tout risque de vol, retirer la carte SD ou le périphérique USB lorsque vous quittez votre véhicule toit ouvert.

07 LECTEURS MÉDIAS MUSICAUX

SÉLECTIONNER / ÉCOUTER CD, CD MP3 / WMA, CARTE SD MP3 / WMA / LECTEUR USB

CD MP3, carte SD ou périphériques USB sont les sources compatibles.

- 1** Insérer le CD audio ou MP3 dans le lecteur, la carte SD dans le lecteur de carte ou le périphérique USB dans le lecteur USB. La lecture commence automatiquement.



- i** La liste des plages ou des fichiers MP3/WMA apparaît en dessous de Menu «Média».

- 2**  Appuyer sur cette touche.

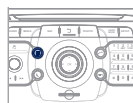

- 3**  Lorsque l'écran «MEDIA» est affiché, tourner la bague vers le haut ou vers le bas pour sélectionner précédent ou suivant de la source compatible.



- 4**  Appuyer sur la touche MEDIA.



- 5**  Appuyer à nouveau sur la touche MEDIA ou sélectionner la fonction Menu «Média» et appuyer sur OK pour valider.

Menu «Média»



- 6**  Sélectionner la fonction «Choisir la source» et appuyer sur OK pour valider.

Choisir la source



- 7**  Sélectionner la source musicale souhaitée. Appuyer sur OK pour valider. La lecture commence.

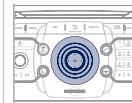

- i** La lecture et l'affichage d'une compilation MP3/WMA peuvent dépendre du programme de gravure et/ou des paramètres utilisés. Nous vous recommandons d'utiliser le standard de gravure ISO 9660.

07 LECTEURS MÉDIAS MUSICAUX

JUKEBOX

COPIER UN CD SUR LE DISQUE DUR, UNE CLÉ USB,
UNE CARTE SD

Lorsqu'une copie est en cours, la coupure du contact interrompt la copie, qui reprend directement à la remise du contact.

1

Insérer un CD audio / MP3, une clé USB ou une carte SD.



!

Vérifier que la source MEDIA active est bien celle du support utilisé (CD, USB ou Carte SD).

2



Appuyer sur la touche MEDIA. Appuyer à nouveau sur la touche MEDIA ou sélectionner Menu «Média» et appuyer sur OK pour valider.



3



Sélectionner «Gestion Jukebox» puis «Copier» et appuyer sur OK à chaque étape pour valider.

Copier



4



Sélectionner par exemple «Copier depuis CD MP3» et appuyer sur OK pour valider.

Copier depuis CD MP3



5



Sélectionner les pistes souhaitées puis «Copier sélection» ou sélectionner toutes les pistes avec «Copier tout».



6



Sélectionner «[Nouveau dossier]» pour créer un nouveau dossier ou sélectionner un dossier existant (préalablement créé).

[Nouveau dossier]

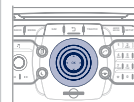

7



«Saisir nom des fichiers ?» : choisir «Oui» pour les modifier ou «Non».

Oui Non



8



Pour la copie d'un CD MP3, sélectionner ensuite «Copie avec écoute», «Copie rapide» / «Haute qualité (192 kbit/s)» ou «Qualité normale (128 kbit/s)» puis sélectionner «Démarrer copie».



9



Valider le message d'avertissement en appuyant sur «OK» pour démarrer la copie.

OK



07 LECTEURS MÉDIAS MUSICAUX

JUKEBOX RENOMMER OU SUPPRIMER UN ALBUM

i Vérifier que la source sonore active est bien différente du Jukebox pour pouvoir renommer ou supprimer une piste / un répertoire.

1 Activer la lecture d'une autre source que Jukebox (CD, radio, etc...).

2  Appuyer sur la touche MEDIA.



3  Appuyer à nouveau sur la touche MEDIA ou sélectionner Menu «Média» et appuyer sur OK pour valider.



4  Sélectionner «Gestion Jukebox» et appuyer sur OK pour valider.

Gestion Jukebox



5  Sélectionner «Supprimer / renommer» et appuyer sur OK pour valider.

Supprimer / renommer



ÉCOUTER LE JUKEBOX

1  Appuyer sur la touche MEDIA. Appuyer à nouveau sur la touche MEDIA ou sélectionner Menu «Média» et appuyer sur OK pour valider.



2  Sélectionner «Gestion Jukebox» et appuyer sur OK pour valider.



3  Sélectionner «Mode de lecture» et appuyer sur OK pour valider. Choisir «Dossiers & fichiers» ou «Playlists» puis appuyer sur OK pour valider.



 Appuyer sur la touche ESC pour revenir au premier niveau de fichiers. Il est possible de créer des playlist dans le Jukebox. Menu «Média»> Gestion Jukebox> Créer playlist. Ajouter une à une les plages souhaitées et ensuite on enregistre la modification. Il faut alors choisir le mode de lecture «Playlists».

07 LECTEURS MÉDIAS MUSICAUX

VISIONNER UN DVD VIDÉO

1

Insérer le DVD dans le lecteur. La lecture commence automatiquement.



2



Si le DVD n'apparaît pas à l'écran, appuyer sur la touche MODE pour accéder à l'écran «MEDIA» qui affiche l'écran DVD.



3



Appuyer sur la touche MEDIA pour accéder à tout moment au «Menu DVD», ou aux fonctions du Menu «Média» faisant le réglage vidéo (luminosité/contraste, format d'image...).



Le désignateur 4 directions et la bague chromée permettent de déplacer le pointeur de sélection du DVD. Changement de chapitre en appuyant sur touche ► ou ◀.

!

Sélectionner la source vidéo souhaitée («DVD-Vidéo», «Entrée auxiliaire (vidéo)'). Appuyer sur OK pour valider. La lecture commence.

UTILISER L'ENTRÉE AUXILIAIRE (AUX)

AUDIO / VIDÉO / CÂBLE RCA NON FOURNI

1

Brancher l'équipement nomade (lecteur MP3, caméscope, appareil photo...) sur les prises RCA (blanche et rouge pour l'audio ; jaune pour la vidéo) située dans la boîte à gants à l'aide d'un câble audio JACK/RCA.

2



Appuyer sur la touche MEDIA et appuyer à nouveau sur la touche ou sélectionner la fonction Menu «Média» et appuyer sur OK pour valider.



!

Si l'entrée auxiliaire n'est pas activée, sélectionner «Gestion entrée auxiliaire (Aux)» pour l'activer.

3



Sélectionner «Choisir la source» puis «Entrée auxiliaire (vidéo)» et appuyer sur OK pour l'activer.

Entrée auxiliaire



4



Sélectionner la source musicale AUX et appuyer sur OK pour valider. La lecture commence automatiquement.

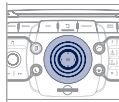

!

L'affichage et la gestion des commandes se font via l'équipement nomade.

08 TÉLÉPHONER

CHOISIR ENTRE TÉLÉPHONE BLUETOOTH / TÉLÉPHONE INTERNE

1



Pour activer le téléphone Bluetooth ou le téléphone interne, appuyer sur **DECROCHER TEL.**



2



Sélectionner Menu «Téléphone», puis «Sélectionner le téléphone» puis choisir entre «Aucun», «Téléphone Bluetooth» ou «Téléphone interne». Appuyer sur OK à chaque étape pour valider.



!

Le système ne peut être connecté qu'à un téléphone Bluetooth et une carte SIM (téléphone interne) en même temps.
Dans ce cas, le répertoire est synchronisé avec le téléphone Bluetooth.

08 TÉLÉPHONER

JUMELER UN TÉLÉPHONE BLUETOOTH / PREMIÈRE CONNEXION

! Pour des raisons de sécurité et parce qu'elles nécessitent une attention soutenue de la part du conducteur, les opérations de jumelage du téléphone mobile Bluetooth au système kit mains-libres du WIP Com 3D, doivent être réalisées véhiculé à l'arrêt et contact mis.
Connectez-vous sur www.peugeot.pays pour plus d'informations (compatibilité, aide complémentaire, ...).

1 Activer la fonction Bluetooth du téléphone et s'assurer qu'il est «visible par tous» (se référer à la notice du téléphone).



2  Appuyer sur la touche DECROCHER.



3  Lorsqu'aucun téléphone n'a été jumelé, le système propose de «Connecter un téléphone». Sélectionner «Oui» et appuyer sur OK pour valider.



4  Sélectionner «Rechercher un téléphone» et appuyer sur OK pour valider. Sélectionner ensuite le nom du téléphone.

Rechercher un téléphone





* Les services disponibles par le téléphone sont dépendants du réseau, de la carte SIM et de la compatibilité des appareils Bluetooth utilisés. Vérifiez sur le manuel de votre téléphone et auprès de votre opérateur, les services auxquels vous avez accès.

5  Saisir le code d'authentification sur le téléphone. Le code à saisir est affiché à l'écran du système.



i Une fois le téléphone connecté, le WIP Com 3D peut synchroniser le carnet d'adresses et le journal des appels. Cette synchronisation peut prendre quelques minutes*.

☀  Pour jumeler un autre téléphone, appuyer sur la touche TEL, puis sélectionner Menu «Téléphone», puis «Sélectionner le téléphone» puis «Connecter téléphone Bluetooth» puis sélectionner au choix le téléphone souhaité.
 Appuyer sur OK à chaque étape pour valider.

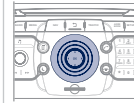

i Le jumelage peut également être lancé à partir du téléphone (se référer à la notice du téléphone).

☀ Pour supprimer le jumelage, appuyer sur TEL, sélectionner «Connecter un téléphone» puis «Supprimer téléphone».

08 TÉLÉPHONER

CONNECTER UN TÉLÉPHONE BLUETOOTH



Pour des raisons de sécurité et parce qu'elles nécessitent une attention soutenue de la part du conducteur, les opérations de jumelage du téléphone mobile Bluetooth au système kit mains-libres du WIP Com 3D, doivent être réalisées véhicule à l'arrêt et contact mis.

1

Activer la fonction Bluetooth du téléphone et s'assurer qu'il est «visible par tous».



2



Appuyer sur la touche DECROCHER.



La liste des téléphones précédemment connectés (4 au maximum) s'affichent sur l'écran multifonction. Sélectionner le téléphone choisi puis sélectionner «Connecter un téléphone» pour une nouvelle connexion. Sélectionner «Supprimer téléphone» pour annuler la connexion au téléphone.

* Les services disponibles par le téléphone sont dépendants du réseau, de la carte SIM et de la compatibilité des appareils Bluetooth utilisés. Vérifiez sur le manuel de votre téléphone et auprès de votre opérateur, les services auxquels vous avez accès. Une liste des téléphones mobiles proposant la meilleure offre est disponible dans le réseau.



Une fois le téléphone connecté, le WIP Com 3D peut synchroniser le carnet d'adresses et le journal des appels. Cette synchronisation peut prendre quelques minutes*.

08 TÉLÉPHONER

UTILISER LE TÉLÉPHONE INTERNE AVEC CARTE SIM

Si vous avez refusé d'utiliser le téléphone interne pour les appels personnels, vous pouvez toujours connecter un téléphone Bluetooth pour recevoir vos appels sur le système audio de la voiture.

1



Extraire le support en appuyant sur le bouton d'éjection.

2

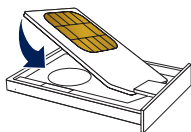

Installer la carte SIM dans le support et l'insérer ensuite dans la trappe.

3

Pour retirer la carte SIM, procéder comme pour l'étape 1.

i

Pour des raisons de sécurité et parce qu'elles nécessitent une attention soutenue de la part du conducteur, les opérations d'installation de la carte SIM doivent être effectuées à l'arrêt.

4



Saisir le code PIN sur le clavier puis sélectionner OK et valider.

Mémo code PIN

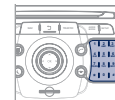

Lors de la saisie de votre code PIN, cocher l'onglet «Mémo code PIN» pour accéder au téléphone sans devoir composer ce code lors d'une prochaine utilisation.

5



Le système demande «Utiliser le téléphone interne pour les appels vocaux ?», sélectionner «Oui» si vous souhaitez utiliser votre carte SIM pour vos appels personnels. Dans le cas contraire, seuls l'appel d'urgence et les services utiliseront la carte SIM.



Une fois la carte SIM installée, le système peut synchroniser le carnet d'adresses et le journal des appels. Cette synchronisation peut prendre quelques minutes.

08 TÉLÉPHONER

RECEVOIR UN APPEL

1 Un appel entrant est annoncé par une sonnerie et un affichage superposé sur l'écran.

2 Sélectionner l'onglet «Oui» pour accepter ou «Non» pour refuser et valider en appuyant sur OK.



Oui **Non**



☀ La touche DECROCHER accepte, la touche RACCROCHER rejette l'appel entrant.

3 Pour raccrocher, appuyer sur la touche RACCROCHER ou appuyer sur OK et sélectionner «Raccrocher» et valider en appuyant sur OK.



Raccrocher



☀ Appuyer sur l'extrémité de la commande au volant pour accepter l'appel ou raccrocher l'appel en cours.



La manipulation du téléphone est interdite en conduisant. Il est recommandé de stationner en sécurité ou de privilégier l'utilisation des commandes au volant.

PASSER UN APPEL

1 Appuyer sur la touche DECROCHER.



☀ La liste des 20 derniers appels émis et reçus depuis le véhicule apparaît en dessous de Menu «Téléphone». Vous pouvez sélectionner un numéro et appuyer sur OK pour lancer l'appel.

2 Sélectionner la fonction Menu «Téléphone» et appuyer sur OK pour valider.



Menu «Téléphone»



3 Sélectionner «Numéroter», puis composer le numéro de téléphone à l'aide du clavier virtuel.



Numéroter



☀ Le choix d'un numéro peut aussi se faire à partir du carnet d'adresses. Vous pouvez sélectionner «Appel depuis carnet d'adresses». Le WIP Com 3D permet d'enregistrer jusqu'à 4096 fiches.

☀ Appuyer plus de deux secondes sur l'extrémité de la commande sous volant pour accéder au carnet d'adresses.

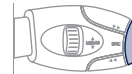

i Il est toujours possible de lancer un appel directement depuis le téléphone, stationner le véhicule par mesure de sécurité.

09 ARBORESCENCE ÉCRAN



FONCTION PRINCIPALE

1

CHOIX A

2

choix A1

3

choix A2

3

CHOIX B...

2

4

Dans un rayon de 10 km

4

Dans un rayon de 50 km

2

Annonce vocale des messages

3

A la consultation du message

3

A la réception du message

3

Informations station TMC

2



Menu «Trafic»

1

Filtrage messages

2

Tous messages sur trajet

3

Messages d'alertes sur trajet

3

Messages d'alertes uniquement

3

Tous types de message

3

Filtre par distance

3

Désactivé

4

Dans un rayon de 3 km

4

Dans un rayon de 5 km

4



Menu «Média»

1

Choisir la source

2

CD audio/ CD MP3 / DVD-Audio / DVD-Vidéo

3

Jukebox

3

SD-Card

3

USB

3

Entrée auxiliaire (audio/vidéo)

3

Gestion Jukebox

2

Copier

3

3

Créer dossier

3

Supprimer / renommer

3

Editer playlists

3

Mode de lecture

3

Dossiers & fichiers

4

Playlists

4

Etat mémoire

3

Réglages audio

2

Se reporter au menu «Réglages audio» détaillé en page suivante.

3

Réglages vidéo

2

Format d'affichage

3

Langues

3

Réglages afficheur

3

Luminosité

4

Contraste

4

Couleurs

4

- 3 Standard vidéo (AUX)
- 3 Initialiser réglages vidéo
- 2 Gestion entrée auxiliaire (Aux)
- 3 Off/ Audio /Audio et vidéo



1 Menu «Radio»

- 2 Bande AM/FM
- 3 Bande FM
- 3 Bande AM

2 Choisir la fréquence

2 Réglages audio

3 Se reporter au menu «Réglages audio» ci-dessous.

1 Menu «Réglages audio»

- 2 Balance / Fader
- 2 Grave / Aigu
- 2 Ambiance musicale
- 3 Aucune

3 Classique

3 Jazz

3 Rock/pop

3 Techno

3 Vocale

2 Couper haut-parleurs arrières

2 Loudness

2 Correction auto du volume

2 Initialiser réglages audio



1 Menu «Navigation»

2 Arrêt guidage/Reprise guidage

2 Saisir destination

3 Saisir nouvelle adresse

4 Pays

4 Ville

4 Rue

4 Numéro

4 Démarrer guidage

4 Code postal

4 Ajouter au carnet d'adresses

4 Intersection

4 Centre ville

4 Coordonnées GPS

4 Saisie sur carte

3 Guider vers «mon domicile»

3 Depuis dernières destinations

3 Depuis carnet d'adresses

2 Etapes

3 Ajouter étape

4 Saisir nouvelle adresse

4 Guider vers «mon domicile»

4 Depuis carnet d'adresses

4 Depuis dernières destinations

3 Optimiser itinéraire

3 Remplacer étape

3 Supprimer étape

- 3 **Recalculer itinéraire**
 - 4 Le plus rapide
 - 4 Le plus court
 - 4 Optimisé temps / distance
- 2 **Rechercher points d'intérêt**
 - 3 **A proximité**
 - 3 **Proche de la destination**
 - 3 **Dans une ville**
 - 3 **Dans un pays**
 - 3 **Le long de l'itinéraire**
- 2 **Options de guidage**
 - 3 **Critères de guidage**
 - 4 Proche de la destination
 - 4 Le plus court
 - 4 Optimisé temps / distance
 - 4 Service payant
- 2 **Réglages**
 - 3 **Prise en compte trafic**
 - 4 Sans déviation

- 4 Avec confirmation
- 4 Automatique
- 3 **Critères d'exclusion**
 - 4 Exclure autoroutes
 - 4 Exclure péages
 - 4 Exclure tunnels
 - 4 Exclure ferry-boat
- 3 **Recalculer itinéraire**



- 1 **Menu «Carnet d'adresses»**
 - 2 **Créer nouvelle fiche**
 - 2 **Afficher espace disponible**
 - 2 **Exporter carnet d'adresses**
 - 2 **Effacer tous les libellés vocaux**
 - 2 **Supprimer toutes les fiches**
 - 2 **Effacer contenu «Mes Adresses»**



- 1 **Menu «Téléphone»**
 - 2 **Numéroter**
 - 2 **Appel depuis carnet d'adresses**
 - 2 **Journal d'appels**
 - 2 **Messages**
 - 2 **Sélectionner le téléphone**
 - 3 **Aucun**
 - 3 **Téléphone Bluetooth**
 - 3 **Téléphone interne**
 - 3 **Connecter téléphone Bluetooth**
 - 4 Rechercher un téléphone
 - 5 Déconnecter téléphone
 - 5 Renommer téléphone
 - 5 Supprimer téléphone
 - 5 Supprimer tous les téléphones
 - 5 Afficher détails

2 Réglages

3 Répondeur automatique

3 Choisir sonnerie

3 Régler volume sonnerie

3 Saisir numéro de messagerie

3 Réglages téléphone interne

3 Décroché automatique

3 Signal d'appel (?)

3 Afficher état

3 Activer signal d'appel

3 Désactiver signal d'appel

3 Renvoi d'appel (?)

3 Afficher état

3 Activer renvoi d'appels

3 Désactiver renvoi d'appel

3 Masquer mon numéro

3 Sélection réseau

3 Sélection réseau automatique

3 Sélection réseau manuel

3 Rechercher réseau

3 Réglages code PIN

3 Modifier le code PIN

4 Activé

4 Désactivé

3 Mémo code PIN

3 Etat mémoire carte SIM



1 Menu «SETUP»

2 Langues et fonctions vocales

3 Langues

4 Deutsch

4 English

4 Español

4 Français

4 Italiano

4 Nederlands

4 Polski

4 Portuguese

3 Paramètres reco. vocale

4 Reconnaissance vocale active

4 Conseils d'utilisation

5 Règles de base

5 Exemples d'utilisation

5 Astuces

4 Apprentissage perso. de la voix

5 Nouvel apprentissage

5 Effacer l'apprentissage actif

3 Volume synthèse vocale

2 Date et heure

3 Régler date et heure

3 Format date

3 Format heure

2 Affichage

3 Luminosité

3 Harmonie de couleur

4 Steel

4 blue light (uniquement de jour)

4 Orange Ray

4 Blue Flame

3 Couleur carte

4 Carte en mode jour

4 Carte en mode nuit

4 Carte jour/nuit auto

2 Unités

3 Température

4 Celsius

4 Fahrenheit

3 Distance

4 km

4 miles

2 Paramètres système

3 Restaurer configuration usine

3 Version logiciel

3 Textes défilants

QUESTIONS FRÉQUENTES

Le tableau ci-dessous regroupe les réponses aux questions les plus fréquemment posées concernant le WIP Com 3D.

QUESTION	RÉPONSE	SOLUTION
Il y a un écart de qualité sonore entre les différentes sources audio (radio, CD...).	Pour permettre une qualité d'écoute optimum, les réglages audio (Volume, Graves, Aigus, Ambiance, Loudness) peuvent être adaptés aux différentes sources sonores, ce qui peut générer des écarts audibles lors d'un changement de source (radio, CD...).	Vérifier que les réglages audio (Volume, Graves, Aigus, Ambiance, Loudness) sont adaptés aux sources écoutées. Il est conseillé de régler les fonctions AUDIO (Graves, Aigus, Balance Ar-Av, Balance Ga-Dr) sur la position milieu, de sélectionner l'ambiance musicale «Aucune», de régler la correction loudness sur la position «Active» en mode CD et sur la position «Inactive» en mode radio.
Le CD est éjecté systématiquement ou n'est pas lu par le lecteur.	Le CD est placé à l'envers, illisible, ne contient pas de données audio ou contient un format audio illisible par l'autoradio. Le CD est protégé par un système de protection anti-piratage non reconnu par l'autoradio.	<ul style="list-style-type: none"> - Vérifier le sens de l'insertion du CD dans le lecteur. - Vérifier l'état du CD : le CD ne pourra pas être lu s'il est trop endommagé. - Vérifier le contenu s'il s'agit d'un CD gravé : consultez les conseils du chapitre «Audio». - Le lecteur CD de l'autoradio ne lit pas les DVD. - Du fait d'une qualité insuffisante, certains CD gravés ne seront pas lus par le système audio.
Le son du lecteur CD est dégradé.	Le CD utilisé est rayé ou de mauvaise qualité.	Insérer des CD de bonne qualité et les conserver dans de bonnes conditions.
	Les réglages de l'autoradio (graves, aigus, ambiances) sont inadaptés.	Ramener le niveau d'aigus ou de graves à 0, sans sélectionner d'ambiance.

QUESTION	RÉPONSE	SOLUTION
Les stations mémorisées ne fonctionnent pas (pas de son, 87,5 Mhz s'affiche...).	La gamme d'onde sélectionnée n'est pas la bonne.	Appuyer sur RADIO, sélectionner Menu «Radio» puis «Bande AM/FM» pour retrouver la gamme d'onde où sont mémorisées les stations.
La qualité de réception de la station radio écoutée se dégrade progressivement ou les stations mémorisées ne fonctionnent pas (pas de son, 87,5 Mhz s'affiche...).	Le véhicule est trop éloigné de l'émetteur de la station écoutée ou aucun émetteur n'est présent dans la zone géographique traversée.	Activer la fonction «RDS» par le biais du menu raccourci, afin de permettre au système de vérifier si un émetteur plus puissant se trouve dans la zone géographique.
	L'environnement (colline, immeuble, tunnel, parking sous-sol...) bloque la réception, y compris en mode de suivi RDS.	Ce phénomène est normal et ne traduit pas une défaillance de l'autoradio.
	L'antenne est absente ou a été endommagée (par exemple lors d'un passage en lavage ou dans un parking souterrain).	Faire vérifier l'antenne par le réseau PEUGEOT.
Coupures du son de 1 à 2 secondes en mode radio.	Le système RDS recherche pendant cette brève coupure du son une éventuelle fréquence permettant une meilleure réception de la station.	Désactiver la fonction «RDS» par le biais du menu raccourci si le phénomène est trop fréquent et toujours sur le même parcours.
Moteur coupé, le système s'arrête après plusieurs minutes d'utilisation.	Lorsque le moteur est coupé, le temps de fonctionnement du système dépend de la charge de la batterie. L'arrêt est normal : le système se met en mode économie d'énergie et se coupe afin de préserver la batterie du véhicule.	Démarrer le moteur du véhicule afin d'augmenter la charge de la batterie.

QUESTION	RÉPONSE	SOLUTION
La case «Info trafic (TA)» est cochée. Pourtant, certains embouteillages sur l'itinéraire ne sont pas indiqués en temps réel.	Au démarrage, le système met quelques minutes pour capter les informations trafic.	Attendre que les informations trafic soient bien reçues (affichage sur la carte des pictos d'informations trafic).
	Dans certains pays, seuls les grands axes (autoroutes...) sont répertoriés pour les informations trafic.	Ce phénomène est normal. Le système est dépendant des informations trafic disponibles.
Le temps de calcul d'un itinéraire paraît parfois plus long que d'habitude.	Les performances du système peuvent momentanément être ralenties, si un CD/DVD est en cours de copie sur le Jukebox en même temps que le calcul d'un itinéraire.	Attendre la fin de la copie du CD/DVD ou arrêter la copie avant de démarrer un guidage.
L'alerte sonore des «Zones à risques» ne fonctionne pas.	L'alerte sonore n'est pas active.	Activer l'alerte sonore dans Menu «Navigation», Réglages, Paramétrer zones à risques.
	Le son de l'alerte est réglé au minimum.	Augmenter le volume sonore de l'alerte au passage d'une «Zone à risques».
L'appel d'urgence fonctionne-t-il sans carte SIM ?	Non, car certaines réglementations nationales imposent la présence d'une carte SIM pour passer un appel d'urgence.	Insérer une carte SIM valide dans la trappe.
L'altitude ne s'affiche pas.	Au démarrage, l'initialisation du GPS peut mettre jusqu'à 3 minutes pour capter correctement plus de 4 satellites.	Attendre le démarrage complet du système. Vérifier que la couverture GPS est d'au moins 4 satellites (appui long sur la touche SETUP, puis sélectionner «Couverture GPS»).
	Selon l'environnement géographique (tunnel...) ou la météo, les conditions de réception du signal GPS peuvent varier.	Ce phénomène est normal. Le système est dépendant des conditions de réception du signal GPS.

QUESTION	RÉPONSE	SOLUTION
Le calcul de l'itinéraire n'aboutit pas.	Les critères d'exclusion sont peut être en contradiction avec la localisation actuelle (exclusion des routes à péage sur une autoroute à péage).	Vérifier les critères d'exclusion dans le Menu «Navigation» («Options de guidage» - «Critères d'exclusion»).
Le temps d'attente après l'insertion d'un CD est long.	Lors de l'insertion d'un nouveau média, le système lit un certain nombre de données (répertoire, titre, artiste, etc.). Ceci peut prendre quelques secondes.	Ce phénomène est normal.
Je n'arrive pas à connecter mon téléphone Bluetooth.	Il est possible que le Bluetooth du téléphone soit désactivé ou l'appareil non visible.	<ul style="list-style-type: none"> - Vérifier que le Bluetooth de votre téléphone est activé. - Vérifier que votre téléphone est visible.
	Le téléphone Bluetooth n'est pas compatible avec le système.	Une liste des téléphones mobile Bluetooth compatibles est disponible dans le réseau.
Le son du téléphone connecté en Bluetooth est inaudible.	Le son dépend à la fois du système et du téléphone.	Augmenter le volume du WIP Com 3D, éventuellement au maximum et augmenter le son du téléphone si nécessaire.
Le système ne lit pas le DVD.	Il est possible que la protection de zone ne soit pas compatible.	Insérer des DVD avec une protection de zone compatible.
Je n'arrive pas à copier le CD sur le Jukebox.	La source sélectionnée n'est pas la bonne.	Modifier la source active pour sélectionner la source CD.
	Le CD est protégé contre la copie.	Il est normal qu'un CD protégé ne puisse être copié.

QUESTION	RÉPONSE	SOLUTION
Le système ne reçoit pas les SMS.	Le mode Bluetooth ne permet pas de transmettre les SMS au système.	Utiliser votre carte SIM et le téléphone interne.
	La carte SIM utilisée est une carte jumelle.	Utiliser la carte SIM originale pour recevoir les SMS.
Je n'arrive pas à mettre à jour les POI zones à risques.	Le Menu «Navigation» - «Importer mes points d'intérêts» ne s'affiche pas.	Vérifier que le média utilisé pour la mise à jour (Carte SD ou clé USB) est correctement inséré.
	Un message d'erreur s'affiche à la fin de la procédure.	<ul style="list-style-type: none"> - Recommencer la procédure intégralement. - Consulter le réseau PEUGEOT si l'anomalie persiste. - Vérifier que les données sur le MEDIA sont livrées par un partenaire officiel de PEUGEOT.
Les fréquences vocales (DTMF) ne sont pas actives quand je suis en communication et je tape des numéros sur le clavier.	Les touches numériques du clavier sont actives en appel seulement si l'affichage est en mode téléphone.	Pour les activer, appuyer sur la touche MODE jusqu'à l'affichage du téléphone à l'écran.
Une zone accidentogène qui ne me concerne pas s'affiche à l'écran.	Les zones accidentogènes s'affichent à proximité d'un point défini dans la cartographie et en relation avec un sens de circulation.	Il est possible que l'alerte se déclenche en circulant sous une voie ou à proximité d'une voie comportant une «Zone à risques».

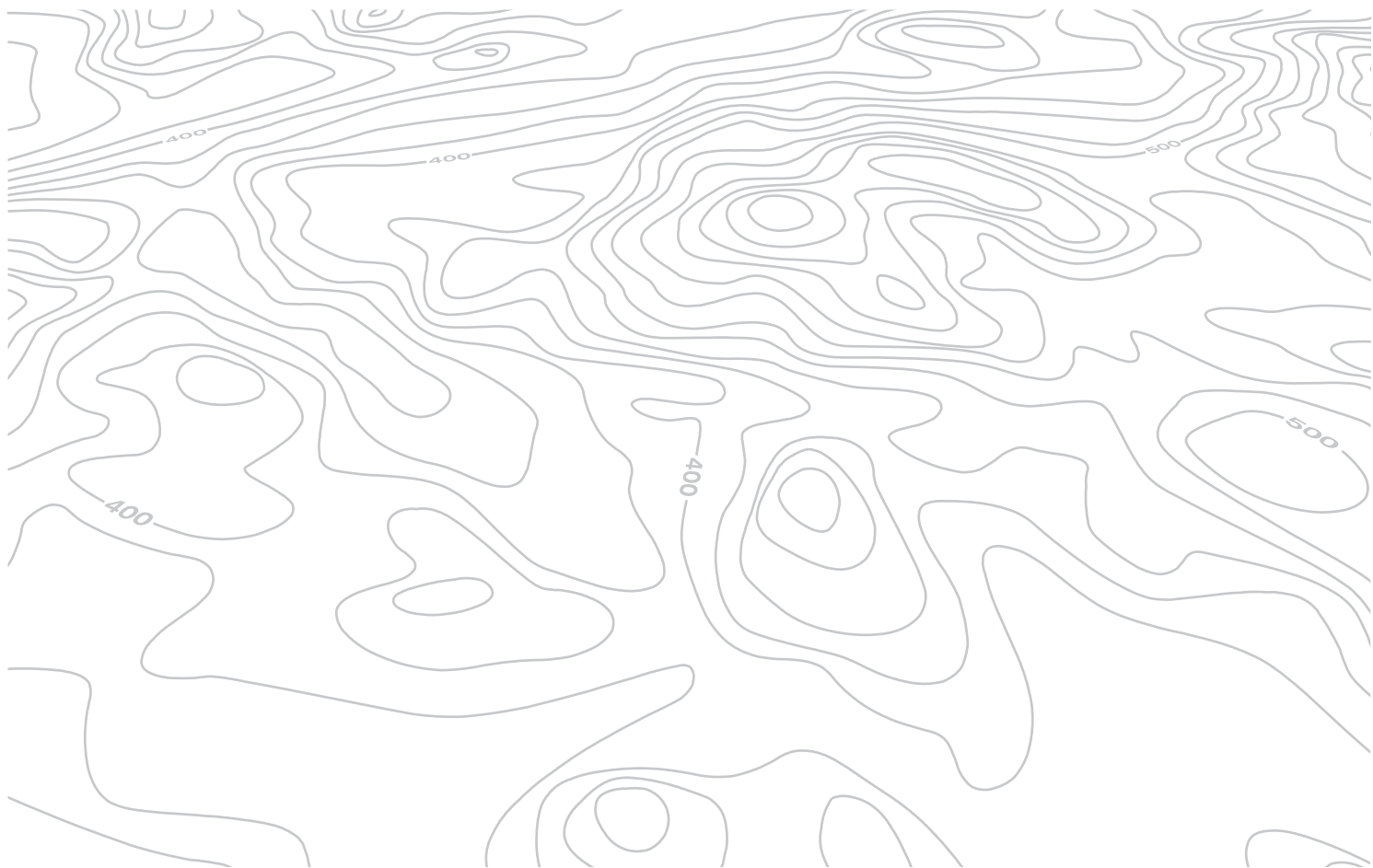

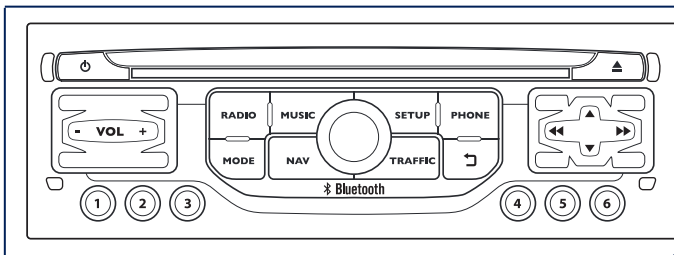

WIP Nav+

NAVIGATION GPS AUTORADIO MULTIMÉDIA TÉLÉPHONE BLUETOOTH



Le système est protégé de manière à fonctionner uniquement sur votre véhicule.



Pour des raisons de sécurité, le conducteur doit impérativement réaliser les opérations nécessitant une attention soutenue véhicule à l'arrêt.

Lorsque le moteur est arrêté et afin de préserver la batterie, le système se coupe après l'activation du mode économie d'énergie.

SOMMAIRE

01 Premiers pas - Façade	p. 264
02 Commandes au volant	p. 266
03 Fonctionnement général	p. 267
04 Navigation - Guidage	p. 269
05 Informations trafic	p. 282
06 Téléphoner	p. 285
07 Radio	p. 295
08 Lecteurs médias musicaux	p. 298
09 Réglages audio	p. 304
10 Configuration	p. 305
11 Arborescence écran	p. 306
Questions fréquentes	p. 310

01 PREMIERS PAS

Appui long : accès aux «**Réglages audio**» : ambiances musicales, grave, aigu, loudness, répartition, balance gauche/droite, balance avant/arrière, correction automatique du volume.

Accès au Menu «**RADIO**» et affichage de la liste des stations captées.

Appui long : affichage du panneau de réglage des paramètres audio pour la source tuner.

Accès au Menu «**MUSIC**», et affichage des plages ou des répertoires CD/MP3/lecteur Apple®.

Appui long : affichage du panneau de réglage des paramètres audio pour les sources «**MEDIA**» (CD/USB/iPod/Streaming/AUX).

Molette de sélection et validation OK :

Sélection d'un élément à l'écran ou dans une liste ou un menu, puis validation par un appui court.

Hors menu et liste, un appui court fait apparaître un menu contextuel, selon l'affichage à l'écran.

Rotation en affichage carte : zoom/dézoom de l'échelle de la carte.

Appui court moteur non tournant : marche / arrêt.

Appui court moteur tournant : extinction / reprise de la source audio.

Réglage du volume (chaque source est indépendante, y compris message TA et consigne de navigation).

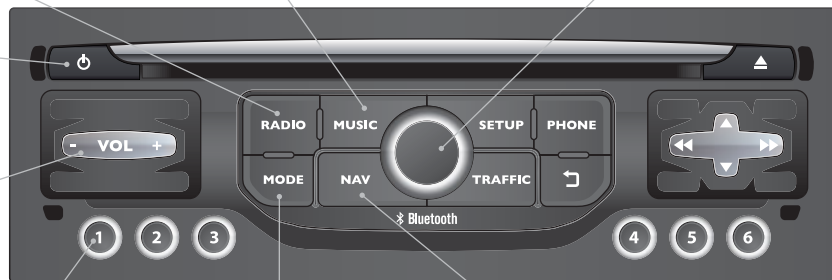

Appui court : sélection station de radio mémorisée.
Appui long : mémorisation de la station en écoute.

Touche **MODE** : Sélection du type d'affichage permanent.
Appui long : affichage d'un écran noir (DARK).

Accès au Menu «**Navigation - guidage**» et affichage des dernières destinations.

01 PREMIERS PAS

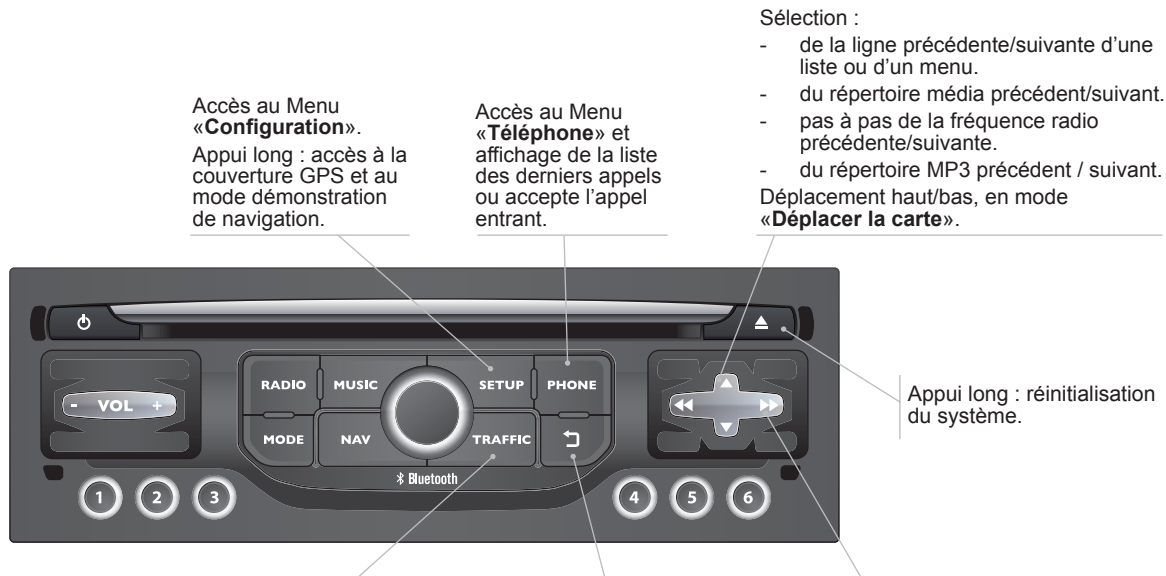

02 COMMANDES AU VOLANT

RADIO : sélection station mémorisée précédente/suivante.
Sélection élément suivant dans le carnet d'adresses.

RADIO : passage à la radio suivante de la Liste.

Appui long : recherche automatique fréquence supérieure.

CD : sélection de la plage suivante.

CD : pression continue : avance rapide.

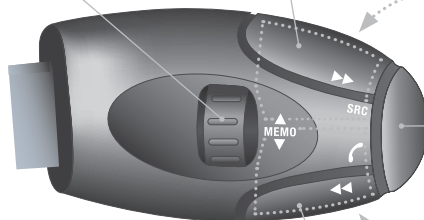

Augmentation du volume.

Changement de source sonore.
Lancement d'un appel à partir du carnet d'adresses.
Décrocher/Raccrocher le téléphone.
Pression de plus de 2 secondes : accès au carnet d'adresses.

Silence ; couper le son : par appui simultané sur les touches augmentation et diminution du volume.
Rétablir le son : par appui sur une des deux touches du volume.

Diminution du volume.

RADIO : passage à la radio précédente de la Liste.

Appui long : recherche automatique fréquence inférieure.

CD : sélection de la plage précédente.

CD : pression continue : retour rapide.

03 FONCTIONNEMENT GÉNÉRAL

MODE

Par appuis successifs sur la touche **MODE**, accédez aux affichages suivants :

«**RADIO**»



«**TÉLÉPHONE**»

(Si conversation en cours)

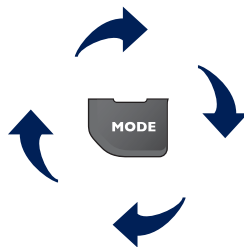

«**CARTE FENÊTRÉE**»
(Si guidage en cours)

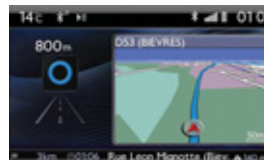

«**CARTE PLEIN ÉCRAN**»



SETUP

SETUP : PARAMÉTRAGES

date et heure, configuration d'affichage, sons.

RADIO

Changement de source audio :

RADIO : diffusion RADIO.

MUSIC : diffusion MUSIC.

MUSIC



Pour entretenir l'écran, il est recommandé d'utiliser un chiffon doux non abrasif (chiffon à lunettes) sans produit additionnel.



Pour avoir une vue globale du détail des menus à choisir, rendez-vous à la rubrique «Arborescence écran».

03 FONCTIONNEMENT GÉNÉRAL

AFFICHAGE EN FONCTION DU CONTEXTE



Un appui sur la molette permet d'accéder à des menus raccourcis suivant l'affichage à l'écran.

RADIO :

- 1 Activer / Désactiver TA
- 1 Activer / Désactiver RDS
- 1 Changer de bande
- 1 Info trafic (TA)
- 2 FM
- 2 AM

TÉLÉPHONE (en communication) :

- 1 Mode combiné
- 1 Mettre en attente

- 1 Tonalités DTMF
- 1 Raccrocher

LECTEURS MÉDIAS MUSICAUX, CD ou USB (selon média) :

Modes de lecture :

- 1 Normal
- 1 Aléatoire
- 1 Aléatoire sur tout le média
- 1 Répétition

CARTE PLEIN ÉCRAN OU CARTE FENÊTRÉE :

- 1 Arrêter / Reprendre guidage

- 1 Choix destination
- 2 Saisir une adresse
- 2 Répertoire
- 2 Coordonnées GPS
- 1 Dévier le parcours
- 1 Déplacer la carte
- 2 Infos sur ce lieu
- 2 Choisir comme destination
- 2 Choisir comme étape
- 2 Mémoriser ce lieu (contacts)
- 2 Sortir du mode carte
- 1 Critères de guidage

04 NAVIGATION - GUIDAGE

Accès au menu «NAVIGATION»



Appuyer sur **NAV**.

Un appui court sur l'extrémité de la commande d'éclairage permet de répéter la dernière consigne de navigation.

«Navigation - guidage»

Liste des dernières destinations.

«Choix destination»
«Etapas et itinéraire»
«Options»
«Gestion de la carte»
«Arrêter / Reprendre guidage»



Consulter le réseau PEUGEOT pour vous procurer les mises à jour de la cartographie.

Pour effacer les dernières destinations, sélectionnez «Options» dans le menu navigation puis sélectionner «Effacer les dernières destinations» et valider. Sélectionner «Oui» puis valider. Effacer une seule destination n'est pas possible.

Basculer de la liste au menu (gauche/droite).









ou



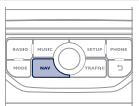

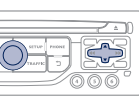

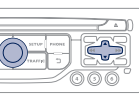

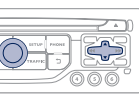
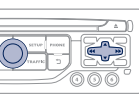
04 NAVIGATION - GUIDAGE

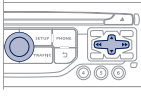
CHOIX D'UNE DESTINATION

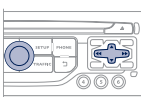
VERS UNE NOUVELLE DESTINATION

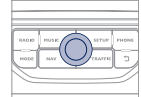
1		Appuyer sur NAV pour afficher le menu « Navigation - guidage ».	
2		Sélectionner « Choix destination » et valider, puis sélectionner « Saisir une adresse » et valider.	
3		Sélectionner la fonction « Pays » puis valider.	
4		Sélectionner la fonction « Ville » puis valider, pour enregistrer la ville de destination.	
5		Sélectionner les lettres de la ville une à une en validant avec la molette, entre chacune.	

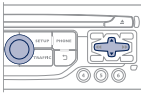
6		Sélectionner la ville dans la liste proposée puis valider. La liste prédéfinie (par la saisie des premières lettres) des villes du pays choisi est directement accessible en validant « Liste » à l'écran.	
7		Tourner la molette et sélectionner « OK » puis valider.	
8		Compléter, si possible, les informations « Voie » et « Numéro/Intersection » de la même façon.	
		Sélectionner « Archiver » pour enregistrer l'adresse saisie dans une fiche contact. Le système permet d'enregistrer jusqu'à 400 fiches.	
9		Valider « OK » pour démarrer le guidage.	
10		Sélectionner le critère de guidage : « Le plus rapide », « Le plus court » ou optimisé « Distance / Temps », puis sélectionner les critères de restriction souhaité : « Avec péages », « Avec ferryboat », ou « Infos trafic » puis valider « OK ».	

04 NAVIGATION - GUIDAGE

CHOIX D'UNE DESTINATION

VERS UNE DES DERNIÈRES DESTINATIONS

1



Appuyer sur **NAV** pour afficher le menu «**Navigation - guidage**».

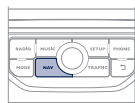

2



Sélectionner la destination souhaitée et valider pour démarrer le guidage.

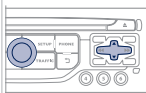

VERS UN CONTACT DU RÉPERTOIRE

i

La navigation vers un contact importé du téléphone n'est possible que si l'adresse est compatible avec le système.

1



Appuyer sur **NAV** pour afficher le menu «**Navigation - guidage**».

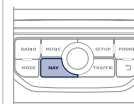

2



Sélectionner «**Choix destination**» et valider puis sélectionner «**Répertoire**» et valider.

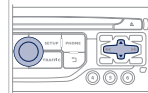

3



Sélectionner la destination choisie parmi les contacts et valider «**OK**» pour démarrer le guidage.

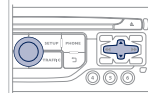

04 NAVIGATION - GUIDAGE

VERS DES COORDONNÉES GPS

1



Appuyer sur **NAV** pour afficher le menu «**Navigation - guidage**».

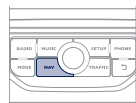

2



Sélectionner «**Choix destination**» et valider puis sélectionner «**Coordonnées GPS**» et valider.

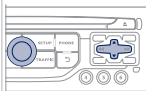

3



Saisir les coordonnées GPS et valider «**OK**» pour démarrer le guidage.

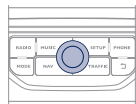

VERS UN POINT DE LA CARTE

1



Lorsque la carte est affichée, appuyer sur **OK** pour afficher le menu contextuel. Sélectionner «**Déplacer la carte**» et valider.

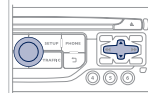

2



Déplacer le curseur à l'aide du désignateur pour cibler la destination choisie.

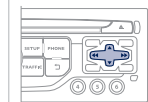

3



Appuyer sur **OK** pour afficher le menu contextuel du mode «**Déplacer la carte**».

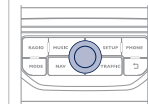

4



Sélectionner «**Choisir comme destination**» ou «**Choisir comme étape**» et valider.

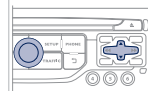

04 NAVIGATION - GUIDAGE

VERS DES POINTS D'INTÉRÊTS (POI)

Les points d'intérêts (POI) signalent l'ensemble des lieux de services à proximité (hôtels, commerces variés, aéroports...).

1

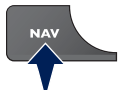

Appuyer sur **NAV** pour afficher le menu «**Navigation - guidage**».

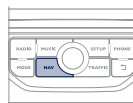

2



Sélectionner «**Choix destination**» et valider, puis sélectionner «**Saisir une adresse**» et valider.

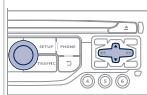

3



Pour choisir un POI proche de votre lieu actuel, sélectionner «**POI**» et valider, puis sélectionner «**Autour du lieu actuel**» et valider.

Pour choisir un POI en tant qu'étape d'un parcours, sélectionner «**POI**» et valider, puis sélectionner «**Sur l'itinéraire**» et valider.

Pour choisir un POI en tant que destination, renseigner d'abord le pays et la ville (voir paragraphe «Vers une nouvelle destination»), sélectionner «**POI**» et valider, enfin sélectionner «**Proche**» et valider.

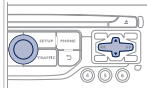

Sélectionner «**Rechercher par nom**» permet de rechercher les POI par leur nom et non par rapport à la distance.

4



Rechercher le POI dans les catégories proposées en pages suivantes.

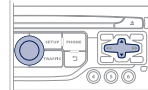

5



Sélectionner le POI et valider «**OK**» pour démarrer le guidage.

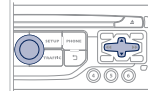













04 NAVIGATION - GUIDAGE











Cette icône apparaît lorsque plusieurs POI sont regroupés dans la même zone. Un zoom sur cet icône permet de détailler les POI.



LISTE DES PRINCIPAUX POINTS D'INTÉRÊTS (POI)

-  Station service
-  Garage
-  PEUGEOT
-  Circuit automobile
-  Parking couvert
-  Parking
-  Aire de repos
-  Hôtel
-  Restaurant
-  Cafétéria
-  Chambre d'hôtes
-  Aéroport

-  Gare ferroviaire
-  Gare routière
-  Gare maritime
-  Site industriel
-  Supermarché
-  Banque
-  Distributeur automatique
-  Complexe sportif, Centre sportif, Terrain de sport
-  Piscine
-  Station de sports d'hiver
-  Spectacle, exposition
-  Cinéma

-  Parcs d'attractions
-  Hôpital, Pharmacie, Clinique vétérinaire
-  Poste de police
-  Ecole
-  Université
-  Mairie
-  Poste
-  Musée, Culture, Théâtre, Monument historique
-  Office de tourisme, Attraction touristique
-  Zone à risques*

La procédure détaillée de la mise à jour des POI est disponible sur le site «<http://peugeot.navigation.com>».

* Selon disponibilité pays.

04 NAVIGATION - GUIDAGE

PARAMÉTRAGE DES ALERTES ZONES À RISQUES

1



Appuyer sur **NAV** pour afficher le menu «**Navigation - guidage**».

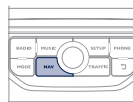

2



Sélectionner «**Options**» et valider, puis sélectionner «**Paramétrer les zones à risques**» et valider.

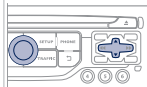

3



Il est possible alors de sélectionner :

- «Alerte visuelle»
- «Alerte sonore»
- «Alerter uniquement en guidage»
- «Alerter uniquement en survitesse».

Le choix du délai d'annonce permet de définir le temps précédant l'alerte «Zone à risques».

Sélectionner «**OK**» pour valider l'écran.

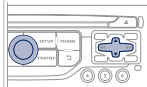

Ces fonctions ne sont disponibles que si les zones à risques ont été téléchargées et installées sur le système.

La procédure détaillée de la mise à jour des zones à risques est disponible sur le site www.peugeot.com.

04 NAVIGATION - GUIDAGE

AJOUTER UNE ÉTAPE

1

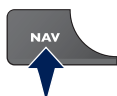

Appuyer sur **NAV** pour afficher le menu «**Navigation - guidage**».

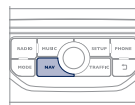

2



Sélectionner «**Étapes et itinéraire**» puis valider.

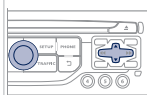

3



Sélectionner «**Ajouter une étape**» puis valider.
L'adresse de l'étape est renseignée comme une destination, par «**Saisir une adresse**», contact du «**Répertoire**», ou «**Dernières destinations**».

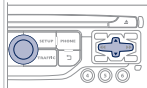

4



Sélectionner «**Proximité**» pour indiquer un passage à proximité de l'étape ou «**Strict**» pour un passage par l'étape. Valider «**OK**» pour démarrer le guidage, et donner une orientation générale à l'itinéraire de guidage.

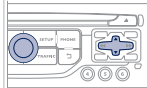

ORGANISER LES ÉTAPES

1



Pour organiser les étapes, recommencer les opérations 1 à 2, puis sélectionner «**Ordonner / Supprimer des étapes**» et valider.

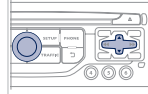

2



Sélectionner l'étape que vous souhaitez déplacer dans le classement.

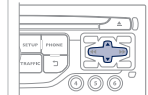

3



Sélectionner et valider pour enregistrer les modifications.

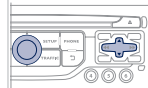

Sélectionner «**Supprimer**» pour supprimer l'étape.

04 NAVIGATION - GUIDAGE

OPTIONS DE GUIDAGE

CRITÈRES DE CALCUL

1

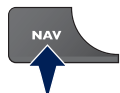

Appuyer sur **NAV** pour afficher le menu «**Navigation - guidage**».

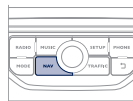

2



Sélectionner «**Options**» et valider.

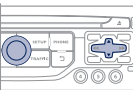

3



Sélectionner «**Définir les critères de calcul**» et valider.

Cette fonction permet de modifier :

- les critères de guidages («**Le plus rapide**», «**Le plus court**», «**Distance / Temps**»),
- les critères d'exclusion («**Avec péages**» ou «**Avec ferryboat**»),
- la prise en compte du trafic («**Infos trafic**»).

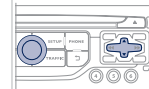

i

Si la prise en compte du trafic (infos trafic) est demandée, le système proposera une déviation, en cas d'évènement sur l'itinéraire de guidage.

4



Sélectionner «**OK**» et valider pour enregistrer les modifications.

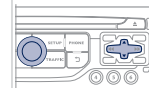

04 NAVIGATION - GUIDAGE

GESTION DE LA CARTE

CHOIX DES POINTS D'INTÉRÊTS AFFICHÉS SUR LA CARTE

1



Appuyer sur **NAV** pour afficher le menu «**Navigation - guidage**».

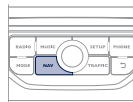

2



Sélectionner «**Gestion de la carte**» et valider.

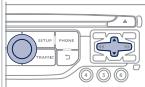

3



Sélectionner «**Détails de la carte**» et valider.

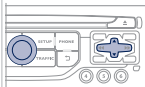

4



Sélectionner parmi les différentes catégories celles que vous voulez afficher à l'écran.

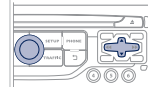

Sélectionner «**Par défaut**» pour ne faire apparaître sur la carte que «**Stations-services, garages**» et «**Zone à risques**» (si installées sur le système).

5



Sélectionner «**OK**» puis valider et sélectionner de nouveau «**OK**» puis valider pour enregistrer les modifications.

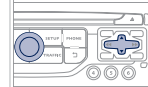

04 NAVIGATION - GUIDAGE

ORIENTATION DE LA CARTE

1

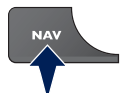

Appuyer sur **NAV** pour afficher le menu «**Navigation - guidage**».

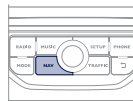

2



Sélectionner «**Gestion de la carte**» et valider.

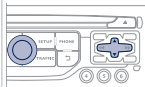

3



Sélectionner «**Orientation de la carte**» et valider.

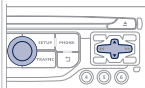

4



Sélectionner :

- «**Orientation véhicule**» pour que la carte s'oriente de façon à suivre le véhicule,
- «**Orientation Nord**» pour garder la carte toujours orientée vers le Nord,
- «**Perspective**» pour afficher une vue en perspective.

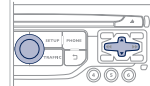

Le changement de couleur de la carte, différente en mode jour et en mode nuit, se configure par le menu «**SETUP**».



Les noms des rues sont visibles sur la carte à partir de l'échelle 100 m.

04 NAVIGATION - GUIDAGE

RÉGLAGE DE LA SYNTHÈSE VOCALE DU GUIDAGE

RÉGLAGE DU VOLUME/DÉSACTIVATION

Le réglage du volume sonore des consignes de guidage est également accessible par le menu «**SETUP**» / «**Synthèse vocale**».



Le volume sonore des consignes peut être réglé au moment de l'émission de la consigne par action sur la commande de réglage du volume sonore.

1



Appuyer sur **NAV** pour afficher le menu «**Navigation - guidage**».

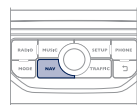

2



Sélectionner «**Options**» et valider.

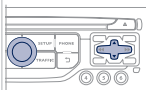

3



Sélectionner «**Régler la synthèse vocale**» et valider.

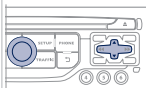

4



Sélectionner le graphe du volume et valider.

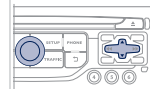

5



Régler le volume sonore au niveau souhaité et valider.

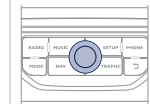

Sélectionner «**Désactiver**» pour désactiver les consignes vocales.

6



Sélectionner «**OK**» et valider.

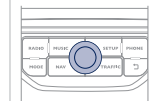

04 NAVIGATION - GUIDAGE

VOIX MASCULINE / VOIX FÉMININE

1



Appuyer sur **SETUP** pour afficher le menu de configuration.

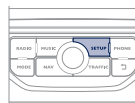

2



Sélectionner «**Synthèse vocale**» et valider.

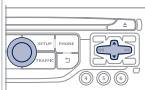

3



Sélectionner «**Voix masculine**» ou «**Voix féminine**» puis valider «**Oui**» pour activer une voix masculine ou féminine. Le système redémarre.

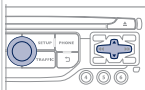

05 INFORMATIONS TRAFIC

Accès au menu «INFORMATIONS TRAFIC»



Appuyer sur «TRAFFIC».

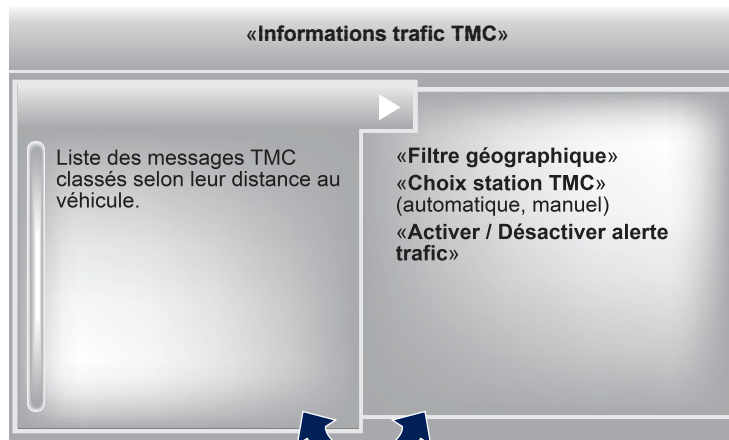

Basculer de la liste au menu (gauche/droite).



OU



05 INFORMATIONS TRAFIC

PARAMÉTRER LE FILTRAGE ET L’AFFICHAGE DES MESSAGES TMC

Les messages TMC (Trafic Message Channel) sont des informations relatives au trafic et aux conditions météorologiques, reçues en temps réel et transmises au conducteur sous forme d’annonces sonores et de visuels sur la carte de navigation.

Le système de guidage peut alors proposer un itinéraire de contournement.

1



Appuyer sur **TRAFFIC** pour afficher le menu «**Informations trafic TMC**».

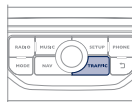

2



Sélectionner «**Filtre géographique**» et valider.

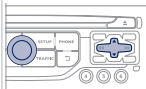

3



Le système propose au choix de :

- «**Conserver tous les messages**»,
- ou
- «**Conserver les messages**»
 - «**Autour du véhicule**», (valider le kilométrage pour le modifier et choisir la distance),
 - «**Sur l’itinéraire de guidage**».

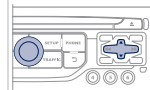

4



Valider «**OK**» pour enregistrer les modifications.

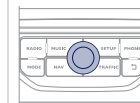

i

Nous préconisons :

- un filtre sur l’itinéraire et
- un filtre autour du véhicule de :
 - 20 km en agglomération,
 - 50 km sur autoroute.



05 INFORMATIONS TRAFIC

PRINCIPAUX VISUELS TMC

1 Triangle noir et bleu : informations générales, par exemple :

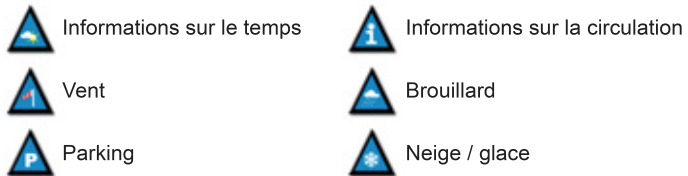

2 Triangle rouge et jaune : informations trafic, par exemple :



ÉCOUTER LES MESSAGES TA

! La fonction TA (Trafic Annonce) rend prioritaire l'écoute des messages d'alerte TA. Pour être active, cette fonction nécessite la réception correcte d'une station de radio émettant ce type de message. Dès l'émission d'une info trafic, le média en cours (Radio, CD, USB, ...) s'interrompt automatiquement pour diffuser le message TA. L'écoute normale du média reprend dès la fin de l'émission du message.

1  Appuyer sur **RADIO** pour afficher le menu «**Bande FM / AM**».



2  Sélectionner «**Options**» puis valider.

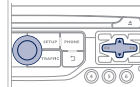

3  Activer ou désactiver «**Info trafic (TA)**» puis valider.

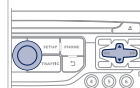

! Le volume sonore des annonces TA se règle uniquement lors de la diffusion de ce type d'alerte.

 A tout moment, activer ou désactiver la fonction en appuyant sur la touche.

Lors de l'annonce d'un message, appuyer sur la touche pour l'interrompre.

06 TÉLÉPHONER

Accès au menu «TÉLÉPHONE»



Appuyer sur **PHONE**.

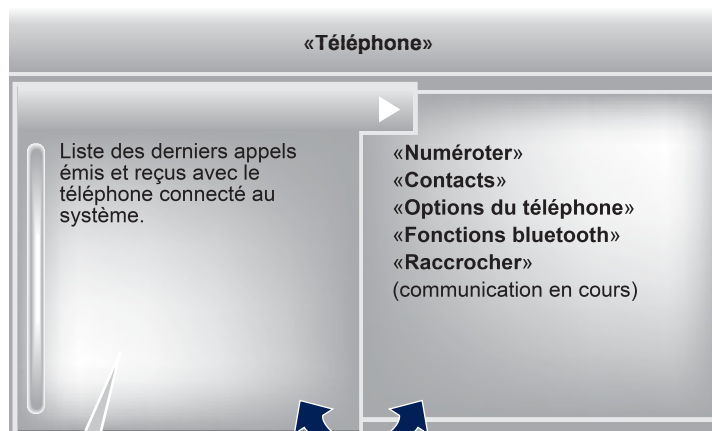

Dans le bandeau supérieur de l'affichage permanent



Aucun téléphone connecté.



Téléphone connecté.



Appel entrant.



Appel sortant.



Synchronisation du carnet d'adresses en cours.



Communication téléphonique en cours.

Pour lancer un appel, sélectionner un numéro de la liste et valider «OK» pour lancer l'appel.



La connexion d'un téléphone différent supprime la liste des derniers appels.

Basculer de la liste au menu (gauche/droite).



ou



06 TÉLÉPHONER

JUMELER UN TÉLÉPHONE BLUETOOTH PREMIÈRE CONNEXION

 Connectez-vous sur www.peugeot.pays pour plus d'informations (compatibilité, aide complémentaire, ...).

1



Activer la fonction Bluetooth du téléphone et s'assurer qu'il est «visible par tous» (configuration du téléphone).



2



Appuyer sur cette touche.

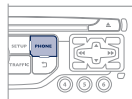

3



Sélectionner «**Fonctions bluetooth**» et valider.

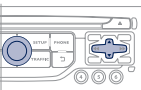

!

Pour des raisons de sécurité et parce qu'elles nécessitent une attention soutenue de la part du conducteur, les opérations de jumelage du téléphone mobile Bluetooth au système kit mains-libres de l'autoradio, doivent être réalisées **véhicule à l'arrêt**.

4



Sélectionner «**Recherche des périphériques**» et valider.
La liste des périphériques détectés s'affiche. Attendre que le bouton «**Connecter**» soit disponible.

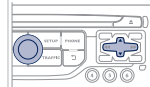

5



Sélectionner le nom du périphérique choisi dans la liste des périphériques détectés puis sélectionner «**Connecter**» et valider.

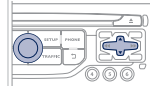

6



Le système propose de connecter le téléphone :

- en profil «**Mains libres**» (téléphone uniquement),
- en profil «**Audio**» (streaming : lecture des fichiers musicaux du téléphone),
- ou en «**Tous**» (pour sélectionner les deux profils).

Sélectionner «**OK**» et valider.

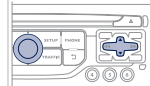

06 TÉLÉPHONER



Les services disponibles sont dépendants du réseau, de la carte SIM et de la compatibilité des appareils Bluetooth utilisés. Vérifiez sur le manuel de votre téléphone et auprès de votre opérateur, les services auxquels vous avez accès.



Le profil «**Mains libres**» est à utiliser de préférence si la lecture «Streaming» n'est pas souhaitée.



La capacité du système à ne connecter qu'un seul profil dépend du téléphone. Les deux profils peuvent se connecter par défaut.

7



Choisir un code pour la connexion puis valider «OK».

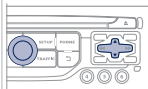

8

Saisir le même code sur le téléphone puis accepter la connexion.



Accepter ensuite la connexion automatique sur le téléphone, pour permettre au téléphone de se reconnecter automatiquement à chaque démarrage du véhicule.











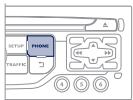

Selon le type de téléphone, le système vous demande d'accepter ou non le transfert de votre répertoire.

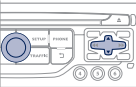

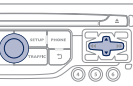
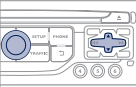
De retour dans le véhicule, le dernier téléphone connecté se reconnecte automatiquement, environ dans les 30 secondes qui suivent la mise du contact (Bluetooth activé et visible).
Pour modifier le profil de connexion automatique, désappairer le téléphone et recommencer l'appairage avec le profil souhaité.

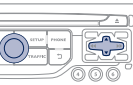

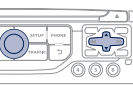

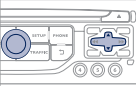





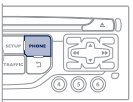

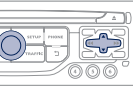
06 TÉLÉPHONER

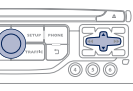
RÉPERTOIRE / SYNCHRONISATION DES CONTACTS

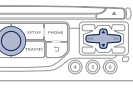
<p>1</p>  <p>Appuyer sur PHONE puis sélectionner «Gestion des contacts» et valider.</p>		<p>2d</p>  <p>Sélectionner «Importer tout» pour importer tous les contacts du téléphone et les enregistrer dans le système. Une fois importé, un contact reste visible quel que soit le téléphone connecté.</p>	
<p>2a</p>  <p>Sélectionner «Nouveau contact» pour enregistrer un nouveau contact.</p>		<p>2e</p> <p>Sélectionner les «Options de synchronisation» :</p> <ul style="list-style-type: none">- Pas de synchronisation : uniquement les contacts enregistrés dans le système (toujours présents).- Afficher contacts du téléphone : uniquement les contacts enregistrés dans le téléphone.- Afficher contacts de carte SIM : uniquement les contacts enregistrés dans la carte SIM.- Afficher tous les contacts : contacts de la carte SIM et du téléphone.	
<p>2b</p>  <p>Sélectionner «Tri par Nom/Prénom» pour choisir l'ordre d'apparition.</p>			
<p>2c</p>  <p>Sélectionner «Supprimer tous les contacts» pour supprimer les contacts enregistrés dans le système.</p>		<p>2f</p>  <p>Sélectionner «Etat mémoire contacts» pour connaître le nombre de contacts enregistrés dans le système ou importés, et la mémoire disponible.</p>	

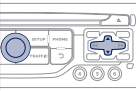
06 TÉLÉPHONER

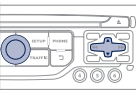
GESTION DES CONTACTS

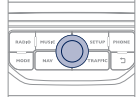
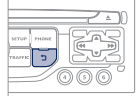
<p>1</p>  <p>Appuyer sur PHONE puis sélectionner «Contacts» et valider.</p>	
<p>2</p>  <p>Sélectionner le contact choisi et valider.</p>	
<p>3</p>  <p>Sélectionner «Appeler» pour lancer un appel.</p>	
<p>4</p>  <p>Sélectionner «Ouvrir» pour visualiser un contact extérieur ou modifier un contact enregistré dans le système.</p>	
<p>i</p> <p>Il est nécessaire d'importer un contact externe pour le modifier. Il sera enregistré dans le système. Il n'est pas possible de modifier ou supprimer les contacts du téléphone ou de la carte SIM via la connexion Bluetooth.</p>	
<p>5</p>  <p>Sélectionner «Importer» pour copier un seul contact dans le système.</p>	
<p>6</p>  <p>Sélectionner «Supprimer» pour supprimer un contact enregistré dans le système.</p>	
<p>7</p>  <p>Sélectionner OK</p> <p>ou</p>  <p>appuyer sur la touche retour pour sortir de ce menu.</p>	 

06 TÉLÉPHONER

PASSER UN APPEL

APPELER UN NOUVEAU NUMÉRO

1



Appuyer deux fois sur **PHONE**.

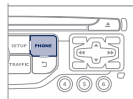

2



Sélectionner «**Numéroter**» puis valider.

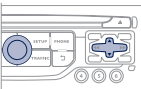

3



Composer le numéro de téléphone à l'aide du clavier virtuel en sélectionnant et validant les chiffres un à un. Valider «**OK**» pour lancer l'appel.

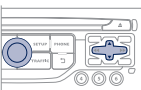

L'utilisation du téléphone est déconseillée en conduisant. Il est recommandé de stationner en sécurité ou de privilégier l'utilisation des commandes au volant.

APPELER UN CONTACT

1



Appuyer sur **TEL** ou deux fois sur **PHONE**.

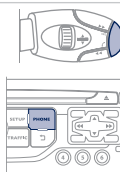

2



Sélectionner «**Contacts**» puis valider.

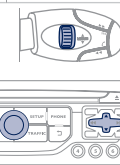

3



Sélectionner le contact choisi et valider. Si l'accès s'est fait par la touche **PHONE**, sélectionner «**Appeler**» et valider.

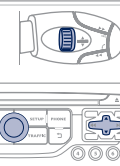

4



Sélectionner le numéro et valider pour lancer l'appel.



06 TÉLÉPHONER

APPELER UN DES DERNIERS NUMÉROS COMPOSÉS

1



Appuyer sur **TEL**, sélectionner «**Journal des appels**» et valider,



ou



Appuyer sur **PHONE** pour afficher le journal des appels.

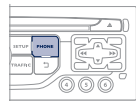

2



Sélectionner le numéro choisi et valider.

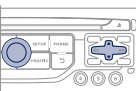

Pour effacer le journal des appels, appuyer deux fois sur **PHONE**, sélectionner «**Fonctions du téléphone**» et valider puis sélectionner «**Effacer le journal des appels**» et valider.

RACCROCHER UN APPEL

1a



Appuyer sur **PHONE** puis sélectionner «**OK**» pour raccrocher.

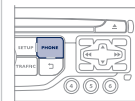

1b



Ou faire un appui long sur la touche **TEL** des commandes au volant.



1c



Ou faire deux appuis courts sur la touche **TEL** des commandes au volant.



1d



Ou appuyer sur la touche **MODE**, autant de fois que nécessaire, jusqu'à l'affichage de l'écran téléphone.



Appuyer sur la commande «**OK**» pour afficher le menu contextuel puis sélectionner «**Raccrocher**» et valider.

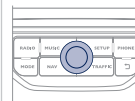

06 TÉLÉPHONER

RECEVOIR UN APPEL

1

Un appel entrant est annoncé par une sonnerie et un affichage superposé sur l'écran.

2



«**Oui**» pour accepter l'appel est sélectionné par défaut.

Appuyer sur «**OK**» pour accepter l'appel.

Sélectionner «**Non**» et valider pour refuser l'appel.

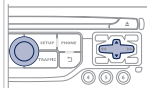

Un appui court sur la touche **TEL** accepte un appel entrant.

Un appui long la touche **TEL** refuse un appel entrant.



06 TÉLÉPHONER

OPTIONS EN COURS D'APPEL*

1



En cours de communication, effectuer des appuis successifs sur la touche **MODE** pour sélectionner l'affichage de l'écran téléphone, puis appuyer sur la commande «**OK**» pour accéder au menu contextuel.



Ou faire un appui court sur cette touche.

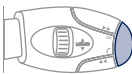
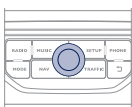
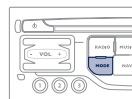

2a



Sélectionner «**Mode combiné**» et valider pour reprendre l'appel directement au combiné téléphonique. Ou sélectionner «**Mode mains-libres**» et valider pour diffuser l'appel via les haut-parleurs du véhicule.

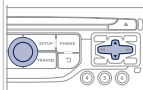

2b



Sélectionner «**Mettre en attente**» et valider pour mettre en attente l'appel en cours. Ou sélectionner «**Reprendre l'appel**» et valider pour reprendre un appel mis en attente.

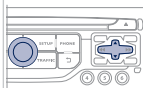

2c



Sélectionner «**Tonalités DTMF**» pour utiliser le clavier numérique, afin de naviguer dans le menu d'un serveur vocal interactif.

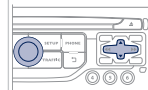

2d



Sélectionner «**Raccrocher**» pour terminer l'appel.

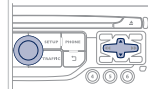

Il est possible de réaliser une conférence à 3 en lançant successivement 2 appels*. Sélectionner «**Conférence**» dans le menu contextuel accessible depuis cette touche.



* Selon compatibilité téléphone et abonnement.

06 TÉLÉPHONER

GESTION DES TÉLÉPHONES APPAIRÉS

1



Appuyer deux fois sur **PHONE**.

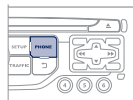

2



Sélectionner «**Fonctions bluetooth**».

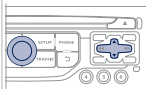

3



Sélectionner «**Liste des périphériques connus**» et valider.

- Il est possible de :
- «**Connecter**» ou «**Déconnecter**» le téléphone choisi,
 - supprimer l'appairage du téléphone choisi.

Il est possible également de supprimer tous les appairages.

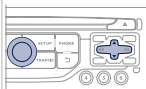

RÉGLAGE DE LA SONNERIE

1



Appuyer deux fois sur **PHONE**.

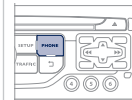

2



Sélectionner «**Fonctions du téléphone**» et valider.

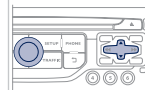

3



Sélectionner «**Options de la sonnerie**» et valider.

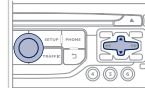

4



Vous pouvez régler le volume et le type de sonnerie diffusée.

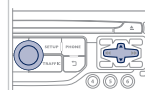

5



Sélectionner «**OK**» et valider pour enregistrer les modifications.



07 RADIO

Accès au menu «RADIO»



Appuyer sur **RADIO**.

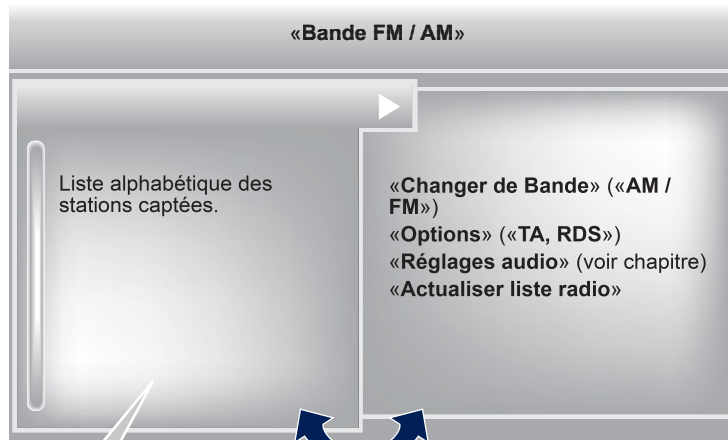

Liste alphabétique des stations captées.



- «Changer de Bande» («AM / FM»)
- «Options» («TA, RDS»)
- «Réglages audio» (voir chapitre)
- «Actualiser liste radio»

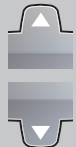

Appuyer sur ▲ ou ▼ ou utiliser la commande rotative pour sélectionner la station précédente ou suivante de la liste.

Basculer de la liste au menu (gauche/droite).



ou



07 RADIO

CHANGER DE BANDE



L'environnement extérieur (colline, immeuble, tunnel, parking, sous-sol...) peut perturber la réception, y compris en mode de suivi RDS. Ce phénomène est normal dans la propagation des ondes radio et ne traduit en aucune manière une défaillance de l'autoradio.

1



Appuyer sur **RADIO** ou appuyer sur «OK» pour afficher le menu contextuel.

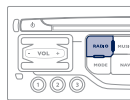

2



Sélectionner «**Changer de bande**».

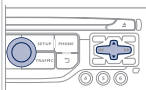

3



Sélectionner «**AM / FM**» et valider.

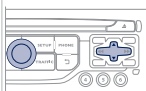

SÉLECTIONNER UNE STATION



La qualité de la réception est représentée par le nombre d'ondes actives sur ce symbole.

1a



Par liste alphabétique

Appuyer sur **RADIO**, sélectionner la radio de votre choix et valider.

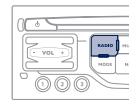

1b



Par recherche automatique de fréquence

Appuyer sur «**◀**» ou «**▶**» pour la recherche automatique de la radio de fréquence inférieure ou supérieure.

Ou tourner la molette des commandes au volant.

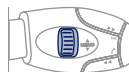
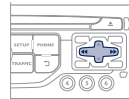

1c



Par recherche manuelle de fréquence

Appuyer sur «**▲**» ou «**▼**» pour régler la fréquence pas à pas.

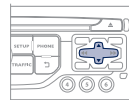

07 RADIO

MÉMORISATION D'UNE STATION

1



Après avoir sélectionné une station, appuyer sur l'une des touches du clavier numérique pendant plus de 2 secondes pour mémoriser la station écoutée. Un bip sonore valide la mémorisation.

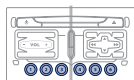

2



Appuyer sur la touche du clavier numérique pour rappeler la radio mémorisée.
Ou appuyer puis tourner la molette des commandes au volant.

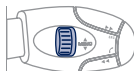
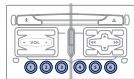

ACTIVER / DÉACTIVER LE RDS



Le RDS, si activé, permet de continuer à écouter une même station grâce au suivi de fréquence. Cependant, dans certaines conditions, le suivi de cette station RDS n'est pas assuré sur tout le pays, les stations de radio ne couvrant pas 100% du territoire. Cela explique la perte de réception de la station lors d'un trajet.

1



Appuyer sur **RADIO**.



2



Sélectionner «**Options**» puis valider.

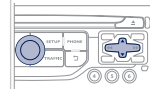

3



Activer ou désactiver «**Suivi RDS**» puis valider.

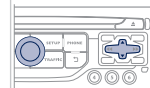

08 LECTEURS MÉDIAS MUSICAUX

Accès au menu «LECTEURS MÉDIAS MUSICAUX»



Appuyer sur **MUSIC**.

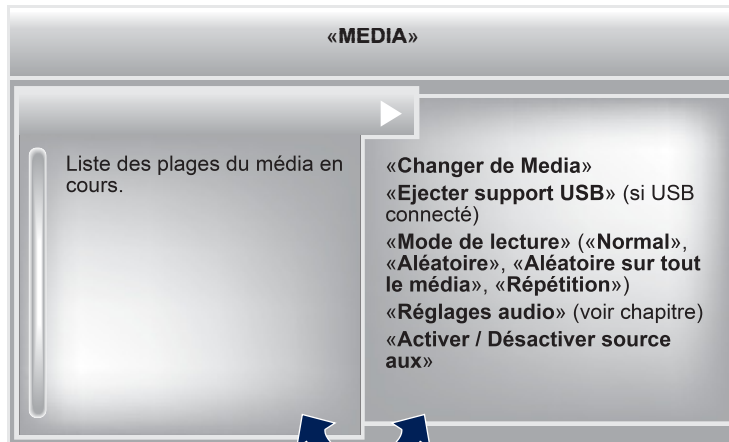

Basculer de la liste au menu (gauche/droite).



ou



08 LECTEURS MÉDIAS MUSICAUX

CD, CD MP3, LECTEUR USB

INFORMATIONS ET CONSEILS



L'autoradio lit les fichiers audio avec l'extension «.wma, .aac, .flac, .ogg, .mp3» avec un débit compris entre 32 Kbps et 320 Kbps.

Il supporte aussi le mode VBR (Variable Bit Rate).

Tout autre type de fichier (.mp4, .m3u, ...) ne peut être lu.

Les fichiers WMA doivent être de type wma 9 standard.

Les fréquences d'échantillonnage supportées sont 11, 22, 44 et 48 KHz.



Il est conseillé de rédiger les noms de fichiers avec moins de 20 caractères en excluant les caractères particuliers (ex : « » ? ; ù) afin d'éviter tout problème de lecture ou d'affichage.



Pour pouvoir lire un CDR ou un CDRW gravé, sélectionner lors de la gravure les standards ISO 9660 niveau 1, 2 ou Joliet de préférence.

Si le disque est gravé dans un autre format, il est possible que la lecture ne s'effectue pas correctement.

Sur un même disque, il est recommandé de toujours utiliser le même standard de gravure, avec une vitesse la plus faible possible (4x maximum) pour une qualité acoustique optimale.

Dans le cas particulier d'un CD multi-sessions, le standard Joliet est recommandé.



Le système supporte les lecteurs nomades USB Mass Storage ou iPod via la prise USB (câble adapté non fourni).

Si une clé USB multi-partitionnée est connectée au système, seule la première partition est reconnue.

La gestion du périphérique se fait par les commandes du système audio.

Le nombre de pistes est limité à 2000 maximum, 999 pistes par dossier.

Si la consommation de courant dépasse 500 mA sur le port USB, le système passe en mode de protection et le désactive.

Les autres périphériques, non reconnus par le système lors de la connexion, doivent être branchés à la prise auxiliaire à l'aide d'un câble Jack (non fourni).



Pour être lue, une clé USB doit être formatée en FAT 16 ou 32.



Le système ne supporte pas fonctionnellement un lecteur Apple® et une clé USB branchés simultanément.



Il est recommandé d'utiliser des câbles USB officiels Apple® pour garantir une utilisation conforme.

08 LECTEURS MÉDIAS MUSICAUX

SOURCES



Insérer le CD dans le lecteur, insérer la clé USB dans la prise USB ou brancher le périphérique USB à la prise USB à l'aide d'un câble adapté (non fourni).



Le système constitue des listes de lecture (mémoire temporaire) dont le temps de création peut prendre de quelques secondes à plusieurs minutes à la première connexion.

Réduire le nombre de fichiers autres que musicaux et le nombre de répertoire permet de diminuer ce temps d'attente.

Les listes de lecture sont actualisées à chaque coupure du contact ou connexion d'une clé USB. Néanmoins, l'autoradio mémorise ces listes et si elles n'ont pas été modifiées, le temps de chargement sera réduit.

La lecture commence automatiquement après un temps qui dépend de la capacité de la clé USB.



CHOIX DE LA SOURCE



La touche **SOURCE** des commandes au volant permet de passer directement au média suivant.

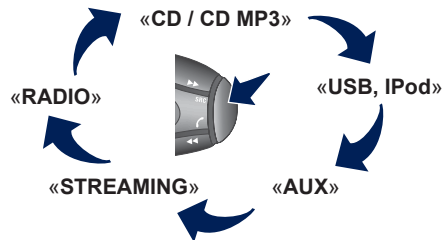

1



Appuyer sur **MUSIC** pour afficher le menu «**MEDIA**».

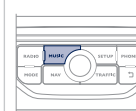

2





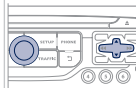







Sélectionner «**Media suivant**» et valider.













Répéter l'opération autant que nécessaire pour obtenir le média souhaité (à l'exception de la radio accessible par **SOURCE** ou **RADIO**).

08 LECTEURS MÉDIAS MUSICAUX

CHOIX D'UNE PISTE DE LECTURE

Plage précédente.	 / 
Plage suivante.	 / 
Répertoire précédent.	
Répertoire suivant.	
Avance rapide.	Appui long  / 
Retour rapide.	Appui long  / 
Pause : appui long sur SRC .	

MUSIC : Liste des plages et des répertoires USB ou CD

	
Monter et descendre dans la liste.	 /  / 
Valider, descendre dans l'arborescence.	 /  / 
Remonter l'arborescence.	 +  /  / 

08 LECTEURS MÉDIAS MUSICAUX

CONNEXION LECTEURS APPLE®

1 Connecter le lecteur Apple® à la prise USB à l'aide d'un câble adapté (non fourni).
La lecture commence automatiquement.

2 Le pilotage se fait via les commandes du système audio.

i Les classements disponibles sont ceux du lecteur nomade connecté (artistes / albums / genres / playlists / audiobooks / podcasts).
Le classement utilisé par défaut est le classement par artistes. Pour modifier le classement utilisé, remonter l'arborescence jusqu'à son premier niveau puis sélectionner le classement souhaité (playlists par exemple) et valider pour descendre l'arborescence jusqu'à la piste souhaitée.

Le mode «Random morceaux» sur iPod® correspond au mode «Random» sur l'autoradio.

Le mode «Random album» sur iPod® correspond au mode «Random all» sur l'autoradio.

Le mode «Random morceaux» est restitué par défaut lors de la connexion.

i La version du logiciel de l'autoradio peut être incompatible avec la génération de votre lecteur Apple®.
La liste des équipements compatibles et la mise à jour du logiciel sont disponibles auprès du réseau PEUGEOT.

STREAMING AUDIO



Le streaming permet d'écouter les fichiers audio du téléphone via les haut-parleurs du véhicule.

1

Connecter le téléphone : voir le chapitre «TÉLÉPHONER».
Choisir le profil «**Audio**» ou «**Tous**».

2

Si la lecture ne commence pas automatiquement, il peut être nécessaire de lancer la lecture audio à partir du téléphone.
Le pilotage se fait via le périphérique ou en utilisant les touches à partir de l'autoradio.

!

Une fois connecté en streaming, le téléphone est considéré comme une source média.
Il est recommandé d'activer le mode «**Répétition**» sur le périphérique Bluetooth.

08 LECTEURS MÉDIAS MUSICAUX

UTILISER L'ENTRÉE AUXILIAIRE (AUX) CÂBLE AUDIO JACK/USB NON FOURNI

1

Brancher l'équipement nomade (lecteur MP3/WMA...) à la prise audio JACK ou au port USB, à l'aide d'un câble audio adapté.



2



Appuyer sur **MUSIC** pour afficher le menu «**MUSIC**».

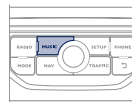

3



Sélectionner «**Activer / Désactiver source aux**» et valider.

Régler d'abord le volume de votre équipement nomade (niveau élevé). Régler ensuite le volume de votre autoradio.

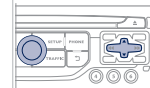

!

Le pilotage des commandes se fait via l'équipement nomade.

09 RÉGLAGES AUDIO

1



Ils sont accessibles par la touche **MUSIC** située en façade ou par un appui long sur la touche **RADIO** selon la source écoutée.

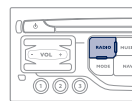
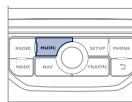

!

La répartition (ou spatialisation grâce au système Arkamys®) du son est un traitement audio qui permet d'adapter la qualité sonore, en fonction du nombre d'auditeurs dans le véhicule.

2

- «**Ambiance**» (6 ambiances au choix)
- «**Grave**»
- «**Aigu**»
- «**Loudness**» (Activer/Désactiver)
- «**Répartition**» («**Conducteur**», «**Tous passagers**»)
- «**Balance Ga-Dr**» (Gauche/Droite)
- «**Balance Av-Ar**» (Avant/Arrière)
- «**Volume auto.**» en fonction de la vitesse (Activer/Désactiver)

!

Les réglages audio (**Ambiance**, **Grave**, **Aigu**, **Loudness**) sont différents et indépendants pour chaque source sonore.

Les réglages de répartition et de balances sont communs à toutes les sources.

10 CONFIGURATION

CONFIGURER L’AFFICHAGE

1



Appuyer sur **SETUP** pour afficher le menu «**Configuration**».

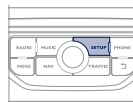

2



Sélectionner «**Configuration affichage**» et valider.

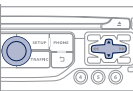

3a



Sélectionner «**Choisir la couleur**» et valider pour choisir l'harmonie de couleur de l'écran et le mode de présentation de la carte :

- mode jour,
- mode nuit,
- jour/nuit automatique, selon l'allumage des projecteurs.

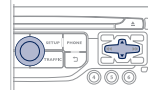

3b



Sélectionner «**Régler la luminosité**» et valider pour régler la luminosité de l'écran.

Appuyer sur «**OK**» pour enregistrer les modifications.

Les réglages de jour et de nuit sont indépendants.

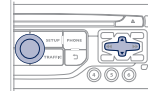

11 ARBORESCENCE ÉCRAN



FONCTION PRINCIPALE

- 1 CHOIX A
 - 2 choix A1
 - 3 choix A2
- 1 CHOIX B...

MENU «Navigation - guidage»

- 1 **Choix destination**
 - 2 Saisir une adresse
 - 2 Répertoire
 - 2 Coordonnées GPS(Archiver)
- 1 **Étapes et itinéraire**
 - 2 Ajouter une étape
 - 3 Saisir une adresse
 - 3 Répertoire

- 3 Dernières destinations
- 2 Ordonner / Supprimer des étapes
- 2 Dévier le parcours
- 2 Destination choisie

Options

- 1 Régler la synthèse vocale
- 2 Effacer les dernières destinations
- 2 Paramétrer les zones à risques

Gestion de la carte

- 1 Orientation de la carte
- 2 Détails de la carte
- 2 Déplacer la carte
- 2 Cartographie et mise à jour
- 2 Description de la base zone à risques

Arrêter / Reprendre guidage

- 1 Définir les critères de calcul

- 2 Le plus rapide
- 2 Le plus court
- 2 Distance / Temps
- 2 Avec péages
- 2 Avec Ferry-boat
- 2 Infos trafic

11 ARBORESCENCE ÉCRAN

MENU «TRAFFIC»

1 Filtre géographique

2 Conserver tous les messages

2 Conserver les messages

3 Autour du véhicule

3 Sur l'itinéraire de guidage

1 Choix station TMC

2 Suivi TMC automatique

2 Suivi TMC manuel

2 Liste des stations TMC

1 Activer / Désactiver alerte trafic

MENU «Téléphone»

1 Numéroté

1 Contacts

2 Appeler

2 Ouvrir

2 Importer

2 Supprimer

2 Annuler

1 Gestion des contacts

2 Nouveau contact

2 Tri par Nom/Prénom

2 Supprimer tous les contacts

2 Importer tout

2 Options de synchronisation

3 Pas de synchronisation

3 Afficher contacts du téléphone

3 Afficher contacts de carte SIM

3 Afficher tous les contacts

2 Etat mémoire contacts

1 Fonctions du téléphone

2 Options de la sonnerie

2 Effacer le journal des appels

1 Fonctions bluetooth

2 Liste des périphériques connus

3 Connecter

3 Déconnecter

3 Supprimer

3 Supprimer tout

3 Annuler

2 Recherche des périphériques

2 Renommer radiotéléphone

1 Raccrocher

11 ARBORESCENCE ÉCRAN

MENU «RADIO»

1 **Changer de Bande**

1 **Options**

2 Info trafic (TA)

2 Suivi RDS

1 **Réglages audio**

2 Ambiance

3 Aucun

3 Classique

3 Jazz

3 Rock

3 Techno

3 Vocal

2 Grave

2 Aigu

2 Loudness

2 Répartition

3 Conducteur

3 Tous passagers

2 Balance Ga-Dr

2 Balance Av-Ar

2 Volume auto.

1 **Actualiser liste radio**

MENU «MUSIC»

1 **Changer de Media**

2 CD

2 BT Streaming

2 USB/iPod

2 AUX

1 **Ejecter support USB**

1 **Mode de lecture**

2 Normal

2 Aléatoire

2 Aléatoire sur tout le média

2 Répétition

1 **Réglages audio**

1 **Activer / Désactiver source aux**

11 ARBORESCENCE ÉCRAN

MENU «SETUP»

1 Configuration affichage

2 Choisir la couleur

3 Harmonie

3 Cartographie

4 Mode jour

4 Mode nuit

4 Jour/nuit auto.

2 Régler la luminosité

2 Régler la date et l'heure

2 Choisir les unités

1 Synthèse vocale

2 Volume des consignes de guidage

2 Voix masculine/Voix féminine

1 Paramètres véhicule*

2 Aide au stationnement

2 Fonctionnement des essuie-vitres

3 Enclench. essuie-vitre AR en MARCHÉ

2 Configuration éclairage

3 Durée éclairage d'accompagnement

3 Projecteurs directionnels

3 Éclairage d'ambiance

3 Fonction feux diurnes

1 Ordinateur de Bord

2 Journal des alertes

2 État des fonctions

* Les paramètres varient suivant le véhicule.

QUESTIONS FRÉQUENTES

Le tableau ci-après regroupe les réponses aux questions les plus fréquemment posées concernant votre autoradio.

QUESTION	RÉPONSE	SOLUTION
Le calcul de l'itinéraire n'aboutit pas.	Les critères de guidage sont peut être en contradiction avec la localisation actuelle (exclusion des routes à péage sur une autoroute à péage).	Vérifier les critères de guidage dans le Menu «Navigation» \ «Options» \ «Définir les critères de calcul».
Les POI n'apparaissent pas.	Les POI n'ont pas été sélectionnés.	Sélectionner les POI dans la liste des POI.
	Les POI n'ont pas été téléchargés.	Télécharger les POI sur le site : « http://peugeot.navigation.com ».
L'alerte sonore des «Zones à risques» ne fonctionne pas.	L'alerte sonore n'est pas active.	Activer l'alerte sonore dans le menu «Navigation - guidage» \ «Options» \ «Paramétrer les zones à risques».
Le système ne propose pas de dévier un événement sur le parcours.	Les critères de guidage ne prennent pas en compte les informations TMC.	Sélectionner la fonction «Infos trafic» dans la liste des critères de guidage.
Je reçois une alerte pour une «Zone à risques» qui n'est pas sur mon parcours.	Hors guidage, le système annonce toutes les «Zones à risques» positionnées dans un cône situé devant le véhicule. Il peut alerter pour des «Zones à risques» situées sur les routes proches ou parallèles.	Zoomer la carte afin de visualiser la position exacte de la «Zone à risques». Sélectionner «Sur l'itinéraire de guidage» pour ne plus être alerté hors guidage ou diminuer le délai d'annonce.

QUESTIONS FRÉQUENTES

QUESTION	RÉPONSE	SOLUTION
Certains embouteillages sur l'itinéraire ne sont pas indiqués en temps réel.	Au démarrage, le système met quelques minutes pour capter les informations trafic.	Attendre que les informations trafic soient bien reçues (affichage sur la carte des icônes d'informations trafic).
	Les filtres sont trop restreints.	Modifier les réglages «Filtre géographique».
	Dans certains pays, seuls les grands axes (autoroutes...) sont répertoriés pour les informations trafic.	Ce phénomène est normal. Le système est dépendant des informations trafic disponibles.
L'altitude ne s'affiche pas.	Au démarrage, l'initialisation du GPS peut mettre jusqu'à 3 minutes pour capter correctement plus de 4 satellites.	Attendre le démarrage complet du système. Vérifier que la couverture GPS est d'au moins 4 satellites (appui long sur la touche SETUP, puis sélectionner «Couverture GPS»).
	Selon l'environnement géographique (tunnel...) ou la météo, les conditions de réception du signal GPS peuvent varier.	Ce phénomène est normal. Le système est dépendant des conditions de réception du signal GPS.
Je n'arrive pas à connecter mon téléphone Bluetooth.	Il est possible que le Bluetooth du téléphone soit désactivé ou l'appareil non visible.	<ul style="list-style-type: none"> - Vérifier que le Bluetooth de votre téléphone est activé. - Vérifier dans les paramètres du téléphone qu'il est «Visible par tous».
	Le téléphone Bluetooth n'est pas compatible avec le système.	Une liste des téléphones mobile Bluetooth compatibles est disponible dans le réseau.
Le son du téléphone connecté en Bluetooth est inaudible.	Le son dépend à la fois du système et du téléphone.	Augmenter le volume de l'autoradio, éventuellement au maximum et augmenter le son du téléphone si nécessaire.
	Le bruit ambiant influe sur la qualité de la communication téléphonique.	Réduisez le bruit ambiant (fermer les fenêtres, diminuer la ventilation, ralentir, ...).

QUESTIONS FRÉQUENTES

QUESTION	RÉPONSE	SOLUTION
Certains contacts apparaissent en double dans la liste.	Les options de synchronisation des contacts proposent de synchroniser les contacts de la carte SIM, les contacts du téléphone ou les deux. Lorsque les deux synchronisations sont sélectionnées, il est possible de voir certains contacts en double.	Choisir «Afficher contacts de carte SIM» ou «Afficher contacts du téléphone».
Les contacts ne sont pas classés dans l'ordre alphabétique.	Certains téléphones proposent des options d'affichage. Selon les paramètres choisis, les contacts peuvent être transférés dans un ordre spécifique.	Modifier les paramètres d'affichage du répertoire du téléphone.
Le système ne reçoit pas les SMS.	Le mode Bluetooth ne permet pas de transmettre les SMS au système.	
Le CD est éjecté systématiquement ou n'est pas lu par le lecteur.	<p>Le CD est placé à l'envers, illisible, ne contient pas de données audio ou contient un format audio illisible par l'autoradio.</p> <p>Le CD a été gravé dans un format incompatible du lecteur.</p> <p>Le CD est protégé par un système de protection anti-piratage non reconnu par l'autoradio.</p>	<ul style="list-style-type: none"> - Vérifier le sens de l'insertion du CD dans le lecteur. - Vérifier l'état du CD : le CD ne pourra pas être lu s'il est trop endommagé. - Vérifier le contenu s'il s'agit d'un CD gravé : consultez les conseils du chapitre «Audio». - Le lecteur CD de l'autoradio ne lit pas les DVD. - Du fait d'une qualité insuffisante, certains CD gravés ne seront pas lus par le système audio.
Le temps d'attente après l'insertion d'un CD ou le branchement d'une clé USB est long.	Lors de l'insertion d'un nouveau média, le système lit un certain nombre de données (répertoire, titre, artiste, etc.). Ceci peut prendre de quelques secondes à quelques minutes.	Ce phénomène est normal.
Le son du lecteur CD est dégradé.	Le CD utilisé est rayé ou de mauvaise qualité.	Insérer des CD de bonne qualité et les conserver dans de bonnes conditions.
	Les réglages de l'autoradio (graves, aigus, ambiances) sont inadaptés.	Ramener le niveau d'aigus ou de graves à 0, sans sélectionner d'ambiance.

QUESTIONS FRÉQUENTES

QUESTION	RÉPONSE	SOLUTION
Certains caractères des informations du média en cours de lecture ne sont pas affichés correctement.	Le système audio ne sait pas traiter certains types de caractères.	Utiliser des caractères standards pour nommer les pistes et répertoires.
La lecture des fichiers en streaming ne commence pas.	Le périphérique connecté ne permet pas de lancer automatiquement la lecture.	Lancer la lecture depuis le périphérique.
Les noms des plages et la durée de lecture ne s'affichent pas sur l'écran en streaming audio.	Le profil Bluetooth ne permet pas de transférer ces informations.	
La qualité de réception de la station radio écoutée se dégrade progressivement ou les stations mémorisées ne fonctionnent pas (pas de son, 87,5 Mhz s'affiche...).	Le véhicule est trop éloigné de l'émetteur de la station écoutée ou aucun émetteur n'est présent dans la zone géographique traversée.	Activer la fonction «RDS» par le biais du menu raccourci, afin de permettre au système de vérifier si un émetteur plus puissant se trouve dans la zone géographique.
	L'environnement (colline, immeuble, tunnel, parking sous-sol...) bloque la réception, y compris en mode de suivi RDS.	Ce phénomène est normal et ne traduit pas une défaillance de l'autoradio.
	L'antenne est absente ou a été endommagée (par exemple lors d'un passage en lavage ou dans un parking souterrain).	Faire vérifier l'antenne par le réseau PEUGEOT.
Je ne retrouve pas certaines stations radio dans la liste des stations captées.	La station n'est plus captée ou son nom a changé dans liste.	
	Certaines stations de radio envoient, à la place de leur nom d'autres informations (titre de la chanson par exemple).	
Le nom de la station de radio change.	Le système interprète ces données comme le nom de la station.	

QUESTIONS FRÉQUENTES

QUESTION	RÉPONSE	SOLUTION
<p>En changeant le réglage des aigus et des graves, l'ambiance est désélectionnée.</p> <p>En changeant d'ambiance, les réglages des aigus et des graves reviennent à zéro.</p>	<p>Le choix d'une ambiance impose le réglage des aigus et des graves. Modifier l'un sans l'autre est impossible.</p>	<p>Modifier le réglage des aigus et des graves ou le réglage d'ambiance pour obtenir l'environnement sonore souhaité.</p>
<p>En changeant le réglage des balances, la répartition est désélectionnée.</p> <p>En changeant la répartition, les réglages des balances est désélectionnée.</p>	<p>Le choix d'une répartition impose le réglage des balances. Modifier l'un sans l'autre est impossible.</p>	<p>Modifier le réglage des balances ou le réglage de répartition pour obtenir l'environnement sonore souhaité.</p>
<p>Il y a un écart de qualité sonore entre les différentes sources audio (radio, CD...).</p>	<p>Pour permettre une qualité d'écoute optimum, les réglages audio (Volume, Grave, Aigu, Ambiance, Loudness) peuvent être adaptés aux différentes sources sonores, ce qui peut générer des écarts audibles lors d'un changement de source (radio, CD...).</p>	<p>Vérifier que les réglages audio (Volume, Grave, Aigu, Ambiance, Loudness) sont adaptés aux sources écoutées. Il est conseillé de régler les fonctions AUDIO (Grave, Aigu, Balance Av-Ar, Balance Ga-Dr) sur la position milieu, de sélectionner l'ambiance musicale «Aucune», de régler la correction loudness sur la position «Active» en mode CD et sur la position «Inactive» en mode radio.</p>

QUESTIONS FRÉQUENTES

QUESTION	RÉPONSE	SOLUTION
Moteur coupé, le système s'arrête après plusieurs minutes d'utilisation.	Lorsque le moteur est coupé, le temps de fonctionnement du système dépend de la charge de la batterie. L'arrêt est normal : le système se met en mode économie d'énergie et se coupe afin de préserver la batterie du véhicule.	Démarrer le moteur du véhicule afin d'augmenter la charge de la batterie.
La lecture de ma clé USB démarre après un temps excessivement long (environ 2 à 3 minutes).	Certains fichiers fournis avec la clé peuvent ralentir de façon très importante l'accès à la lecture de la clé (multiplication par 10 du temps de catalogage).	Supprimer les fichiers fournis avec la clé et limiter le nombre de sous-dossiers dans l'arborescence de la clé.
Lorsque je connecte mon iPhone en téléphone et sur la prise USB en même temps, je n'arrive plus à lire les fichiers musicaux.	Lorsque l'iPhone se connecte automatiquement en téléphone, il force la fonction streaming. La fonction streaming prend alors le pas sur la fonction USB qui n'est plus utilisable, il y a un défilement du temps de la piste en cours d'écoute sans son sur la source des lecteurs Apple®.	Débrancher puis rebrancher la connexion USB (la fonction USB prendra le pas sur la fonction streaming).

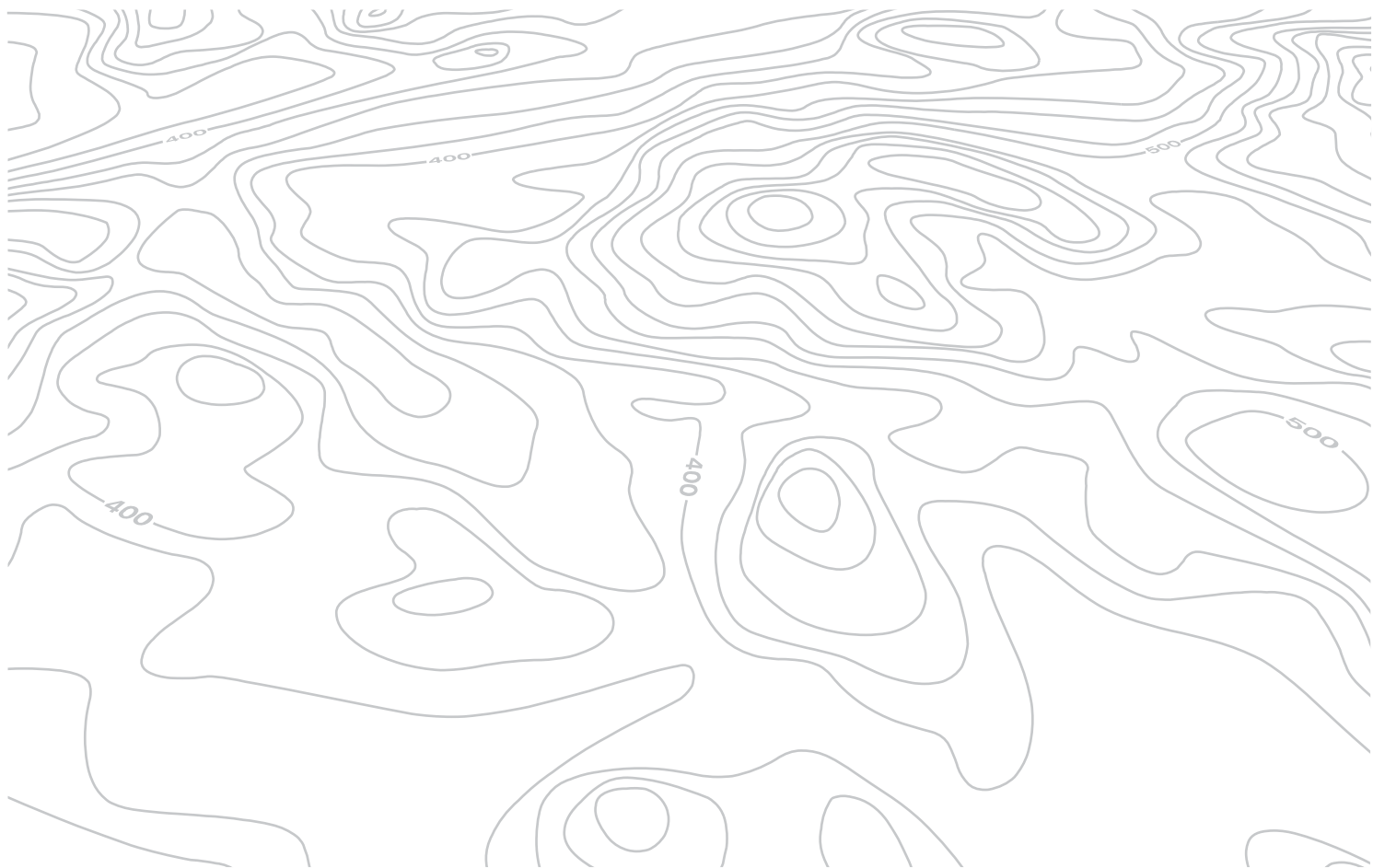

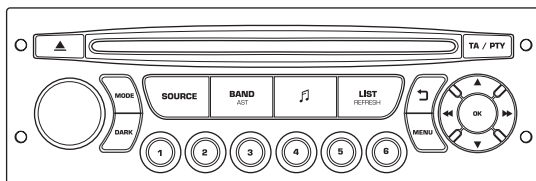

WIP Sound

AUTORADIO / BLUETOOTH®



Votre WIP Sound est codé de manière à fonctionner uniquement sur votre véhicule.



Pour des raisons de sécurité, le conducteur doit réaliser les opérations nécessitant une attention soutenue véhicule à l'arrêt.

Lorsque le moteur est arrêté et afin de préserver la batterie, l'autoradio peut se couper après quelques minutes.

SOMMAIRE

01 Premiers pas	p. 318
02 Commandes au volant	p. 319
03 Menu général	p. 320
04 Audio	p. 321
05 Lecteur USB - WIP Plug	p. 324
06 WIP Bluetooth	p. 327
07 Arborescence écran	p. 330
Questions fréquentes	p. 335

01 PREMIERS PAS

Sélection de la source :
radio, CD audio / CD MP3, USB,
connexion Jack, Streaming,
AUX.

Sélection des gammes
d'ondes FM1, FM2,
FMast et AM.

Réglage des options
audio : balance
avant/arrière, gauche/
droite, basse/aigu,
loudness, ambiances
sonores.

Affichage de la liste
des stations locales.
Appui long : pages
du CD ou des
répertoires MP3
(CD / USB).

Abandonner
l'opération en cours.

Éjection du CD.

Sélection de l'affichage à
l'écran entre les modes :
Date, fonctions audio,
ordinateur de bord, téléphone.

Marche/arrêt, réglage du
volume.

La touche DARK modifie l'affichage de l'écran
pour un meilleur confort de conduite la nuit.
1^{er} appui : éclairage du bandeau supérieur
uniquement.
2^{ème} appui : affichage d'un écran noir.
3^{ème} appui : retour à l'affichage standard.

Touches 1 à 6 :
Sélection station de radio
mémorisée.
Appui long : mémorisation d'une
station.

Affichage du menu
général.

Marche / Arrêt de la fonction
TA (Annonce Trafic).
Appui long : accès au mode
PTY* (Types de Programmes
radio).

Recherche automatique
fréquence inférieure/
supérieure.
Sélection page CD, MP3 ou
USB précédente/suivante.

Validation.

Sélection fréquence inférieure/
supérieure.
Sélection répertoire MP3 précédent/
suivant.
Sélection répertoire / genre / artiste /
playlist précédente / suivante (USB).



* Disponible selon version.

02 COMMANDES AU VOLANT

Radio : sélection station mémorisée inférieure/supérieure.

USB : sélection du genre / artiste / répertoire de la liste de classification.

Sélection élément précédent/suivant d'un menu.

Radio : recherche automatique fréquence supérieure.

CD / MP3 / USB : sélection du morceau suivant.

CD / USB : pression continue : avance rapide.

Saut dans la liste.

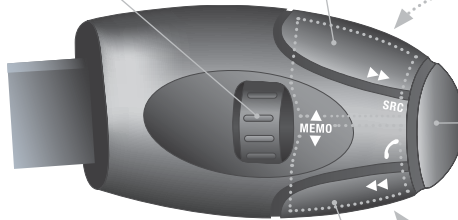

Augmentation du volume.

Changement de source sonore.

Validation d'une sélection.

Décrocher/raccrocher le téléphone.

Pression de plus de 2 secondes : accès au menu du téléphone.

Silence : couper le son par appui simultané sur les touches augmentation et diminution du volume.

Rétablir le son : par appui sur une des deux touches du volume.

Diminution du volume.

Radio : recherche automatique fréquence inférieure.

CD / MP3 / USB : sélection du morceau précédent.

CD / USB : pression continue : retour rapide.

Saut dans la liste.

03 MENU GÉNÉRAL

> ÉCRAN MONOCHROME C

FONCTIONS AUDIO :
radio, CD, USB, options.

TÉLÉPHONE :
kit mains-libres,
jumelage, gestion
d'une communication.

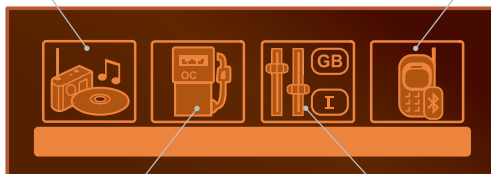

ORDINATEUR DE BORD :
saisie des distances, alertes,
état des fonctions.

**PERSONNALISATION-
CONFIGURATION :**
paramètres véhicule,
affichage, langues.

> ÉCRAN MONOCHROME A



Pour avoir une vue globale
du détail des menus à choisir,
rendez-vous à la rubrique
«Arborescence écran» de ce
chapitre.

04 AUDIO



RADIO SÉLECTIONNER UNE STATION

- 1  Effectuer des pressions successives sur la touche SOURCE et sélectionner la radio.

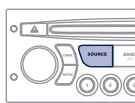

- 2  Appuyer sur la touche BAND AST pour sélectionner une gamme d'ondes parmi : FM1, FM2, FMast, AM.

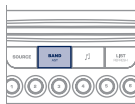

- 3  Appuyer brièvement sur l'une des touches pour effectuer une recherche automatique des stations de radio.

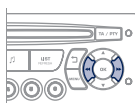

- 4  Appuyer sur l'une des touches pour effectuer une recherche manuelle de fréquence supérieure/inférieure.

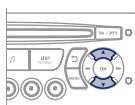

-  Appuyer sur la touche LIST REFRESH pour afficher la liste des stations captées localement (30 stations maximum).
Pour mettre à jour cette liste, appuyer plus de deux secondes.

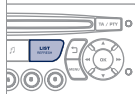

L'environnement extérieur (colline, immeuble, tunnel, parking, sous-sol...) peut bloquer la réception, y compris en mode de suivi RDS. Ce phénomène est normal dans la propagation des ondes radio et ne traduit en aucune manière une défaillance de l'autoradio.

RDS

- 1  Appuyez sur la touche MENU.

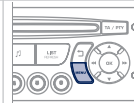

- 2  Sélectionner FONCTIONS AUDIO puis appuyer sur OK.

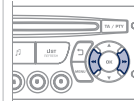

- 3  Sélectionner la fonction PRÉFÉRENCES BANDE FM puis appuyer sur OK.

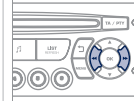

- 4  Sélectionner ACTIVER SUIVI DE FRÉQUENCE (RDS) puis appuyer sur OK. RDS s'affiche sur l'écran.

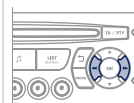

-  En mode radio, appuyer directement sur OK pour activer / désactiver le mode RDS.

-  Le RDS, si affiché, permet de continuer à écouter une même station grâce au suivi de fréquence. Cependant, dans certaines conditions, le suivi de cette station RDS n'est pas assuré sur tout le pays, les stations de radio ne couvrant pas 100% du territoire, lors d'une réception plus faible, la fréquence bascule sur une station régionale.

04 AUDIO

ÉCOUTER LES MESSAGES TA



La fonction TA (Trafic Annonce) rend prioritaire l'écoute des messages d'alerte TA. Pour être active, cette fonction nécessite la réception correcte d'une station de radio émettant ce type de message. Dès l'émission d'une info trafic, le média en cours (Radio, CD, ...) s'interrompt automatiquement pour diffuser le message TA. L'écoute normale du média reprend dès la fin de l'émission du message.

1

TA / PTY



Appuyer sur la touche TA pour activer ou désactiver la diffusion des annonces.

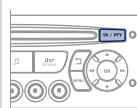

CD ÉCOUTER UN CD



Insérer uniquement des disques compacts ayant une forme circulaire.

Certains systèmes anti-piratage, sur disque d'origine ou CD copiés par un graveur personnel, peuvent générer des dysfonctionnements indépendants de la qualité du lecteur d'origine.

Sans appui sur la touche EJECT, insérer un CD dans le lecteur, la lecture commence automatiquement.

1



Pour écouter un disque déjà inséré, effectuer des pressions successives sur la touche SOURCE et sélectionner CD.

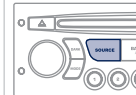

2



Appuyer sur l'une des touches pour sélectionner un morceau du CD.

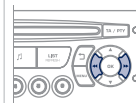

Appuyer sur la touche LIST REFRESH pour afficher la liste des pages du CD.

3



Maintenir appuyée une des touches pour une avance ou un retour rapide.

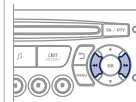

04 AUDIO

CD MP3 ÉCOUTER UNE COMPILATION MP3



Insérer une compilation MP3 dans le lecteur.

L'autoradio recherche l'ensemble des plages musicales ce qui peut prendre de quelques secondes à plusieurs dizaines de secondes avant que la lecture commence.



Sur un même disque, le lecteur CD peut lire jusqu'à 255 fichiers MP3 répartis sur 8 niveaux de répertoire. Il est cependant recommandé de se limiter à deux niveaux afin de réduire le temps d'accès à la lecture du CD.

Lors de la lecture, l'arborescence des dossiers n'est pas respectée. Tous les fichiers sont affichés sur un même niveau.

1



Pour écouter un disque déjà inséré, effectuer des pressions successives sur la touche SOURCE et sélectionner CD.

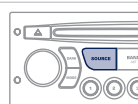

2



Appuyer sur l'une des touches pour sélectionner un dossier sur le CD.

Appuyer sur l'une des touches pour sélectionner un morceau sur le CD.

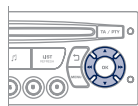

Appuyer sur la touche LIST REFRESH pour afficher la liste des répertoires de la compilation MP3.

3



Maintenir appuyée une des touches pour une avance ou un retour rapide.

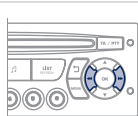

CD MP3 INFORMATIONS ET CONSEILS



Le format MP3, abréviation de MPEG 1,2 & 2.5 Audio Layer 3 est une norme de compression audio permettant d'installer plusieurs dizaines de fichiers musicaux sur un même disque.



Pour pouvoir lire un CDR ou un CDRW gravé, sélectionner lors de la gravure les standards ISO 9660 niveau 1,2 ou Joliet de préférence.

Si le disque est gravé dans un autre format, il est possible que la lecture ne s'effectue pas correctement.

Sur un même disque, il est recommandé de toujours utiliser le même standard de gravure, avec une vitesse la plus faible possible (4x maximum) pour une qualité acoustique optimale.

Dans le cas particulier d'un CD multi-sessions, le standard Joliet est recommandé.



L'autoradio ne lit que les fichiers avec l'extension « .mp3 » avec un taux d'échantillonnage de 22,05 KHz ou 44,1 KHz. Tout autre type de fichier (.wma, .mp4, .m3u...) ne peut être lu.



Il est conseillé de rédiger les noms de fichiers avec moins de 20 caractères en excluant les caractères particuliers (ex : « ? ; ù) afin d'éviter tout problème de lecture ou d'affichage.



Les CD vides ne sont pas reconnus et risquent d'endommager le système.

05 LECTEUR USB - WIP PLUG

UTILISER LA PRISE USB - WIP PLUG

La liste des équipements compatibles et les taux de compressions supportés sont disponibles auprès du réseau PEUGEOT.

1

Ce boîtier est composé d'un port USB et d'une prise Jack*. Les fichiers audio sont transmis d'un équipement nomade - baladeur numérique ou une clé USB - à votre WIP Sound, pour une écoute via les haut-parleurs du véhicule.



2

Clé USB (1.1, 1.2 et 2.0) ou lecteur Apple® de génération 5 ou supérieures :

- les clés USB doivent être formatées en FAT ou FAT 32 (NTFS non supporté),
- le cordon du lecteur Apple® est indispensable,
- la navigation dans la base de fichier se fait aussi à l'aide des commandes au volant.



3

Autres lecteurs Apple® de générations précédentes et lecteurs utilisant le protocole MTP* :

- lecture seule par cordon Jack-Jack (non fourni),
- la navigation dans la base de fichier se fait à partir de l'appareil nomade.



CONNEXION D'UNE CLÉ USB

1

Branchez la clé à la prise, directement ou à l'aide d'un cordon. Si l'autoradio est allumé, la source USB est détectée dès sa connexion. La lecture commence automatiquement après un temps qui dépend de la capacité de la clé USB.



Les formats de fichier reconnus sont .mp3 (mpeg1 layer 3 uniquement) et .wma (standard 9 uniquement, compression de 128 kbit/s). Certains formats de playlists sont acceptés (.m3u,...).

Au rebranchement de la dernière clé utilisée, la reprise de la dernière musique écoutée se fait automatiquement.

!

Le système constitue des listes de lecture (mémoire temporaire) dont le temps de création dépend de la capacité de l'équipement USB.

Les autres sources sont accessibles pendant ce temps.

Les listes de lecture sont actualisées à chaque coupure du contact ou connexion d'une clé USB.

Lors d'une première connexion, le classement proposé est un classement par dossier. Lors d'une reconnexion, le système de classement préalablement choisi est conservé.

* Selon véhicule.

05 LECTEUR USB - WIP PLUG

UTILISER LA PRISE USB - WIP PLUG

2

Effectuer un appui long sur LIST pour afficher les différentes classifications. Choisir par Dossier / Artiste / Genre / Playlist, appuyer sur OK pour sélectionner le classement choisi, puis à nouveau sur OK pour valider.



- par Dossier : intégralité des dossiers contenant des fichiers audio reconnus sur le périphérique.
- par Artiste : intégralité des noms des artistes définis dans les ID3 Tag, classés par ordre alphabétique.
- par Genre : intégralité des genres définis dans les ID3 Tag.
- par Playlist : suivant les playlists enregistrées sur le périphérique USB.

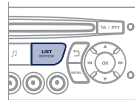

Effectuer un appui court sur LIST pour afficher le classement choisi précédemment.

Naviguer dans la liste avec les touches gauche/droite et haut/bas.

Valider la sélection en appuyant sur OK.

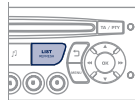

3



Appuyer sur l'une de ces touches pour accéder à la piste précédente / suivante de la liste de classification en cours de lecture.

Maintenir appuyée une des touches pour une avance ou un retour rapide.

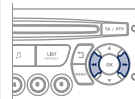

4



Appuyer sur l'une de ces touches pour accéder au Genre, Dossier, Artiste ou Playlist précédent / suivant de la liste de classification en cours de lecture.

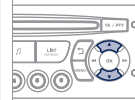

CONNEXION LECTEURS APPLE® PAR LA PRISE USB

1

Les listes disponibles sont Artiste, Genre et Playlist (telles que définies dans les lecteurs Apple®).

Sélection et Navigation sont décrites aux étapes 1 à 4 précédentes.



Ne pas connecter de disque dur ou appareils à connexion USB autres que des équipements audio à la prise USB. Cela risque d'endommager votre installation.

05 LECTEUR USB - WIP PLUG

UTILISER L'ENTRÉE AUXILIAIRE (AUX)

Prise JACK ou USB (selon véhicule)



L'entrée auxiliaire, JACK ou USB, permet de brancher un équipement nomade (lecteur MP3...).



Ne pas connecter un même équipement via la prise JACK et la prise USB en même temps.

1

Brancher l'équipement nomade (lecteur MP3...) à la prise JACK ou à la prise USB, à l'aide d'un câble adapté non fourni.



2



Effectuer des pressions successives sur la touche SOURCE et sélectionner AUX.

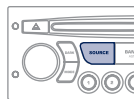

RÉGLER LE VOLUME DE LA SOURCE AUXILIAIRE

1

Régler d'abord le volume de votre équipement nomade.



2



Régler ensuite le volume de votre autoradio.

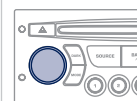

L'affichage et la gestion des commandes se font via l'équipement nomade.



06 WIP BLUETOOTH



TÉLÉPHONE BLUETOOTH ÉCRAN C (Disponible selon modèle et version)

Les services offerts sont dépendants du réseau, de la carte SIM et de la compatibilité des appareils Bluetooth utilisés.

Vérifiez sur le manuel de votre téléphone et auprès de votre opérateur, les services auxquels vous avez accès.

JUMELER UN TÉLÉPHONE / PREMIÈRE CONNEXION

! Pour des raisons de sécurité et parce qu'elles nécessitent une attention soutenue de la part du conducteur, les opérations de jumelage du téléphone mobile Bluetooth au système mains-libres Bluetooth de votre autoradio, doivent être réalisées véhicule à l'arrêt et contact mis.

 Connectez-vous sur www.peugeot.pays pour plus d'informations (compatibilité, aide complémentaire, ...).

1 Activer la fonction Bluetooth du téléphone et s'assurer qu'il est «visible par tous» (configuration du téléphone).



2  Appuyez sur la touche MENU.

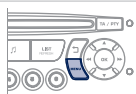

3  Sélectionner dans le menu :

- Bluetooth téléphonie - Audio
- Configuration Bluetooth
- Effectuez une recherche Bluetooth

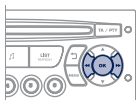

4 Une fenêtre s'affiche avec un message de recherche en cours.

5 Les 4 premiers téléphones reconnus s'affichent dans cette fenêtre.

! Le menu TÉLÉPHONE permet d'accéder notamment aux fonctions suivantes : Répertoire*, Journal des appels, Gestion des jumelages.

* Si la compatibilité matérielle de votre téléphone est totale.

6 Dans la liste, sélectionner le téléphone à connecter. On ne peut connecter qu'un téléphone à la fois.

7 Un clavier virtuel s'affiche à l'écran : composer un code à 4 chiffres minimum. Valider par OK.



8 Un message s'affiche à l'écran du téléphone choisi. Pour accepter le jumelage, tapez ce même code sur le téléphone, puis validez par OK.



En cas d'échec le nombre d'essai est illimité.

9 Un message avec le jumelage réussi, apparaît à l'écran.

i La connexion automatique autorisée n'est active qu'après avoir configuré le téléphone. Le répertoire et le journal des appels sont accessibles après le délai de synchronisation.

06 WIP BLUETOOTH



RECEVOIR UN APPEL

- 1 Un appel entrant est annoncé par une sonnerie et un affichage superposé sur l'écran du véhicule.

- 2  Sélectionner l'onglet OUI sur l'écran à l'aide des touches et valider par OK.

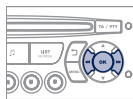

Appuyer sur cette touche pour accepter l'appel.



PASSER UN APPEL

- 1 A partir du menu Bluetooth téléphonie - Audio, sélectionner «Gérer l'appel téléphonique» puis «Appeler», «Journal des appels» ou «Répertoire».

- 2 Appuyer plus de deux secondes sur cette touche pour accéder à votre répertoire, ensuite naviguer avec la molette.
Ou
Pour composer un numéro, utiliser le clavier de votre téléphone, véhicule à l'arrêt.



RACCROCHER UN APPEL

- 1 Pendant un appel, appuyer plus de deux secondes cette touche.
Valider par OK pour raccrocher l'appel.



06 WIP BLUETOOTH



STREAMING AUDIO BLUETOOTH*

!

Diffusion sans fil des fichiers musicaux du téléphone via l'équipement audio. Le téléphone doit savoir gérer les profils bluetooth adéquats (Profils A2DP / AVRCP).

1

Initier le jumelage entre le téléphone et le véhicule. Ce jumelage peut être initié à partir du menu téléphonie du véhicule ou via le clavier du téléphone. Cf. étapes 1 à 9, pages précédentes. Lors de la phase de jumelage, le véhicule doit être à l'arrêt et la clé sur le contact.



2

Sélectionner dans le menu de téléphonie le téléphone à connecter. Le système audio se connecte automatiquement à un téléphone nouvellement jumelé.

3



Activer la source streaming en appuyant sur le bouton SOURCE**. Le pilotage des morceaux d'écoute usuels est possible via les touches de la façade audio et les commandes au volant***. Les informations contextuelles peuvent être affichées à l'écran.

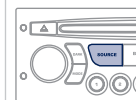

* Selon la compatibilité du téléphone.

** Dans certains cas, la lecture des fichiers Audio doit être initiée à partir du clavier.

*** Si le téléphone supporte la fonction.

07 ARBORESCENCE ÉCRAN

01:17 20°
27 MAI 2012

MONOCHROME A



1 FONCTION PRINCIPALE

- 2 CHOIX A
- 3 CHOIX A1
- 3 CHOIX A2
- 2 CHOIX B...

1 RADIO-CD

- 2 SUIVI RDS
- 2 MODE REG
- 2 RÉPÉTITION CD
- 2 LECT ALÉATOIRE

1 CONFIG VÉHIC*

- 2 ESS VIT MAR
- 2 ÉCLAIR ACCOMP

* Les paramètres varient suivant le véhicule.

1 OPTIONS

- 2 DIAGNOSTIC
- 3 CONSULTER
- 3 ABANDONNER

07 ARBORESCENCE ÉCRAN

01:17 20°
27 MAI 2012

1 UNITÉS

2 TEMPÉRATURE : °CELSIUS / °FAHRENHEIT

2 CONSOMMATIONS CARBURANT :
2 KM/L - L/100 - MPG

1 RÉGLAGE AFF

2 ANNÉE

2 MOIS

2 JOUR

2 HEURE

2 MINUTES

2 MODE 12 H/24 H

1 LANGUES

2 FRANCAIS

2 ITALIANO

2 NEDERLANDS

2 PORTUGUES

2 PORTUGUES-BRASIL

2 DEUTSCH

2 ENGLISH

2 ESPANOL

07 ARBORESCENCE ÉCRAN



MONOCHROME C



Un appui sur la molette OK permet d'accéder à des menus raccourcis suivant l'affichage à l'écran :



RADIO

- 1 activer / désactiver RDS
- 1 activer / désactiver mode REG
- 1 activer / désactiver radiotext

CD / CD MP3

- 1 activer / désactiver Intro
- 1 activer / désactiver répétition plages (tout le CD en cours pour CD, tout le dossier en cours pour CD MP3)
- 1 activer / désactiver lecture aléatoire (tout le CD en cours pour CD, tout le dossier en cours pour CD MP3)

USB

- 1 activer / désactiver répétition des plages (du dossier / artiste / genre / playlist en cours de lecture)
- 1 activer / désactiver lecture aléatoire (du dossier / artiste / genre / playlist en cours de lecture)

07 ARBORESCENCE ÉCRAN



MONOCHROME C

Un appui sur la touche MENU permet d'afficher :



1 FONCTIONS AUDIO

1

2 PRÉFÉRENCES BANDE FM

2

suivi de fréquence (RDS)

3

activer / désactiver

4

mode régional (REG)

3

activer / désactiver

4

affichage radiotext (RDTXT)

3

activer / désactiver

4

2 MODES DE LECTURE

2

répétition album (RPT)

3

activer / désactiver

4

lecture aléatoire plages (RDM)

3

activer / désactiver

4



1 ORDINATEUR DE BORD

1

2 SAISIR DISTANCE JUSQU'A DESTINATION

2

Distance : x km

3

2 JOURNAL DES ALERTES

2

Diagnostic

3

2 ETAT DES FONCTIONS*

2

Fonctions activées ou désactivées

3

* Les paramètres varient suivant le véhicule.

07 ARBORESCENCE ÉCRAN



PERSONNALISATION - CONFIGURATION

1

DÉFINIR LES PARAMÈTRES VÉHICULE*

2

CONFIGURATION AFFICHEUR

2

réglage luminosité-vidéo

3

vidéo normale

4

vidéo inverse

4

réglage luminosité (- +)

4

réglage date et heure

3

réglage jour/mois/année

4

réglage heure/minute

4

choix mode 12h / 24h

4

choix des unités

3

l/100 km - mpg - km/l

4

°Celsius / °Fahrenheit

4

CHOIX DE LA LANGUE

2



TÉLÉPHONE BLUETOOTH

1

CONFIGURATION BLUETOOTH

2

Connecter/Déconnecter un appareil

3

Fonction téléphone

3

Fonction Streaming audio

3

Consulter les appareils jumelés

4

Supprimer un appareil jumelé

4

Effectuer une recherche Bluetooth

4

APPELER

2

Journal des appels

3

Répertoire

4

GÉRER L'APPEL TÉLÉPHONIQUE

2

Raccrocher l'appel en cours

3

Activer le mode secret

3

* Les paramètres varient suivant le véhicule.

QUESTIONS FRÉQUENTES

QUESTION	RÉPONSE	SOLUTION
Il y a un écart de qualité sonore entre les différentes sources audio (radio, CD...).	Pour permettre une qualité d'écoute optimum, les réglages audio (Volume, Grave, Aigus, Ambiance, Loudness) peuvent être adaptés aux différentes sources sonores, ce qui peut générer des écarts audibles lors d'un changement de source (radio, CD...).	Vérifier que les réglages audio (Volume, Grave, Aigus, Ambiance, Loudness) sont adaptés aux sources écoutées. Il est conseillé de régler les fonctions AUDIO (Grave, Aigus, Balance Ar-Av, Balance Ga-Dr) sur la position milieu, de sélectionner l'ambiance musicale «Aucune», de régler la correction loudness sur la position «Active» en mode CD et sur la position «Inactive» en mode radio.
Le CD est éjecté systématiquement ou n'est pas lu par le lecteur.	Le CD est placé à l'envers, illisible, ne contient pas de données audio ou contient un format audio illisible par l'autoradio. Le CD est protégé par un système de protection anti-piratage non reconnu par l'autoradio.	<ul style="list-style-type: none"> - Vérifier le sens de l'insertion du CD dans le lecteur. - Vérifier l'état du CD : le CD ne pourra pas être lu s'il est trop endommagé. - Vérifier le contenu s'il s'agit d'un CD gravé : consultez les conseils du chapitre «Audio». - Le lecteur CD de l'autoradio ne lit pas les DVD. - Du fait d'une qualité insuffisante, certains CD gravés ne seront pas lus par le système audio.
Le message «Erreur périphérique USB» s'affiche à l'écran.	Le niveau de charge batterie du périphérique peut être insuffisant.	Recharger la batterie de l'équipement périphérique.
La connexion Bluetooth se coupe.	La clé USB n'est pas reconnue. La clé est peut être corrompue.	Reformater la clé.
Le son du lecteur CD est dégradé.	Le CD utilisé est rayé ou de mauvaise qualité.	Insérer des CD de bonne qualité et les conserver dans de bonnes conditions.
	Les réglages de l'autoradio (graves, aigus, ambiances) sont inadaptés.	Ramener le niveau d'aigus ou de graves à 0, sans sélectionner d'ambiance.

QUESTION	RÉPONSE	SOLUTION
Les stations mémorisées ne fonctionnent pas (pas de son, 87,5 Mhz s'affiche...).	La gamme d'onde sélectionnée n'est pas la bonne.	Appuyer sur la touche BAND AST pour retrouver la gamme d'onde (AM, FM1, FM2, FMAST) où sont mémorisées les stations.
L'annonce trafic (TA) est affichée. Je ne reçois aucune information routière.	La station radio ne participe pas au réseau régional d'information trafic.	Basculer sur une radio qui diffuse des informations trafic.
La qualité de réception de la station radio écoutée se dégrade progressivement ou les stations mémorisées ne fonctionnent pas (pas de son, 87,5 Mhz s'affiche...).	Le véhicule est trop éloigné de l'émetteur de la station écoutée ou aucun émetteur n'est présent dans la zone géographique traversée.	Activer la fonction RDS afin de permettre au système de vérifier si un émetteur plus puissant se trouve dans la zone géographique.
	L'environnement (colline, immeuble, tunnel, parking sous-sol...) bloque la réception, y compris en mode de suivi RDS.	Ce phénomène est normal et ne traduit pas une défaillance de l'autoradio.
	L'antenne est absente ou a été endommagée (par exemple lors d'un passage en lavage ou dans un parking souterrain).	Faire vérifier l'antenne par le réseau PEUGEOT.
Coupures du son de 1 à 2 secondes en mode radio.	Le système RDS recherche pendant cette brève coupure du son une éventuelle fréquence permettant une meilleure réception de la station.	Désactiver la fonction RDS si le phénomène est trop fréquent et toujours sur le même parcours.
Moteur coupé, l'autoradio s'arrête après plusieurs minutes d'utilisation.	Lorsque le moteur est coupé, le temps de fonctionnement de l'autoradio dépend de la charge de la batterie. L'arrêt est normal : l'autoradio se met en mode économie d'énergie et se coupe afin de préserver la batterie du véhicule.	Démarrer le moteur du véhicule afin d'augmenter la charge de la batterie.
Le message «le système audio est en surchauffe» s'affiche à l'écran.	Afin de protéger l'installation en cas de température environnante trop élevée, l'autoradio bascule dans un mode automatique de protection thermique menant à une réduction du volume sonore ou à l'arrêt de la lecture CD.	Couper le système audio pendant quelques minutes afin de laisser le système refroidir.

A

Accessoires	206
Accoudoir	99
Accoudoir arrière	104
Accoudoir avant	101
Aérateurs	56
Aération	25
Affichage tête haute... ..	145, 149, 151
Afficheur du combiné	27, 153
Afficheur multifonction (avec autoradio).....	44, 46, 49, 51
Afficheur multifonction (sans autoradio)	42
Aide au démarrage en pente	142
Aide au stationnement arrière	164
Airbags	36, 113
Airbags frontaux	133, 136
Airbags latéraux.....	135, 136
Airbags rideaux.....	135, 136
Air conditionné.....	25
Air conditionné automatique.....	57, 60
Air conditionné manuel.....	57, 58
Alarme	77
Allumage automatique des feux	87, 90
Allumage automatique des feux de détresse	124
Aménagements du coffre	106
Aménagements intérieurs.....	99
Anneaux d'arrimage	106
Antidémarrage électronique	74, 76
Antipatinage des roues (ASR)	35, 128
Antipincement.....	79, 105
Antivol	74
Appel d'assistance.....	216
Appel d'urgence.....	216, 217
Appuis-tête arrière.....	67
Appuis-tête avant.....	65

B

Arborescence écran.....	252, 306, 330, 332
Arrêt du véhicule.....	74, 154, 158
ASR	32
Attelage	204
Autoradios	51
Avertisseur sonore.....	124
Bacs de porte	99
Bacs de rangement	106
Balais d'essuie-vitre (changement)	95, 202
Balayage automatique des essuie-vitres.....	93, 95
Barres de toit	205
Batterie	173, 198-200
Béquille de capot moteur.....	167
Bluetooth (kit mains-libres)....	247-249, 286, 327
Bluetooth (téléphone)	247-249, 286
Boîte à fusibles compartiment moteur	191
Boîte à fusibles planche de bord	191
Boîte à gants	100
Boîte de rangement.....	100
Boîte de vitesses automatique	158, 174, 200
Boîte de vitesses manuelle	153, 161, 174
Boîte manuelle pilotée	154, 161, 174, 200
Bouchon réservoir de carburant	85
Bouton d'appel PEUGEOT	217

C

Cache-bagages	107
Cadrons de bord.....	27
Caisson de rangement	109
Capacité du réservoir carburant	85
Capot moteur.....	167
Caractéristiques techniques	207-211
Carburant.....	25, 85, 86
Carburant (réservoir)	86
Carte SIM	100, 250
CD MP3	323
Ceintures de sécurité.....	130-132
Changement d'un balai d'essuie-vitre.....	95, 202
Changement d'une lampe	186, 189, 190
Changement d'une roue.....	181, 183
Changement d'un fusible.....	191
Changement de la pile de la télécommande	75
Charge de la batterie	199
Chargement.....	25, 205
Charges remorquables.....	208, 210, 211
Chauffage.....	25, 58
Clé à télécommande.....	72-74, 76
Clignotants.....	124
Code PIN	250
Combinés	27, 28
Commande au volant de l'autoradio	224, 319
Commande d'éclairage.....	87
Commande d'essuie-vitre.....	93-95
Commande de secours portes	83
Commande des lève-vitres.....	79
Commande des sièges chauffants	65
Commande du rideau d'occultation du toit vitré panoramique	105
Commandes vocales.....	222
Compte-tours.....	27

Compteur.....	27
Compteur kilométrique journalier.....	41
Conduite économique.....	25
Consommation carburant.....	25
Contrôle de pression (avec kit)....	175
Contrôle du niveau d'huile moteur.....	40
Contrôle dynamique de stabilité (CDS).....	32, 35, 127
Contrôle dynamique de stabilité (ESC).....	126
Contrôles.....	169, 170, 173, 174
Crevaision.....	175
Cric.....	181, 183
Crochets.....	108

D

Date (réglage).....	42, 44, 46
Dégivrage.....	58, 59, 69
Délestage (mode).....	201
Démarrage de secours.....	199
Démarrage du véhicule.....	74, 154, 158
Démarrer.....	199
Démontage d'une roue.....	184
Démontage du surtapis.....	102
Désembuage.....	58
Détection de sous-gonflage.....	125
Détrompeur carburant.....	86
Déverrouillage.....	72
Déverrouillage de l'intérieur.....	82
Dimensions.....	212
Disques de freins.....	174
Distance alert.....	147

E

Eclairage.....	98
Eclairage coffre.....	98, 111
Eclairage d'accompagnement.....	89, 90
Eclairage d'accueil.....	89, 97
Eclairage d'ambiance.....	97
Eclairage directionnel.....	92
Eclairage intérieur.....	96, 97
Eclairage planche de bord.....	41
Eclaireurs latéraux.....	97
Eco-conduite.....	25
Eco-conduite (conseils).....	25
Economie d'énergie (mode).....	201
Ecran couleur 16/9.....	225, 252
Ecran couleur escamotable....	49, 51
Ecran couleur et cartographique.....	267, 306
Ecran grand froid.....	205
Ecran monochrome... ..	320, 330, 332
Ecran monochrome C.....	53
Ecran multifonction (avec autoradio).....	44, 46, 49, 51
Ecran multifonction (sans autoradio).....	42
Éléments d'identification.....	213
Enfants.....	118, 121, 122
Enfants (sécurité).....	123
Entrée auxiliaire.....	246, 303, 324, 326
Entretien courant.....	25
Environnement.....	25, 76
ESC/ASR.....	126
Essuie-vitre.....	93, 95
Essuie-vitre arrière.....	94
Étiquettes d'identification.....	213

F

Fermeture des portes.....	73, 81
Fermeture du coffre.....	73, 83
Fermeture du volet arrière.....	83, 84
Feu antibrouillard arrière....	189, 190
Feu de recul.....	189
Feux antibrouillard arrière.....	88
Feux au xénon.....	186
Feux de croisement.....	87, 186, 187
Feux de détresse.....	124
Feux de plaque minéralogique... ..	190
Feux de position.....	87, 89, 186-189
Feux de route.....	87, 186-188
Feux de stop.....	189
Feux diurnes.....	89, 186, 188
Feux diurnes à LED.....	89
Feux halogènes.....	186
Feux indicateurs de direction.....	124
Filet de retenue de bagages.....	108
Filtre à air.....	173
Filtre à huile.....	173
Filtre à particules.....	172, 173
Filtre habitacle.....	173
Fixations ISOFIX.....	120
Follow me home.....	90
Fonction autoroute (clignotants).....	124
Freinage dynamique de secours.....	140
Frein de stationnement.....	174
Frein de stationnement électrique.....	137, 140
Freins.....	174
Fusibles.....	191

G	Gonflage des pneus25
	Gonflage occasionnel (avec kit) 175
	GPS 230, 272
	Grip control 128
	Guidage 230, 270, 277

H	Heure (réglage)42, 44, 46
----------	---------------------------------

I	Identification véhicule213
	Indicateur d'entretien38
	Indicateur de changement de rapport 153
	Indicateur de niveau d'huile moteur40, 171
	Indicateur de température du liquide de refroidissement.....37
	Indicateurs de direction (clignotants)..... 124, 186, 189
	Informations trafic (TMC) 239, 240, 283, 284
	Informations trafic autoroutier (TA) 240, 284, 297, 322
	ISOFIX 121
	ISOFIX (fixations) 120

J	Jauge d'huile40, 171
	Jauge de carburant.....85
	Jukebox (copie)244
	Jukebox (écoute).....245

K	Kit anti-crevaisson 175
	Kit de dépannage provisoire de pneumatique175
	Kit mains-libres286, 327
	Klaxon 124

L	Lampe nomade..... 98, 111
	Lampes (changement) 186, 189, 190
	Lave-projecteurs94
	Lave-vitre arrière 94
	Lave-vitre avant 94
	Lecteur CD MP3323
	Lecteurs de carte96
	Lecteurs médias musicaux 242, 298
	Lève-vitres79
	Lévier boîte de vitesses automatique158
	Lévier boîte de vitesses manuelle153
	Lévier boîte manuelle pilotée.....154
	Lévier de vitesses25
	Limiteur de vitesse149
	Liseuses arrière96
	Localisation du véhicule73
	Lunette arrière (dégivrage).....59, 69

M	Masses208, 210, 211
	Menu général.....320
	Menus raccourcis 226, 268
	Miroir de courtoisie100
	Mise à jour des POI237
	Mise à jour zones à risques237, 274
	Mode délestage201
	Mode économie d'énergie201
	Moteur Diesel.....86, 168, 170, 209-211
	Moteur essence... 86, 169, 207, 208
	Motorisations 207, 209
	MP3 (CD).....323
	Multimédia arrière.....103

N	Navigation..... 230, 269, 270
	Neutralisation de l'airbag passager133
	Niveau d'additif gasoil172
	Niveau d'huile40, 171
	Niveau du liquide de direction assistée171
	Niveau du liquide de frein171
	Niveau du liquide de lave-projecteurs94, 172
	Niveau du liquide de lave-vitre94, 172
	Niveau du liquide de refroidissement37, 172
	Niveau mini carburant.....85
	Niveaux et vérifications..... 169-172
	Numéro de série véhicule.....213

O

Obturbateur amovible (pare-neige).....	205
Ordinateur de bord	52, 53, 55
Outillage	181, 183
Ouverture de l'écran couleur escamotable	51
Ouverture des portes.....	72, 81
Ouverture du capot moteur.....	167
Ouverture du coffre.....	72, 83
Ouverture du rideau d'occultation du toit vitré panoramique.....	105
Ouverture du volet arrière.....	83, 84

P

Panne de carburant (Diesel).....	168
Pare-soleil.....	100, 111
PEUGEOT CONNECT ASSISTANCE	216
PEUGEOT CONNECT SOS	216, 217
Pile de télécommande	75, 76
Plafonniers.....	96
Plancher 3 positions	110
Plancher de coffre mobile.....	110
Plaques d'identification constructeur.....	213
Plaquettes de freins.....	174
Pneumatiques.....	25
POI (mise à jour)	237
Poignée de console.....	99
Poignées de maintien	99
Porte-canettes	99
Portes	81
Pose des barres de toit.....	205
Poste de conduite.....	9
Pression des pneumatiques	213
Prise accessoires 12V	99, 101, 108
Prise auxiliaire	303, 326
Prise JACK	101, 303, 324, 326
Prises audio	100, 101, 324, 326
Prises audio/vidéo	246
Prises auxiliaires.....	246, 324
Prises RCA.....	246
Prise USB	101, 303, 324, 326
Projecteurs (réglages).....	91
Projecteurs antibrouillard avant.....	88, 186, 188
Projecteurs directionnels	92, 186
Protection des enfants.....	112, 113, 118, 120-122, 133

R

Rabattement des sièges arrière	67
Radio	241, 295, 296, 321
Rangements	99, 101, 104, 106
Réamorçage circuit de carburant	168
Recharge batterie	199
Référence couleur peinture	213
Régénération filtre à particules.....	173
Réglage de l'heure	42, 44, 46
Réglage de la date	42, 44, 46
Réglage des appuis-tête.....	65
Réglage des projecteurs.....	91
Réglage des sièges	63, 64
Réglage en hauteur des ceintures de sécurité.....	130
Réglage en hauteur et en profondeur du volant.....	71
Régulateur de vitesse.....	151
Réinitialisation de la télécommande	75
Réinitialisation des lève-vitres	79
Remise à zéro compteur kilométrique journalier	41
Remise à zéro indicateur d'entretien	39
Remontage d'une roue	184
Remorquage d'un véhicule.....	202
Remorque.....	204
Remplacement des fusibles	191
Remplacement des lampes	186, 189, 190
Remplacement filtre à air.....	173
Remplacement filtre à huile.....	173
Remplacement filtre habitacle	173
Remplissage du réservoir de carburant	85, 86
Répétiteur latéral (clignotant)	188
Réservoir de carburant.....	85, 86
Réservoir lave-projecteurs.....	172

Réservoir lave-vitre.....	172
Rétroviseur intérieur	70
Rétroviseurs extérieurs.....	69
Révisions	25
Rhéostat d'éclairage.....	41
Rideau d'occultation du toit vitré panoramique.....	105
Roue de secours	181, 183

S

Sangle de maintien.....	106
Sécurité des enfants.....	112, 113, 121, 122, 133
Sécurité enfants.....	79, 118, 123
Services PEUGEOT	217
Sièges arrière	67
Sièges avant.....	63, 64, 66
Sièges chauffants.....	65
Sièges électriques	64
Sièges enfants.....	112, 113, 119
Sièges enfants classiques.....	116, 118
Sièges enfants ISOFIX.....	120-122
Signal de détresse.....	124
Sous-capot moteur	169, 170
Sous-gonflage (détection)	125
Spots latéraux.....	97
Stop & Start	55, 59, 61, 85, 161, 167, 173, 198
Stores	111
Streaming audio Bluetooth	302, 329
Super-verrouillage	73
Surtapis	102
Synchronisation de la télécommande	75
Synthèse vocale	280
Système ASR	128
Système de guidage embarqué	230, 270

T

Tableaux des fusibles	191
Tableaux des masses	208, 210, 211
Tableaux des motorisations	207, 209
Télécommande.....	72, 73, 76
Téléphone... 217, 247-249, 286, 290	
Téléphone mains-libres	247-249
Témoins d'alerte	31, 33, 34
Témoins d'état.....	31
Témoins de marche.....	29, 31, 32
Témoins lumineux	29, 32, 33
Température du liquide de refroidissement.....	37
TMC (Infos trafic).....	239, 283
Toit vitré panoramique	105
Totalisateur kilométrique.....	41
Transport d'objets longs	66, 104
Trappe à carburant	85, 86
Trappe à ski.....	104
Troisième feu de stop	190

V

Ventilation	56-58
Vérification des niveaux.....	171, 172
Vérifications courantes	173, 174
Verrouillage centralisé.....	73, 82
Verrouillage de l'intérieur	82
Volant (réglage)	71
Volet arrière	84

W

WIP Com 3D.....	219, 222, 225, 252
WIP Nav+	49, 263
WIP Plug.....	101, 324
WIP Sound	46, 317, 330, 332

Z

Zones à risques (mise à jour).....	237, 274
---------------------------------------	----------

EXTÉRIEUR

Clé à télécommande.....72-76
 - ouverture / fermeture
 - protection antivol
 - démarrage
 - pile

Essuie-vitre.....93-95
 Changement d'un balai..... 95, 202

Coffre, volet arrière.....83-84
 - ouverture / fermeture
 - commande de secours
 Kit de dépannage
 de pneumatique 175-180
 Changement de roue.....181-185
 - outillage
 - démontage

Aide au stationnement..... 164-165
 Attelage 204
 Remorquage.....202-203

Changement de lampes
 arrière..... 189-190
 - feux arrière
 - 3^{ème} feu stop
 - feux de plaque minéralogique
 - feux antibrouillard

Réservoir de carburant..... 85-86
 Détrompeur carburant 86



Accessoires 206
 Barres de toit 205
 Toit vitré panoramique 105

Rétroviseurs extérieurs..... 69

Éclairage d'accueil extérieur..... 89
 Spots de rétroviseurs
 extérieurs 97
 Éclairage, automatique,
 directionnel..... 87-90, 92
 Réglage des projecteurs..... 91
 Changement de lampes
 avant 186-188
 - feux avant
 - projecteurs antibrouillard
 - répéteurs de clignotant
 Écran grand froid 205

Portes 81-83
 - ouverture / fermeture
 - verrouillage centralisé
 - commande de secours
 Alarme 77-78
 Lève-vitres 79-80

ESC : ABS, REF,
 AFU, ASR, CDS 126-127
 «Grip control» 128-129
 Détection sous-gonflage..... 125
 Pression des pneumatiques 213

INTÉRIEUR

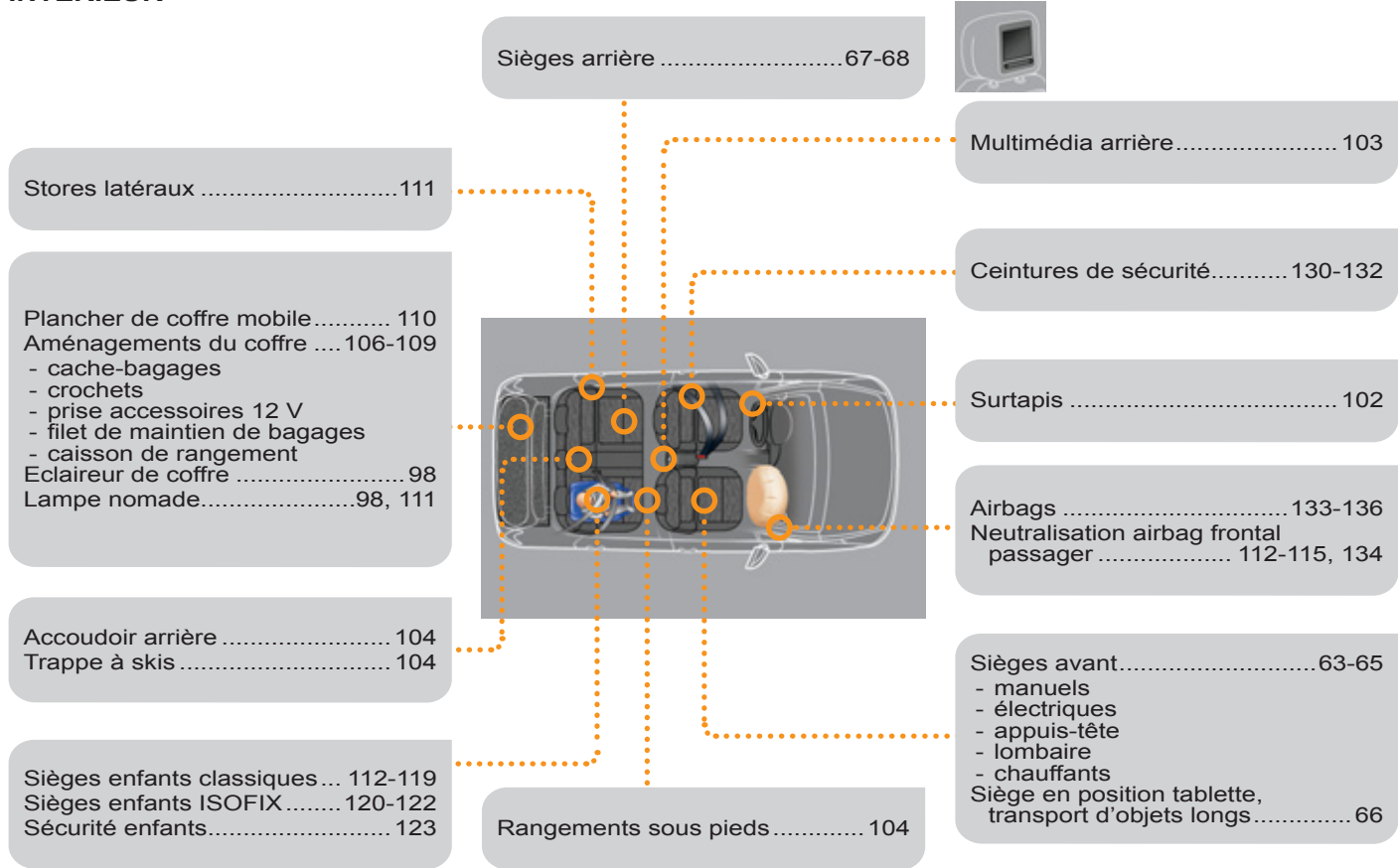

POSTE DE CONDUITE

Pare-soleil..... 100

Fusibles planche de bord 191-194

Ouverture capot..... 167

Boîte manuelle 6 vitesses..... 153

Boîte de vitesses manuelle pilotée 154-157

Boîte de vitesses automatique 158-160

Stop & Start 161-163

Aide au démarrage en pente..... 142

Eco-conduite..... 25-26

Frein de stationnement électrique 137-141, 143-144

Plafonniers..... 96, 97
Afficheur témoins de ceinture / airbag frontal passager 131, 134
Rétroviseur intérieur 70

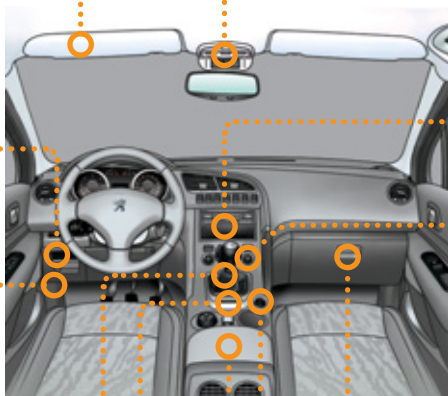

Accoudoir avant..... 101
WIP Plug..... 101, 242, 298, 324



WIP Com 3D 219-261
Réglage date/heure..... 49-50



WIP Nav+ 263-315
Réglage date/heure..... 49-50



WIP Sound..... 317-336
Réglage date/heure..... 46-48

Ventilation 56-57
Air conditionné manuel..... 58-59
Air conditionné automatique... 60-62

Aménagements intérieurs 99-101, 102
- boîte à gants
- rangements conducteur
- surtapis

Prise accessoires 12V 101

POSTE DE CONDUITE (SUITE)

Affichage tête haute..... 145-146
«Distance alert»..... 147-148

Commandes d'éclairage.....87-90
Indicateurs de direction 124

Limiteur de vitesse..... 149-150
Régulateur de vitesse..... 151-152

Rétroviseurs extérieurs..... 69
Lève-vitres, neutralisation..... 79-80

Barrette de commandes 16
Stop & Start 161-163

Réglage des projecteurs.....91

Combinés, afficheurs.....27-29
Témoins.....29-37
Indicateurs.....37-40
Indicateur de changement de rapport..... 153
Boutons 39, 41
- indicateur d'entretien / compteur journalier
- rhéostat d'éclairage

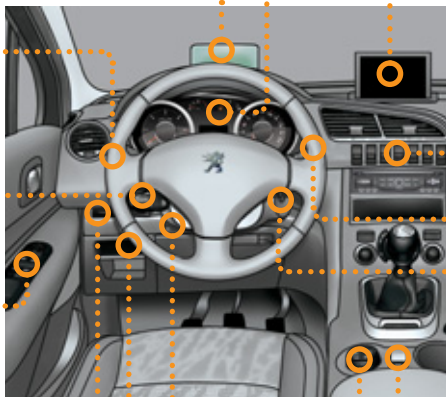

Réglage du volant..... 71
Avertisseur sonore..... 124

Écrans multifonctions42-53
- Écran A
- Écran C
- Écran couleur 16/9
Écran escamotable..... 51
Écran A
(réglage date/heure) 43, 45

Signal de détresse..... 124
Affichage tête haute..... 145-146
«Distance alert»..... 147-148

Commandes d'essuie-vitre93-95
Ordinateur de bord52-55

Contacteur 74

Toit vitré panoramique 105

«Grip control» 128-129

ENTRETIEN - CARACTÉRISTIQUES

Panne de carburant Diesel..... 168

Vérification des niveaux..... 171-172

- huile
- liquide de frein
- liquide de direction assistée
- liquide de refroidissement
- liquide lave-vitre/projecteurs

Contrôle des éléments..... 173-174

- filtre à air
- filtre habitacle
- filtre à huile
- plaquettes / disques de frein

Changement de lampes 186-190

- avant
- arrière

Batterie 12 V..... 198-200
 Mode délestage, économie 201
 Fusibles compartiment
 moteur..... 191, 195-197

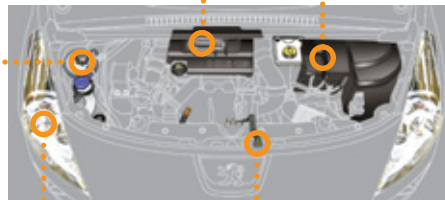

Ouverture capot..... 167
 Sous-capots essence 169
 Sous-capots Diesel..... 170
 Motorisations essence..... 207
 Motorisations Diesel 209

Masses essence..... 208
 Masses Diesel 210
 Masses Diesel VU 211

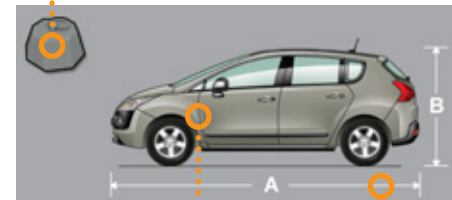

Éléments d'identification..... 213

Dimensions..... 212



Ce guide présente tous les équipements disponibles sur l'ensemble de la gamme.

Votre véhicule reprend une partie des équipements décrits dans ce document, en fonction du niveau de finition, de la version et des caractéristiques propres au pays de commercialisation.

Les descriptions et figures sont données sans engagement. Automobiles PEUGEOT se réserve le droit de modifier les caractéristiques techniques, équipements et accessoires sans être tenue de mettre à jour le présent guide.

Ce document fait partie intégrante de votre véhicule. Pensez à le remettre au nouveau propriétaire en cas de cession.

Automobiles PEUGEOT atteste, par application des dispositions de la réglementation européenne (Directive 2000/53) relative aux véhicules hors d'usage, qu'elle atteint les objectifs fixés par celle-ci et que des matières recyclées sont utilisées dans la fabrication des produits qu'elle commercialise.

Les reproductions et traductions même partielles sont interdites sans autorisation écrite d'Automobiles PEUGEOT.

Pour toute intervention sur votre véhicule, adressez-vous à un atelier qualifié disposant de l'information technique, de la compétence et du matériel adapté, ce que le réseau PEUGEOT est en mesure de vous apporter.

Imprimé en UE



Français



07-12



PEUGEOT

Automobiles PEUGEOT - Siège Social : 75, avenue de la Grande-Armée 75016 PARIS

Tél. 33 (0)1 40 66 55 11 - Fax 33 (0)1 40 66 54 14

Adresse postale : Automobiles PEUGEOT B.P 01 75761 PARIS cedex 16 - Adresse Internet : <http://www.peugeot.com>

Société Anonyme au capital de 172 711 770 Euros - R.C.S. PARIS B 552 144 503. SIRET 552 144 503 00018. APE 341 Z

