

GUIDE D'UTILISATION



PEUGEOT 3008





Le guide d'utilisation en ligne

Choisissez l'un des accès suivants pour consulter votre guide d'utilisation en ligne...

Retrouvez votre guide d'utilisation sur le site Internet de Peugeot, rubrique "MyPeugeot".

Cet espace personnel vous propose des conseils et d'autres informations utiles à l'entretien de votre véhicule.

Consulter le guide d'utilisation en ligne vous permet également d'accéder aux dernières informations disponibles, facilement identifiables par le marque-page, repérable à l'aide de ce pictogramme :



Flashez ce code pour accéder directement à votre guide d'utilisation.



Si la rubrique "MyPeugeot" n'est pas disponible dans le site Peugeot de votre pays, vous pouvez consulter votre guide d'utilisation à l'adresse suivante :
<http://public.servicebox.peugeot.com/ddb/>

Sélectionnez :

- > la langue,
- > le véhicule, sa silhouette,
- > la période d'édition de votre guide d'utilisation correspondant à la date de la 1^{ère} mise en circulation de votre véhicule.

Bienvenue

Ce guide présente tous les équipements disponibles sur l'ensemble de la gamme.

Votre véhicule reprend une partie des équipements décrits dans ce document, en fonction du niveau de finition, de la version et des caractéristiques propres au pays de commercialisation.

Les descriptions et figures sont données sans engagement. Automobiles PEUGEOT se réserve le droit de modifier les caractéristiques techniques, équipements et accessoires sans être tenue de mettre à jour le présent guide.

Ce document fait partie intégrante de votre véhicule. Pensez à le remettre au nouveau propriétaire en cas de cession.

Nous vous remercions d'avoir choisi une 3008.

Ce guide d'utilisation est conçu pour vous faire profiter pleinement de votre véhicule, dans toutes ses situations de vie.

Légende

 avertissement pour la sécurité

 information complémentaire

 contribution à la protection de la nature

<hr/> Vue d'ensemble		<hr/> Ouvertures 2		<hr/> Visibilité 4	
<hr/> Éco-conduite		Clé à télécommande	45	Commandes d'éclairage	77
		Alarme	50	Feux diurnes	81
		Lève-vitres	52	Allumage automatique des feux	82
		Portes	54	Réglage du site des projecteurs	84
		Coffre	57	Éclairage directionnel	85
		Volet arrière inférieur	58	Commandes d'essuie-vitre	86
				Balayage automatique	89
				Plafonniers	91
				Éclairage d'ambiance	92
<hr/> Contrôle de marche 1		<hr/> Confort 3		<hr/> Aménagements 5	
Combinés	14	Chauffage et Ventilation	59	Aménagements intérieurs	94
Témoins	16	Air conditionné manuel	61	Accoudoir avant	96
Indicateurs	26	Désembuage - dégivrage de la lunette arrière	63	Multimédia arrière	98
Compteurs kilométriques	30	Air conditionné automatique bizona	64	Toit vitré panoramique	101
Écran A sans autoradio	31	Sièges avant	67	Aménagements du coffre	103
Écran A avec autoradio	33	Sièges arrière	72		
Écran C (WIP Sound)	35	Rétroviseurs	74		
Écran couleur 16/9 escamotable (WIP Nav+)	38	Réglage du volant	76		
Ordinateur de bord	41			<hr/> Sécurité des enfants 6	
				Sièges enfants	109
				Désactivation de l'airbag frontal passager	111
				Fixations ISOFIX	118
				Sécurité enfants	122

Sécurité

7

Indicateurs de direction	123
Signal de détresse	123
Avertisseur sonore	123
Système ESC	124
Grip control	127
Ceintures de sécurité	129
Airbags	132

Conduite

8

Conseils de conduite	136
Démarrage-arrêt du moteur	137
Frein de stationnement électrique	140
Aide au démarrage en pente	144
Affichage tête haute	147
"Distance alert"	149
Limiteur de vitesse	152
Régulateur de vitesse	155
Boîte de vitesses manuelle	158
Boîte de vitesses pilotée	159
Boîte de vitesses automatique	164
Indicateur de changement de rapport	168
Stop & Start	169
Détection de sous-gonflage	172
Aide au stationnement	174
Caméra de recul	176
Mesure de place disponible	177

Vérifications

9

Réservoir de carburant	180
Détrompeur carburant (Diesel)	183
Panne de carburant (Diesel)	184
Ouverture du capot	185
Compartiments moteurs essence	186
Compartiments moteurs Diesel	187
Vérification des niveaux	188
Contrôles	191
Additif AdBlue® et système SCR (Diesel BlueHDi)	193

Informations pratiques

10

Outillage de bord	201
Kit de dépannage provisoire de pneumatique	203
Changement d'une roue	209
Chaînes à neige	214
Changement d'une lampe	215
Changement d'un fusible	221
Batterie 12 V	228
Mode économie d'énergie	231
Changement d'un balai d'essuie-vitre	232
Remorquage du véhicule	232
Dispositif d'attelage à rotule démontable sans outil (RDSO)	234
Attelage d'une remorque	236
Pose des barres de toit	238
Écran grand froid	239
Accessoires	240

Caractéristiques techniques

11

Motorisations essence	242
Masses essence	243
Motorisations Diesel	245
Masses Diesel	247
Dimensions	250
Éléments d'identification	251

Audio et télématique

Urgence ou assistance	252
WIP Nav+	255
WIP Sound	311

Index alphabétique

Extérieur

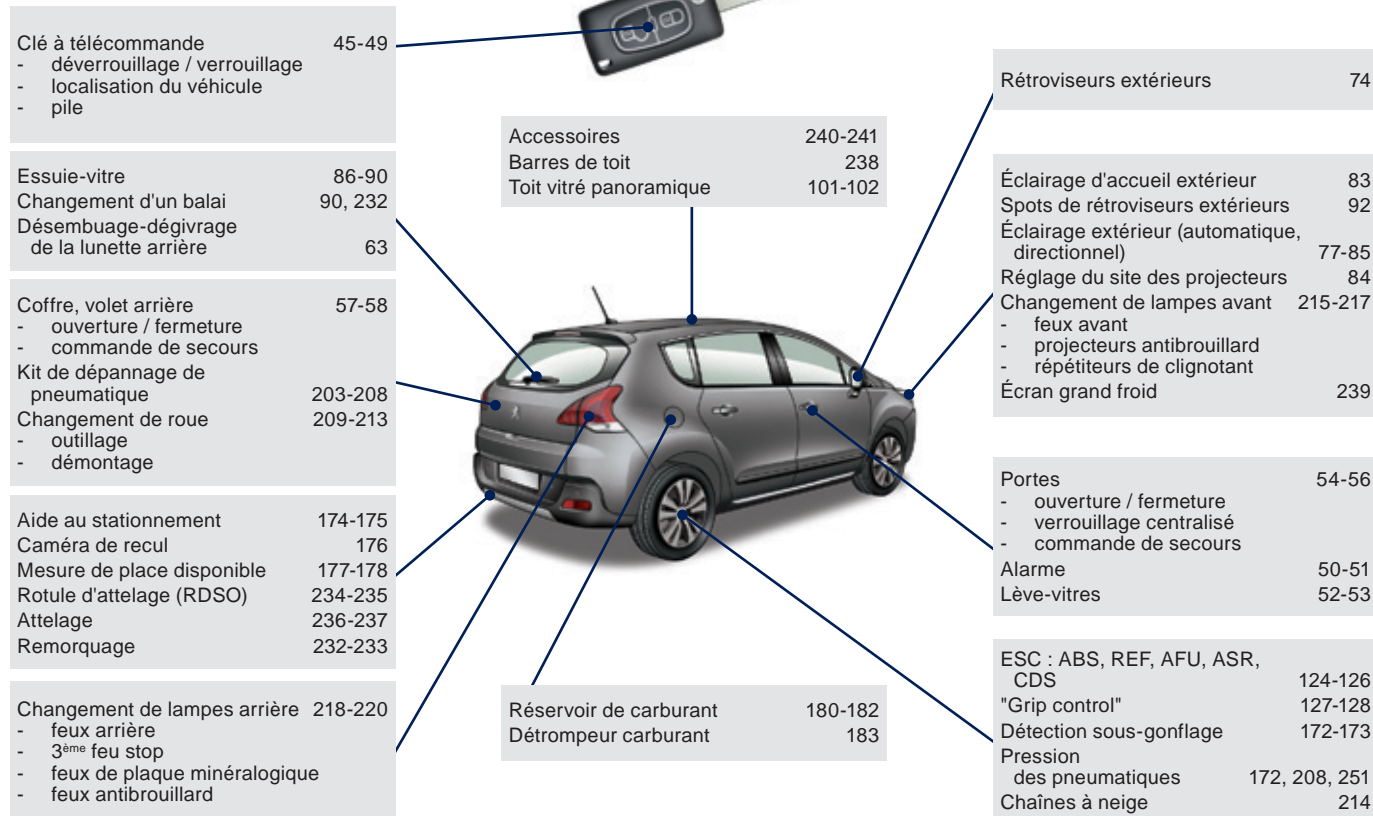

Intérieur

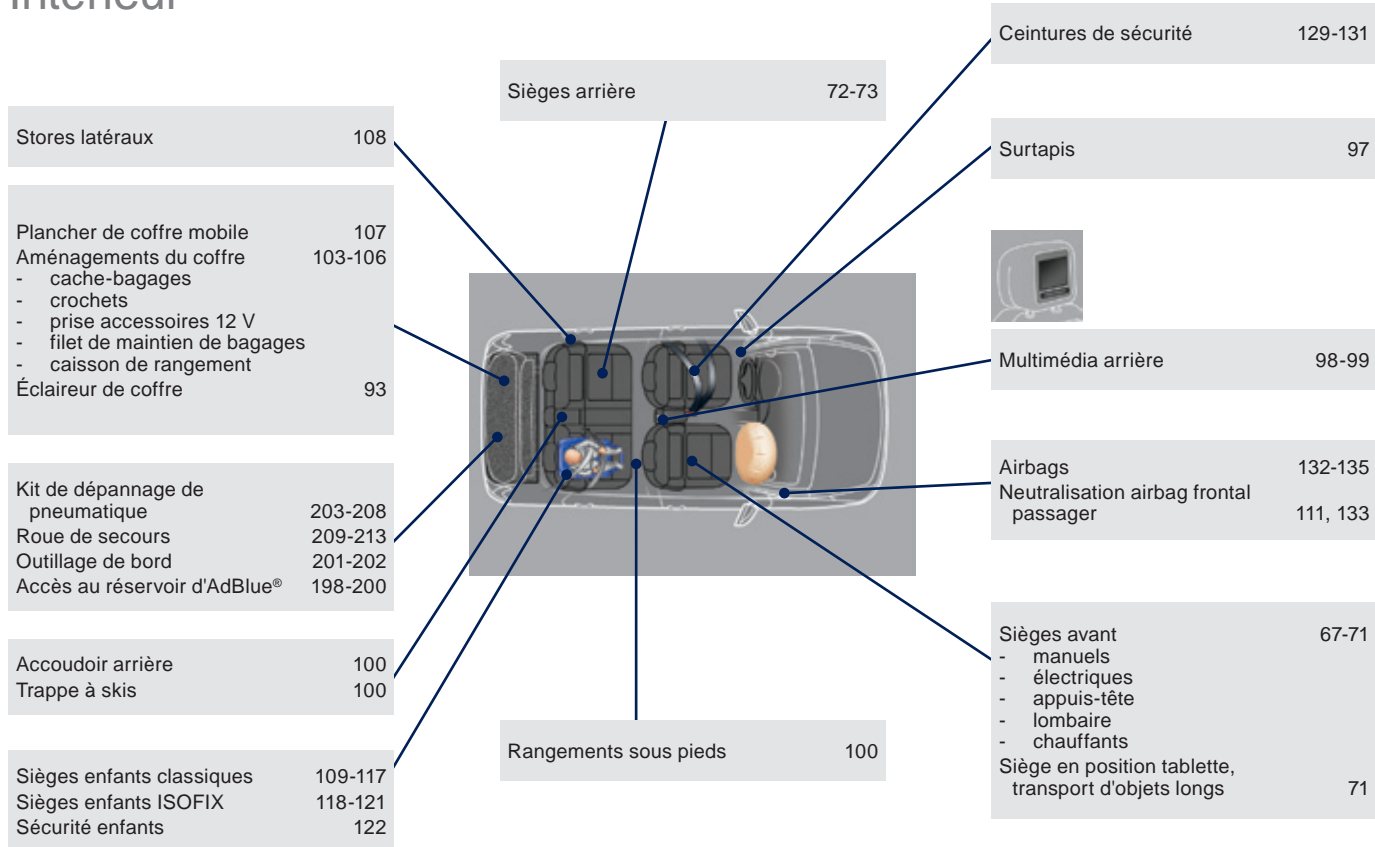

Poste de conduite

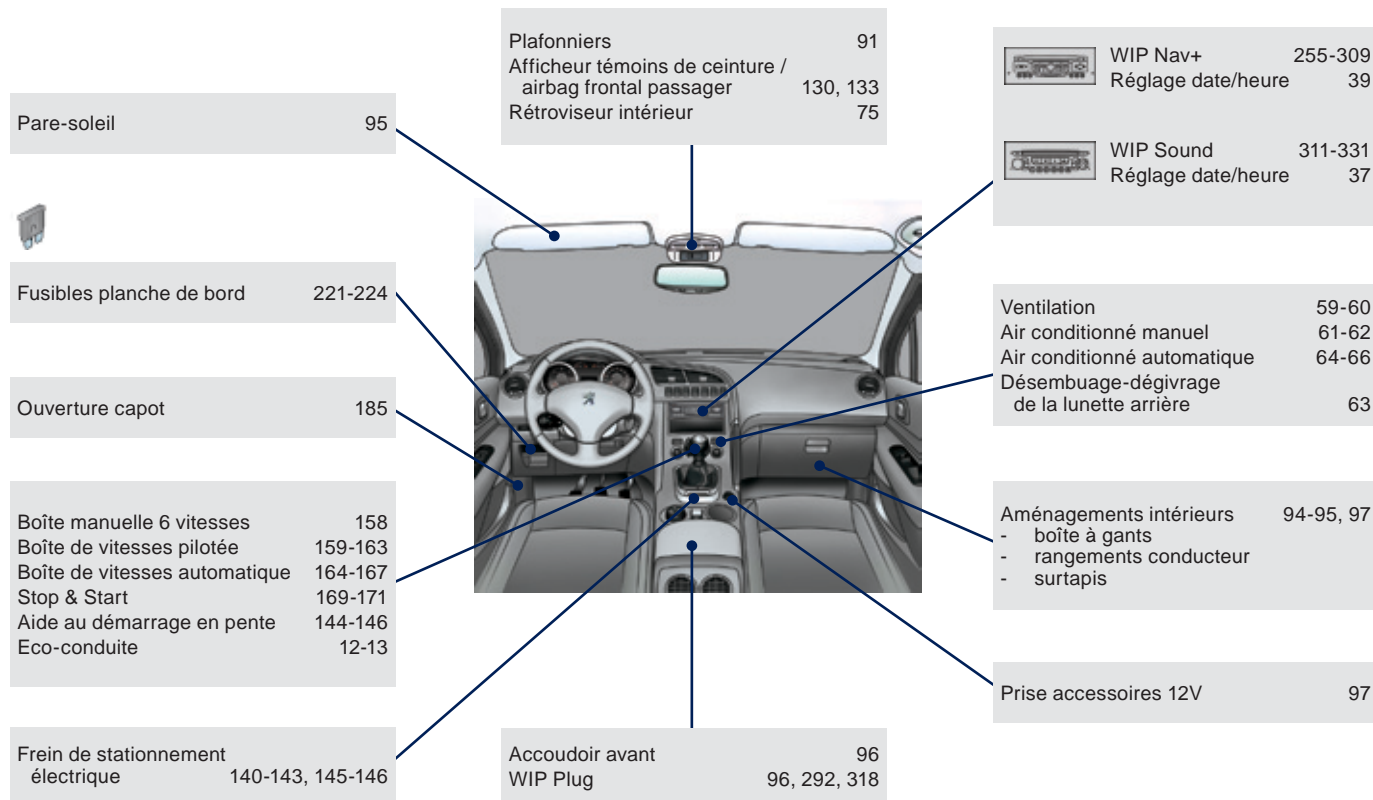

Poste de conduite

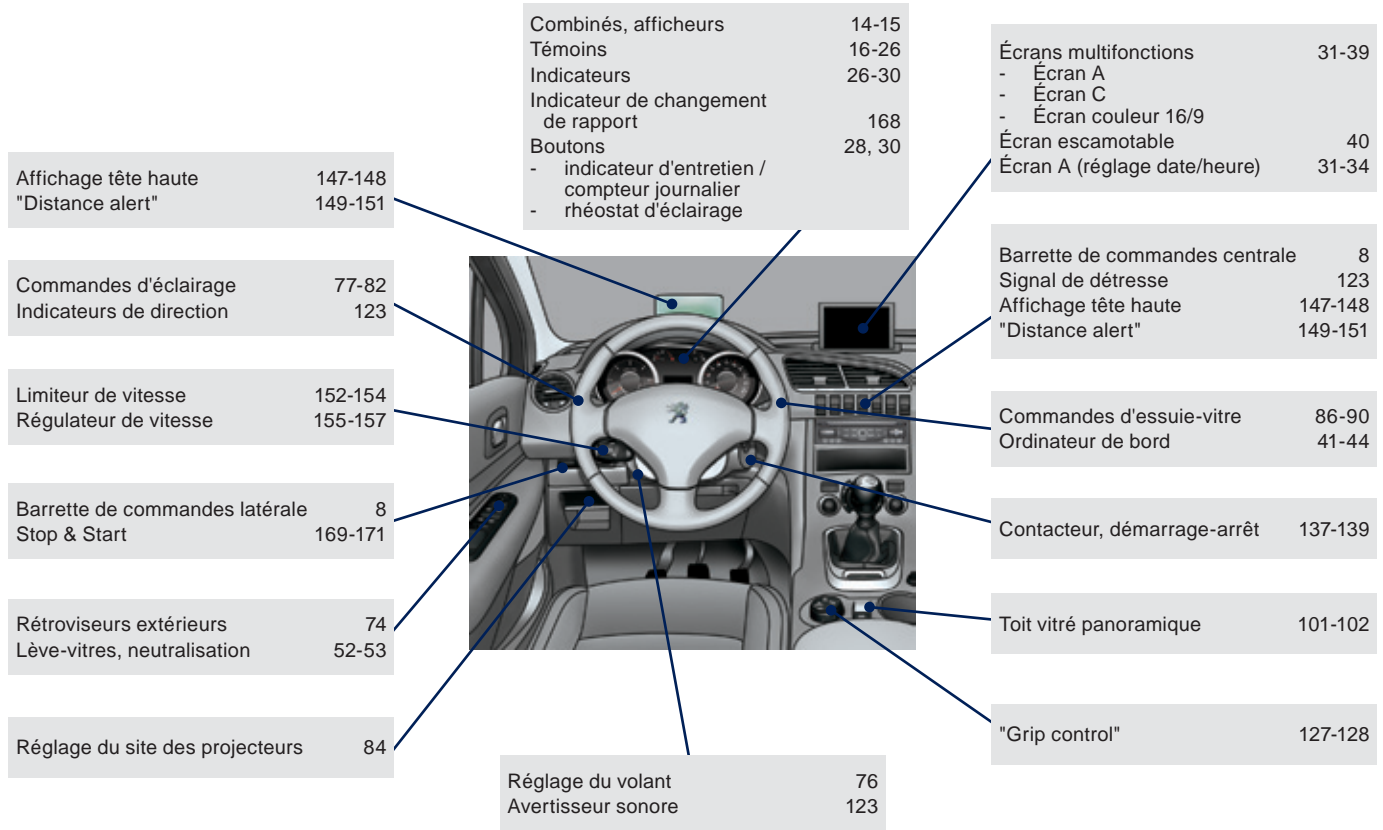

Barrettes de commandes

Version 1

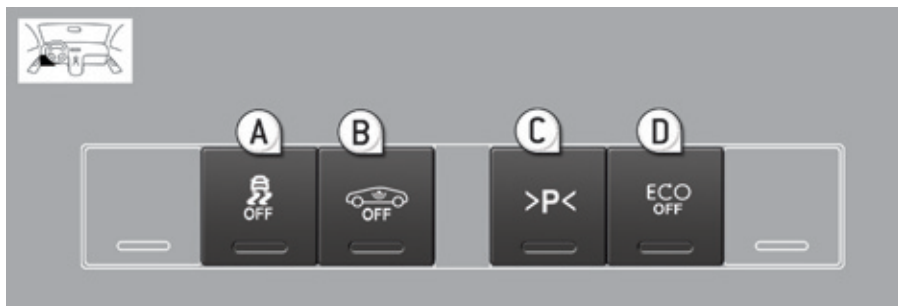

Latérale

L'allumage du voyant signale l'état de la fonction correspondante.

A. ASR/CDS OFF (sans "Grip control").	124-126
B. Alarme volumétrique.	50-51
C. Mesure de place disponible.	177-178
D. Stop & Start.	169-171

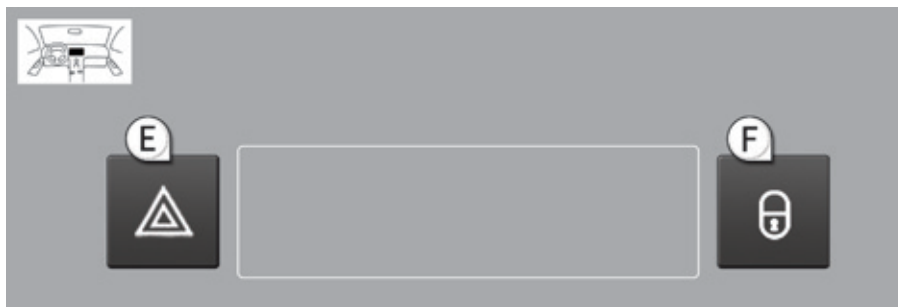

Centrale

E. Signal de détresse.	123
F. Verrouillage centralisé.	55-56

Version 2

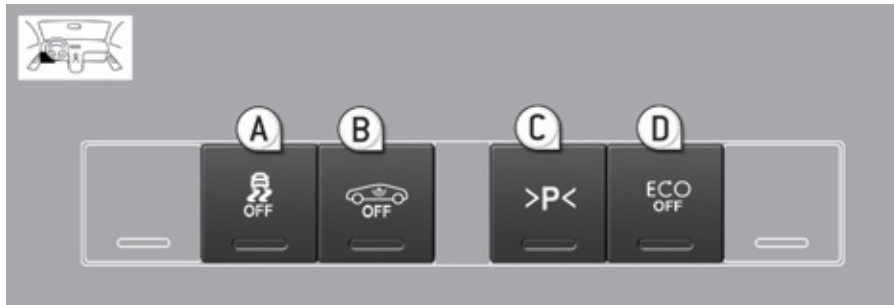

Latérale

L'allumage du voyant signale l'état de la fonction correspondante.

A. ASR/CDS OFF (sans "Grip control").	124-126
B. Alarme volumétrique.	50-51
C. Mesure de place disponible.	177-178
D. Stop & Start.	169-171



Centrale

E. Affichage tête haute.	147-148
F. Signal de détresse.	123
G. Rideau d'occultation.	101-102
H. Aide graphique et sonore au stationnement.	174-175
I. Verrouillage centralisé.	55-56

Version 3

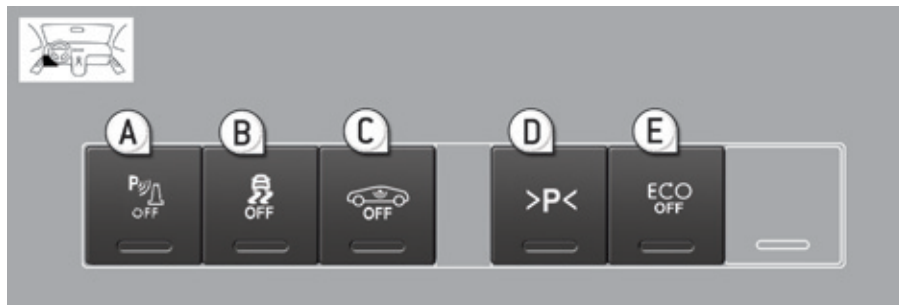

Latérale

L'allumage du voyant signale l'état de la fonction correspondante.

A. Aide graphique et sonore au stationnement.	174-175
B. ASR/CDS OFF (sans "Grip control").	124-126
C. Alarme volumétrique.	50-51
D. Mesure de place disponible.	177-178
E. Stop & Start.	169-171



Centrale

F. Affichage tête haute.	147-148
G. Signal de détresse.	123
H. "Distance alert".	149-151
I. Verrouillage centralisé.	55-56

Entretien - Caractéristiques

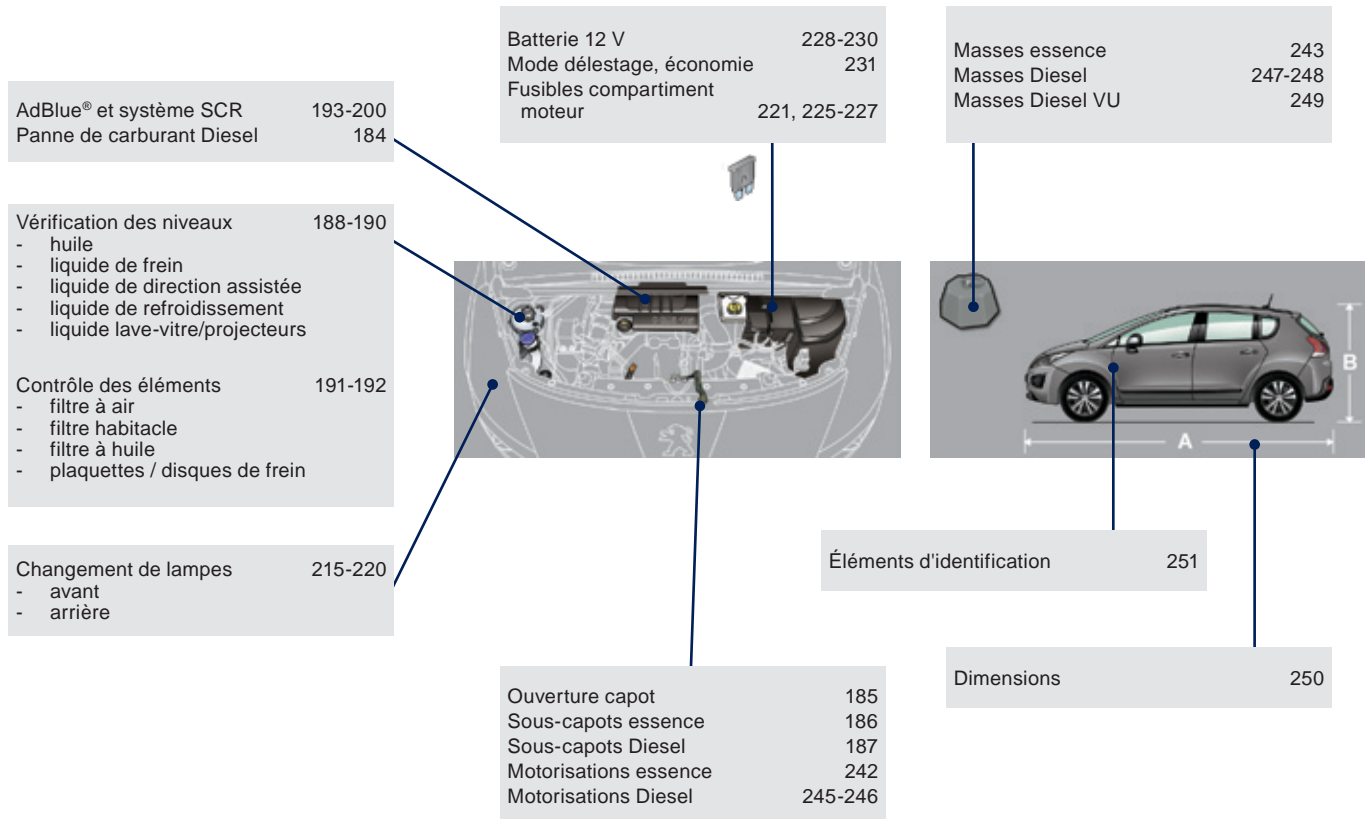

Éco-conduite

L'éco-conduite est un ensemble de pratiques au quotidien qui permet à l'automobiliste d'optimiser la consommation de carburant et l'émission de CO₂.

Optimisez l'utilisation de votre boîte de vitesses

Avec une boîte de vitesses manuelle, démarrez en douceur et engagez, sans attendre, le rapport de vitesse supérieur. En phase d'accélération, passez les rapports assez tôt.

Avec une boîte de vitesses automatique ou pilotée, privilégiez le mode automatique, sans appuyer fortement ni brusquement sur la pédale d'accélérateur.

L'indicateur de changement de rapport de vitesse vous invite à engager le rapport de vitesse le plus adapté : dès que l'indication s'affiche au combiné, suivez-la aussitôt.

Pour les véhicules équipés d'une boîte de vitesses pilotée ou automatique, cet indicateur n'apparaît qu'en mode manuel.

Adoptez une conduite souple

Respectez les distances de sécurité entre les véhicules, utilisez le frein moteur plutôt que la pédale de frein, appuyez progressivement sur la pédale d'accélérateur. Ces attitudes contribuent à économiser la consommation de carburant, à réduire le rejet de CO₂ et à atténuer le fond sonore de la circulation.

En condition de circulation fluide, lorsque vous disposez de la commande "Cruise" au volant, sélectionnez le régulateur de vitesse à partir de 40 km/h.

Maîtrisez l'utilisation de vos équipements électriques

Avant de partir, si l'habitacle est surchauffé, aérez-le en descendant les vitres et en ouvrant les aérateurs, avant d'utiliser l'air conditionné. Au-delà de 50 km/h, remontez les vitres et laissez les aérateurs ouverts.

Pensez à utiliser les équipements permettant de limiter la température dans l'habitacle (occulteur de toit ouvrant, stores...).

Coupez l'air conditionné, sauf si la régulation est automatique, dès que vous avez atteint la température de confort désirée.

Éteignez les commandes de dégivrage et de désembuage, si celles-ci ne sont pas gérées automatiquement.

Arrêtez au plus tôt la commande de siège chauffant.

Ne roulez pas avec les projecteurs et les feux antibrouillard allumés quand les conditions de visibilité sont suffisantes.

Évitez de faire tourner le moteur, surtout en hiver, avant d'engager la première vitesse ; votre véhicule chauffe plus vite pendant que vous roulez.

En tant que passager, si vous évitez d'enchaîner vos supports multimédia (film, musique, jeu vidéo...), vous participerez à limiter la consommation d'énergie électrique, donc de carburant.

Débranchez vos appareils nomades avant de quitter le véhicule.

Limitez les causes de surconsommation

Répartissez les poids sur l'ensemble du véhicule ; placez vos bagages les plus lourds au fond du coffre, au plus près des sièges arrière.

Limitez la charge de votre véhicule et minimisez la résistance aérodynamique (barres de toit, galerie porte-bagages, porte-vélos, remorque...). Préférez l'utilisation d'un coffre de toit.

Retirez les barres de toit, la galerie porte-bagages, après utilisation.

Dès la fin de la saison hivernale, retirez les pneumatiques neige et remontez vos pneumatiques été.

Respectez les consignes d'entretien

Vérifiez régulièrement et à froid la pression de gonflage de vos pneumatiques, en vous référant à l'étiquette située sur l'entrée de porte, côté conducteur.

Effectuez cette vérification plus particulièrement :

- avant un long déplacement,
- à chaque changement de saison,
- après un stationnement prolongé.

N'oubliez pas également la roue de secours et les pneumatiques de la remorque ou de la caravane.

Entretenez régulièrement votre véhicule (huile, filtre à huile, filtre à air, filtre habitacle...) et suivez le calendrier des opérations préconisées dans le plan d'entretien du constructeur.

Avec un moteur Diesel BlueHDi, lorsque le système SCR est défaillant, votre véhicule devient polluant ; rendez-vous rapidement dans le réseau PEUGEOT ou dans un atelier qualifié pour rendre le niveau d'émission d'oxydes d'azote conforme à la réglementation.

Au moment du remplissage du réservoir de carburant, n'insistez pas au-delà de la 3^{ème} coupure du pistolet, vous éviterez le débordement.

Au volant de votre véhicule neuf, ce n'est qu'après les 3 000 premiers kilomètres que vous constaterez une meilleure régularité de votre consommation moyenne de carburant.

Combinés



Panneau regroupant les cadrans et les témoins d'indication de fonctionnement du véhicule.

Cadrams

- 1. Compte-tours.**
Indique la vitesse de rotation du moteur (x 1000 tr/min ou rpm).
- 2. Température du liquide de refroidissement.**
Indique la température du liquide de refroidissement du moteur (° Celsius).
- 3. Niveau de carburant.**
Indique la quantité de carburant restant dans le réservoir.
- 4. Vitesse du véhicule.**
Indique la vitesse instantanée du véhicule roulant (km/h ou mph).
- 5. Afficheur.**
- 6. Bouton de commande.**
Affichage temporaire de l'indicateur d'entretien et de l'autonomie de roulage avec l'additif antipollution (AdBlue®).
Affichage et remise à zéro de la fonction sélectionnée (compteur kilométrique journalier ou indicateur d'entretien).
- 7. Rhéostat d'éclairage du combiné.**
Agit sur l'intensité de l'éclairage du poste de conduite, si les feux sont allumés.

i Pour plus d'informations, reportez-vous à la rubrique correspondante au bouton ou à la fonction et à son affichage associé.

Afficheur(s)

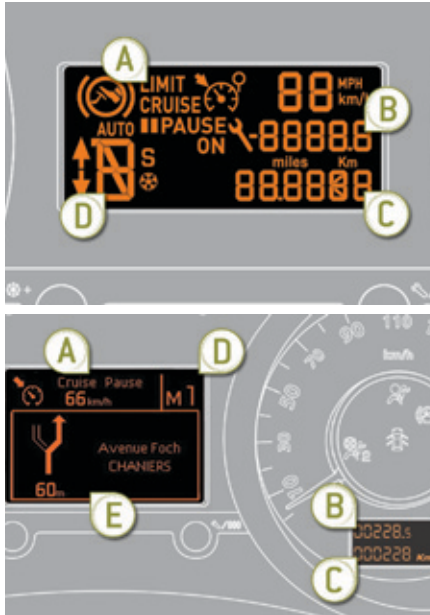

- A. **Limiteur de vitesse**
ou
Régulateur de vitesse.
(km/h ou mph)
- B. **Compteur kilométrique journalier.**
(km ou miles)
- C. **Indicateur d'entretien.**
(km ou miles) ou,
Indicateur du niveau d'huile moteur
(selon version).
ou
Totalisateur kilométrique.
(km ou miles)
- D. **Indicateur de changement de rapport.**
Rapports de la boîte de vitesses pilotée
ou automatique.
- E. **Messages d'alerte et d'état des**
fonctions, ordinateur de bord,
informations de navigation du GPS.

Témoins

Repères visuels informant le conducteur de la mise en marche d'un système (témoins de marche ou de neutralisation) ou de l'apparition d'une anomalie (témoin d'alerte).

A la mise du contact

Certains témoins d'alerte s'allument pendant quelques secondes lors de la mise du contact du véhicule.

Dès le démarrage du moteur, ces mêmes témoins doivent s'éteindre.

En cas de persistance, avant de rouler, consultez le témoin d'alerte concerné.





Avertissements associés





L'allumage de certains témoins peut s'accompagner d'un signal sonore et d'un message sur l'écran multifonction.



! L'allumage du témoin est de type fixe ou clignotant. Certains témoins peuvent présenter les deux types d'allumage. Seule la mise en relation du type d'allumage avec l'état de fonctionnement du véhicule permet de savoir, si la situation est normale ou si une anomalie apparaît.

Témoins de marche

L'allumage de l'un des témoins suivants confirme la mise en marche du système correspondant.

Témoin	est allumé	Cause	Actions / Observations
 Indicateur de direction gauche	clignotant avec bruiteur.	La commande d'éclairage est actionnée vers le bas.	
 Indicateur de direction droite	clignotant avec bruiteur.	La commande d'éclairage est actionnée vers le haut.	
 Feux de position	fixe.	La commande d'éclairage est sur la position "Feux de position".	
 Feux de croisement	fixe.	La commande d'éclairage est sur la position "Feux de croisement".	
 Feux de route	fixe.	La commande d'éclairage est actionnée vers vous.	Tirez la commande pour revenir en feux de croisement.

Témoin		est allumé	Cause	Actions / Observations
	Projecteurs antibrouillard avant	fixe.	Les projecteurs antibrouillard avant sont allumés à l'aide de la bague de la commande d'éclairage.	Tournez la bague de la commande d'éclairage deux fois vers l'arrière pour éteindre les projecteurs antibrouillard.
	Feux antibrouillard arrière	fixe.	Les feux antibrouillard arrière sont allumés.	Tournez la bague de la commande vers l'arrière pour éteindre les feux antibrouillard.
	Préchauffage moteur Diesel	fixe.	Le contacteur est sur la 2 ^{ème} position (Contact).	Attendez l'extinction avant de démarrer. La durée d'affichage est déterminée par les conditions climatiques.
	Frein de stationnement électrique	fixe.	Le frein de stationnement électrique est serré.	Desserrez le frein électrique pour éteindre le témoin : pied sur la pédale de frein, tirez sur la palette du frein électrique. Respectez les consignes de sécurité. Pour plus d'informations sur le frein de stationnement électrique, reportez-vous à la rubrique correspondante.
	Désactivation des fonctions automatiques du frein de stationnement électrique	fixe.	Les fonctions "serrage automatique" (à la coupure du moteur) et "desserrage automatique" sont désactivées ou défaillantes.	Activez la fonction (selon pays de commercialisation) par le menu de configuration du véhicule ou consultez le réseau PEUGEOT ou un atelier qualifié si le serrage / desserrage automatique n'est plus possible. Pour plus d'informations sur le frein de stationnement électrique, reportez-vous à la rubrique correspondante.

Témoin	est allumé	Cause	Actions / Observations
 Pied sur le frein	fixe.	La pédale de frein n'est pas enfoncée.	Vous devez appuyer à fond sur la pédale de frein pour : <ul style="list-style-type: none"> - démarrer le moteur avec la boîte de vitesses pilotée (levier en position N), - desserrer manuellement le frein de stationnement.
	clignotant.	Avec la boîte de vitesses pilotée, si vous maintenez trop longtemps le véhicule en pente à l'aide de l'accélérateur, l'embrayage surchauffe.	Utilisez la pédale de frein et/ou le frein de stationnement électrique.
 Mesure de place disponible	fixe.	La fonction de mesure de place disponible est activée.	Appuyez sur le bouton correspondant pour la désactiver.
	clignotant.	Le système mesure la place.	Une fois la mesure effectuée, le témoin redevient fixe.
 Stop & Start	fixe.	A l'arrêt du véhicule (feu rouge, stop, encombrements...), le Stop & Start a mis le moteur en mode STOP.	Dès que vous souhaitez repartir, le témoin s'éteint et le moteur redémarre automatiquement en mode START.
	clignotant quelques secondes, puis s'éteint.	Le mode STOP est momentanément indisponible. ou Le mode START s'est automatiquement déclenché.	Pour plus d'informations sur le Stop & Start, reportez-vous à la rubrique correspondante.

Témoins de neutralisation

L'allumage de l'un des témoins suivants confirme l'arrêt volontaire du système correspondant. Celui-ci peut s'accompagner d'un signal sonore et d'un message sur l'écran multifonction.

Témoin	est allumé	Cause	Actions / Observations
 Système d'airbag passager	fixe.	La commande, située dans la boîte à gants, est actionnée sur la position "OFF". L'airbag frontal passager est neutralisé. Vous pouvez installer un siège enfant "dos à la route", sauf en cas d'anomalie de fonctionnement des airbags (témoin d'alerte Airbags allumé).	Actionnez la commande sur la position "ON" pour activer l'airbag frontal passager. Dans ce cas, n'installez pas de siège enfant "dos à la route".







Témoins d'alerte





Moteur tournant ou véhicule roulant, l'allumage de l'un des témoins suivants indique l'apparition d'une anomalie nécessitant l'intervention du conducteur.
Toute anomalie entraînant l'allumage d'un témoin d'alerte doit faire l'objet d'un diagnostic complémentaire en lisant le message associé sur l'écran multifonction.



En cas de problème, n'hésitez pas à consulter le réseau PEUGEOT ou un atelier qualifié.

Témoin	est allumé	Cause	Actions / Observations
STOP STOP	fixe, seul ou associé à un autre témoin d'alerte, accompagné d'un signal sonore et d'un message à l'écran.	L'allumage du témoin est lié à une grave anomalie de freinage, de direction assistée, de circuit d'huile moteur ou de circuit de refroidissement.	L'arrêt est impératif dans les meilleures conditions de sécurité, car le moteur risque de se couper en roulant. Stationnez, coupez le contact et faites appel au réseau PEUGEOT ou à un atelier qualifié.

Témoin	est allumé	Cause	Actions / Observations
 Service	temporairement, accompagné d'un message.	Une ou plusieurs anomalies mineures, sans témoin spécifique, sont détectées.	<p>Identifier la cause de l'anomalie à l'aide du message qui s'affiche à l'écran.</p> <p>Vous pouvez traiter vous-mêmes certaines anomalies, comme une porte ouverte ou le début de saturation du filtre à particules (dès que les conditions de circulation le permettent, régénérez le filtre en roulant à une vitesse d'au moins 60 km/h, jusqu'à l'extinction du témoin).</p> <p>Pour les autres anomalies, comme la défaillance du système de détection de sous-gonflage, consultez le réseau PEUGEOT ou un atelier qualifié.</p>
	fixe, accompagné d'un message.	Une ou plusieurs anomalies majeures, sans témoin spécifique, sont détectées.	Identifier la cause de l'anomalie à l'aide du message qui s'affiche à l'écran et consultez impérativement le réseau PEUGEOT ou un atelier qualifié.
	fixe, associé à l'affichage clignotant puis fixe de la clé d'entretien.	L'échéance de révision est dépassée.	Uniquement avec les versions Diesel BlueHDi. La révision de votre véhicule doit être effectuée dès que possible.





Témoin		est allumé	Cause	Actions / Observations
	Frein de stationnement électrique	clignotant.	Le frein électrique ne se serre pas automatiquement. Le serrage/desserrage est défaillant.	L'arrêt est impératif dans les meilleures conditions de sécurité. Stationnez sur un terrain plat (à l'horizontale), engagez un rapport (pour une boîte automatique placez le levier en position P), coupez le contact et consultez le réseau PEUGEOT ou un atelier qualifié.
	Anomalie du frein de stationnement électrique	fixe.	Le frein de stationnement électrique est défaillant.	Consultez rapidement le réseau PEUGEOT ou un atelier qualifié. Pour plus d'informations sur le frein de stationnement électrique, reportez-vous à la rubrique correspondante.
	Freinage	fixe, associé au témoin STOP.	La baisse du niveau de liquide de frein dans le circuit de freinage est importante.	L'arrêt est impératif dans les meilleures conditions de sécurité. Faites l'appoint avec un liquide de frein référencé par PEUGEOT. Si le problème persiste, faites vérifier le circuit par le réseau PEUGEOT ou par un atelier qualifié.
+ 		fixe, associé au témoin d'anomalie du frein de stationnement électrique, si celui-ci est desserré.	Le circuit de freinage est défaillant.	L'arrêt est impératif dans les meilleures conditions de sécurité. Stationnez, coupez le contact et consultez le réseau PEUGEOT ou un atelier qualifié.
+ 		fixe, associé aux témoins STOP et ABS.	Le répartiteur électronique de freinage (REF) est défaillant.	L'arrêt est impératif dans les meilleures conditions de sécurité. Faites vérifier par le réseau PEUGEOT ou par un atelier qualifié.
	Antiblocage des roues (ABS)	fixe.	Le système d'antiblocage des roues est défaillant.	Le véhicule conserve un freinage classique. Roulez prudemment à une allure modérée, et consultez rapidement le réseau PEUGEOT ou un atelier qualifié.

Témoin		est allumé	Cause	Actions / Observations
	Contrôle dynamique de stabilité (CDS/ASR)	clignotant.	La régulation du CDS/ASR s'active.	Le système optimise la motricité et permet d'améliorer la stabilité directionnelle du véhicule, en cas de perte d'adhérence ou de trajectoire.
		fixe.	Le système CDS/ASR est défaillant.	Faites vérifier par le réseau PEUGEOT ou par un atelier qualifié.
	Système d'auto-diagnostic moteur	clignotant.	Le système du contrôle moteur est défaillant.	Risque de destruction du catalyseur. Faites vérifier par le réseau PEUGEOT ou par un atelier qualifié.
		fixe.	Le système d'antipollution est défaillant.	Le témoin doit s'éteindre au démarrage du moteur. S'il ne s'éteint pas, consultez rapidement le réseau PEUGEOT ou un atelier qualifié.
	Niveau mini de carburant	fixe avec l'aiguille dans la zone rouge.	Au premier allumage, il reste environ 6 litres de carburant dans le réservoir. A cet instant, vous entamez la réserve de carburant.	Faites impérativement un complément de carburant pour éviter la panne. Ce témoin se rallume à chaque mise du contact, tant qu'un complément de carburant suffisant n'est pas effectué. Capacité du réservoir : environ 60 litres . Ne roulez jamais jusqu'à la panne sèche au risque d'endommager les systèmes d'antipollution et d'injection.
	Température maxi du liquide de refroidissement	fixe avec l'aiguille dans la zone rouge.	La température du circuit de refroidissement est trop élevée.	L'arrêt est impératif dans les meilleures conditions de sécurité. Attendez le refroidissement du moteur pour compléter le niveau, si nécessaire. Si le problème persiste, consultez le réseau PEUGEOT ou un atelier qualifié.
	Pression d'huile moteur	fixe.	Le circuit de lubrification du moteur est défaillant.	L'arrêt est impératif dans les meilleures conditions de sécurité. Stationnez, coupez le contact et consultez le réseau PEUGEOT ou un atelier qualifié.



Témoin		est allumé	Cause	Actions / Observations
 + 	Additif AdBlue® (Diesel BlueHDi)	fixe dès la mise du contact, accompagné d'un signal sonore et d'un message indiquant l'autonomie de roulage.	L'autonomie de roulage est comprise entre 600 et 2 400 km.	Faites rapidement un appoint en additif AdBlue® : adressez-vous au réseau PEUGEOT ou à un atelier qualifié ou effectuez vous-même cette opération.
		clignotant, associé au témoin SERVICE, accompagné d'un signal sonore et d'un message indiquant l'autonomie de roulage.	L'autonomie de roulage est comprise entre 0 km et 600 km.	Faites impérativement un appoint en additif AdBlue® pour éviter la panne : adressez-vous au réseau PEUGEOT ou à un atelier qualifié ou effectuez vous-même cette opération.
		clignotant, associé au témoin SERVICE, accompagné d'un signal sonore et d'un message indiquant l'interdiction du démarrage.	Le réservoir d'additif AdBlue® est vide : le dispositif d'antidémarrage réglementaire empêche le redémarrage du moteur.	Pour pouvoir redémarrer le moteur, vous devez impérativement faire un appoint en additif AdBlue® : adressez-vous au réseau PEUGEOT ou à un atelier qualifié ou effectuez vous-même cette opération. Il est impératif de verser une quantité minimale de 3,8 litres d'AdBlue® dans le réservoir d'additif.

Pour faire l'appoint ou pour plus d'informations sur l'additif AdBlue®, reportez-vous à la rubrique correspondante.

Témoin	est allumé	Cause	Actions / Observations
 <p>UREA + SERVICE +</p>	<p>fixe dès la mise du contact, associé aux témoins SERVICE et système d'autodiagnostic moteur, accompagné d'un signal sonore et d'un message.</p>	<p>Un dysfonctionnement du système d'antipollution SCR a été détecté.</p>	<p>Cette alerte disparaît dès que le niveau d'émission des gaz d'échappement redevient conforme.</p>
	<p>clignotant dès la mise du contact, associé aux témoins SERVICE et système d'autodiagnostic moteur, accompagné d'un signal sonore et d'un message indiquant l'autonomie de roulage.</p>	<p>Après confirmation du dysfonctionnement du système d'antipollution, vous pouvez parcourir jusqu'à 1 100 km avant le déclenchement du dispositif d'antidémarrage du moteur.</p>	<p>Adressez-vous, dès que possible, au réseau PEUGEOT ou à un atelier qualifié pour éviter la panne.</p>
	<p>clignotant dès la mise du contact, associé aux témoins SERVICE et système d'autodiagnostic moteur, accompagné d'un signal sonore et d'un message.</p>	<p>Vous avez dépassé la limite de roulage autorisée après confirmation du dysfonctionnement du système d'antipollution : le dispositif d'antidémarrage empêche le redémarrage du moteur.</p>	<p>Pour pouvoir redémarrer le moteur, vous devez impérativement faire appel au réseau PEUGEOT ou à un atelier qualifié.</p>

Témoin		est allumé	Cause	Actions / Observations
	Charge batterie*	fixe.	Le circuit de charge de la batterie est défaillant (cosses sales ou desserrées, courroie d'alternateur détendue ou sectionnée...).	Le témoin doit s'éteindre au démarrage du moteur. S'il ne s'éteint pas, consultez le réseau PEUGEOT ou un atelier qualifié.
	Porte(s) ouverte(s)	fixe, si la vitesse est inférieure à 10 km/h. fixe et accompagné d'un signal sonore, si la vitesse est supérieure à 10 km/h.	Une porte, le coffre, le volet inférieur ou le capot (uniquement avec alarme) est resté(e) ouvert(e).	Fermez l'ouvrant concerné.
	Ceinture non-bouclée / débouclée	fixe, puis clignotant, accompagné d'un signal sonore croissant.	Le conducteur et/ou le passager avant n'a pas bouclé ou a débouclé sa ceinture.	Tirez la sangle, puis insérez le pêne dans la boucle.
	Airbags	temporairement.	Il s'allume quelques secondes puis s'éteint lorsque vous mettez le contact.	Il doit s'éteindre au démarrage du moteur. S'il ne s'éteint pas, consultez le réseau PEUGEOT ou un atelier qualifié.
		fixe.	L'un des systèmes airbags ou des prétensionneurs pyrotechniques des ceintures de sécurité est défaillant.	Faites vérifier par le réseau PEUGEOT ou par un atelier qualifié.
	Présence d'eau dans le gazole	fixe.	Le filtre à gazole contient de l'eau.	Risque de détérioration du système d'injection sur les moteurs Diesel. Consultez rapidement le réseau PEUGEOT ou un atelier qualifié.

* Selon pays de commercialisation.

Témoin		est allumé	Cause	Actions / Observations
	Projecteurs directionnels	clignotant.	Le système des projecteurs directionnels est défaillant.	Faites vérifier par le réseau PEUGEOT ou par un atelier qualifié.
	Sous-gonflage	fixe.	La pression est insuffisante dans une ou plusieurs roues.	Contrôlez la pression des pneumatiques le plus rapidement possible. Ce contrôle doit être effectué de préférence à froid.
+ 		clignotant puis fixe, accompagné du témoin de Service.	Le système de surveillance de la pression des pneumatiques est défaillant ou une des roues ne comporte pas de capteur détecté.	La détection de sous-gonflage n'est plus assurée. Faites vérifier le système par le réseau PEUGEOT ou par un atelier qualifié.

Indicateur de température du liquide de refroidissement

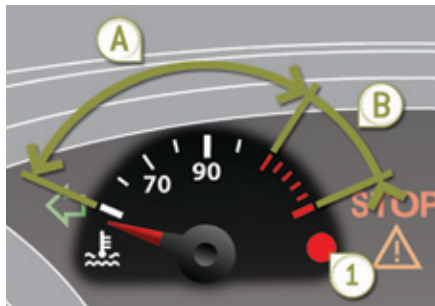

Moteur tournant, quand l'aiguille se trouve :

- dans la zone **A**, la température est correcte,
- dans la zone **B**, la température est trop élevée ; le témoin de température maxi **1** et le témoin d'alerte centralisée **STOP** s'allument, accompagnés d'un signal sonore et d'un message sur l'écran.

Arrêtez impérativement votre véhicule dans les meilleures conditions de sécurité.

Attendez quelques minutes avant de couper le moteur.

Consultez le réseau PEUGEOT ou un atelier qualifié.

Après quelques minutes de conduite, la température et la pression montent dans le circuit de refroidissement.

Pour compléter le niveau :

- ☞ attendez le refroidissement du moteur,
- ☞ dévissez le bouchon de deux tours pour laisser retomber la pression,
- ☞ lorsque la pression est tombée, retirez le bouchon,
- ☞ complétez le niveau jusqu'au repère "MAXI".

Indicateur d'entretien

Système informant le conducteur de l'échéance de la prochaine révision à faire effectuer, conformément au plan d'entretien du constructeur.

Cette échéance est calculée à partir de la dernière remise à zéro de l'indicateur, en fonction du kilométrage parcouru.

Pour les versions Diesel Blue HDi, selon pays de commercialisation, le niveau de dégradation de l'huile moteur peut également être pris en compte.



Échéance de révision supérieure à 3 000 km

A la mise du contact, aucune information d'entretien n'apparaît dans l'afficheur.

Échéance de révision comprise entre 1 000 km et 3 000 km

A la mise du contact et pendant 5 secondes, la clé symbolisant les opérations d'entretien s'allume. La ligne d'affichage du totalisateur kilométrique vous indique le nombre de kilomètres restant avant la prochaine révision.

Exemple : il vous reste 2 800 km à parcourir avant la prochaine révision.

A la mise du contact et pendant 5 secondes, l'afficheur indique :



5 secondes après la mise du contact, **la clé s'éteint** ; le totalisateur kilométrique reprend son fonctionnement normal. L'afficheur indique alors les kilométrages total et journalier.



Échéance de révision inférieure à 1 000 km

Exemple : il vous reste 900 km à parcourir avant la prochaine révision.

A la mise du contact et pendant 5 secondes, l'afficheur indique :



5 secondes après la mise du contact, le totalisateur kilométrique reprend son fonctionnement normal. **La clé reste allumée** pour vous signaler qu'une révision est à effectuer prochainement.



Échéance de révision dépassée

A chaque mise du contact et pendant 5 secondes, **la clé clignote** pour vous signaler que la révision est à effectuer très rapidement.

Exemple : vous avez dépassé l'échéance de révision de 300 km.

A la mise du contact et pendant 5 secondes, l'afficheur indique :



5 secondes après la mise du contact, le totalisateur kilométrique reprend son fonctionnement normal. **La clé reste allumée.**



i Pour les versions Diesel Blue HDi, cette alerte s'accompagne également de l'allumage fixe du témoin **Service**, dès la mise du contact.

i Pour les versions Blue HDi, la clé peut également s'allumer de manière anticipée, en fonction du niveau de dégradation de l'huile moteur, qui dépend des conditions de conduite du véhicule.

Remise à zéro de l'indicateur d'entretien



Après chaque révision, l'indicateur d'entretien doit être remis à zéro.

Si vous avez réalisé vous-même la révision de votre véhicule :

- ☞ coupez le contact,
- ☞ appuyez sur le bouton de remise à zéro du compteur kilométrique journalier et maintenez-le enfoncé,
- ☞ mettez le contact ; l'afficheur kilométrique commence un compte à rebours,
- ☞ lorsque l'afficheur indique "=0", relâchez le bouton ; la clé disparaît.

i Si vous devez débrancher la batterie après cette opération, verrouillez le véhicule et attendez au moins cinq minutes, pour que la remise à zéro soit prise en compte.

Rappel de l'information d'entretien

A tout moment, vous pouvez accéder à l'information d'entretien.

- ☞ Appuyez sur le bouton de remise à zéro du compteur kilométrique journalier. L'information d'entretien s'affiche quelques secondes, puis disparaît.

Indicateur de niveau d'huile moteur*

Sur les versions équipées d'une jauge électrique, la conformité du niveau d'huile moteur s'affiche quelques secondes au combiné, à la mise du contact, après l'information d'entretien.



i Toute vérification de ce niveau n'est valable que si le véhicule est sur un sol horizontal, moteur à l'arrêt depuis plus de 30 minutes.

Niveau d'huile correct



Manque d'huile



Il est signalé par le clignotement de "OIL" ou l'affichage du message "Niveau d'huile incorrect" au combiné, accompagné de l'allumage du témoin de service et d'un signal sonore.

Si le manque d'huile est confirmé par la vérification à la jauge manuelle, complétez impérativement le niveau pour éviter la détérioration du moteur.

Reportez-vous à la rubrique "Vérifications des niveaux".

Dysfonctionnement de la jauge



Il est signalé par le clignotement de "OIL--" ou l'affichage du message "Mesure niveau d'huile invalide" au combiné. Consultez le réseau PEUGEOT ou un atelier qualifié.

En cas de dysfonctionnement de la jauge électrique, le niveau d'huile moteur n'est plus surveillé.

Tant que le système est défaillant, vous devez contrôler le niveau d'huile moteur à l'aide de la jauge manuelle (située dans le compartiment moteur).

i Reportez-vous à la rubrique "Vérifications des niveaux".

* Suivant version.

Compteurs kilométriques

Les kilométrages total et journalier sont affichés pendant trente secondes à la coupure du contact, à l'ouverture de la porte conducteur, ainsi qu'au verrouillage et au déverrouillage du véhicule.

i En cas de déplacement à l'étranger, vous pouvez être amené à modifier l'unité de distance : L'affichage de la vitesse doit être exprimé dans l'unité officielle du pays (km ou mile). Le changement d'unité se fait par le menu de configuration de l'écran, véhicule à l'arrêt.

Totalisateur kilométrique

Il mesure la distance totale parcourue par le véhicule depuis sa première mise en circulation.



Compteur kilométrique journalier

Il mesure la distance parcourue depuis sa remise à zéro par le conducteur.



☞ Contact mis, appuyez sur le bouton jusqu'à l'apparition des zéros.

Rhéostat d'éclairage

Système pour adapter manuellement l'intensité lumineuse du combiné en fonction de la luminosité extérieure.



Activation

Quand les feux sont allumés :

☞ appuyez sur le bouton pour faire varier l'intensité de l'éclairage du combiné,
☞ lorsque l'éclairage atteint le réglage minimum, relâchez le bouton, puis appuyez à nouveau pour l'augmenter,

ou

☞ lorsque l'éclairage atteint le réglage maximum, relâchez le bouton, puis appuyez à nouveau pour le diminuer,
☞ dès que l'éclairage atteint l'intensité désirée, relâchez le bouton.

i Quand les feux sont allumés, vous ne pouvez pas éteindre l'éclairage, néanmoins vous pouvez le régler au minimum.

Neutralisation

Quand les feux sont éteints ou en mode jour pour les véhicules équipés de feux diurnes, toute action sur le bouton est sans effet.

Écran monochrome A (sans autoradio)

Affichages dans l'écran

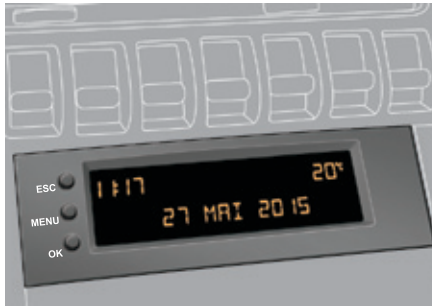

Il affiche les informations suivantes :

- l'heure,
- la date,
- la température extérieure* (celle-ci clignote en cas de risque de verglas),
- l'affichage des messages d'alertes,
- l'ordinateur de bord (voir à la fin de la rubrique).

Des messages d'alerte (ex : "Syst antipollu défaillant") ou d'information (ex : "Coffre ouvert") peuvent apparaître temporairement. Certains peuvent être effacés en appuyant sur la touche "ESC".

* Uniquement avec air conditionné.

Commandes



Vous disposez de trois touches pour commander votre écran :

- "ESC" pour abandonner l'opération en cours,
- "MENU" pour faire défiler les menus ou les sous-menus,
- "OK" pour sélectionner le menu ou le sous-menu désiré.

Menu général



- ☞ Appuyez sur la touche "MENU" pour faire défiler les différents menus du **menu général** :
 - configuration véhicule,
 - options,
 - réglages afficheur,
 - langues,
 - unités.
- ☞ Appuyez sur la touche "OK" pour sélectionner le menu désiré.



Configuration véhicule



Une fois le menu "Config véhic" sélectionné, vous pouvez rendre actif ou inactif les équipements suivants :

- essuie-vitre couplé à la marche arrière (voir rubrique "Visibilité"),
- déverrouillage sélectif (voir rubrique "Ouvertures"),
- éclairages d'accompagnement (voir rubrique "Visibilité"),
- projecteurs directionnels (voir rubrique "Visibilité"),
- frein de parking automatique** (voir rubrique "Conduite"),
- mesure de place disponible (voir rubrique "Conduite"),
- ...

Options

Une fois le menu "Options" sélectionné, vous pouvez lancer un diagnostic sur l'état des équipements (actif, inactif, défaillant).

Date et heure

Une fois le menu "Réglages aff" sélectionné, vous pouvez accéder aux réglages suivants :

- année,
- mois,
- jour,
- heure,
- minutes,
- mode 12 ou 24 heures.



- ☞ Après avoir sélectionné un réglage, appuyez sur la touche "OK" pour faire varier sa valeur.

** Selon pays de commercialisation.



- ☞ Attendez environ dix secondes sans action pour que la donnée modifiée soit enregistrée ou appuyez sur la touche "ESC" pour annuler. Ensuite, l'écran revient à l'affichage courant.

Langues

Une fois le menu "Langues" sélectionné, vous pouvez changer la langue d'affichage de l'écran (Français, Italiano, Nederlands, Portugues, Portugues-Brasil, Türkçe, Deutsch, English, Espanol).

Unités

Une fois le menu "Unités" sélectionné, vous pouvez changer les unités des paramètres suivants :

- température (°C ou °F),
- consommations carburant (l/100 km, mpg ou km/l).

! Pour des raisons de sécurité, la configuration des écrans multifonctions par le conducteur doit se faire impérativement à l'arrêt.

Écran monochrome A (avec autoradio)

Affichages dans l'écran



Il affiche les informations suivantes :

- l'heure,
- la date,
- la température extérieure* (celle-ci clignote en cas de risque de verglas),
- l'affichage des messages d'alertes,
- les sources audio (radio, CD, ...),
- l'ordinateur de bord (voir la rubrique correspondante).

Des messages d'alerte (ex : "Syst antipollu défaillant") ou d'information (ex : "Coffre ouvert") peuvent apparaître temporairement. Certains peuvent être effacés en appuyant sur la touche "**flèche ↵**".

* Uniquement avec air conditionné.

Commandes

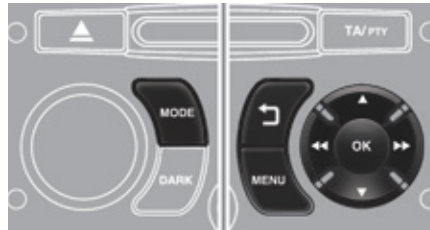

A partir de la façade de l'autoradio, vous pouvez :

- ☞ appuyez sur la touche "**MENU**" pour accéder au **menu général**,
- ☞ appuyez sur les touches "**▲**" ou "**▼**" pour faire défiler les éléments dans l'écran,
- ☞ appuyez sur la touche "**MODE**" pour changer d'application permanente (ordinateur de bord, source audio, ...),
- ☞ appuyez sur les touches "**◀**" ou "**▶**" pour faire varier une valeur de réglage,
- ☞ appuyez sur la touche "**OK**" pour valider, ou



- ☞ appuyez sur cette touche pour abandonner l'opération en cours.

Menu général



- ☞ Appuyez sur la touche "**MENU**" pour accéder au **menu général**, puis appuyez sur les touches "**▲**" ou "**▼**" pour faire défiler les différents menus :
 - radio-CD,
 - configuration véhicule,
 - options,
 - réglages afficheur,
 - langues,
 - unités.
- ☞ Appuyez sur la touche "**OK**" pour sélectionner le menu désiré.

Radio-CD

Autoradio allumé, une fois le menu "Radio-CD" sélectionné, vous pouvez activer ou neutraliser les fonctions liées à l'utilisation de la radio (suivi RDS, mode REG), du CD ou du changeur CD (introsca, lecture aléatoire, répétition CD).



Pour plus de détails sur l'application radio et CD, reportez-vous à la rubrique "Audio et télématique".

Configuration véhicule



Une fois le menu "Config véhic" sélectionné, vous pouvez rendre actif ou inactif les équipements suivants :

- essuie-vitre couplé à la marche arrière (voir rubrique "Visibilité"),
- déverrouillage sélectif (voir rubrique "Ouvertures"),
- éclairages d'accompagnement (voir rubrique "Visibilité"),
- projecteurs directionnels (voir rubrique "Visibilité"),
- frein de parking automatique** (voir rubrique "Conduite"),
- ...

Options

Une fois le menu "Options" sélectionné, vous pouvez lancer un diagnostic sur l'état des équipements (actif, inactif, défaillant).

** Selon pays de commercialisation.

Date et heure

Une fois le menu "DATE ET HEURE" sélectionné, vous pouvez accéder aux réglages suivants :

- année,
- mois,
- jour,
- heure,
- minutes,
- mode 12 ou 24 heures.



☞ Après avoir sélectionné un réglage, appuyez sur les touches "◀" ou "▶" pour faire varier sa valeur.



- ☞ Appuyez sur les touches "▲" ou "▼" pour passer respectivement au réglage précédent ou suivant.
- ☞ Appuyez sur la touche "OK" pour enregistrer la modification et revenir à l'affichage courant ou appuyez sur la touche "flèche ⌫" pour annuler.

Langues

Une fois le menu "Langues" sélectionné, vous pouvez changer la langue d'affichage de l'écran.

Unités

Une fois le menu "Unités" sélectionné, vous pouvez changer les unités des paramètres suivants :

- température (°C ou °F),
- consommations carburant (l/100 km, mpg ou km/l).

! Pour des raisons de sécurité, la configuration des écrans multifonctions par le conducteur doit se faire impérativement à l'arrêt.

Écran monochrome C (avec WIP Sound)

Affichages à l'écran

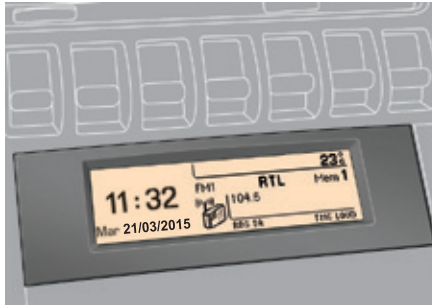

En fonction du contexte s'affichent :

- l'heure,
- la date,
- la température extérieure avec l'air conditionné (la valeur affichée clignote en cas de risque de verglas),
- les fonctions audio,
- l'ordinateur de bord (voir la rubrique correspondante),
- les messages d'alerte,
- les menus de paramétrage de l'afficheur et des équipements du véhicule.

Commandes

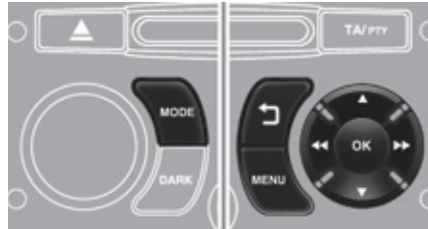

A partir de la façade de l'autoradio, vous pouvez :

- ☞ appuyez sur la touche **"MENU"** pour accéder au **menu général**,
- ☞ appuyez sur les touches **"▲"** ou **"▼"** pour faire défiler les éléments dans l'écran,
- ☞ appuyez sur la touche **"MODE"** pour changer d'application permanente (ordinateur de bord, source audio...),
- ☞ appuyez sur les touches **"◀"** ou **"▶"** pour faire varier une valeur de réglage,
- ☞ appuyez sur la touche **"OK"** pour valider, ou



- ☞ appuyez sur cette touche pour abandonner l'opération en cours.

Menu général



- ☞ Appuyez sur la touche **"MENU"** pour accéder au **menu général** :
 - fonctions audio,
 - ordinateur de bord (voir la rubrique correspondante),
 - personnalisation-configuration,
 - téléphone (kit mains-libres Bluetooth).
- ☞ Appuyez sur les touches **"▲"** ou **"▼"** pour sélectionner le menu désiré, puis validez en appuyant sur la touche **"OK"**.

Menu "Fonctions audio"

Autoradio allumé, une fois ce menu sélectionné, vous pouvez activer ou neutraliser les fonctions liées à l'utilisation de la radio (RDS, REG, RadioText) ou du CD (introsca, lecture aléatoire, répétition CD).

i Pour plus de détails sur l'application "Fonctions audio", reportez-vous à la rubrique WIP Sound.



Menu "Ordinateur de bord"

Une fois ce menu sélectionné, vous pouvez consulter des informations sur l'état du véhicule (journal des alertes, état des fonctions, ...).

- ☞ Appuyez sur la touche "**MENU**" pour accéder au menu général.
- ☞ Appuyez sur les flèches, puis sur la touche "**OK**" pour sélectionner le menu "**Ordinateur de bord**".



- ☞ Dans le menu "**Ordinateur de bord**", choisissez l'une des applications.

Saisir la distance jusqu'à la destination

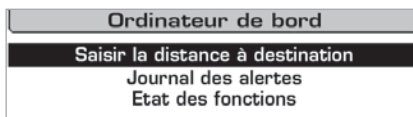

Cela vous permet de rentrer une valeur approximative de distance jusqu'à la destination finale.

Journal des alertes

Il récapitule les messages d'alerte actifs en les affichant successivement sur l'écran multifonction.

Etat des fonctions

Il récapitule l'état des fonctions présentes sur le véhicule.



Menu "Personnalisation-Configuration"



Une fois ce menu sélectionné, vous pouvez accéder aux fonctions suivantes :

- définir les paramètres véhicule,
- configuration afficheur,
- choix de la langue.

Définir les paramètres véhicule

Une fois ce menu sélectionné, vous pouvez rendre actif ou inactif les équipements suivants :

- essuie-vitre couplé à la marche arrière (voir rubrique "Visibilité"),
- déverrouillage sélectif (voir rubrique "Ouvertures"),
- éclairage d'accompagnement (voir rubrique "Visibilité"),
- projecteurs directionnels (voir rubrique "Visibilité"),
- frein de parking automatique* (voir rubrique "Conduite"),
- ...

* Selon pays de commercialisation.

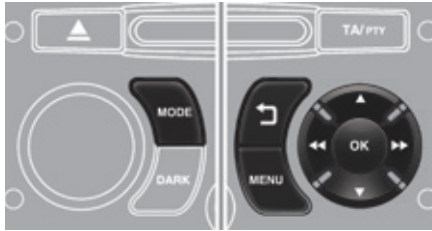

Exemple : réglage de la durée de l'éclairage d'accompagnement.

- Appuyez sur les touches "▲" ou "▼", puis sur la touche "OK" pour sélectionner le menu désiré.



- Appuyez sur les touches "▲" ou "▼", puis sur la touche "OK" pour sélectionner la ligne "Eclairage d'accompagnement".



- Appuyez sur les touches "◀" ou "▶" pour régler la valeur désirée (15, 30 ou 60 secondes), puis sur la touche "OK" pour valider.



- Appuyez sur les touches "▲" ou "▼", puis sur la touche "OK" pour sélectionner la case "OK" et valider ou sur la touche "flèche ↵" pour annuler.

Configuration afficheur

Une fois ce menu sélectionné, vous pouvez accéder aux réglages suivants :

- réglage luminosité-vidéo,
- réglage date et heure,
- choix des unités.

Réglage date et heure

- Appuyez sur les touches "◀" ou "▶" pour sélectionner le menu "Configuration afficheur", puis sur la touche "OK".
- Appuyez sur les touches "▲" ou "▼", pour sélectionner la ligne "Réglage date et heure" puis sur la touche "OK".
- Appuyez sur les touches "◀" ou "▶" pour sélectionner le paramètre à modifier. Le valider en appuyant sur la touche sur la touche "OK" puis modifier le paramètre et valider de nouveau pour enregistrer la modification.

- Réglez les paramètres un par un en validant par la touche "OK".
- Appuyez sur les touches "▲" ou "▼", puis sur la touche "OK" pour sélectionner la case "OK" et valider ou sur la touche "Retour" pour annuler.

Choix de la langue

Une fois ce menu sélectionné, vous pouvez changer la langue d'affichage de l'écran.



Menu "Téléphone"

Autoradio allumé, une fois ce menu sélectionné, vous pouvez configurer votre kit mains-libres Bluetooth (jumelage), consulter les différents répertoires téléphoniques (journal d'appel, services...) et gérer vos communications (décrocher, raccrocher, double appel, mode secret...).

! Pour plus de détails sur l'application du téléphone, reportez-vous à la rubrique WIP Sound.

! Pour des raisons de sécurité, la configuration de l'écran multifonction par le conducteur doit se faire impérativement à l'arrêt.

Écran couleur 16/9 escamotable (WIP Nav+)

Affichages à l'écran



En fonction du contexte, s'affichent les informations suivantes :

- l'heure,
- la date,
- l'altitude,
- la température extérieure (la valeur affichée clignote en cas de risque de verglas),
- l'aide au stationnement,
- la mesure de place disponible,
- les fonctions audio,
- les informations des répertoires et du téléphone,
- les informations du système de guidage embarqué,
- les menus de paramétrage de l'afficheur, du système de navigation et des équipements du véhicule,
- l'image de la caméra de recul.

Commandes



À partir de la façade du système de navigation, pour choisir l'une des applications :

- ☞ appuyez sur la touche dédiée "**RADIO**", "**MUSIC**", "**NAV**", "**TRAFFIC**", "**PHONE**" ou "**SETUP**" pour accéder au menu correspondant,
- ☞ tournez la molette **A** pour sélectionner une fonction, un élément dans une liste,
- ☞ appuyez sur la touche **B** pour valider la sélection, ou
- ☞ appuyez sur la touche "**Retour**" pour abandonner l'opération en cours et revenir à l'affichage précédent.

Par appuis répétés sur la touche **C "MODE"**, vous pouvez afficher au choix les écrans suivants :

- "RADIO / MEDIA"*,
- "TÉLÉPHONE"*,
- "CARTE PLEIN ÉCRAN"*,
- "CARTE FENÊTRÉE"*,

Menu "SETUP"

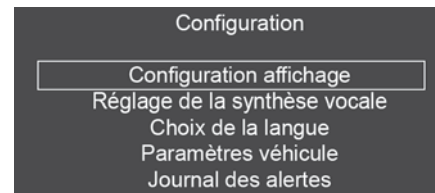

- ☞ Appuyez sur la touche "**SETUP**" pour accéder au menu de configuration :
- "Configuration affichage",
 - "Réglage de la synthèse vocale",
 - "Choix de la langue",
 - "Paramètres véhicule",
 - "Journal des alertes".

i Pour toute manipulation de l'écran escamotable (ouverture, fermeture, réglage de la position...), reportez-vous au paragraphe "Accès à l'écran escamotable".

! Pour des raisons de sécurité, la configuration de l'écran multifonctions par le conducteur doit se faire impérativement à l'arrêt.

* Pour plus de détails sur ces applications, reportez-vous à la rubrique "Audio et télématique".

Configuration affichage

Ce menu vous permet de choisir une harmonie de couleur pour l'écran, de régler la luminosité, la date et l'heure et de choisir les unités de distance (km ou miles), de consommation (l/100 km, mpg ou km/l) et de température (°Celsius ou °Fahrenheit).

Réglage date et heure

- Appuyez sur **SETUP**.
- Sélectionnez "Configuration affichage" et validez.
- Sélectionnez "Régler la date et l'heure" et validez.

Sélectionnez "Synchronisation minutes sur GPS" pour que le réglage des minutes se fasse automatiquement par la réception satellite.

- Sélectionnez le paramètre à modifier. Le valider en appuyant sur **OK**, puis modifiez le paramètre et validez de nouveau pour enregistrer la modification.
- Réglez les paramètres un par un.
- Sélectionnez **"OK"** sur l'écran puis validez pour enregistrer le réglage.

Réglage de la synthèse vocale

Ce menu vous permet de régler le volume des consignes de guidage et de choisir le type de voix (masculine ou féminine).

Choix de la langue

Ce menu vous permet de choisir la langue d'affichage de l'écran parmi une liste définie.

Paramètres véhicule

Ce menu vous permet d'activer ou de neutraliser certains équipements de conduite et de confort, classés par catégories :

- "Aide à la conduite" :
 - "Frein de parking auto.*" (Frein de stationnement électrique automatique ; voir chapitre "Conduite"),
- "Fonctionnement des essuie-vitres" :
 - **"Enclench. essuie-vitre AR en MAR : ON / OFF"** (Essuie-vitre arrière couplé à la marche arrière ; voir chapitre "Visibilité"),

- "Accès au véhicule" (voir chapitre "Ouvertures") :
 - **"Action plip : toutes portes / conducteur uniquement"** (Déverrouillage sélectif de la porte conducteur),
- "Configuration éclairage" (voir chapitre "Visibilité") :
 - **"Durée éclairage d'accompagnement : OFF / 15 s / 30 s / 60 s"** (Éclairage d'accompagnement automatique),
 - "Projecteurs directionnels : **ON / OFF**" (Éclairage directionnel principal / additionnel).

Journal des alertes

Il récapitule les alertes actives en affichant successivement les différents messages qui leurs sont associés.

* Selon pays de commercialisation.

Accès à l'écran escamotable

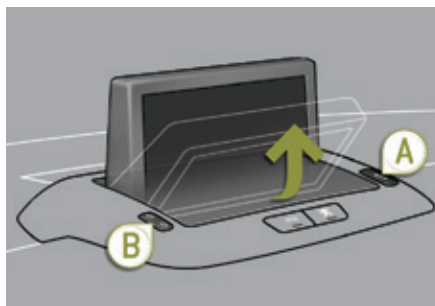

L'écran se déploie automatiquement à la mise du contact. Il se referme automatiquement trois secondes après la coupure du contact, si le système audio et télématique est éteint.

À tout instant, contact mis, vous pouvez fermer ou redéployer l'écran à l'aide de la commande **A**.

- Appuyez sur le bouton **A** : l'écran s'escamote.
- Effectuez un nouvel appui sur le bouton **A** pour le déployer à nouveau.

- i** Si vous aviez refermé l'écran, il se déploiera automatiquement :
- à l'allumage du système audio et navigation (sauf si la fermeture manuelle était intervenue alors que le système était en fonctionnement),
 - lors d'un appel téléphonique sortant,
 - à l'émission d'une commande vocale,
 - à l'affichage d'une alerte couplée à l'allumage du témoin STOP (WIP Nav+).

Réglage de l'inclinaison de l'écran

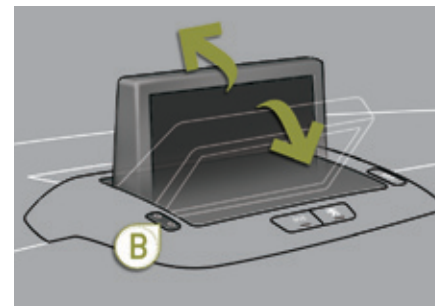

Vous pouvez régler l'inclinaison de l'écran sur une des quatre positions définies, par appuis successifs sur l'avant ou l'arrière de la commande **B**. La position de l'écran est mémorisée à sa fermeture.

Ordinateur de bord

Quelques définitions



Autonomie

(km ou miles)

Nombre de kilomètres pouvant être encore parcourus avec le carburant restant dans le réservoir (en fonction de la consommation moyenne des derniers kilomètres parcourus).

i Cette valeur peut varier à la suite d'un changement de conduite ou de relief, occasionnant une variation importante de la consommation instantanée.

Dès que l'autonomie est inférieure à 30 km, des tirets s'affichent. Après un complément de carburant d'au moins 5 litres, l'autonomie est recalculée et s'affiche si elle dépasse 100 km.

! Si des tirets s'affichent durablement en roulant à la place des chiffres, consultez le réseau PEUGEOT ou un atelier qualifié.



Consommation instantanée

(l/100 km ou km/l ou mpg)

Calculée depuis les dernières secondes écoulées.

i Cette fonction ne s'affiche qu'à partir de 30 km/h.



Consommation moyenne

(l/100 km ou km/l ou mpg)

Calculée depuis la dernière remise à zéro des données du parcours.



Vitesse moyenne

(km/h ou mph)

Calculée depuis la dernière remise à zéro des données du parcours.



Distance parcourue

(km ou miles)

Calculée depuis la dernière remise à zéro des données du parcours.



Compteur de temps du Stop & Start

(minutes / secondes ou heures / minutes)

Si votre véhicule est équipé du Stop & Start, un compteur de temps cumule les durées de mise en mode STOP au cours du trajet.

Il se remet à zéro à chaque mise du contact avec la clé.

Ordinateur de bord

Système vous donnant des informations sur le trajet en cours (autonomie, consommation...).

Écran monochrome A



Affichages des données

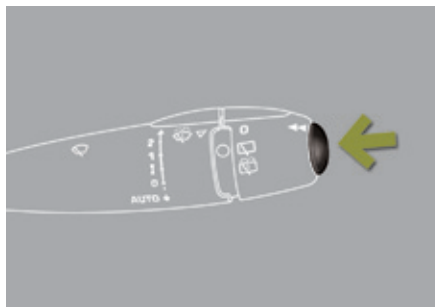

☞ Appuyez sur le bouton, situé à l'extrémité de la **commande d'essuie-vitre**, pour afficher successivement les différentes données de l'ordinateur de bord.

Les données de l'ordinateur de bord sont les suivantes :

- l'autonomie,



- la consommation instantanée,



- le compteur de temps du Stop & Start,



- la distance parcourue,



- la consommation moyenne,



- la vitesse moyenne.



☞ A l'appui suivant, vous revenez ensuite à l'affichage courant.

Remise à zéro

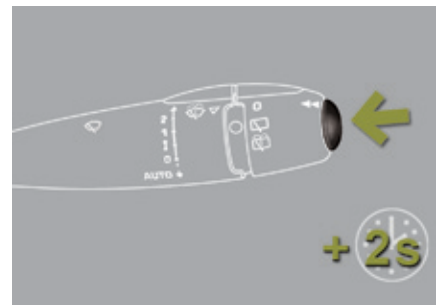

☞ Appuyez plus de deux secondes sur la commande pour remettre à zéro la distance parcourue, la consommation moyenne et la vitesse moyenne.

Ordinateur de bord

Système vous donnant des informations instantanées sur le trajet en cours (autonomie, consommation...).

Écran monochrome C

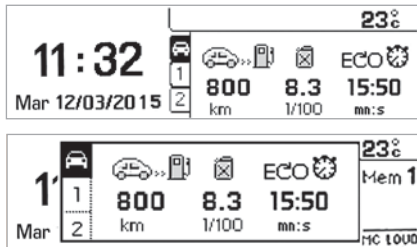

Afficheur du combiné

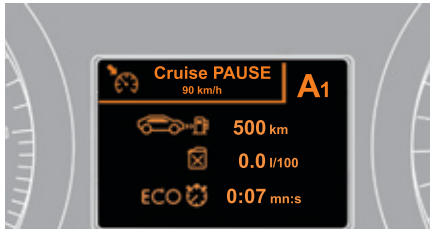

Affichages des données



Avec l'écran C

☞ Appuyez plusieurs fois sur le bouton "**MODE**" du système WIP Sound, pour afficher les données de l'ordinateur de bord.

Puis, par appuis successifs sur le bouton situé à l'extrémité de la **commande d'essuie-vitre**, affichez chacun des onglets de l'ordinateur de bord.

Ou

☞ Appuyez sur le bouton situé à l'extrémité de la **commande d'essuie-vitre**, pour afficher temporairement une fenêtre avec les données de l'ordinateur de bord.

Puis, par appuis successifs sur le bouton situé à l'extrémité de la **commande d'essuie-vitre**, affichez chacun des onglets de l'ordinateur de bord.

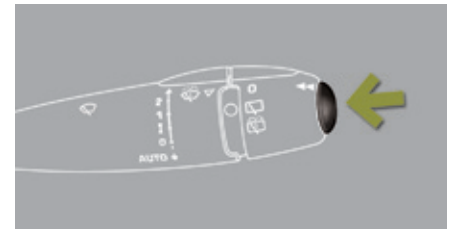

Avec l'afficheur du combiné

☞ Appuyez sur le bouton, situé à l'extrémité de la **commande d'essuie-vitre**, pour afficher successivement les différents onglets de l'ordinateur de bord.

Suivant l'équipement de votre véhicule, les informations de l'ordinateur de bord apparaissent dans l'écran monochrome C ou dans l'afficheur du combiné.

- Les informations instantanées avec :
 - l'autonomie,
 - la consommation instantanée,
 - la distance restant à parcourir ou le compteur de temps du Stop & Start.

- L'onglet du parcours "1" avec :
 - la vitesse moyenne, pour le premier parcours,
 - la consommation moyenne,

- L'onglet du parcours "2" avec :
 - la vitesse moyenne, pour le second parcours,
 - la consommation moyenne,

Avec l'afficheur du combiné

- Un écran noir.
- Le rappel des consignes de navigation avec le système WIP Nav+.

Appuyez de nouveau pour revenir à l'affichage courant.

Remise à zéro du parcours

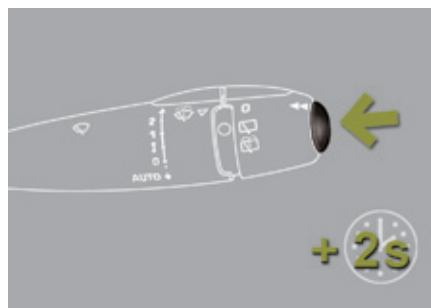

Avec l'écran C ou l'afficheur du combiné

- ☞ Lorsque le parcours désiré est affiché, appuyez plus de deux secondes sur la commande.

Les parcours "1" et "2" sont indépendants et d'utilisation identique.

Le parcours "1" permet d'effectuer, par exemple, des calculs journaliers, et le parcours "2" des calculs mensuels.

Clé à télécommande

Système permettant l'ouverture ou la fermeture centralisée du véhicule avec la serrure ou à distance. Il assure également la localisation et le démarrage du véhicule, ainsi qu'une protection contre le vol.

Déverrouillage du véhicule

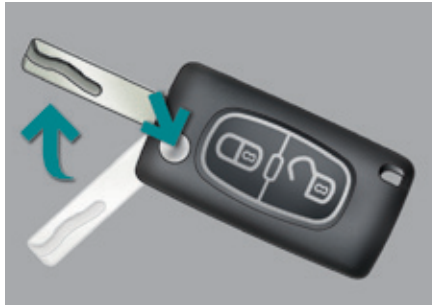

Dépliage de la clé



- ☞ Appuyez au préalable sur ce bouton pour la déplier.

Déverrouillage total avec la télécommande



- ☞ Appuyez sur le cadenas ouvert pour déverrouiller le véhicule.

Déverrouillage total avec la clé

- ☞ Tournez la clé vers l'avant dans la serrure de la porte conducteur pour déverrouiller le véhicule.

Déverrouillage sélectif avec la télécommande



- ☞ Appuyez une première fois sur le cadenas ouvert pour déverrouiller uniquement la porte conducteur.
- ☞ Appuyez une seconde fois sur le cadenas ouvert pour déverrouiller les autres portes et le coffre.

Déverrouillage sélectif avec la clé

- ☞ Tournez la clé une première fois vers la gauche dans la serrure de la porte conducteur pour déverrouiller uniquement la porte conducteur.
- ☞ Tournez la clé une seconde fois vers la gauche dans la serrure de la porte conducteur pour déverrouiller les autres portes et le coffre.

i Le déverrouillage sélectif est disponible uniquement sur les versions équipées du super-verrouillage.



Le paramétrage du déverrouillage total ou sélectif se fait par le menu de configuration du véhicule.

Par défaut, le déverrouillage total est activé.

i Les feux indicateurs de direction clignotent pendant quelques secondes. En fonction de votre version, les rétroviseurs extérieurs se déploient, l'éclairage d'accueil s'active, l'alarme se désactive.

Verrouillage du véhicule

Verrouillage simple avec la télécommande



☞ Appuyez sur le cadenas fermé pour verrouiller totalement le véhicule.

☞ Appuyez plus de deux secondes sur le cadenas fermé pour fermer, en plus, automatiquement les vitres (selon version).

Verrouillage simple avec la clé

☞ Tournez la clé vers la droite dans la serrure de la porte conducteur pour verrouiller totalement le véhicule.

i Les feux indicateurs de direction s'allument pendant quelques secondes. En fonction de votre version, les rétroviseurs extérieurs se rabattent et, avec le verrouillage à la télécommande uniquement, l'alarme s'active.

i Si une porte ou le coffre est mal fermé, le verrouillage ne s'effectuera pas. Néanmoins, l'alarme (si présente) sera totalement activée au bout de 45 secondes environ. En cas de déverrouillage par inadvertance et sans aucune action sur les portes ou le coffre, le véhicule se reverrouillera automatiquement au bout de trente secondes environ. Si l'alarme avait été activée au préalable, elle ne se réactivera pas automatiquement.

i Le rabattement et le déploiement des rétroviseurs extérieurs à la télécommande peuvent être neutralisés par le réseau PEUGEOT ou par un atelier qualifié.

Super-verrouillage avec la télécommande

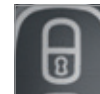

☞ Appuyez sur le cadenas fermé pour verrouiller totalement le véhicule ou appuyez plus de deux secondes sur le cadenas fermé pour fermer en plus automatiquement les vitres (selon version).

☞ Dans les cinq secondes, appuyez de nouveau sur le cadenas fermé pour super-verrouiller le véhicule.

Super-verrouillage avec la clé

- ☞ Tournez la clé vers la droite dans la serrure de la porte conducteur pour verrouiller totalement le véhicule et maintenez-la pendant plus de deux secondes pour fermer en plus automatiquement les vitres (selon version).
- ☞ Dans les cinq secondes, tournez de nouveau la clé vers la droite pour super-verrouiller le véhicule.

Le super-verrouillage est signalé par l'allumage fixe des feux indicateurs de direction pendant deux secondes environ.

Dans le même temps, en fonction de votre version, les rétroviseurs extérieurs se rabattent.

! Le super-verrouillage rend les commandes extérieures et intérieures des portes inopérantes. Il neutralise également le bouton de la commande centralisée manuelle. Ne laissez donc jamais personne à l'intérieur du véhicule, quand celui-ci est super-verrouillé.

Repliage de la clé

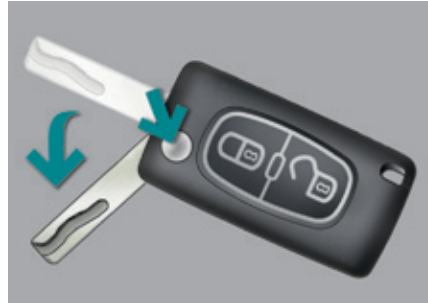

- ☞ Appuyez au préalable sur ce bouton pour la replier.

i Si vous n'appuyez pas sur le bouton lors du repliage de la clé, vous risquez d'endommager le mécanisme.

Localisation du véhicule



- ☞ Appuyez sur le cadenas fermé de la télécommande, pour repérer votre véhicule à distance, notamment en cas de faible luminosité. Votre véhicule doit être verrouillé.

Ceci va entraîner l'allumage des feux indicateurs de direction pendant quelques secondes.

Problème de télécommande

Après un débranchement de la batterie, un changement de la pile ou en cas de dysfonctionnement de la télécommande, vous ne pouvez plus déverrouiller, verrouiller et localiser votre véhicule.

- ☞ Dans un premier temps, utilisez la clé dans la serrure pour ouvrir ou fermer votre véhicule.
- ☞ Dans un deuxième temps, réinitialisez la télécommande.

Réinitialisation

- ☞ Coupez le contact.
- ☞ Remettez la clé en position **2 (Contact)**.
- ☞ Appuyez aussitôt sur le cadenas fermé pendant quelques secondes.
- ☞ Coupez le contact et retirez la clé du contacteur.

La télécommande est de nouveau complètement opérationnelle.

! Si le problème persiste, consultez rapidement le réseau PEUGEOT.

Changement de la pile

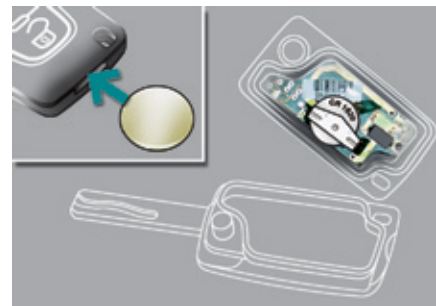

Pile réf. : CR1620 / 3 volts.



En cas de pile usée, vous êtes averti par l'allumage de ce témoin, un signal sonore et un message.

- ☞ Déclippez le boîtier à l'aide d'une pièce de monnaie au niveau de l'encoche.
- ☞ Faites glisser la pile usée hors de son logement.
- ☞ Faites glisser la pile neuve dans son logement en respectant le sens d'origine.
- ☞ Clippez le boîtier.
- ☞ Réinitialisez la télécommande.

! Perte des clés

Rendez-vous dans le réseau PEUGEOT avec le certificat d'immatriculation du véhicule, votre pièce d'identité et si possible, l'étiquette comportant le code des clés.

Le réseau PEUGEOT pourra rechercher le code clé et le code transpondeur pour commander une nouvelle clé.

Télécommande

La télécommande haute fréquence est un système sensible ; ne la manipulez pas dans vos poches au risque de déverrouiller le véhicule à votre insu.

Évitez de manipuler les boutons de votre télécommande hors de portée et hors de la vue de votre véhicule. Vous risquez de la rendre inopérante. Il serait alors nécessaire de procéder à une nouvelle réinitialisation.

Aucune télécommande ne peut fonctionner tant que la clé est dans le contacteur, même contact coupé, sauf pour la réinitialisation.

Verrouillage du véhicule

Rouler avec les portes verrouillées peut rendre l'accès des secours dans l'habitacle plus difficile en cas d'urgence.

Par mesure de sécurité, ne laissez jamais d'enfant seul à bord, sauf pour une très courte durée.

Dans tous les cas, retirez impérativement la clé du contacteur en quittant le véhicule.

Protection antivol

N'apportez aucune modification au système d'antidémarrage électronique, cela pourrait engendrer des dysfonctionnements.

Lors de l'achat d'un véhicule d'occasion

Faites vérifier l'appairage de toutes les clés en votre possession par le réseau PEUGEOT, afin d'être sûr que seules vos clés permettent l'accès et le démarrage de votre véhicule.



Ne jetez pas les piles de télécommande, elles contiennent des métaux nocifs pour l'environnement. Rapportez-les à un point de collecte agréé.

Alarme

Système de protection et de dissuasion contre le vol de votre véhicule. Il assure deux types de protection périmétrique et volumétrique, ainsi qu'une fonction anti-effraction.

Protection périmétrique

Le système gère l'ouverture du véhicule. L'alarme se déclenche si quelqu'un essaie de pénétrer dans le véhicule en forçant une porte, le coffre ou le capot.

Protection volumétrique

Le système gère la variation du volume dans l'habitacle. L'alarme se déclenche si quelqu'un brise une vitre ou se déplace à l'intérieur du véhicule. Pour laisser un animal dans le véhicule ou une vitre entrouverte, neutralisez la protection volumétrique.

Fonction anti-effraction

Le système gère la mise hors service de ses composants. L'alarme se déclenche si quelqu'un essaie de mettre hors service les fils de la sirène, la commande centrale ou la batterie.

! N'apportez aucune modification au système d'alarme, cela pourrait engendrer des dysfonctionnements.

Fermeture du véhicule avec alarme complète

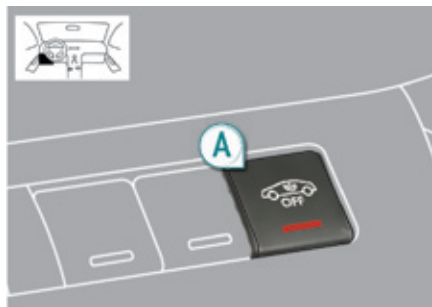

Activation

- ☞ Coupez le contact et sortez du véhicule.
- ☞ Verrouillez ou super-verrouillez le véhicule avec le bouton de verrouillage de la télécommande.

L'alarme est activée ; le voyant du bouton **A** clignote toutes les secondes.

i Si un ouvrant (porte, coffre, capot...) est mal fermé, le véhicule n'est pas verrouillé, mais la surveillance périmétrique s'activera après un délai de 45 secondes, en même temps que la surveillance volumétrique.

Désactivation

- ☞ Déverrouillez le véhicule avec le bouton de déverrouillage de la télécommande.
- L'alarme est neutralisée ; le voyant du bouton **A** s'éteint.

i En cas de reverrouillage automatique du véhicule (après un déverrouillage involontaire puis un délai de 30 secondes sans ouverture d'une porte ou du coffre), le système de surveillance ne se réactive pas automatiquement. Pour le réactiver, il est nécessaire de déverrouiller le véhicule puis de le verrouiller de nouveau, à l'aide de la clé à télécommande.

Fermeture du véhicule avec alarme périmétrique seule

Neutralisation de la protection volumétrique

- ☞ Coupez le contact.
- ☞ Dans les dix secondes, appuyez sur le bouton **A** jusqu'à l'allumage fixe du voyant.
- ☞ Sortez du véhicule.
- ☞ Verrouillez ou super-verrouillez le véhicule avec le bouton de verrouillage de la télécommande.

Seule l'alarme périmétrique reste activée ; le voyant du bouton **A** clignote toutes les secondes.

i Pour être prise en compte, cette neutralisation doit être effectuée après chaque coupure de contact.

Réactivation de la protection volumétrique

- ☞ Déverrouillez le véhicule avec le bouton de déverrouillage de la télécommande.
- ☞ Reverrouillez le véhicule à la télécommande.

L'alarme est de nouveau activée avec les deux protections ; le voyant du bouton **A** s'éteint.

Déclenchement

Ceci est signalé par le retentissement de la sirène et le clignotement des feux indicateurs de direction pendant environ trente secondes. Après déclenchement, l'alarme est de nouveau opérationnelle.

! Si l'alarme s'est déclenchée dix fois consécutivement, à la onzième elle deviendra inactive. Si le voyant du bouton **A** clignote rapidement, cela signifie que l'alarme s'est déclenchée pendant votre absence. A la mise du contact, ce clignotement s'arrête immédiatement. Pour éviter le déclenchement de l'alarme, lors d'un lavage de votre véhicule, verrouillez-le avec la clé dans la serrure de la porte conducteur. N'activez pas l'alarme avant de débrancher la batterie, sinon la sirène retentira.

Panne de télécommande

- ☞ Déverrouillez le véhicule avec la clé dans la serrure de la porte conducteur.
- ☞ Ouvrez la porte ; l'alarme se déclenche.
- ☞ Mettez le contact ; l'alarme s'arrête.

Fermeture du véhicule sans activer l'alarme

- ☞ Verrouillez ou super-verrouillez le véhicule avec la clé dans la serrure de la porte conducteur.

Les feux indicateurs de direction ne s'allument pas.

Dysfonctionnement

A la mise du contact, l'allumage du voyant du bouton **A** pendant dix secondes indique un défaut sur la sirène.

Faites vérifier par le réseau PEUGEOT ou par un atelier qualifié.

Fonctionnement automatique*

Suivant la législation en vigueur dans votre pays, l'un de ces cas peut se produire :

- 45 secondes après le verrouillage du véhicule avec la télécommande, l'alarme s'active, quel que soit l'état des portes et du coffre.
- 2 minutes après la fermeture de la dernière porte ou du coffre, l'alarme s'active.
 - ☞ Pour éviter le déclenchement de l'alarme en entrant dans le véhicule, appuyez au préalable sur le bouton de déverrouillage de la télécommande.

* Selon pays de commercialisation.

Lève-vitres

Système destiné à ouvrir ou fermer une vitre de façon manuelle ou automatique. Équipé d'un système de protection en cas de pincement et d'un système de neutralisation en cas de mauvaise utilisation des commandes arrière.

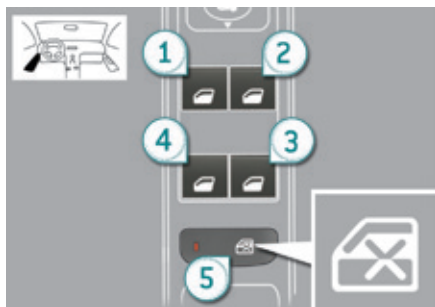

1. Avant gauche
2. Avant droit
3. Arrière droit
4. Arrière gauche
5. Neutralisation des commandes arrière des lève-vitres arrière ou neutralisation des commandes arrière des lève-vitres arrière et des portes arrière (version avec sécurité enfants électrique)

Lève-vitres électriques séquentiels

Mode manuel

- ☞ Appuyez sur la commande ou tirez-la, sans dépasser le point de résistance. La vitre s'arrête dès que vous relâchez la commande.

Mode automatique

- ☞ Appuyez sur la commande ou tirez-la, au-delà du point de résistance. La vitre s'ouvre ou se ferme complètement après avoir relâché la commande.
- ☞ Une nouvelle impulsion arrête le mouvement de la vitre.

i Les commandes de lève-vitres sont toujours opérationnelles pendant environ 45 secondes après coupure du contact ou jusqu'au verrouillage du véhicule après l'ouverture d'une des portes avant. En cas d'impossibilité de manoeuvrer une des vitres passagers à partir de la platine de commande de la porte conducteur, réalisez l'opération à partir de celle de la porte passager concernée, et inversement.

! Afin d'éviter la détérioration du moteur de lève-vitre, après une dizaine de mouvements consécutifs d'ouverture/fermeture complète de la vitre, une protection s'enclenche. Ensuite, vous avez environ une minute pour fermer la vitre. Une fois celle-ci fermée, les commandes seront de nouveau disponibles après environ 40 minutes.

Antipincement

Lorsque la vitre remonte et rencontre un obstacle, elle s'arrête et redescend partiellement.

i En cas de fermeture impossible de la vitre (par exemple, en cas de gel), aussitôt après le renversement :

- ☞ Appuyez et maintenez la commande jusqu'à l'ouverture complète.
- ☞ Puis tirez-la aussitôt et maintenez-la jusqu'à la fermeture.
- ☞ Maintenez encore la commande pendant environ une seconde après la fermeture.

Pendant ces opérations, la fonction antipincement est inopérante.

Réinitialisation

En cas d'absence de mouvement automatique d'une vitre à la montée ou après un rebranchement de la batterie, vous devez réinitialiser la fonction antipincement.

Pour chacune des vitres :

- ☞ Tirez la commande jusqu'à l'arrêt de la vitre.
- ☞ Relâchez la commande et tirez-la de nouveau.
- ☞ Renouvelez ces opérations jusqu'à la fermeture complète.
- ☞ Maintenez encore la commande pendant environ une seconde après la fermeture.
- ☞ Appuyez sur la commande pour faire descendre automatiquement la vitre jusqu'en position basse.
- ☞ Une fois la vitre en position basse, appuyez de nouveau sur la commande pendant environ une seconde.

Pendant ces opérations, la fonction antipincement est inopérante.

Neutralisation des lève-vitres arrière

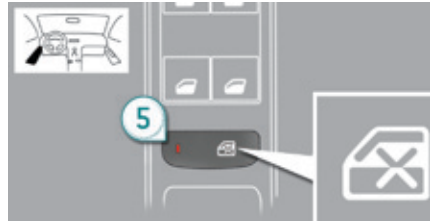

- ☞ Pour la sécurité de vos enfants, contact mis, appuyez sur la commande 5 pour neutraliser les commandes arrière des lève-vitres arrière. Seul le conducteur peut actionner les lève-vitres arrière, quelle que soit leur position.

L'ouverture des portes depuis l'extérieur et l'utilisation des lève-vitres arrière électriques à partir du conducteur restent possibles.

- i** Voyant allumé, les commandes arrière sont neutralisées.
Voyant éteint, les commandes arrière sont activées.

! Pour les versions équipées de la sécurité enfant électrique, cette commande neutralise également les commandes intérieures des portes arrière, voir rubrique "Sécurité des enfants".

! Retirez toujours la clé de contact en quittant le véhicule, même pour une courte durée.
En cas de pincement lors de la manipulation des lève-vitres, vous devez inverser le mouvement de la vitre. Pour cela, appuyez sur la commande concernée.
Avant d'actionner les lève-vitres passagers, le conducteur doit s'assurer que rien n'empêche la fermeture correcte des vitres.
Le conducteur doit s'assurer que les passagers utilisent correctement les lève-vitres.
Faites particulièrement attention aux enfants pendant les manoeuvres de vitres.

Portes

Ouverture

De l'extérieur

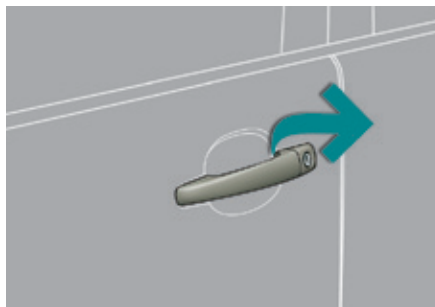

☞ Après déverrouillage total du véhicule à la télécommande ou à la clé, tirez la poignée de la porte.

Avec le déverrouillage sélectif, tirez la poignée de la porte conducteur.

De l'intérieur



☞ Tirez sur la commande de porte (avant ou arrière) pour ouvrir la porte ; celle-ci déverrouille complètement le véhicule.

! Les commandes intérieures des portes sont inopérantes, lorsque le véhicule est super-verrouillé.

Fermeture

Lorsqu'une porte ou le coffre est mal fermé :



- **Moteur tournant**, ce témoin s'allume, accompagné d'un message sur l'écran multifonction pendant quelques secondes.
- **Véhicule roulant** (vitesse supérieure à 10 km/h), ce témoin s'allume, accompagné d'un signal sonore et d'un message pendant quelques secondes.

Verrouillage centralisé

Système pour verrouiller ou déverrouiller manuellement et complètement les portes de l'intérieur.

Verrouillage centralisé manuel

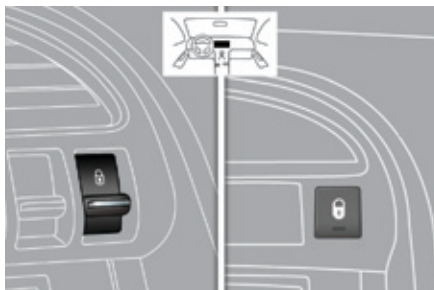

☞ Appuyez sur ce bouton pour verrouiller le véhicule.

Le voyant rouge du bouton s'allume.

i Si l'une des portes est ouverte, le verrouillage centralisé de l'intérieur ne s'effectue pas.

Déverrouillage

☞ Appuyez de nouveau sur ce bouton pour déverrouiller le véhicule.

Le voyant rouge du bouton s'éteint.

En cas de verrouillage / super-verrouillage de l'extérieur

Quand le véhicule est verrouillé ou super-verrouillé de l'extérieur, le voyant rouge clignote et le bouton est inopérant.

- ☞ Après un verrouillage simple, tirez la commande intérieure de porte pour déverrouiller le véhicule.
- ☞ Après un super-verrouillage, utilisez nécessairement la télécommande ou la clé pour déverrouiller le véhicule.

Commande centralisée automatique

Système pour verrouiller ou déverrouiller automatiquement et complètement les portes et le coffre en roulant.

Vous pouvez activer ou neutraliser cette fonction.

Activation



☞ Appuyez plus de deux secondes sur ce bouton.

! Un message de confirmation s'affiche, accompagné d'un signal sonore.

Neutralisation

- ☞ Appuyez de nouveau plus de deux secondes sur ce bouton.

Un message de confirmation s'affiche, accompagné d'un signal sonore.

Verrouillage automatique

Au-dessus de 10 km/h, les portes et le coffre se verrouillent automatiquement.

Si l'une des portes est ouverte, le verrouillage centralisé automatique ne s'effectue pas.

Si le coffre est ouvert, le verrouillage centralisé automatique des portes est actif.

Déverrouillage

- ☞ Au-dessus de 10 km/h, appuyez sur ce bouton pour déverrouiller momentanément les portes et le coffre.

i En cas de choc, les portes se déverrouillent automatiquement.

Commande de secours

Dispositif permettant de verrouiller et déverrouiller mécaniquement les portes en cas de dysfonctionnement du système de verrouillage centralisé ou de panne de la batterie.

Verrouillage de la porte conducteur

- ☞ Insérez la clé dans la serrure de la porte, puis tournez-la vers l'arrière.
- Vous pouvez également appliquer la procédure décrite pour les portes passager.

Déverrouillage de la porte conducteur

- ☞ Insérez la clé dans la serrure de la porte, puis tournez-la vers l'avant.

Verrouillage des portes passager avant et arrière



- ☞ Ouvrez les portes.
- ☞ Sur les portes arrière, vérifiez que la sécurité enfants n'est pas activée (voir rubrique correspondante).
- ☞ Retirez le capuchon noir, situé sur le chant de porte, à l'aide de la clé.
- ☞ Insérez la clé sans forcer dans la cavité, puis sans tourner, déplacer latéralement le loquet vers l'intérieur de la porte.
- ☞ Retirez la clé et remettez en place le capuchon.
- ☞ Fermez les portes et vérifiez le bon verrouillage du véhicule depuis l'extérieur.

Déverrouillage des portes passager avant et arrière

- ☞ Tirez la commande intérieure d'ouverture de porte.

Coffre

Ouverture

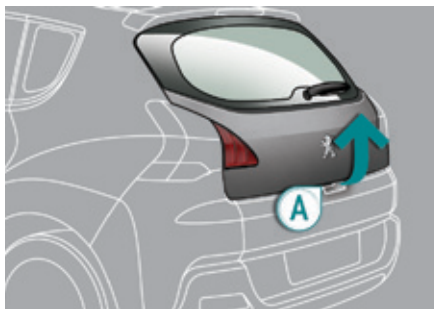

- ☞ Après déverrouillage du véhicule, appuyez sur la poignée **A** et soulevez le volet de coffre.

Fermeture

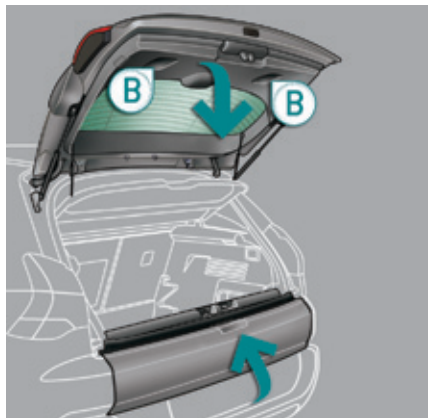

- ☞ Fermez le volet inférieur.
- ☞ Tirez la poignée **B** vers le bas pour accompagner le volet de coffre.

Lorsque le volet de coffre est mal fermé :



- **moteur tournant**, ce témoin s'allume, accompagné d'un message sur l'écran multifonction pendant quelques secondes,
- **véhicule roulant** (vitesse supérieure à 10 km/h), ce témoin s'allume, accompagné d'un signal sonore et d'un message sur l'écran multifonction pendant quelques secondes.

Volet arrière inférieur

Ouverture

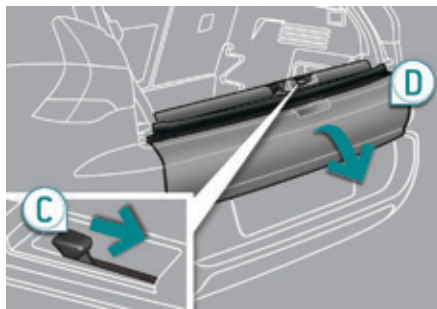

- ☞ Poussez la poignée **C** vers la droite et basculez doucement le volet **D**.

Fermeture

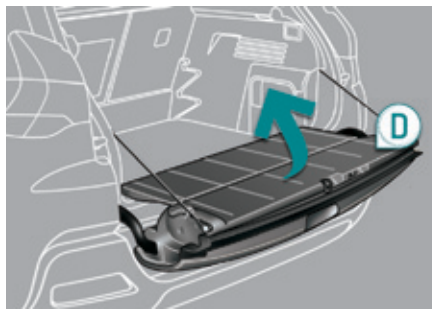

- ☞ Relevez le volet **D**, poussez-le à fond pour le fermer, assurez-vous de son bon verrouillage.

! Avant d'ouvrir le coffre, assurez-vous que rien ni personne ne se trouve dans son rayon d'ouverture.

Pour des raisons de sécurité, de fonctionnement et de réglementation, ne roulez pas avec le coffre et le volet inférieur ouverts.

En cas de débranchement de la batterie, l'ouverture du coffre est impossible.

Ne montez pas sur le volet inférieur et ne le soumettez pas à des chocs importants, vous risqueriez de l'endommager.

Fermez toujours le volet inférieur et vérifiez son bon verrouillage avant de fermer le coffre.

Lors de la manoeuvre de fermeture du volet inférieur, veillez à ce qu'aucune personne, ni objet ne se trouve à proximité des éléments mobiles pour éviter les risques de blessures et d'endommagements.

! N'ouvrez pas le volet inférieur lorsqu'un dispositif d'attelage est installé.

! Poids maximum autorisé sur le volet inférieur ouvert : **200 kg**.

Chauffage et Ventilation

Entrée d'air

L'air circulant dans l'habitacle est filtré et provient, soit de l'extérieur par la grille située à la base du pare-brise, soit de l'intérieur en recirculation d'air.

Commandes

L'air entrant suit différents cheminements en fonction des commandes sélectionnées par le conducteur, le passager avant ou les passagers arrière selon le niveau d'équipement.

La commande de température permet d'obtenir le niveau de confort souhaité en mélangeant l'air des différents circuits.

La commande de répartition d'air permet de choisir les points de diffusion de l'air dans l'habitacle, via la combinaison des touches associées.

La commande de débit d'air permet d'augmenter ou de diminuer la vitesse de soufflage du ventilateur.

Ces commandes sont regroupées sur le panneau **A** de la console centrale.

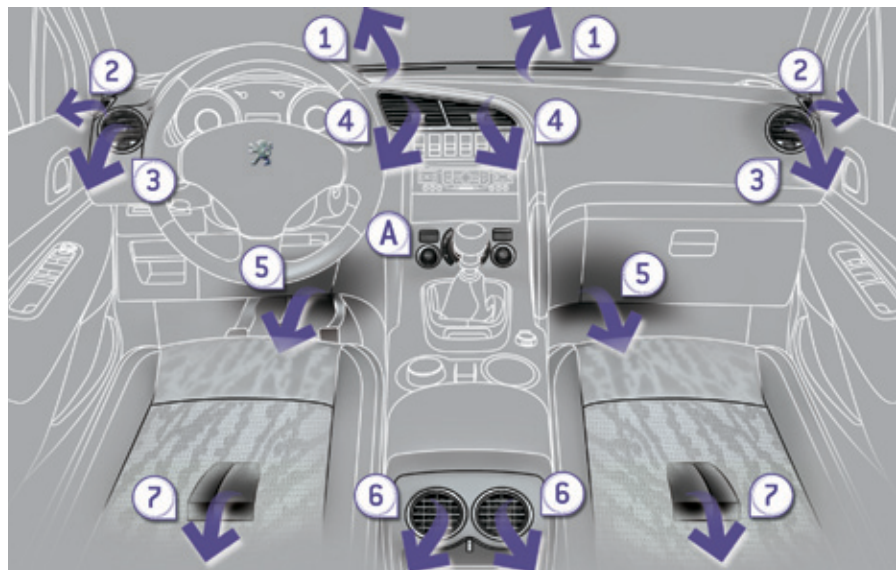

Diffusion d'air

1. Buses de dégivrage ou de désembuage du pare-brise.
2. Buses de dégivrage ou de désembuage des vitres latérales avant.
3. Aérateurs latéraux obturables et orientables.
4. Aérateurs centraux obturables et orientables.
5. Sorties d'air aux pieds des passagers avant.
6. Aérateurs obturables et orientables pour les passagers arrière.
7. Sorties d'air aux pieds des passagers arrière.

i Conseils pour la ventilation et l'air conditionné

Pour que ces systèmes soient pleinement efficaces, respectez les règles d'utilisation et d'entretien suivantes :

- ☞ Si après un arrêt prolongé au soleil, la température intérieure reste très élevée, n'hésitez pas à aérer l'habitacle pendant quelques instants.
Placez la commande de débit d'air à un niveau suffisant pour assurer un bon renouvellement d'air dans l'habitacle.
- ☞ Pour obtenir une répartition d'air homogène, veillez à ne pas obstruer les grilles d'entrée d'air extérieur situées à la base du pare-brise, les buses, les aérateurs et les sorties d'air, ainsi que l'extraction d'air située dans le coffre.
- ☞ Privilégiez l'entrée d'air extérieur car une utilisation prolongée de la recirculation d'air risque de provoquer l'embuage du pare-brise et des vitres latérales.
- ☞ Ne masquez pas le capteur d'ensoleillement, situé sur la planche de bord ; celui-ci sert à la régulation du système d'air conditionné automatique.
- ☞ Faites fonctionner le système d'air conditionné 5 à 10 minutes, une à deux fois par mois pour le maintenir en parfaite condition de fonctionnement.
- ☞ Veillez au bon état du filtre habitacle et faites remplacer périodiquement les éléments filtrants (voir chapitre "Vérifications").
Nous vous recommandons de privilégier un filtre habitacle combiné. Grâce à son second filtre actif spécifique, il contribue à la purification de l'air respiré par les occupants et à la propreté de l'habitacle (réduction des symptômes allergiques, des mauvaises odeurs et des dépôts gras).
- ☞ L'air conditionné utilise l'énergie du moteur lors de son fonctionnement. Il en résulte une hausse de la consommation du véhicule.
En cas de traction d'une charge maximale dans une forte pente par température élevée, la coupure de l'air conditionné permet de récupérer de la puissance moteur et donc d'améliorer la capacité de remorquage.
La condensation créée par l'air conditionné provoque à l'arrêt un écoulement d'eau normal sous le véhicule.
- ☞ Pour assurer le bon fonctionnement du système d'air conditionné, nous vous recommandons également de le faire contrôler régulièrement.
- ☞ Si le système ne produit pas de froid, ne l'activez pas et consultez le réseau PEUGEOT ou un atelier qualifié.



Le système d'air conditionné ne contient pas de chlore et ne présente pas de danger pour la couche d'ozone.

Air conditionné manuel



L'air conditionné ne peut fonctionner que moteur tournant.

1. Réglage de la température



☞ Tournez la molette de bleu (froid) à rouge (chaud) pour moduler la température à votre convenance.

2. Réglage du débit d'air



☞ De la position 1 à la position 5, tournez la molette pour obtenir un débit d'air suffisant afin d'assurer votre confort.

i ☞ Si vous placez la commande de débit d'air en position 0 (neutralisation du système), le confort thermique n'est plus géré. Un léger flux d'air, dû au déplacement du véhicule, reste néanmoins perceptible.

3. Réglage de la répartition d'air



Pare-brise et vitres latérales.



Pare-brise, vitres latérales et pieds des occupants avant-arrière.



Pieds des occupants, avant-arrière (les aérateurs fermés permettent d'obtenir plus de débit aux pieds).



Aérateurs centraux, latéraux et arrière.



La répartition de l'air peut être modulée en mettant la molette sur une position intermédiaire.

4. Entrée d'air / Recirculation d'air

L'entrée d'air extérieur permet de limiter les risques d'embuage du pare-brise et des vitres latérales.

La recirculation d'air intérieur permet d'isoler l'habitacle des odeurs et des fumées extérieures.

Dès que possible, revenez en entrée d'air extérieur pour éviter les risques de dégradation de la qualité de l'air et d'embuage.



☞ Appuyez sur la touche pour faire recirculer l'air intérieur. Ceci est visualisé par l'allumage du voyant.

☞ Appuyez de nouveau sur la touche pour permettre l'entrée d'air extérieur. Ceci est visualisé par l'extinction du voyant.

Dégivrage - Desembuage



Les sérigraphies sur la façade vous indiquent l'emplacement des commandes pour dégivrer ou desembuer rapidement le pare-brise et les vitres latérales :

- ☞ placez la commande d'entrée d'air **4** en position "Entrée d'air extérieur" (voyant éteint),
- ☞ placez la molette de répartition d'air **3** en position "Pare-brise",
- ☞ placez la molette de débit d'air **2** en position 5 (maximum),
- ☞ placez la molette de température **1** en position rouge (chaud).

5. Marche / Arrêt de l'air conditionné



L'air conditionné est prévu pour fonctionner efficacement en toutes saisons, vitres fermées.

Il vous permet :

- en été, d'abaisser la température,
- en hiver, au-dessus de 3°C, d'augmenter l'efficacité du desembuage.

Marche

- ☞ Appuyez sur la touche "**A/C**", le voyant de la touche s'allume.

L'air conditionné ne fonctionne pas lorsque la molette de réglage du débit d'air **2** est en position "**0**".

Pour obtenir de l'air frais plus rapidement, vous pouvez utiliser la recirculation d'air intérieur pendant quelques instants. Ensuite, revenez en entrée d'air extérieur.

Arrêt

- ☞ Appuyez de nouveau sur la touche "**A/C**", le voyant de la touche s'éteint.

L'arrêt peut générer des désagréments (humidité, buée).

i Avec le Stop & Start, tant que le desembuage est activé, le mode STOP n'est pas disponible.

i Le desembuage - dégivrage de la lunette arrière ne peut fonctionner que moteur tournant.

Désembuage - dégivrage de la lunette arrière



La touche de commande se situe sur la façade du système d'air conditionné.

Marche

- ☞ Appuyez sur cette touche pour dégivrer la lunette arrière et, selon version, les rétroviseurs extérieurs. Le voyant associé à la touche s'allume.

Arrêt

- Le dégivrage s'éteint automatiquement pour éviter une consommation de courant excessive.
- ☞ Il est possible d'arrêter le fonctionnement du dégivrage avant son extinction automatique en appuyant de nouveau sur la touche. Le voyant associé à la touche s'éteint.



Eteignez le dégivrage de la lunette arrière et des rétroviseurs extérieurs dès que vous jugerez nécessaire, car une plus faible consommation de courant permet une diminution de la consommation de carburant.

Air conditionné automatique bizona



L'air conditionné ne peut fonctionner que moteur tournant.

Fonctionnement automatique

1. Programme automatique confort



- ☞ Appuyez sur la touche **"AUTO"**. Le voyant de la touche s'allume.

Nous vous recommandons d'utiliser ce mode : il règle automatiquement et de manière optimisée l'ensemble des fonctions, température dans l'habitacle, débit d'air, répartition d'air et recirculation d'air, conformément à la valeur de confort que vous avez sélectionnée. Ce système est prévu pour fonctionner efficacement en toutes saisons, vitres fermées.

- i** Moteur froid, afin d'éviter une trop grande diffusion d'air froid, le débit d'air n'atteindra son niveau optimum que progressivement. Par temps froid, il privilégie la diffusion d'air chaud uniquement vers le pare-brise, les vitres latérales et les pieds des passagers.

2-3. Réglage côté conducteur-passager



Le conducteur et son passager avant peuvent chacun régler la température à leur convenance.

La valeur indiquée sur l'afficheur correspond à un niveau de confort et non pas à une température en degré Celsius ou Fahrenheit.

- ☞ Tournez la molette **2** ou **3** vers la gauche pour diminuer la valeur ou vers la droite pour l'augmenter. Un réglage autour de 21 permet d'obtenir un confort optimal. Selon votre besoin, un réglage entre 18 et 24 est usuel. De plus, il est préconisé d'éviter une différence de réglage gauche / droite supérieure à 3.

- i** En entrant dans le véhicule, si la température intérieure est beaucoup plus froide ou plus chaude que la valeur de confort, il n'est pas utile de modifier la valeur affichée pour atteindre, plus rapidement, le confort souhaité. Le système compense automatiquement et le plus rapidement possible l'écart de température.

4. Programme automatique visibilité



Pour débarrasser ou dégivrer rapidement le pare-brise et les vitres latérales (humidité, passagers nombreux, givre...), le programme automatique confort peut s'avérer insuffisant.

- ☞ Sélectionnez alors le programme automatique visibilité.

Le système gère automatiquement l'air conditionné, le débit d'air, l'entrée d'air et répartit la ventilation de façon optimale vers le pare-brise et les vitres latérales.

- ☞ Pour l'arrêter, appuyez de nouveau sur la touche **"visibilité"** ou sur **"AUTO"**, le voyant de la touche s'éteint ou celui de la touche **"AUTO"** s'allume.

Reprises manuelles

Vous pouvez, selon vos goûts, faire un choix différent de celui proposé par le système en modifiant un réglage. Les autres fonctions seront toujours gérées automatiquement.

☞ Appuyez sur la touche **"AUTO"** pour revenir en fonctionnement tout automatique.

i Pour rafraîchir ou réchauffer au maximum l'habitacle, il est possible de dépasser les valeurs minimale de 14 ou maximale de 28.

☞ Tournez la molette **2** ou **3** vers la gauche jusqu'à afficher **"LO"** (low) ou vers la droite jusqu'à afficher **"HI"** (high).

i Avec le Stop & Start, tant que le désembuage est activé, le mode STOP n'est pas disponible.

5. Marche / Arrêt de l'air conditionné



☞ Appuyez sur cette touche pour arrêter l'air conditionné.

L'arrêt peut générer des désagréments (humidité, buée).

☞ Appuyez de nouveau sur la touche pour assurer le retour au fonctionnement automatique de l'air conditionné. Le voyant de la touche **"A/C"** s'allume.

Pour obtenir de l'air frais plus rapidement, vous pouvez utiliser la recirculation d'air intérieur pendant quelques instants. Ensuite, revenez en entrée d'air extérieur.

En hiver, nous vous recommandons de fermer les aérateurs arrière.

6. Réglage de la répartition d'air



☞ Appuyez sur une ou plusieurs touches pour orienter le débit d'air vers :

- le pare-brise et les vitres latérales (désembuage ou dégivrage),
- le pare-brise, les vitres latérales et les aérateurs,
- le pare-brise, les vitres latérales, les aérateurs et les pieds des passagers,
- les aérateurs et les pieds des passagers,
- les aérateurs,
- les pieds des passagers,
- le pare-brise, les vitres latérales et les pieds des passagers.

7. Réglage du débit d'air



☞ Tournez cette molette vers la gauche pour diminuer le débit d'air ou vers la droite pour l'augmenter.

Les voyants du débit d'air, entre les deux hélices, s'allument progressivement en fonction de la valeur demandée.

8. Recirculation d'air



☞ Appuyez sur cette touche pour faire recirculer l'air intérieur. Le voyant de la touche correspondant au mode choisi s'allume.



- Fermeture/Entrée d'air (mode automatique). Appuyez sur cette touche, le voyant s'allume.



- Fermeture forcée de l'entrée d'air (mode manuel). Appuyez sur cette touche pour faire recirculer l'air intérieur, le voyant s'allume.

La recirculation d'air permet d'isoler l'habitacle des odeurs et des fumées extérieures.

☞ Dès que possible, appuyez sur la touche "auto" pour permettre l'entrée d'air extérieur et éviter la formation de buée.

9. Monozone / Bizone



☞ Appuyez sur cette touche pour égaliser la valeur de confort côté passager sur celle côté conducteur (monozone). Le voyant de la touche s'allume.

Neutralisation/réactivation du système

☞ Tournez la molette du débit d'air vers la gauche jusqu'à ce que tous les voyants s'éteignent.

Cette action neutralise toutes les fonctions du système.

Le confort thermique n'est plus géré. Un léger flux d'air, dû au déplacement du véhicule, reste néanmoins perceptible.

☞ Tournez la molette du débit d'air vers la droite ou appuyez sur la touche "AUTO" pour réactiver le système avec les valeurs précédant la neutralisation.

! Evitez de rouler trop longtemps avec le système neutralisé.

Sièges avant à réglages manuels

Siège composé d'une assise, d'un dossier et d'un appui-tête réglables pour adapter votre position aux meilleures conditions de conduite et de confort.

Longitudinal

- ☞ Soulevez la commande et faites coulisser le siège vers l'avant ou vers l'arrière.



Hauteur

- ☞ Tirez la commande vers le haut pour monter ou poussez-la vers le bas pour descendre, autant de fois que nécessaire pour obtenir la position recherchée.

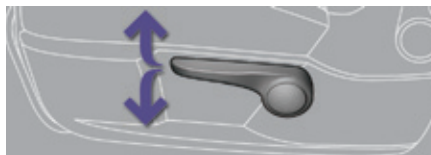

Inclinaison du dossier

- ☞ Poussez la commande vers l'arrière.



- !** Avant d'effectuer une manœuvre de recul du siège, vérifiez que rien ni personne ne gêne la course du siège à l'arrière, afin d'éviter tout risque de pincement ou de blocage du siège liés à la présence d'objets encombrants déposés sur le plancher derrière le siège ou de passagers arrière. En cas de blocage, interrompez immédiatement la manœuvre.

Siège conducteur à réglages électriques

Siège composé d'une assise, d'un dossier et d'un appui-tête réglables pour adapter votre position aux meilleures conditions de conduite et de confort.

Longitudinal

- ☞ Poussez la commande vers l'avant ou vers l'arrière pour faire coulisser le siège.

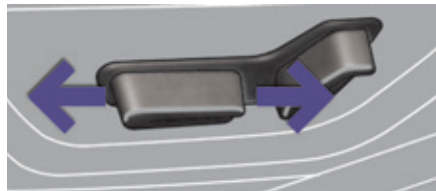

Hauteur et inclinaison de l'assise

- ☞ Basculez la partie arrière de la commande vers le haut ou vers le bas pour obtenir la hauteur désirée.
- ☞ Basculez la partie avant de la commande vers le haut ou vers le bas pour obtenir l'inclinaison désirée.

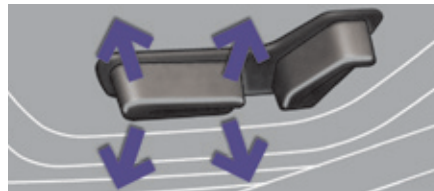

Inclinaison du dossier

- ☞ Basculez la commande vers l'avant ou vers l'arrière pour régler l'inclinaison du dossier.



Réglage en hauteur et en inclinaison de l'appui-tête

i Les fonctions électriques du siège conducteur sont actives environ une minute après l'ouverture de la porte avant. Elles sont neutralisées environ une minute après la coupure du contact et en mode économie.
Pour les réactiver, mettez le contact.

! Avant d'effectuer une manœuvre de recul du siège, vérifiez que rien ni personne ne gêne la course du siège à l'arrière, afin d'éviter tout risque de pincement ou de blocage du siège liés à la présence d'objets encombrants déposés sur le plancher derrière le siège ou de passagers arrière. En cas de blocage, interrompez immédiatement la manœuvre.

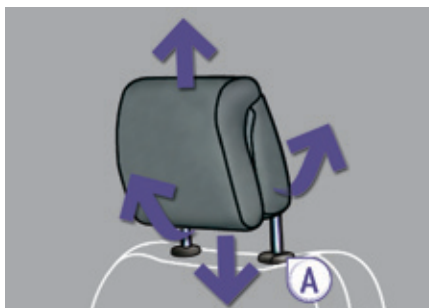

- ☞ Pour le monter, tirez-le simultanément vers l'avant et vers le haut.
- ☞ Pour le retirer, appuyez sur l'ergot **A** et tirez-le vers le haut.
- ☞ Pour le remettre en place, engagez les tiges de l'appui-tête dans les orifices en restant bien dans l'axe du dossier.
- ☞ Pour le descendre, appuyez simultanément sur l'ergot **A** et sur l'appui-tête.
- ☞ Pour l'incliner, basculez sa partie basse vers l'avant ou vers l'arrière.

! L'appui-tête est muni d'une armature possédant un crantage qui interdit la descente de celui-ci ; ceci est un dispositif de sécurité en cas de choc.
Le réglage est correct lorsque le bord supérieur de l'appui-tête se trouve au niveau du dessus de la tête.

Avant de rouler, vérifiez le réglage de l'appui-tête ; réajustez-le si le siège a été occupé par des personnes de tailles différentes.

Ne roulez jamais avec les appuis-tête déposés ; ceux-ci doivent être en place et correctement réglés.

Réglage manuel lombaire

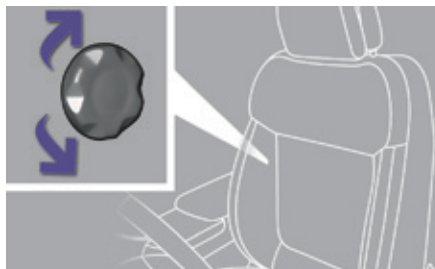

- ☞ Tournez la molette manuellement pour obtenir le soutien lombaire désiré.

Commande des sièges chauffants



Moteur tournant, les sièges avant peuvent être chauffés séparément.

- ☞ Utilisez la molette de réglage, placée sur le côté de chaque siège avant, pour allumer et choisir le niveau de chauffage désiré :

- 0** : Arrêt.
- 1** : Faible.
- 2** : Moyen.
- 3** : Fort.

Position tablette, siège passager avant

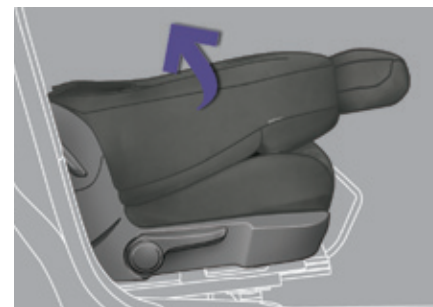
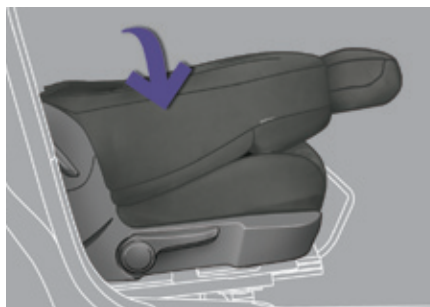
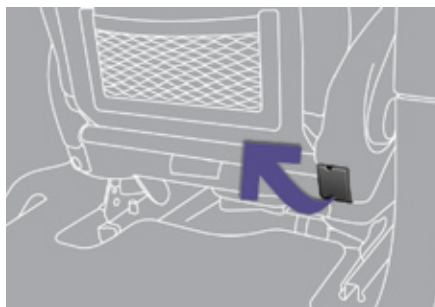

3

Rabattre le dossier

- ☞ Vérifiez qu'aucun objet ne puisse gêner la manoeuvre de siège, au-dessus comme en dessous.
- ☞ Pour faciliter la manoeuvre, placez l'appuie-tête en position basse (si le siège est en position maxi avant).
- ☞ Si votre véhicule est équipé du pack vidéo, placez la housse de protection sur l'appuie-tête.
- ☞ Soulevez la commande, située derrière le siège, puis accompagnez le dossier vers l'avant.

Lorsque le dossier du siège est dans cette position, aucun passager ne doit se placer derrière le siège et sur le siège arrière central. Cette position, associée à celle des sièges arrière, vous permet de transporter des objets longs à l'intérieur du véhicule. Le poids maximum sur le siège est de 30 kg.

Revenir à la position normale

- ☞ Accompagnez le dossier vers l'arrière jusqu'à son verrouillage.

Sièges arrière

Banquette rabattable en partie gauche (2/3) ou droite (1/3) pour moduler l'espace de chargement du coffre.

Appuis-tête arrière

Ils ont une position haute (confort et sécurité) et une position basse (visibilité arrière).

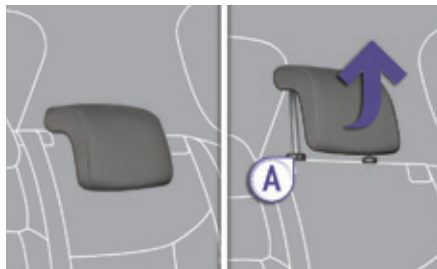

Ils sont également démontables.

Pour enlever un appui-tête :

- ☞ Tirez-le vers le haut jusqu'en butée.
- ☞ Puis, appuyez sur l'ergot A.

! Ne roulez jamais avec les passagers arrière quand les appuis-tête sont déposés ; ceux-ci doivent être en place et en position haute.

Rabattement du siège depuis le coffre

Chaque partie de la banquette (1/3 ou 2/3) a sa propre commande pour déverrouiller le dossier et son assise à partir du coffre.

- ☞ Vérifiez que rien n'empêche le dossier de se rabattre (appuis-tête, ceintures, ...).
- ☞ Vérifiez également qu'aucun objet ne puisse gêner la manoeuvre de siège, au-dessus comme en dessous.
- ☞ Tirez sur la commande depuis le coffre.

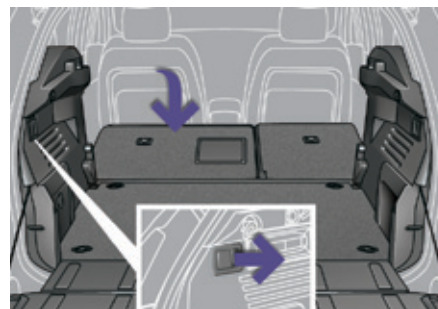

Rabattement du siège depuis l'arrière

Vérifiez qu'aucun objet ne puisse gêner la manoeuvre de siège, au-dessus comme en dessous.

- ☞ Avancez le siège avant correspondant si nécessaire.
- ☞ Vérifiez le bon positionnement de la ceinture sur le côté du dossier.
- ☞ Placez les appuis-tête en position basse ou retirez-les si nécessaire.
- ☞ Tirez vers l'avant la commande 1 pour déverrouiller le dossier 2 qui bascule aisément sur l'assise 3.



Remise en place du siège



- ☞ Redressez le dossier et verrouillez-le, l'assise se remet également en place.
- ☞ Vérifiez que le témoin rouge, situé au niveau de la commande 1, n'est plus visible.
- ☞ Remontez ou remettez en place les appuis-tête.

Lors de la remise en place du siège arrière, faites attention à ne pas coincer les ceintures et à bien positionner leurs boucles.

i L'assise s'abaisse pour être recouverte par le dossier ; vous bénéficiez ainsi d'un plancher de coffre plat, si le plancher mobile est en position intermédiaire.

Rétroviseurs

Rétroviseurs extérieurs



Équipés chacun d'un miroir réglable permettant la vision arrière latérale nécessaire aux situations de dépassement ou de stationnement. Peuvent également être rabattus pour stationner dans un passage étroit.

Désembuage - Dégivrage

Si votre véhicule en est équipé, le désembuage - dégivrage des rétroviseurs extérieurs s'effectue en appuyant sur la commande de dégivrage de la lunette arrière. Voir paragraphe "Désembuage - Dégivrage de la lunette arrière".

i Le désembuage - dégivrage de la lunette arrière ne peut fonctionner que moteur tournant.

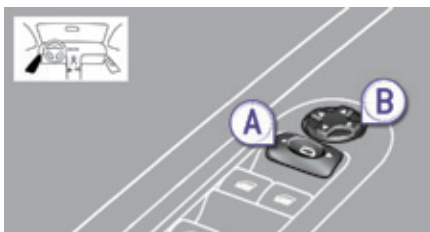

Réglage

- ☞ Placez la commande **A** à droite ou à gauche pour sélectionner le rétroviseur correspondant.
- ☞ Déplacez la commande **B** dans les quatre directions pour effectuer le réglage.
- ☞ Remplacez la commande **A** en position centrale.

! Par mesure de sécurité, les rétroviseurs doivent être réglés pour réduire "l'angle mort".

Les objets observés sont en réalité plus près qu'ils ne paraissent. Prenez cela en compte pour apprécier correctement la distance avec les véhicules venant de l'arrière.

Rabattement

- Automatique : verrouillez le véhicule à l'aide de la télécommande ou de la clé.
- Manuel : contact mis, tirez la commande **A** vers l'arrière.

i Si les rétroviseurs sont rabattus avec la commande **A**, ils ne se déploieront pas au déverrouillage du véhicule. Il faut de nouveau tirer la commande **A**.

Déploiement

- Automatique : déverrouillez le véhicule à l'aide de la télécommande ou de la clé.
- Manuel : contact mis, tirez la commande **A** vers l'arrière.

i Le rabattement et le déploiement des rétroviseurs extérieurs à la télécommande peuvent être neutralisés par le réseau PEUGEOT ou par un atelier qualifié. Lors d'un lavage automatique de votre véhicule, rabattez les rétroviseurs.

i En cas de nécessité, il est possible de rabattre manuellement les rétroviseurs.

Rétroviseur intérieur

Miroir réglable permettant la vision arrière centrale.

Comporte un dispositif anti-éblouissement qui assombrit le miroir du rétroviseur et réduit la gêne du conducteur due au soleil, aux faisceaux d'éclairage des autres véhicules, ...

Modèle jour/nuit manuel

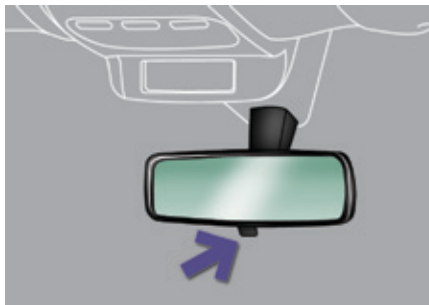

Réglage

- ☞ Réglez le rétroviseur pour bien orienter le miroir en position "jour".

Position jour / nuit

- ☞ Tirez le levier pour passer en position anti-éblouissement "nuit".
- ☞ Poussez le levier pour passer en position normale "jour".

Modèle jour/nuit automatique



Grâce à un capteur, mesurant la luminosité provenant de l'arrière du véhicule, ce système assure automatiquement et progressivement le passage entre les utilisations jour et nuit.

i Afin d'assurer une visibilité optimale lors de vos manoeuvres, le miroir s'éclaircit automatiquement dès que la marche arrière est enclenchée.

Réglage du volant



- ☞ **A l'arrêt**, tirez la commande pour déverrouiller le volant.
- ☞ Réglez la hauteur et la profondeur pour adapter votre position de conduite.
- ☞ Poussez la commande pour verrouiller le volant.

! Par mesure de sécurité, ces manoeuvres doivent être impérativement effectuées véhicule à l'arrêt.

Commandes d'éclairage

Éclairage principal

Les différents feux avant et arrière du véhicule sont conçus pour adapter progressivement l'éclairage en fonction des conditions climatiques et assurer ainsi une meilleure visibilité au conducteur :

- des feux de position, pour être vu,
- des feux de croisement pour voir sans éblouir les autres conducteurs,
- des feux de route pour bien voir en cas de route dégagée,
- des feux directionnels pour mieux voir dans les virages.

i Dans certaines conditions climatiques (température basse, humidité), la présence de buée sur la surface interne de la glace des projecteurs avant et des feux arrière est normale ; celle-ci disparaît quelques minutes après l'allumage des feux.

Éclairage additionnel

D'autres feux sont installés pour répondre aux conditions particulières de conduite :

- un feu antibrouillard arrière pour être vu de loin,
- des feux antibrouillard avant pour mieux voir encore,
- des feux diurnes pour être vu de jour.

Fonctions paramétrables

Vous avez la possibilité d'activer / désactiver les fonctions d'éclairage suivantes :

- éclairage d'accompagnement automatique,
- allumage automatique des feux,
- éclairage directionnel.

4

i Déplacements à l'étranger

Pour conduire dans un pays où le côté de circulation est inverse à celui du pays de commercialisation de votre véhicule, il est nécessaire d'adapter le réglage de vos feux de croisement afin de ne pas éblouir les conducteurs des véhicules venant en face.

Consultez le réseau de la marque ou un atelier qualifié.



Modèle sans allumage AUTO

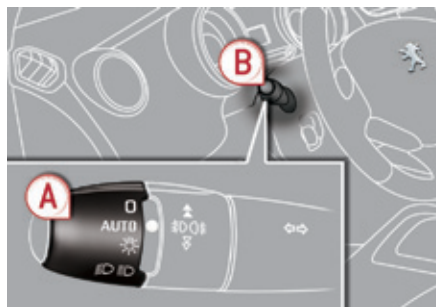

Modèle avec allumage AUTO

Commandes manuelles

Les commandes d'allumage s'effectuent directement par le conducteur au moyen de la bague **A** et de la manette **B**.

- A.** Bague de sélection du mode d'éclairage principal : tournez-la pour placer le symbole désiré en face du repère.



Feux éteints (contact coupé) /
Feux diurnes (moteur tournant).



Allumage automatique des feux.



Feux de position.



Feux de croisement ou de route.

- B.** Manette d'inversion des feux : tirez-la vers vous pour permuter l'allumage des feux de croisement / feux de route.

Dans les modes feux éteints et feux de position, le conducteur peut allumer directement les feux de route ("appel de phares") tant qu'il maintient la manette tirée.

Affichages

L'allumage du témoin correspondant au combiné confirme la mise en marche de l'éclairage sélectionné.

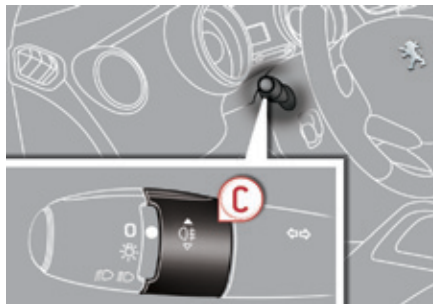

Modèle avec feu antibrouillard arrière seul

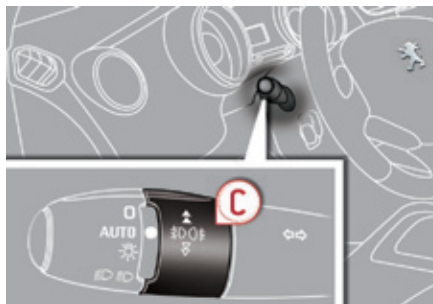

Modèle avec feux antibrouillard avant et arrière

C. Bague de sélection des feux antibrouillard.



Antibrouillard arrière.

Il fonctionne avec les feux de croisement et de route.

- ☞ Pour allumer le feu antibrouillard, tournez la bague à impulsion **C** vers l'avant.
- ☞ Pour éteindre le feu antibrouillard, tournez la bague à impulsion **C** vers l'arrière.

En allumage automatique des feux (avec modèle AUTO), les feux de croisement et de position restent allumés tant que le feu antibrouillard arrière est allumé.



Antibrouillard avant et arrière.

L'antibrouillard arrière fonctionne avec les feux de croisement et de route.

Les antibrouillard avant fonctionnent aussi avec les feux de position.

- ☞ Pour allumer les projecteurs antibrouillard avant, tournez la bague à impulsion **C** vers l'avant.
- ☞ Pour allumer le feu antibrouillard arrière, tournez une deuxième fois la bague à impulsion **C** vers l'avant.
- ☞ Pour éteindre le feu antibrouillard arrière, tournez la bague à impulsion **C** vers l'arrière.
- ☞ Pour éteindre les projecteurs antibrouillard avant, tournez une deuxième fois la bague à impulsion **C** vers l'arrière.

En allumage automatique des feux (avec modèle AUTO), les feux de croisement et de position restent allumés tant que le feu antibrouillard arrière est allumé.

Lors d'une coupure automatique des feux (avec modèle AUTO) ou lors d'une coupure manuelle des feux de croisement, les feux antibrouillard et les feux de position resteront allumés.

! Par temps clair ou de pluie, de jour comme de nuit, les projecteurs antibrouillard avant et les feux antibrouillard arrière allumés sont interdits. Dans ces situations, la puissance de leurs faisceaux peut éblouir les autres conducteurs. Ils doivent être utilisés uniquement par temps de brouillard ou de chute de neige.

Dans ces conditions climatiques, il vous appartient d'allumer manuellement les feux antibrouillard et les feux de croisement, car le capteur de luminosité peut détecter une lumière suffisante. N'oubliez pas d'éteindre les projecteurs antibrouillard avant et les feux antibrouillard arrière dès qu'ils ne sont plus nécessaires.

Extinction des feux à la coupure du contact

A la coupure du contact, tous les feux s'éteignent instantanément, sauf les feux de croisement en cas d'éclairage d'accompagnement automatique activé.

Allumage des feux après la coupure du contact

Pour réactiver la commande d'éclairage, tournez la bague **A** en position "**0**" - feux éteints, puis sur la position de votre choix. A l'ouverture de la porte conducteur, un signal sonore temporaire vous rappelle que des feux sont allumés.

Ils s'éteindront automatiquement après un temps qui dépend de l'état de charge de la batterie (entrée en mode économie d'énergie).

Feux diurnes avant (diodes électroluminescentes)

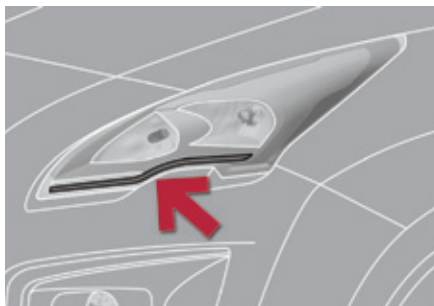

Ils s'allument automatiquement au démarrage du moteur, lorsque la commande d'éclairage est sur la position "0" ou "AUTO".

Eclairage d'accompagnement manuel

L'allumage temporaire des feux de croisement, après avoir coupé le contact du véhicule, facilite la sortie du conducteur en cas de faible luminosité.



Mise en service

- ☞ Contact coupé, faites un "appel de phares" à l'aide de la commande d'éclairage.
- ☞ Un nouvel "appel de phares" arrête la fonction.

Arrêt

L'éclairage d'accompagnement manuel s'arrête automatiquement au bout d'un temps donné.

Allumage automatique des feux

A l'aide d'un capteur de luminosité, en cas de détection d'une faible luminosité externe, les feux de plaque minéralogique, de position et de croisement s'allument automatiquement sans action du conducteur. Ils peuvent également s'allumer en cas de détection de pluie, en même temps que le balayage automatique des essuie-vitres avant.

Dès que la luminosité est redevenue suffisante ou après l'arrêt des essuie-vitres, les feux s'éteignent automatiquement.

Mise en service



- ☞ Tournez la bague en position "AUTO". L'activation de la fonction s'accompagne de l'affichage d'un message sur l'écran.

Arrêt

- ☞ Tournez la bague sur une autre position. La neutralisation de la fonction s'accompagne de l'affichage d'un message sur l'écran.

Anomalie de fonctionnement



En cas de dysfonctionnement du capteur de luminosité, les feux s'allument, ce témoin s'affiche au combiné et/ou un message apparaît sur l'écran, accompagné d'un signal sonore. Consultez le réseau PEUGEOT ou un atelier qualifié.



Par temps de brouillard ou de neige, le capteur de luminosité peut détecter une lumière suffisante.

Les feux ne s'allumeront donc pas automatiquement.

Ne masquez pas le capteur de luminosité, couplé au capteur de pluie et situé au milieu du pare-brise derrière le rétroviseur intérieur ; les fonctions associées ne seraient plus commandées.

Éclairage d'accompagnement automatique

Lorsque la fonction allumage automatique des feux est activée (commande d'éclairage sur la position "AUTO"), en cas de faible luminosité, les feux de croisement restent allumés à la coupure du contact.

Programmation



L'activation ou la neutralisation, ainsi que la durée de l'éclairage d'accompagnement sont paramétrables par le menu de configuration du véhicule.

Éclairage d'accueil extérieur

L'allumage à distance des feux facilite votre approche du véhicule en cas de faible luminosité. Il s'active en fonction de l'intensité lumineuse détectée par le capteur de luminosité.

Mise en service



Appuyez sur le cadenas ouvert de la télécommande.

Les feux de croisement et de position s'allument ; votre véhicule est également déverrouillé.

Arrêt

L'éclairage d'accueil extérieur s'arrête automatiquement au bout d'un temps donné, à la mise du contact ou au verrouillage du véhicule.

i La durée de l'éclairage d'accueil est associée et identique à celle de l'éclairage d'accompagnement automatique.

Réglage manuel du site des projecteurs halogènes



Pour ne pas gêner les autres usagers de la route, les projecteurs à lampes halogènes doivent être réglés en hauteur, en fonction de la charge du véhicule.

- 0.** 1 ou 2 personnes aux places avant.
- 3 personnes.
- 1.** 5 personnes.
- Réglage intermédiaire.
- 2.** 5 personnes + charges maximales autorisées.
- Réglage intermédiaire.
- 3.** Conducteur + charges maximales autorisées.

i Réglage initial en position "0".

Réglage automatique du site des projecteurs au xénon

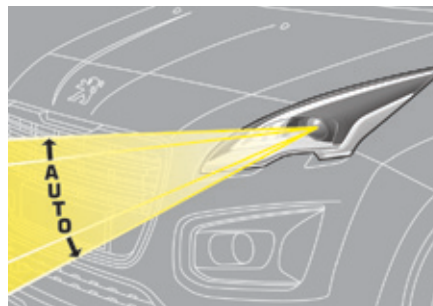

Pour ne pas gêner les autres usagers de la route, ce système corrige, automatiquement et à l'arrêt, la hauteur du faisceau des lampes au xénon, en fonction de la charge du véhicule.



En cas de dysfonctionnement, ce témoin s'affiche au combiné, accompagné d'un signal sonore et d'un message sur l'écran multifonction. Le système met alors vos projecteurs en position basse.

! En cas d'anomalie, ne touchez pas aux lampes au xénon. Consultez le réseau PEUGEOT ou un atelier qualifié.

Éclairage directionnel

Cette fonction est liée à la présence des projecteurs au xénon.

Lorsque les feux de croisement ou de route sont allumés, cette fonction éclaire l'intérieur des virages (à partir de 20 km/h).



Avec éclairage directionnel



Sans éclairage directionnel

Programmation



L'activation ou la neutralisation de la fonction se fait par le menu de configuration du véhicule.

L'état de la fonction reste en mémoire à la coupure du contact.

Anomalie de fonctionnement



En cas de dysfonctionnement, ce témoin clignote au combiné, accompagné d'un message sur l'écran.

Consultez le réseau PEUGEOT ou un atelier qualifié.

4

Commandes d'essuie-vitre

Les différents essuie-vitres avant et arrière du véhicule sont conçus pour améliorer progressivement la visibilité du conducteur en fonction des conditions climatiques.

Programmations

Vous avez la possibilité de paramétrer les fonctions suivantes :

- balayage automatique pour l'essuie-vitre avant,
- essuyage arrière au passage de la marche arrière.

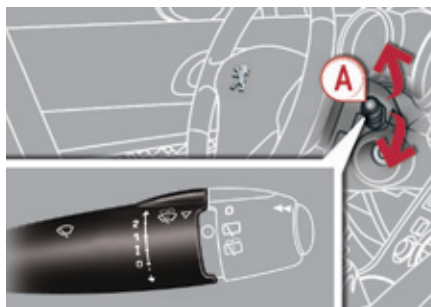

Modèle avec balayage intermittent

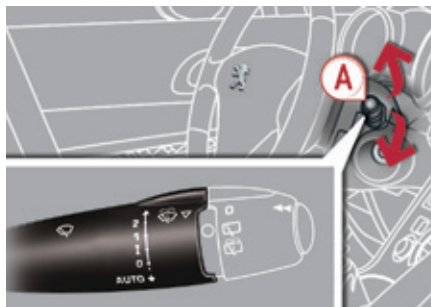

Modèle avec balayage AUTO

Commandes manuelles

Essuie-vitre avant

A. Manette de sélection de la cadence de balayage.

2 Rapide (fortes précipitations).

1 Normale (pluie modérée).

I Intermittente (proportionnelle à la vitesse du véhicule).

0 Arrêt.

↓ Balayage au coup par coup (appuyez vers le bas et relâchez).

ou

AUTO ↓

Automatique, puis au coup par coup.

Reportez-vous à la rubrique correspondante.

Essuie-vitre arrière

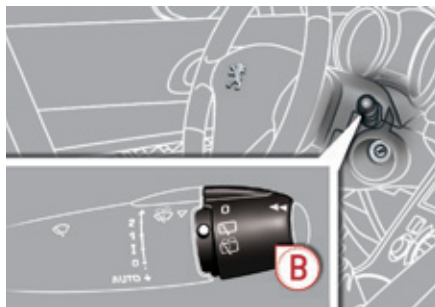

B. Bague de sélection de l'essuie-vitre arrière.



Arrêt.



Balayage intermittent.



Balayage avec lave-vitre (durée déterminée).

Marche arrière

Au passage de la marche arrière, si l'essuie-vitre avant fonctionne, l'essuie-vitre arrière se met en marche automatiquement.

Programmation



La mise en service ou l'arrêt du fonctionnement automatique de l'essuie vitre arrière en marche arrière, se fait par le menu de configuration du véhicule. Par défaut, cette fonction est activée.



En cas de neige ou de givre important et lors de l'utilisation d'un porte-vélos sur le coffre, pensez à neutraliser l'essuie-vitre arrière automatique.



Lave-vitre avant

Tirez la commande d'essuie-vitre vers vous.
Le lave-vitre puis l'essuie-vitre fonctionnent pendant une durée déterminée.
Les lave-projecteurs s'activent également **si les feux de croisement sont allumés.**

Lave-projecteurs

Appuyez sur l'extrémité de la commande d'éclairage pour faire fonctionner les lave-projecteurs, lorsque les feux de croisement sont allumés.

Niveau mini du liquide lave-vitre / lave-projecteurs



Pour les véhicules équipés de lave-projecteurs, lorsque le niveau mini du réservoir est atteint, ce témoin s'affiche au combiné, accompagné d'un signal sonore et d'un message. Il s'affiche à la mise du contact ou à chaque action sur la commande, tant que le réservoir n'est pas rempli.
Au prochain arrêt, remplissez ou faites remplir, le réservoir de lave-vitre / lave-projecteurs.

Balayage automatique avant

Le balayage de l'essuie-vitre avant fonctionne automatiquement, sans action du conducteur, en cas de détection de pluie (capteur derrière le rétroviseur intérieur) en adaptant sa vitesse à l'intensité des précipitations.

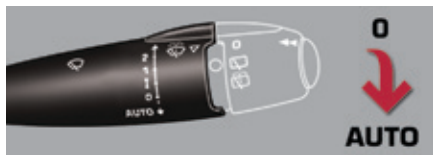

Mise en service

Elle est commandée manuellement par le conducteur en donnant une impulsion vers le bas sur la commande en position "AUTO". Elle est accompagnée d'un message sur l'écran.

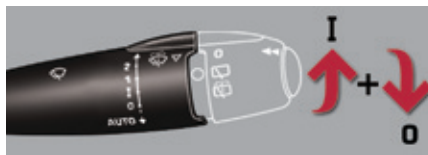

Arrêt

Il est commandé manuellement par le conducteur en déplaçant la commande vers le haut, puis en la replaçant sur la position "0". Il est accompagné d'un message sur l'écran.

i Il est nécessaire de réactiver le balayage automatique, après chaque coupure du contact supérieure à une minute, en donnant une impulsion vers le bas sur la commande.

Anomalie de fonctionnement

En cas de dysfonctionnement du balayage automatique, l'essuie-vitre fonctionnera en mode intermittent.

Faites vérifier par le réseau PEUGEOT ou par un atelier qualifié.

! Ne masquez pas le capteur de pluie, couplé au capteur de luminosité et situé au milieu du pare-brise derrière le rétroviseur intérieur.

Lors d'un lavage en station automatique, neutralisez le balayage automatique.

En hiver, afin de ne pas détériorer les balais, il est conseillé d'attendre le dégivrage complet du pare-brise avant d'actionner le balayage automatique.

4

Position particulière de l'essuie-vitre avant



Cette position permet de dégager les balais de l'essuie-vitre avant.

Elle permet de nettoyer les lames ou de procéder au remplacement des balais. Elle peut également être utile, par temps hivernal, pour dégager les lames du pare-brise.

- ☞ Dans la minute qui suit la coupure du contact, toute action sur la commande d'essuie-vitre positionne les balais verticalement.
- ☞ Pour remettre les balais après intervention, mettez le contact et manœuvrez la commande.

- i** Pour conserver l'efficacité des essuie-vitres à balais plats, nous vous conseillons :
- de les manipuler avec précaution,
 - de les nettoyer régulièrement avec de l'eau savonneuse,
 - de ne pas les utiliser pour maintenir une plaque de carton contre le pare-brise,
 - de les remplacer dès les premiers signes d'usure.

Plafonniers

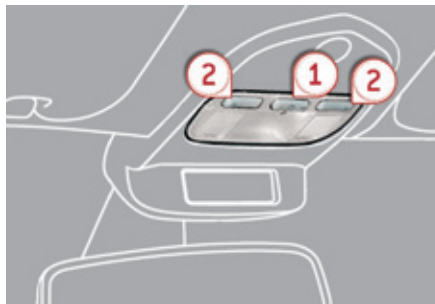

1. Plafonnier avant
2. Lecteurs de carte



3. Liseuses arrière latérales
4. Plafonnier arrière



Faites attention à ne rien mettre en contact avec les plafonniers.

Plafonniers avant et arrière



Dans cette position, le plafonnier s'éclaire progressivement :

- au déverrouillage du véhicule,
- à l'extraction de la clé de contact,
- à l'ouverture d'une porte,
- à l'activation du bouton de verrouillage de la télécommande, afin de localiser votre véhicule.

Il s'éteint progressivement :

- au verrouillage du véhicule,
- à la mise du contact,
- 30 secondes après la fermeture de la dernière porte.



Eteint en permanence.



Eclairage permanent.



Avec le mode "éclairage permanent", la durée d'allumage varie, suivant le contexte :

- contact coupé, environ dix minutes,
- en mode économie d'énergie, environ trente secondes,
- moteur tournant, sans limite.

Lecteurs de carte

- ☞ Contact mis, actionnez l'interrupteur correspondant.

Liseuses arrière latérales

- ☞ Contact mis, au premier appui sur l'interrupteur de la liseuse, celle-ci s'allume en mode "éclairage permanent".
- ☞ Au second appui, elle s'allume :
 - au déverrouillage du véhicule,
 - à l'extraction de la clé de contact,
 - à l'ouverture d'une porte,
 - à l'activation du bouton de verrouillage de la télécommande, afin de localiser votre véhicule.

Elle s'éteint progressivement :

- au verrouillage du véhicule,
- à la mise du contact,
- 30 secondes après la fermeture de la dernière porte.

Spots de rétroviseurs extérieurs

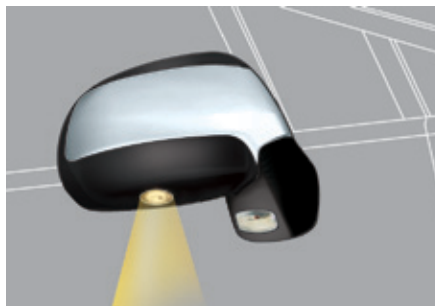

Pour faciliter l'approche du véhicule, ils éclairent :

- les zones situées face aux portes conducteur et passager,
- les zones en avant du rétroviseur et en arrière des portes avant.

Mise en service

Les spots s'allument :

- au déverrouillage,
- au retrait de la clé de contact,
- à l'ouverture d'une porte,
- sur une demande de localisation du véhicule par la télécommande.

Arrêt

Ils s'éteignent après une temporisation.

Éclairage d'ambiance

L'allumage tamisé des éclairages de l'habitacle facilite la visibilité dans le véhicule en cas de faible luminosité.



Mise en service

De nuit, la lampe d'ambiance du plafonnier avant s'allume automatiquement, dès que les feux de position sont allumés.

Arrêt

L'éclairage d'ambiance s'arrête automatiquement à la coupure des feux de position.

Éclairage cave à pieds

L'allumage tamisé des éclairages de cave à pieds facilite la visibilité dans le véhicule en cas de faible luminosité.

Mise en service



Son fonctionnement est identique à celui des plafonniers. Les lampes s'allument à l'ouverture d'une des portes.

Éclairage de coffre



Il s'allume automatiquement à l'ouverture et s'éteint automatiquement à la fermeture du coffre.

- i** Vous disposez de différents temps d'allumage :
- contact coupé, environ dix minutes,
 - en mode économie d'énergie, environ trente secondes,
 - moteur tournant, sans limite.

Aménagements intérieurs

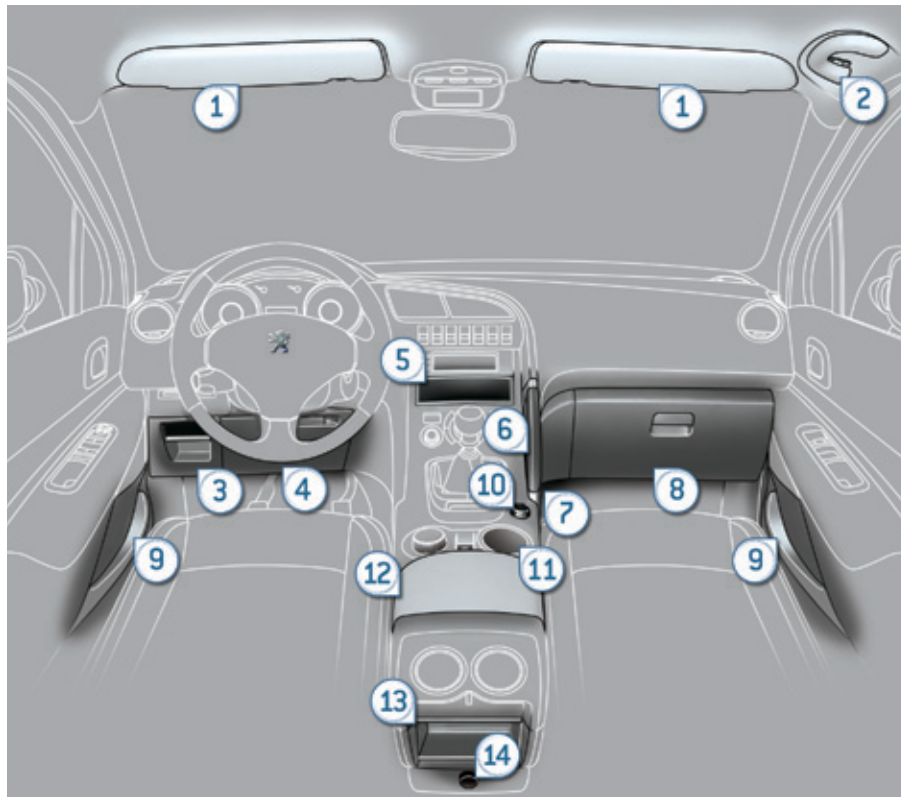

1. Pare-soleil
2. Poignée de maintien avec crochet porte-vêtement
3. Vide-poches
4. Rangement sous volant
5. Rangement
6. Poignée de console
7. Rangement avec filet
8. Boîte à gants éclairée
9. Bacs de porte
10. Prise accessoires 12 V avant (120 W)
11. Porte-canettes
12. Accoudoir avant avec rangement
13. Rangement
14. Prise accessoires 12 V arrière (120 W)

Pare-soleil

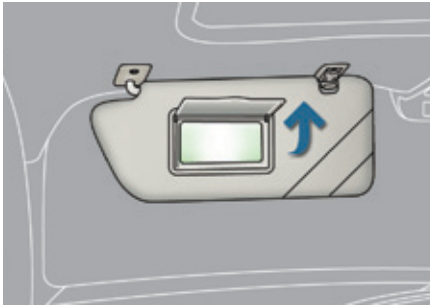

Dispositif de protection contre le soleil venant de face ou de côté et dispositif de courtoisie avec un miroir éclairé.

- ☞ Contact mis, relevez le volet d'occultation ; le miroir s'éclaire automatiquement.

Ce pare-soleil comprend également un rangement-ticket.

Rangements conducteur

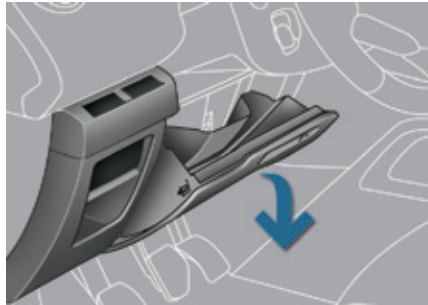

Boîte de rangement

Elle comporte des aménagements dédiés à la documentation de bord, ...

- ☞ Pour ouvrir, tirez sur la poignée puis basculez la boîte.

Porte-cartes

Ils permettent le rangement d'un ticket de péage ou d'une carte de stationnement par exemple.

Vide-poches

Range-monnaie

Boîte à gants éclairée

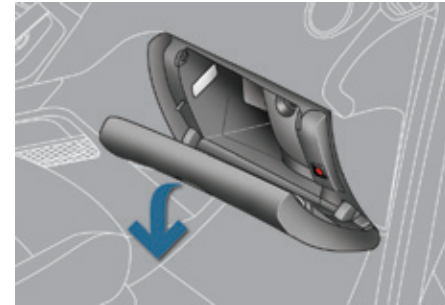

Elle comporte des aménagements, des prises audio pour un lecteur nomade, ...

- ☞ Pour ouvrir la boîte à gants, soulevez la poignée.

Elle s'éclaire à l'ouverture du couvercle.

- i** Pour connecter un lecteur nomade, reportez-vous à la rubrique "Audio et télématique".

Accoudoir avant

Dispositif de confort et de rangement pour le conducteur et le passager avant.

☞ Soulevez le couvercle par la gauche.

Rangement



Une buse de ventilation débite de l'air rafraîchi.

WIP Plug - Lecteur USB

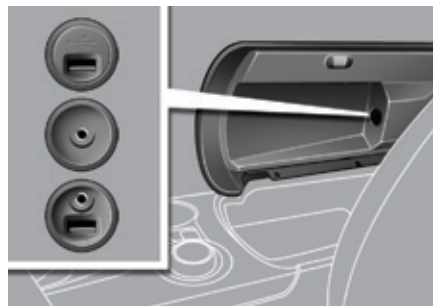

Ce boîtier de connexion est composé d'une prise JACK et/ou d'un port USB.

Il vous permet de brancher un équipement nomade, tel qu'un baladeur numérique de type iPod® ou une clé USB.

Il lit les formats de fichiers audio (mp3, ogg, wma, wav...) qui sont transmis à votre autoradio, pour être écoutés via les haut-parleurs du véhicule.

Vous pouvez gérer ces fichiers avec les commandes sous-volant ou la façade de l'autoradio et les visualiser sur l'écran multifonction.

Branché sur le port USB, l'équipement nomade se recharge automatiquement.

Pendant la recharge, un message s'affiche si la consommation de l'équipement nomade est supérieure à l'ampérage fourni par le véhicule.

i Pour plus de détails sur l'utilisation de cet équipement, reportez-vous à la rubrique "Audio et télématique".

Prises accessoires 12 V

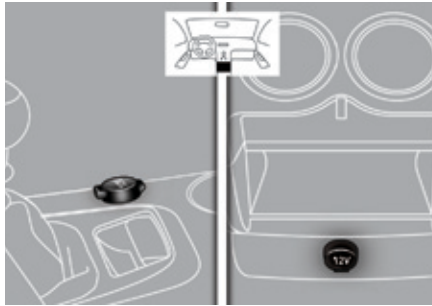

- ☞ Pour brancher un accessoire 12 V (puissance maxi : 120 Watts), retirez l'obturateur et branchez l'adaptateur adéquat.

Bien respecter la puissance sous peine d'abîmer votre accessoire.

- ! Le branchement d'un équipement électrique non homologué par PEUGEOT, tel qu'un chargeur avec prise USB, peut provoquer des perturbations de fonctionnement des organes électriques du véhicule, comme une mauvaise réception radiophonique ou une perturbation de l'affichage sur les écrans.

Surtapis

Dispositif amovible de protection de la moquette.

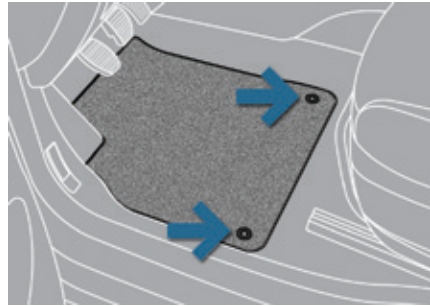

Montage

Lors de son premier montage, côté conducteur, utilisez exclusivement les fixations fournies dans la pochette jointe.

Les autres surtapis sont simplement posés sur la moquette.

Démontage

Pour le démonter côté conducteur :

- ☞ reculez le siège au maximum,
- ☞ déclipsez les fixations,
- ☞ retirez le surtapis.

Remontage

Pour le remonter côté conducteur :

- ☞ positionnez correctement le surtapis,
- ☞ remettez les fixations en appuyant,
- ☞ vérifiez la bonne tenue du surtapis.

- ! Pour éviter tout risque de blocage des pédales :

- utilisez uniquement des surtapis adaptés aux fixations déjà présentes dans le véhicule ; leur utilisation est impérative,
- ne superposez jamais plusieurs surtapis.

L'utilisation de surtapis non homologués par PEUGEOT peut gêner l'accès aux pédales et entraver le fonctionnement du régulateur / limiteur de vitesse.

Les surtapis homologués par PEUGEOT sont munis de deux fixations situées en dessous du siège.

Multimédia arrière



Ce système multimédia permet aux passagers arrière de connecter un ou deux lecteurs nomades externes (baladeur audio ou vidéo, console de jeux, lecteur DVD...). Le son est diffusé par l'intermédiaire de deux casques sans fil Bluetooth®, tandis que le contenu vidéo s'affiche sur les deux écrans de 7 pouces intégrés au dos des appuis-tête des sièges avant.

i Ce système fonctionne uniquement moteur tournant.

Description

Le pack comporte :

- la platine de connexion et de commandes aménagée sur la face arrière de la console centrale,
- deux écrans de 7 pouces intégrés aux appuis-tête avant (avec housses de protection),
- deux casques sans fil à technologie Bluetooth à batterie rechargeable,
- un chargeur 12 V à deux sorties pour permettre la recharge simultanée des deux casques.

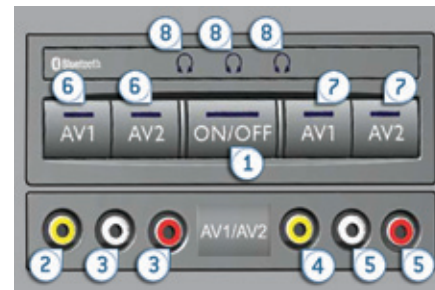

1. Interrupteur
2. Entrée vidéo AV1 (prise RCA jaune)
3. Entrées audio stéréo A (prises RCA rouge et blanche)
4. Entrée vidéo AV2 (prise RCA jaune)
5. Entrées audio stéréo B (prises RCA rouge et blanche)
6. Choix de l'affichage sur l'écran gauche (AV1 ou AV2)
7. Choix de l'affichage sur l'écran droit (AV1 ou AV2)
8. Témoins de connexion des casques audio Bluetooth (bleus)

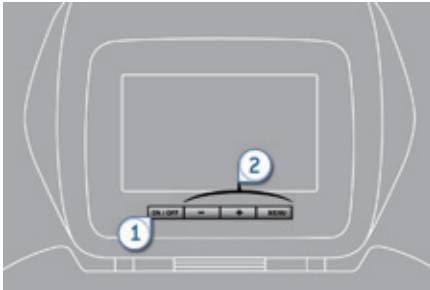

1. Interrupteur de l'écran
2. Boutons de réglage de l'affichage



Chaque casque comporte un interrupteur, un témoin de connexion (bleu) et un sélecteur de canal (A ou B).

Fonctionnement

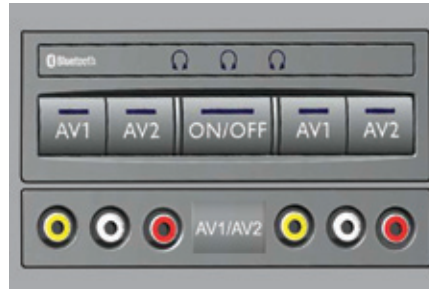

- ☞ Moteur tournant, connectez votre système nomade aux connecteurs RCA (ex. avec AV1 à gauche).
- ☞ Appuyez sur l'interrupteur de la façade de commandes, le voyant s'allume et les voyants AV1 s'allument.
- ☞ Faites un appui long sur l'interrupteur, son voyant clignote en bleu.
- ☞ Faites un appui long sur l'interrupteur de la façade de commandes, l'appairage avec le casque est terminé lorsque les voyants bleus du casque et du système s'allument fixes.
- ☞ Répétez l'opération pour l'autre casque.
- ☞ Appuyez sur l'interrupteur de l'écran si vous avez une source vidéo.
- ☞ Lancez la lecture de votre système nomade.

- ☞ A tout instant, il est possible de modifier la source de l'affichage vidéo (par les touches 6 ou 7 de la platine de commandes : le témoin de la source choisie s'allume) ainsi que le canal audio (à l'aide du sélecteur situé sur le casque).

! Le système Multimédia permet la connexion d'un troisième casque Bluetooth, non fourni.

5

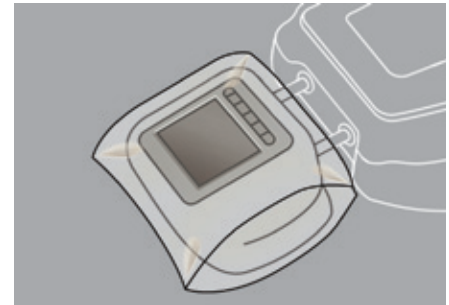

i Lorsque le siège passager avant est en position tablette, il est recommandé de protéger l'écran avec une des housses fournies. Ces housses permettent également de masquer chaque écran.

Rangements sous pieds arrière

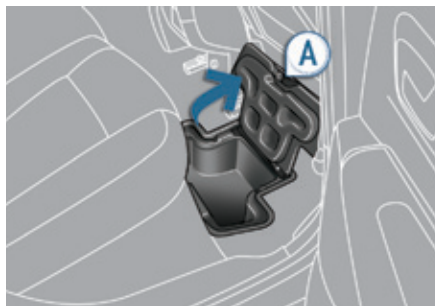

Selon les configurations, le véhicule est équipé d'espaces de rangement sous pieds, situés devant les sièges arrière latéraux. Ils sont accessibles par des trappes clipées, dotées d'une poignée de préhension **A**.

Accoudoir arrière

Dispositif de confort et de rangement pour les passagers arrière.



☞ Abaissez l'accoudoir arrière pour améliorer votre position de confort. Celui-ci comporte deux porte-canettes.

Trappe à skis

Dispositif de rangement et de transport d'objets longs.



Ouverture

- ☞ Abaissez l'accoudoir arrière.
- ☞ Tirez la poignée de la trappe vers le bas.
- ☞ Abaissez la trappe.
- ☞ Chargez les objets de l'intérieur du coffre.

Toit vitré panoramique

Il comporte un rideau d'occultation qui permet d'améliorer le confort thermique et acoustique dans l'habitacle.

Rideau d'occultation motorisé

Selon version, les manoeuvres d'ouverture et de fermeture du rideau sont commandées :

- à l'aide du bouton **A** de la console centrale,
- ou à l'aide du sélecteur impulsionnel **B** de la planche de bord.



Avec le bouton **A** :

- tirez la commande pour ouvrir le rideau,
- pressez la commande pour fermer le rideau.



Avec le bouton **B** :

- abaissez la commande pour ouvrir le rideau,
- levez la commande pour fermer le rideau.

La commande est opérationnelle dès la mise du contact et 45 secondes après la coupure du contact.



5

Mode manuel

Une action maintenue sur la commande permet l'ouverture ou la fermeture du rideau : la manoeuvre s'interrompt dès que vous relâchez la commande. L'action inverse sur la commande inverse le mouvement.

Mode automatique

Une impulsion sur la commande permet l'ouverture ou la fermeture complète du rideau. Une nouvelle impulsion interrompt la manoeuvre.

Antipincement

En mode automatique et en fin de course, lorsque le rideau d'occultation rencontre un obstacle à la fermeture, il s'arrête et recule légèrement.

Réinitialisation : après le rebranchement de la batterie ou en cas de dysfonctionnement pendant le mouvement du rideau, il peut être nécessaire de réinitialiser le système :

- ☞ Actionnez la commande jusqu'à la fermeture ou l'ouverture complète du rideau.
- ☞ Maintenez l'appui pendant au moins 3 secondes. Un léger mouvement du rideau sera alors perceptible, confirmant ainsi la réinitialisation.

i En cas d'ouverture intempestive du rideau pendant une manoeuvre de fermeture, et aussitôt après son arrêt.

- ☞ Actionnez la commande jusqu'à l'ouverture complète.
- ☞ Actionnez la commande jusqu'à la fermeture complète.

Pendant ces opérations, la fonction antipincement est inopérante.

! En cas de pincement lors de la manipulation du rideau, vous devez inverser le mouvement du rideau. Lorsque le conducteur actionne la commande du rideau, il doit s'assurer que rien ni personne n'empêche sa fermeture correcte. Le conducteur doit s'assurer que les passagers utilisent correctement le rideau d'occultation. Faites attention aux enfants pendant les manoeuvres du rideau.

Aménagements du coffre

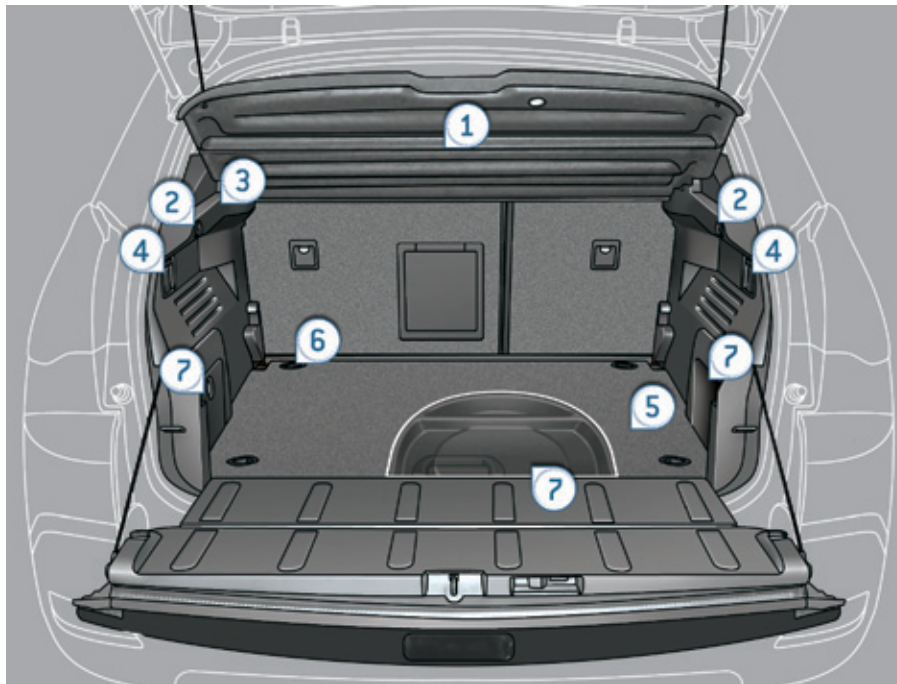

1. Cache-bagages
2. Crochets
3. Prise accessoires 12 V (120 W)
4. Commandes de rabattement des sièges arrière
5. Plancher de coffre mobile (3 positions)
6. Anneaux d'arrimage sur le plancher
7. Bacs de rangement

5

Cache-bagages

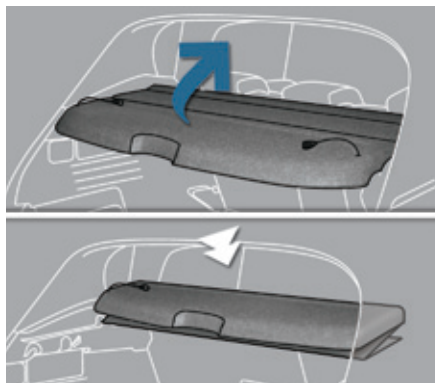

Il est composé de trois parties repliables sur elles-mêmes.

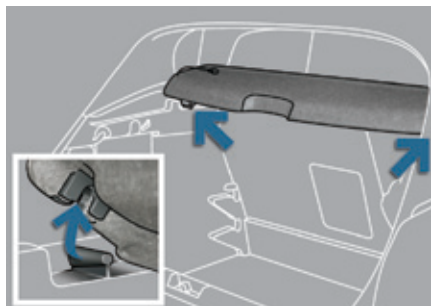

Pour le replier :

- ☞ décrochez les deux cordons,
- ☞ repliez-le en accordéon jusqu'aux sièges arrière.

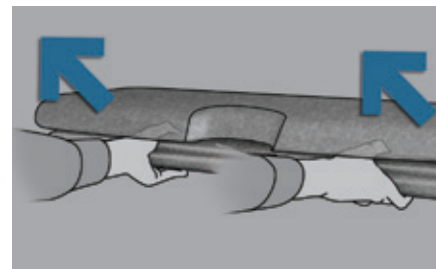

Pour le retirer :

- ☞ repliez le cache-bagages comme décrit ci-avant,
- ☞ déclipsez les fixations à gauche et à droite en poussant légèrement en dessous,
- ☞ placez les mains comme présentées sur l'illustration puis tirez l'ensemble vers soi.

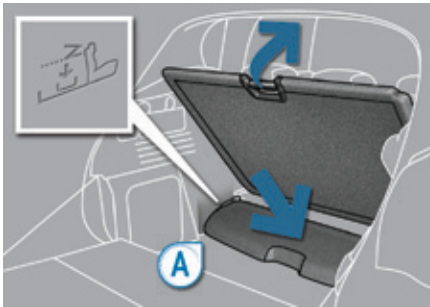

Pour le ranger au fond du coffre :

- ☞ retirez le cache-bagages comme décrit ci-avant,
- ☞ placez le plancher en biais,
- ☞ placez le cache-bagages dans son logement (empreinte matérialisée **A**), situé au fond du coffre,
- ☞ le cache-bagages sera protégé si vous placez le plancher en position intermédiaire.

Pour le replacer :

- ☞ prenez le cache-bagages avec les deux mains puis déposez-le sur son support,
- ☞ dépliez-le jusqu'aux montants de coffre,
- ☞ accrochez les deux cordons,
- ☞ si nécessaire, appuyez sur le dessus du cache-bagages, à gauche et à droite, pour enclencher les fixations.

Crochets



Ils permettent d'accrocher des sacs à provision.

i Pour le changement de roue

Ils permettent d'accéder facilement à la roue de secours, en maintenant le tapis de coffre, grâce aux deux cordons.

Prise accessoires 12 V



- ☞ Pour brancher un accessoire 12 V (puissance maxi : 120 W), retirez le capuchon et branchez l'adaptateur adéquat.
- ☞ Mettez la clé en position contact.

Filet de maintien des bagages



Accroché aux anneaux d'arrimage du plancher de coffre mobile, le filet de maintien, disponible en accessoire, permet de maintenir vos bagages.

Respectez les charges indiquées sur le côté du coffre, en fonction de la position du plancher mobile.

Pour des raisons de sécurité, en cas de freinage important, il est recommandé de placer les objets lourds sur le plancher le plus près possible du dossier des sièges arrière.

Caisson de rangement



- ☞ Relevez le tapis de coffre, en accrochant les deux cordons aux crochets, puis accédez au caisson de rangement.

Selon les configurations, il comporte des aménagements dédiés au rangement :

- d'une boîte d'ampoules de recharge,
- d'une trousse de secours,
- d'un kit de dépannage de pneumatique,
- de deux triangles de présignalisation,
- ...

Plancher de coffre mobile

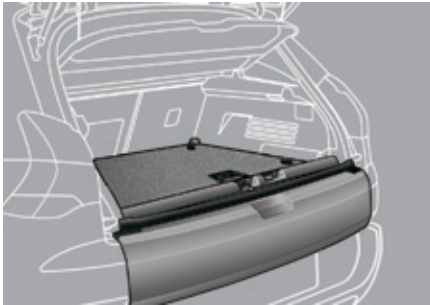

Ce plancher à trois positions vous permet d'optimiser le volume du coffre grâce aux guides placés sur les côtés :

- Position haute (50 kg maxi) : le plancher correspond avec le volet inférieur fermé. Vous pouvez charger des objets tout en conservant une partie protégée et isolée.
- Position intermédiaire (100 kg maxi) : le plancher correspond avec le volet inférieur ouvert.
- Position basse (150 kg maxi) : volume du coffre maximal.

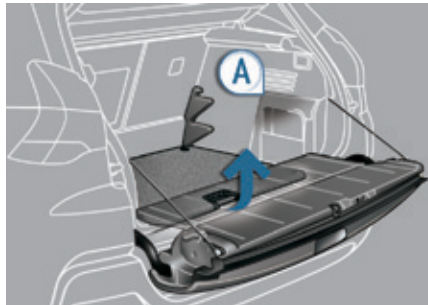

Pour le déplacer en hauteur :

- ☞ Poussez le plancher à fond vers l'avant puis aidez vous des butées de soutien **A** pour déplacer le plancher sur la position souhaitée.



Pour le placer et le maintenir en biais :

- ☞ Depuis la position haute, remontez le plancher vers le cache-bagages.
- ☞ N'hésitez pas à passer les deux butées rétractables puis reposez le plancher sur ces deux butées.

Le plancher est équipé de quatre anneaux d'arrimage pour fixer vos bagages en respectant les charges indiquées (dans le coffre).

i Sur certaines versions, le plancher de coffre mobile ne peut pas être installé en position basse.

Stores latéraux arrière

Montés sur les vitres arrière, ils protègent vos jeunes enfants des rayons solaires.



- ☞ Tirez le store par la languette centrale.
- ☞ Positionnez l'attache du store sur le crochet.

Généralités sur les sièges enfants

Préoccupation constante de PEUGEOT lors de la conception de votre véhicule, la sécurité de vos enfants dépend aussi de vous.

Pour vous assurer une sécurité optimale, veuillez à respecter les consignes suivantes :

- conformément à la réglementation européenne, **tous les enfants de moins de 12 ans ou d'une taille inférieure à un mètre cinquante doivent être transportés dans des sièges enfants homologués adaptés à leur poids**, aux places équipées d'une ceinture de sécurité ou d'ancrages ISOFIX*,
- **statistiquement, les places les plus sûres pour le transport des enfants sont les places arrière de votre véhicule,**
- **un enfant de moins de 9 kg doit obligatoirement être transporté en position "dos à la route" à l'avant comme à l'arrière.**

i **PEUGEOT vous recommande** de transporter les enfants sur **les places arrière latérales** de votre véhicule :

- "dos à la route" jusqu'à 3 ans,
- "face à la route" à partir de 3 ans.

* La réglementation sur le transport des enfants est spécifique à chaque pays. Consultez la législation en vigueur dans votre pays.

Siège enfant à l'avant*



"Dos à la route"

Lorsqu'un siège enfant "dos à la route" est installé en **place passager avant**, réglez le siège du véhicule en position longitudinale arrière maximum, position la plus haute, dossier redressé.

L'airbag passager doit être impérativement neutralisé. Sinon, **l'enfant risque d'être gravement blessé ou tué lors du déploiement de l'airbag.**



"Face à la route"

Lorsqu'un siège enfant "face à la route" est installé en **place passager avant**, réglez le siège du véhicule en position longitudinale arrière maximum, position la plus haute, dossier redressé. Laissez l'airbag passager actif.

- i** Assurez-vous que la ceinture de sécurité est bien tendue. Pour les sièges enfants avec béquille, assurez-vous que celle-ci est en contact stable avec le sol. En cas de nécessité, ajustez le siège passager.



Siège passager réglé dans la position la plus haute et dans la position longitudinale arrière maximum.

* Consultez la législation en vigueur dans votre pays, avant d'installer votre enfant à cette place.

Désactivation de l'airbag frontal passager

! Ne jamais installer de système de retenue pour enfants "dos à la route" sur un siège protégé par un airbag frontal activé. Cela peut provoquer la mort de l'enfant ou le blesser gravement.

L'étiquette d'avertissement, située de chaque côté du pare-soleil passager, reprend cette consigne. Conformément à la réglementation en vigueur, vous trouverez dans les tableaux suivants cet avertissement dans toutes les langues nécessaires.



Airbag passager OFF

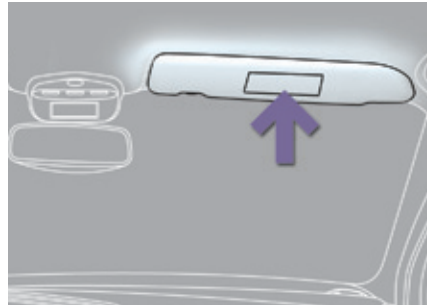

i Pour plus de détails sur la neutralisation de l'airbag frontal passager, reportez-vous à la rubrique "Airbags".

AR	لا يجب أبدا تركيب نظام لإجلال الطفل الوجه باتجاه الراء على مقعد سيارة مجيّر بوسادة أمان هوائية أمامية مغلقة، فقد يؤدي هذا إلى التسبب بموت الطفل أو بإصابات خطيرة لديه .
BG	НИКОГА НЕ инсталирайте детско столче на седалка с АКТИВИРАНА предна ВЪЗДУШНА ВЪЗГЛАВНИЦА. Това може да причини СМЪРТ или СЕРИОЗНО НАРАНЯВАНЕ на детето.
CS	NIKDY neumistujte dětské zádržné zařízení orientované směrem dozadu na sedadlo chráněné AKTIVOVANÝM čelním AIRBAGEM. Hrozí nebezpečí SMRTI DÍTĚTE nebo VÁŽNĚHO ZRANĚNÍ.
DA	Brug ALDRIG en bagudvendt barnestol på et sæde, der er beskyttet af en AKTIV AIRBAG. BARNET risikerer at blive ALVORLIGT KVÆSTET eller DRÆBT.
DE	Montieren Sie auf einem Sitz mit AKTIVIERTEM Front-Airbag NIEMALS einen Kindersitz oder eine Babyschale entgegen der Fahrtrichtung, das Kind könnte schwere oder sogar tödliche Verletzungen erleiden.
EL	Μη χρησιμοποιείτε ΠΟΤΕ παιδικό κάθισμα με την πλάτη του προς το εμπρός μέρος του αυτοκινήτου, σε μια θέση που προστατεύεται από ΜΕΤΩΠΙΚΟ αερόσακο που είναι ΕΝΕΡΓΟΣ. Αυτό μπορεί να έχει σαν συνέπεια το ΘΑΝΑΤΟ ή το ΣΟΒΑΡΟ ΤΡΑΥΜΑΤΙΣΜΟ του ΠΑΙΔΙΟΥ
EN	NEVER use a rearward facing child restraint on a seat protected by an ACTIVE AIRBAG in front of it, DEATH or SERIOUS INJURY to the CHILD can occur
ES	NO INSTALAR NUNCA un sistema de retención para niños de espaldas al sentido de la marcha en un asiento protegido mediante un AIRBAG frontal ACTIVADO, ya que podría causar lesiones GRAVES o incluso la MUERTE del niño.
ET	Ärge MITTE KUNAGI paigaldage "seljaga sõidusuunas" lapseistet juhi kõrvalistmele, mille ESITURVAPADI on AKTIVERITUD. Turvapadja avanemine võib last TÕSISELT või ELUOHTLIKULT vigastada.
FI	ÄLÄ KOSKAAN aseta lapsen turvaistuinta selkää ajosuuntaan istuimelle, jonka edessä suojana on käyttöön aktivoitu TURVATYÖNY. Sen laukeaminen voi aiheuttaa LAPSEN KUOLEMAN tai VAKAVAN LOUKKAANTUMISEN.
FR	NE JAMAIS installer de système de retenue pour enfants faisant face vers l'arrière sur un siège protégé par un COUSSIN GONFLABLE frontal ACTIVE. Cela peut provoquer la MORT de l'ENFANT ou le BLESSER GRAVEMENT
HR	NIKADA ne postavljati dječju sjedalicu leđima u smjeru vožnje na sjedalo zaštićeno UKLJUČENIM prednjim ZRAČNIM JASTUKOM. To bi moglo uzrokovati SMRT ili TEŠKU OZLJEDU djeteta.
HU	SOHA ne használjon menetiránynak háttal beszerelt gyermekülést AKTIVÁLT (BEKAPCSOLT) FRONTLÉGSZÁKKAL védett ülésen. Ez a gyermek HALÁLÁT vagy SÜLYÖS SÉRÜLÉSÉT okozhatja.
IT	NON installare MAI seggiolini per bambini posizionati in senso contrario a quello di marcia su un sedile protetto da un AIRBAG frontale ATTIVATO. Ciò potrebbe provocare la MORTE o FERITE GRAVI al bambino.

LT	NIEKADA neįrenkite vaiko prilaikymo priemonės su atgal atgrežtu vaiku ant sėdynės, kuri saugoma VEIKIANČIOS priekinės ORO PAGALVĖS. Išsiskleidus oro pagalvei vaikas gali būti MIRTINAI arba SUNKIAI TRAUMUOTAS.
LV	NEKAD NEuzstādiēt uz aizmuguri vērstu bērnu sēdekļi priekšējā pasažiera sēdvietā, kurā ir AKTIVIZĒTS priekšējais DROŠĪBAS GAISA SPILVENS. Tas var izraisīt BĒRNA NĀVI vai radīt NOPIETNUS IEVAINOJUMUS.
MT	Qatt m'għandek thalli tifel/tifla marbut f'siggu dahru lejn l-Airbag attiva, ghaliex tista' tikkawza korriment serju jew anke mewt lit-tifel/tifla
NL	Plaats NOOIT een kinderzitje met de rug in de rijrichting op een zitplaats waarvan de AIRBAG is INGESCHAKELD. Bij het afgaan van de airbag kan het KIND LEVENSGEVAARLIJK GEWOND RAKEN
NO	Installer ALDRI et barnesete med ryggen mot kjøretretningen i et sete som er beskyttet med en frontal AKTIVERT KOLLISJONSPUTE, BARNET risikerer å bli DREPT eller HARDT SKADET.
PL	NIGDY nie instalować fotelika dziecięcego w pozycji "tyłem do kierunku jazdy" na siedzeniu wyposażonym w CZOŁOWĄ PODUSZKĘ POWIETRZNAJĄ w stanie AKTYWNYM. Może to doprowadzić do ŚMIERCI DZIECKA lub spowodować u niego POWAŻNE OBRAŻENIA CIAŁA.
PT	NUNCA instale um sistema de retenção para crianças de costas para a estrada num banco protegido por um AIRBAG frontal ACTIVADO. Esta instalação poderá provocar FERIMENTOS GRAVES ou a MORTE da CRIANÇA.
RO	Nu instalati NICIODATA un sistem de retinere pentru copii, dispus cu spatele in directia de mers, pe un loc din vehicul protejat cu AIRBAG frontal ACTIVAT. Aceasta ar putea provoca MOARTEA COPILULUI sau RANIREA lui GRAVA.
RU	ВО ВСЕХ СЛУЧАЯХ ЗАПРЕЩАЕТСЯ использовать обращенное назад детское удерживающее устройство на сиденье, защищенном ФУНКЦИОНИРУЮЩЕЙ ПОДУШКОЙ БЕЗОПАСНОСТИ, установленной перед этим сиденьем. Это может привести к ГИБЕЛИ РЕБЕНКА или НАНЕСЕНИЮ ЕМУ СЕРЬЕЗНЫХ ТЕЛЕСНЫХ ПОВРЕЖДЕНИЙ
SK	NIKDY neinštalujte detské zadržné zariadenie orientované smerom dozadu na sedadlo chránené AKTIVOVANÝM čelným AIRBAGOM. Mohlo by dôjsť k SMRTEĽNEMU alebo VÁZNEMU PORANENIU DIETATA.
SL	NIKOLI ne nameščajte otroškega sedeža s hrbtom v smeri vožnje, če je VARNOSTNA BLAZINA pred sprednjim sopotnikovim sedežem AKTIVIRANA. Takšna namestitve lahko povzroči SMRT OTROKA ali HUDE POŠKODBE.
SR	NIKADA ne koristite dečje sedišta koje se okreće unazad na sedištu zaštićenim AKTIVNIM VAZDUŠNIM JASTUKOM ispred njega, jer mogu nastupiti SMRT ili OZBILJNA POVREDA DETETA.
SV	Passagerarkrockkudden fram MÅSTE vara avaktiverad om en bakåtvänd bilbarnstol installerad på denna plats. Annars riskerar barnet att DÖDAS eller SKADAS ALLVARLIGT.
TR	KESİNLİKLE HAVA YASTIĞI AKTİF olan ön koltuğa yüzü arkaya dönük bir çocuk koltuğu yerleştirmeyiniz. Bu ÇOCUĞUN ÖLMESİNE veya ÇOK AĞIR YARALANMASINA sebep olabilir.

Siège enfant à l'arrière

"Dos à la route"

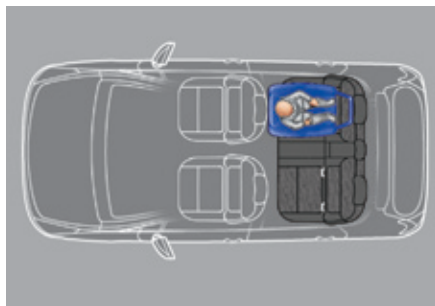

Lorsqu'un siège enfant "dos à la route" est installé **en place passager arrière**, avancez le siège avant du véhicule et redressez le dossier de sorte que le siège enfant "dos à la route" ne touche pas le siège avant du véhicule.

"Face à la route"

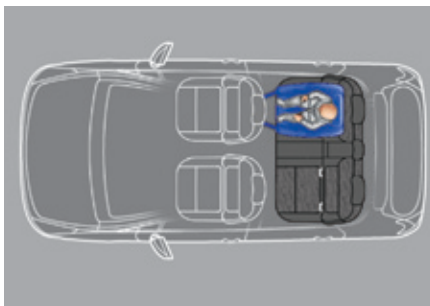

Lorsqu'un siège enfant "face à la route" est installé **en place passager arrière**, avancez le siège avant du véhicule et redressez le dossier de sorte que les jambes de l'enfant installé dans le siège enfant "face à la route" ne touchent pas le siège avant du véhicule.

i Assurez-vous que la ceinture de sécurité est bien tendue. Pour les sièges enfants avec béquille, assurez-vous que celle-ci est en contact stable avec le sol. Si besoin, ajustez le siège avant du véhicule.

Installation des sièges enfants avec béquille

Les sièges enfant avec béquille (ou jambe de force) doivent être installés avec précaution dans le véhicule. Il faut, en particulier, être attentif à la présence d'un coffre de rangement sous pieds au places latérales arrière.

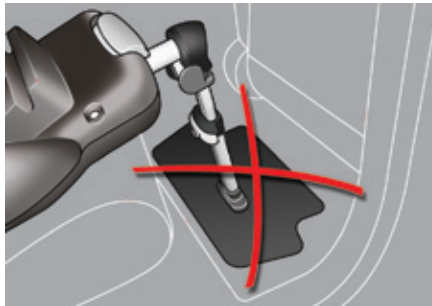

! Ne placez pas la béquille sur le volet du coffre de rangement, il pourrait se casser lors d'un choc violent. Lorsque l'ajustement et les réglages de la béquille le permettent, nous vous proposons deux autres possibilités d'installation.

La place arrière centrale n'a pas de coffre de rangement à ses pieds. Vous pouvez donc y installer plus facilement un siège enfant avec béquille, qu'il soit fixé avec les fixations ISOFIX ou la ceinture de sécurité à 3 points.

Au fond du coffre de rangement

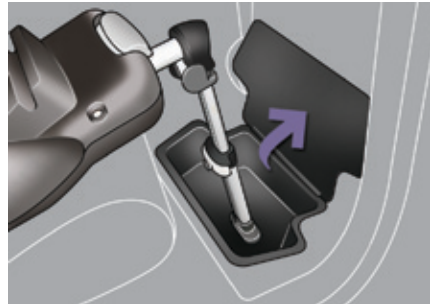

Si la béquille est assez longue, vous pouvez la mettre en contact avec le fond du coffre. Videz le coffre de tout objet avant l'installation de la béquille.

Hors de la zone du coffre de rangement

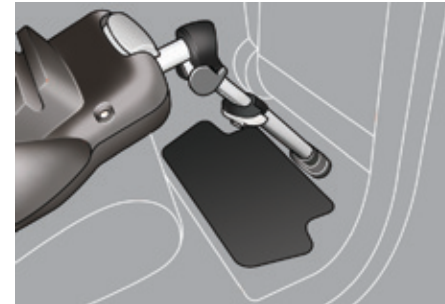

Une autre possibilité, lorsque la béquille est assez longue et s'incline suffisamment (tout en respectant les recommandations données dans la notice d'installation du siège enfant), est de positionner la béquille pour qu'elle soit en contact avec le plancher en dehors de la zone de coffre. Pensez à utiliser le réglage longitudinal du siège arrière ou du siège avant pour obtenir une position de la béquille satisfaisante et en dehors de la zone de coffre.

! Si vous ne pouvez pas placer la béquille comme décrit dans l'une ou l'autre de ces deux procédures, vous ne devez pas installer de siège enfant avec béquille à cette place.



Sièges enfants recommandés par PEUGEOT

PEUGEOT vous propose une gamme de sièges enfants référencés se fixant à l'aide d'une **ceinture de sécurité trois points**.

Groupe 0+ : de la naissance à 13 kg	Groupe 1 : de 9 à 18 kg
 <p data-bbox="453 366 778 440">L1 "RÖMER/BRITAX Baby-Safe Plus". S'installe dos à la route.</p>	 <p data-bbox="1171 380 1433 429">L2 "RÖMER Duo Plus ISOFIX".</p>
Groupes 2 et 3 : de 15 à 36 kg	
 <p data-bbox="469 632 756 727">L5 "KLIPPAN Optima". À partir d'environ 6 ans (22 kg), seule la rehausse est utilisée.</p>	 <p data-bbox="1123 614 1481 742">L6 "RÖMER KIDFIX". Peut être fixé sur les ancrages ISOFIX du véhicule. L'enfant est retenu par la ceinture de sécurité.</p>

Installation des sièges enfants attachés avec la ceinture de sécurité

Conformément à la réglementation européenne, ce tableau vous indique les possibilités d'installation des sièges enfants se fixant avec une ceinture de sécurité et homologués en universel (**a**) en fonction du poids de l'enfant et de la place dans le véhicule.

Place	Poids de l'enfant et âge indicatif			
	Inférieur à 13 kg (groupes 0 (b) et 0+) Jusqu'à ≈ 1 an	De 9 à 18 kg (groupe 1) De 1 à ≈ 3 ans	De 15 à 25 kg (groupe 2) De 3 à ≈ 6 ans	De 22 à 36 kg (groupe 3) De 6 à ≈ 10 ans
Siège passager avant (c) avec réhausse	 U (R)	U (R)	U (R)	U (R)
Siège passager avant (c) sans réhausse	X	X	X	X
Places arrière latérales	 U*	U*	U*	U*
Place arrière centrale	 L1	L2	L5, L6	L5, L6

a : siège enfant universel, siège enfant pouvant s'installer dans tous les véhicules avec la ceinture de sécurité.

b : groupe 0, de la naissance à 10 kg. Les nacelles et les "lits auto" ne peuvent pas être installés en place passager avant.

c : consultez la législation en vigueur dans votre pays, avant d'installer votre enfant à cette place.

U : place adaptée à l'installation d'un siège enfant s'attachant avec une ceinture de sécurité et homologué en universel, "dos à la route" et/ou "face à la route".

U (R) : idem **U**, avec le siège du véhicule qui doit être réglé dans la position la plus haute et dans la position longitudinale arrière maximum.

L- : seuls les sièges enfant indiqués peuvent être installés à la place concernée (selon réglementation locale).

X : place non adaptée à l'installation d'un siège enfant du groupe de poids indiqué.

* Les sièges enfant **avec béquille** (ou jambe de force) doivent être installés avec précaution dans le véhicule. Consultez la rubrique "Installation des sièges enfants avec béquille" pour plus de détails.

Fixations "ISOFIX"

Votre véhicule a été homologué suivant la **dernière réglementation** ISOFIX.
Les sièges, représentés ci-dessous, sont équipés d'ancrages ISOFIX réglementaires :

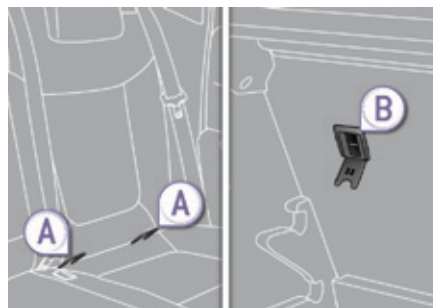
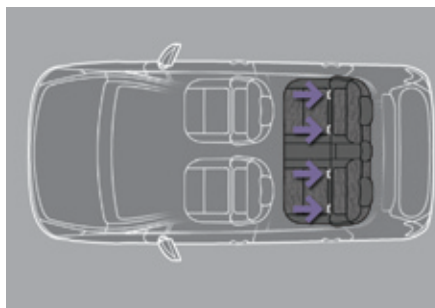

Il s'agit de trois anneaux pour chaque assise :

- deux anneaux **A**, situés entre le dossier et l'assise du siège du véhicule, signalés par un marquage,
- un anneau **B**, situé sous un cache derrière le haut du dossier, appelé **TOP TETHER** pour la fixation de la sangle haute. Il est signalé par un marquage.

Situé derrière le dossier, le top tether permet de fixer la sangle haute des sièges enfants qui en sont équipés. Ce dispositif limite le basculement du siège enfant vers l'avant, en cas de choc frontal.

Ce système de fixation ISOFIX vous assure un montage fiable, solide et rapide, du siège enfant dans votre véhicule.

Les **sièges enfants ISOFIX** sont équipés de deux verrous qui viennent facilement s'ancrer sur les deux anneaux **A**.

Certains disposent également d'une **sangle haute** qui vient s'attacher sur l'anneau **B**.

Pour fixer le siège enfant au **TOP TETHER** :

- enlevez et rangez l'appui-tête avant d'installer le siège enfant à cette place (le remettre en place une fois que le siège enfant a été enlevé),
- détachez le cache du **TOP TETHER** en le tirant par son encoche,
- passez la sangle du siège enfant derrière le dossier du siège, en la centrant entre les orifices de tiges d'appui-tête,
- fixez l'attache de la sangle haute à l'anneau **B**,
- tendez la sangle haute.

i La mauvaise installation d'un siège enfant dans un véhicule compromet la protection de l'enfant en cas d'accident. Respectez strictement les consignes de montage indiquées dans la notice d'installation livrée avec le siège enfant.

! Pour connaître les possibilités d'installation des sièges enfants ISOFIX dans votre véhicule, consultez le tableau récapitulatif.

Siège enfant ISOFIX

Recommandé par PEUGEOT et homologué pour votre véhicule

Siège enfant ISOFIX avec TOP TETHER

"RÖMER Duo Plus ISOFIX"
(classe de taille B1)

Groupe 1 : de 9 à 18 kg



S'installe uniquement "face à la route".

S'accroche aux anneaux **A**, ainsi qu'à l'anneau **B**, appelé TOP TETHER, à l'aide d'une sangle haute.
Trois positions d'inclinaison de la coque : assise, repos et allongée.



6

- i** Ce siège enfant peut également être utilisé aux places non équipées d'ancrages ISOFIX.
Dans ce cas, il est obligatoirement attaché au siège du véhicule par la ceinture de sécurité trois points.
Réglez le siège avant du véhicule de telle sorte que les pieds de l'enfant ne touchent pas le dossier.
Suivez les indications de montage du siège enfant portées dans la notice d'installation du fabricant du siège.

Tableau récapitulatif pour l'emplacement des sièges enfants ISOFIX

Conformément à la réglementation européenne, ce tableau vous indique les possibilités d'installation des sièges enfants ISOFIX aux places équipées d'ancrages ISOFIX dans le véhicule.

Pour les sièges enfants ISOFIX universels et semi-universels, la classe de taille ISOFIX du siège enfant, déterminée par une lettre comprise entre **A** et **G**, est indiquée sur le siège enfant à côté du logo ISOFIX.

	Poids de l'enfant / âge indicatif									
	Inférieur à 10 kg (groupe 0) Jusqu'à environ 6 mois		Inférieur à 10 kg (groupe 0) Inférieur à 13 kg (groupe 0+) Jusqu'à environ 1 an			De 9 à 18 kg (groupe 1) De 1 à 3 ans environ				
Type de siège enfant ISOFIX	Nacelle		"dos à la route"			"dos à la route"		"face à la route"		
Classe de taille ISOFIX	F	G	C	D	E	C	D	A	B	B1
Siège passager avant 	X		X			X		X		
Places arrière latérales 	X		IL-SU*			IL-SU*		IUF* IL-SU*		
Place arrière centrale 	X		X			X		X		

IUF : place adaptée à l'installation d'un siège Isofix Universel, "Face à la route" s'attachant avec la sangle haute.

IL-SU : place adaptée à l'installation d'un siège Isofix Semi-Universel soit :

- "dos à la route" équipé d'une sangle haute ou d'une béquille,
- "face à la route" équipé d'une béquille,
- une nacelle équipée d'une sangle haute ou d'une béquille.

Pour attacher la sangle haute, reportez-vous à la rubrique "Fixations Isofix".

X : place non adaptée à l'installation d'un siège enfant ou d'une nacelle pour le groupe de poids indiqué.

* Les sièges enfant **avec béquille** (ou jambe de force) doivent être installés avec précaution dans le véhicule. Consultez la page "Installation des sièges enfants avec béquille" pour plus de détails.

Conseils

! Sièges enfants

La mauvaise installation d'un siège enfant dans un véhicule compromet la protection de l'enfant en cas de collision.

Vérifiez qu'il n'y a pas de ceinture de sécurité ou de boucle de ceinture de sécurité sous le siège enfant, cela risquerait de le déstabiliser. Pensez à boucler les ceintures de sécurité ou le harnais des sièges enfant **en limitant au maximum le jeu** par rapport au corps de l'enfant, même pour les trajets de courte durée.

Pour l'installation du siège enfant avec la ceinture de sécurité, vérifiez que celle-ci est bien tendue sur le siège enfant et qu'elle maintient fermement le siège enfant sur le siège de votre véhicule. Si votre siège passager est réglable, avancez-le si nécessaire.

Aux places arrière, laissez toujours un espace suffisant entre le siège avant et :

- le siège enfant "dos à la route",
- les pieds de l'enfant installé dans un siège enfant "face à la route".

Pour cela, avancez le siège avant et, si nécessaire, redressez également son dossier.

Pour une installation optimale du siège enfant "face à la route", vérifiez que son dossier est le plus proche possible du dossier du siège du véhicule, voire en contact si possible.

Vous devez enlever l'appui-tête avant toute installation de siège enfant avec dossier sur une place passager.

Assurez-vous que l'appui-tête est bien rangé ou attaché afin d'éviter qu'il ne se transforme en projectile en cas de freinage important. Remettez l'appui tête en place une fois que le siège enfant a été enlevé.

Enfants à l'avant

La réglementation sur le transport d'enfants en place passager avant est spécifique à chaque pays. Consultez la législation en vigueur dans le pays où vous roulez. Neutralisez l'airbag frontal passager dès qu'un siège enfant "dos à la route" est installé en place passager avant. Sinon, l'enfant risque d'être gravement blessé ou tué lors du déploiement de l'airbag.

Installation d'un rehausseur

La partie thoracique de la ceinture doit être positionnée sur l'épaule de l'enfant sans toucher le cou.

Vérifiez que la partie abdominale de la ceinture de sécurité passe bien sur les cuisses de l'enfant.

PEUGEOT vous recommande d'utiliser un rehausseur avec dossier, équipé d'un guide de ceinture au niveau de l'épaule.

Par sécurité, ne laissez pas :

- un ou plusieurs enfants seuls et sans surveillance dans un véhicule,
- un enfant ou un animal dans un véhicule exposé au soleil, vitres fermées,
- les clés à la portée des enfants à l'intérieur du véhicule.

Pour empêcher l'ouverture accidentelle des portes, utilisez le dispositif "Sécurité enfants". Veillez à ne pas ouvrir de plus d'un tiers les vitres arrière.

Pour protéger vos jeunes enfants des rayons solaires, équipez les vitres arrière de stores latéraux.

Sécurité enfants mécanique

Dispositif mécanique pour interdire l'ouverture de la porte arrière par sa commande intérieure. La commande est située sur le chant de chaque porte arrière.

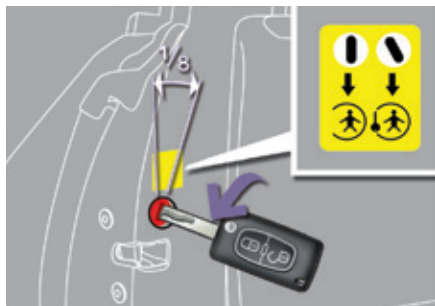

Verrouillage

☞ Tournez la commande rouge d'un huitième de tour avec la clé de contact comme indiqué sur l'étiquette de la porte.

Contrôler le bon verrouillage.

Déverrouillage

☞ Tournez la commande rouge d'un huitième de tour avec la clé de contact.

Sécurité enfants électrique

Système de commande à distance pour interdire l'ouverture des portes arrière par leurs commandes intérieures et l'utilisation des lève-vitres arrière.

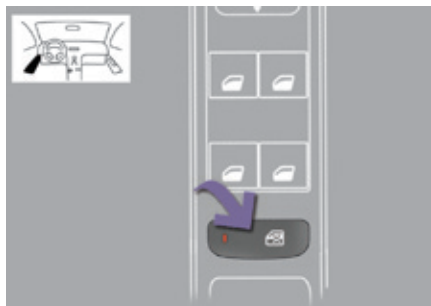

Activation

☞ Contact mis, appuyez sur ce bouton. Le voyant du bouton s'allume, accompagné d'un message qui vous confirme l'activation. Ce voyant reste allumé, tant que la sécurité enfants est activée.

L'ouverture des portes depuis l'extérieur et l'utilisation des lève-vitres arrière électriques à partir des commandes du conducteur restent possibles.

Neutralisation

☞ Contact mis, appuyez de nouveau sur ce bouton.

Le voyant du bouton s'éteint, accompagné d'un message qui vous confirme la neutralisation. Ce voyant reste éteint, tant que la sécurité enfants est neutralisée.

! Ce système est indépendant et ne remplace en aucun cas la commande de verrouillage centralisé. Vérifiez l'état de la sécurité enfants à chaque mise du contact. Retirez toujours la clé de contact en quittant le véhicule, même pour une courte durée. En cas de choc violent, la sécurité enfants électrique se désactive automatiquement pour permettre la sortie des passagers arrière.

i Pour savoir si votre véhicule est équipé de la sécurité enfants électrique, vérifiez l'absence de l'étiquette signalant la présence de la commande de la sécurité enfants mécanique (voir rubrique correspondante).

Indicateurs de direction



- ☞ Baissez à fond la commande d'éclairage pour une manoeuvre vers la gauche.
- ☞ Relevez à fond la commande d'éclairage pour une manoeuvre vers la droite.

i L'oubli du retrait des indicateurs de direction pendant plus de vingt secondes entraînera une augmentation du signal sonore lorsque la vitesse est supérieure à 60 km/h.

Trois clignotements

Donnez une simple impulsion vers le haut ou vers le bas, sans passer le point de résistance de la commande d'éclairage ; les indicateurs de direction correspondants clignoteront trois fois.

L'utilisation de cette fonction est disponible quelle que soit la vitesse, mais elle est surtout appréciable pour les changements de file sur voies rapides.

Signal de détresse

Système d'alerte visuel par les feux indicateurs de direction pour prévenir les autres usagers de la route en cas de panne, de remorquage ou d'accident d'un véhicule.

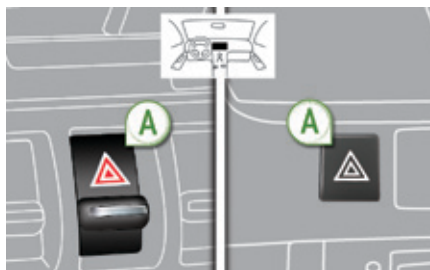

- ☞ Basculez ou appuyez sur le bouton **A**, les feux indicateurs de direction clignotent. Il peut fonctionner contact coupé.

Allumage automatique des feux de détresse

Lors d'un freinage d'urgence, en fonction de la décélération, les feux de détresse s'allument automatiquement.

Ils s'éteignent automatiquement à la première accélération.

- ☞ Vous pouvez également les éteindre en appuyant sur le bouton.

Avertisseur sonore

Système d'alerte sonore pour prévenir les autres usagers de la route d'un danger imminent.



- ☞ Appuyez sur l'une des branches du volant.

7

Programme de stabilité électronique (ESC)

Programme de stabilité électronique (ESC : Electronic Stability Control) intégrant les systèmes suivants :

- l'antiblocage des roues (ABS) et le répartiteur électronique de freinage (REF),
- l'assistance au freinage d'urgence (AFU),
- l'antipatinage de roues (ASR),
- le contrôle dynamique de stabilité (CDS).

Définitions

Antiblocage des roues (ABS) et répartiteur électronique de freinage (REF)

Ce système accroît la stabilité et la maniabilité de votre véhicule lors du freinage et contribue à un meilleur contrôle dans les virages, en particulier sur revêtement dégradé ou glissant. L'ABS empêche le blocage des roues en cas de freinage d'urgence.

Le REF assure une gestion intégrale de la pression de freinage roue par roue.

Assistance au freinage d'urgence (AFU)

Ce système permet, en cas d'urgence, d'atteindre plus vite la pression optimale de freinage, donc de réduire la distance d'arrêt. Il se déclenche en fonction de la vitesse d'actionnement de la pédale de frein. Cela se traduit par une diminution de la résistance de la pédale et une augmentation de l'efficacité du freinage.

Antipatinage de roues (ASR)

Le système ASR optimise la motricité, afin de limiter le patinage des roues, en agissant sur les freins des roues motrices et sur le moteur. Il permet aussi d'améliorer la stabilité directionnelle du véhicule à l'accélération.

Contrôle dynamique de stabilité (CDS)

En cas d'écart entre la trajectoire suivie par le véhicule et celle souhaitée par le conducteur, le système CDS veille roue par roue et agit automatiquement sur le frein d'une ou plusieurs roues et sur le moteur pour inscrire le véhicule dans la trajectoire souhaitée, dans la limite des lois de la physique.

Fonctionnement

Système d'antiblocage des roues (ABS) et répartiteur électronique de freinage (REF)



L'allumage de ce témoin, accompagné d'un signal sonore et d'un message, indique un dysfonctionnement du système

ABS pouvant provoquer une perte de contrôle du véhicule au freinage.



L'allumage de ce témoin, couplé au témoin **STOP**, accompagné d'un signal sonore et d'un message, indique un dysfonctionnement du répartiteur électronique de freinage (REF) pouvant provoquer une perte de contrôle du véhicule au freinage.

L'arrêt est impératif.

Dans les deux cas, consultez le réseau PEUGEOT ou un atelier qualifié.

i En cas de changement de roues (pneus et jantes), veillez à ce qu'elles soient homologuées pour votre véhicule.

! Le fonctionnement normal du système ABS peut se manifester par de légères vibrations sur la pédale de frein.

En cas de freinage d'urgence, appuyez très fortement sans jamais relâcher l'effort.

Contrôle dynamique de stabilité (CDS) et antipatinage de roue (ASR)

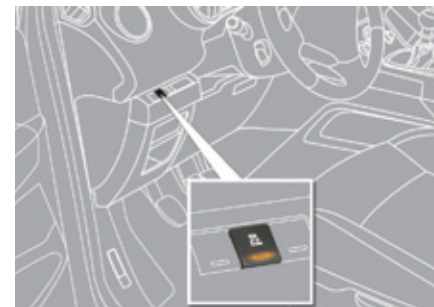

Activation

Ces systèmes sont automatiquement activés à chaque démarrage du véhicule. Dès qu'ils détectent un problème d'adhérence ou de trajectoire, ces systèmes agissent sur le fonctionnement du moteur et des freins.



Ceci est signalé par le clignotement de ce témoin au combiné.

Neutralisation

Dans des conditions exceptionnelles (démarrage du véhicule embourbé, immobilisé dans la neige, sur sol meuble...), il peut s'avérer utile de neutraliser le CDS et l'ASR pour faire patiner librement les roues et retrouver de l'adhérence.

i Dès que les conditions d'adhérence le permettent, réactivez les systèmes.



☞ Appuyez sur ce bouton.
Le voyant du bouton s'allume.

Les systèmes CDS et ASR n'agiront plus sur le fonctionnement du moteur et sur les freins en cas de dérive de trajectoire.

Réactivation

Les systèmes se réactivent automatiquement après chaque coupure de contact ou à partir de 50 km/h.



En-deçà de 50 km/h, vous pouvez les réactiver manuellement :

☞ Appuyez de nouveau sur ce bouton.
Le voyant du bouton s'éteint.

Anomalie de fonctionnement



L'allumage de ce témoin et du voyant du bouton de neutralisation, accompagné d'un signal sonore et d'un message, signalent un dysfonctionnement du système. Consultez le réseau PEUGEOT ou un atelier qualifié pour vérification du système.

! CDS/ASR

Les systèmes CDS et ASR offrent un surcroît de sécurité en conduite normale, mais ils ne doivent pas inciter le conducteur à prendre des risques supplémentaires ou à rouler à des vitesses trop élevées. C'est lorsque les conditions d'adhérence diminuent (pluie, neige, verglas) que les risques de perte d'adhérence augmentent. Il est donc indispensable, pour votre sécurité, de conserver les systèmes CDS et ASR activés en toutes conditions, et particulièrement lorsque celles-ci sont difficiles.

Le fonctionnement de ces systèmes est assuré sous réserve du respect des préconisations du constructeur, concernant tant les roues (pneumatiques et jantes), les composants de freinage, les composants électroniques que les procédures de montage et d'intervention du réseau PEUGEOT. Afin de bénéficier de l'efficacité des systèmes CDS et ASR en conditions hivernales, il est impératif d'équiper le véhicule de quatre pneumatiques neige qui permettront au véhicule de garder un comportement neutre.

i Après un choc, faites vérifier les systèmes par le réseau PEUGEOT ou par un atelier qualifié.

Grip control

Système d'antipatinage spécifique et breveté, améliorant la motricité dans la neige, la boue et le sable.

Cet équipement, dont le fonctionnement a été optimisé pour chaque situation, permet d'évoluer dans la majorité des conditions de faible adhérence (rencontrées en utilisation de tourisme).

i Associé aux pneumatiques toutes saisons M+S (Mud and Snow), ce système offre un compromis entre sécurité, adhérence et motricité.

i L'appui sur la pédale d'accélérateur doit être suffisant pour que le système puisse exploiter la puissance du moteur. Des phases de fonctionnement avec un régime moteur élevé sont tout à fait normales.

Un sélecteur à cinq positions vous permet de choisir le mode de réglage correspondant aux conditions de roulage que vous rencontrez. Associé à chaque mode, un voyant s'allume pour confirmer votre choix.



Mode standard (ESC)

Mode calibré pour un niveau de patinage faible, basé sur différentes adhérences habituellement rencontrées sur route.



☞ Placez la molette sur cette position.

i Après chaque coupure du contact, le système se réinitialise automatiquement sur ce mode.



Mode neige

Mode qui adapte sa stratégie aux conditions d'adhérence rencontrées pour chacune des deux roues avant, au démarrage. (mode actif jusqu'à 50 km/h)



☞ Placez la molette sur cette position.

7



Mode boue

Mode qui autorise, lors du démarrage, beaucoup de patinage sur la roue la moins adhérente pour favoriser l'évacuation de la boue et retrouver du "grip". Parallèlement, la roue la plus adhérente est gérée de façon à passer le plus de couple possible.

En phase de progression, le système optimise le patinage pour répondre, au mieux, aux sollicitations du conducteur.

(mode actif jusqu'à 80 km/h)



☞ Placez la molette sur cette position.



Mode sable

Mode qui autorise peu de patinage sur les deux roues motrices de façon simultanée pour faire progresser le véhicule et limiter les risques d'ensablement.

(mode actif jusqu'à 120 km/h)



☞ Placez la molette sur cette position.



Sur le sable, n'utilisez pas les autres modes sous peine d'enliser le véhicule.



Vous avez la possibilité de désactiver certaines fonctionnalités de l'ESC (ASR et CDS) en tournant la molette sur la position "OFF".

Ces fonctionnalités se réactivent automatiquement à partir de 50 km/h ou à chaque remise du contact.



Conseils de conduite

Votre véhicule est principalement conçu pour circuler sur des routes goudronnées, mais il vous permet d'emprunter occasionnellement d'autres voies moins carrossables.

Cependant, il ne permet pas la conduite tout-terrain comme :

- le franchissement et la conduite sur des terrains qui pourraient endommager le soubassement ou arracher des éléments (tuyau de carburant, refroidisseur carburant, ...) par des obstacles ou des pierres notamment,
- rouler sur des terrains à fortes pentes et à adhérence réduite,
- traverser un cours d'eau.

Ceintures de sécurité

Ceintures de sécurité avant



Les ceintures de sécurité avant sont équipées d'un système de prétension pyrotechnique et de limiteur d'effort.

Ce système améliore la sécurité aux places avant, lors des chocs frontaux et latéraux. Selon l'importance du choc, le système de prétension pyrotechnique tend instantanément les ceintures et les plaque sur le corps des occupants.

Les ceintures à prétension pyrotechnique sont actives, lorsque le contact est mis.

Le limiteur d'effort atténue la pression de la ceinture contre le thorax de l'occupant, améliorant ainsi sa protection.



Verrouillage

- ☞ Tirez la sangle, puis insérez le pêne dans la boucle.
- ☞ Vérifiez le verrouillage en effectuant un essai de traction sur la sangle.

Déverrouillage

- ☞ Appuyez sur le bouton rouge de la boucle.
- ☞ Accompagnez l'enroulement de la ceinture.

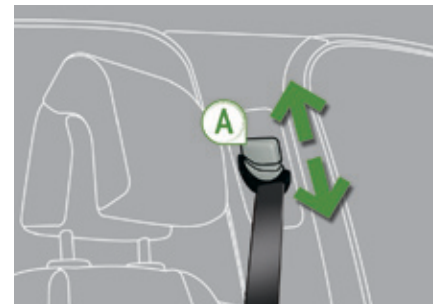

Réglage en hauteur

- ☞ Pour trouver le point d'accrochage, pincez la commande **A** et faites-la coulisser jusqu'à trouver un cran.

Témoin de non-bouclage / débouclage de ceintures avant



A la mise du contact, ce témoin s'allume dans l'afficheur des témoins de ceinture et d'airbag frontal passager, lorsque le conducteur et/ou le passager avant n'a pas bouclé sa ceinture. A partir d'environ 20 km/h et pendant deux minutes, ce témoin clignote accompagné d'un signal sonore. Passé ces deux minutes, ce témoin reste allumé tant que le conducteur et/ou le passager avant ne boucle pas sa ceinture.

Afficheur des témoins de non-bouclage / débouclage de ceintures

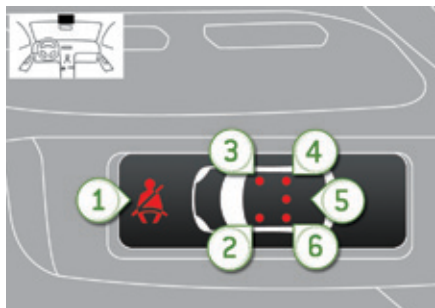

1. Témoin de non-bouclage / débouclage de ceintures avant et/ou arrière.
2. Témoin de ceinture avant gauche.
3. Témoin de ceinture avant droite.
4. Témoin de ceinture arrière droite.
5. Témoin de ceinture arrière centrale.
6. Témoin de ceinture arrière gauche.

Dans l'afficheur des témoins de ceinture et d'airbag frontal passager, le témoin correspondant **2** ou **3** s'allume en rouge, si la ceinture n'est pas bouclée ou est débouclée.

Ceintures de sécurité arrière

Les places arrière sont équipées chacune d'une ceinture, dotée de trois points d'ancrage et d'un enrouleur avec limiteur d'effort (sauf le siège arrière central).

Verrouillage

- ☞ Tirez la sangle, puis insérez le pêne dans la boucle.
- ☞ Vérifiez le verrouillage en effectuant un essai de traction sur la sangle.

Déverrouillage

- ☞ Appuyez sur le bouton rouge de la boucle.
- ☞ Accompagnez l'enroulement de la ceinture.

Témoin de débouclage de ceinture



Ce témoin s'allume dans l'afficheur des témoins de ceinture et d'airbag frontal passager, lorsqu'un ou plusieurs passagers arrière déboucle sa ceinture.

A partir d'environ 20 km/h et pendant deux minutes, ce témoin clignote accompagné d'un signal sonore. Passé ces deux minutes, ce témoin reste allumé tant qu'un ou plusieurs passagers arrière ne boucle pas sa ceinture.

Afficheur des témoins de débouclage de ceinture

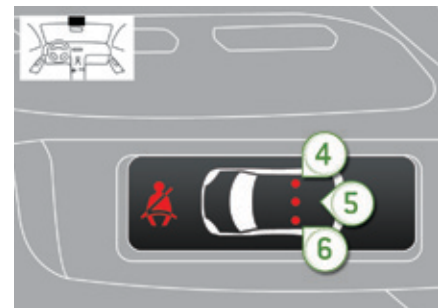

A la mise du contact, moteur tournant ou véhicule roulant à une vitesse inférieure à environ 20 km/h, les témoins correspondants **4**, **5** et **6** s'allument environ 30 secondes en rouge, si la ceinture n'est pas bouclée. Véhicule roulant à une vitesse supérieure à environ 20 km/h, le témoin correspondant **4**, **5** ou **6** s'allume en rouge, accompagné d'un signal sonore et d'un message sur l'écran multifonction, lorsqu'un passager arrière a débouclé sa ceinture.

Conseils

i Le conducteur doit s'assurer que les passagers utilisent correctement les ceintures de sécurité et qu'ils sont tous bien attachés avant de rouler.

Quelle que soit votre place dans le véhicule, mettez toujours votre ceinture de sécurité, même pour des trajets de courte durée. N'inversez pas les boucles de ceinture, car celles-ci ne rempliraient pas entièrement leur rôle.

Les ceintures de sécurité sont équipées d'un enrouleur permettant l'ajustement automatique de la longueur de sangle à votre morphologie. Le rangement de la ceinture s'effectue automatiquement lorsque celle-ci n'est pas utilisée.

Avant et après utilisation, assurez-vous que la ceinture est correctement enroulée.

La partie basse de la sangle doit être positionnée le plus bas possible sur le bassin. La partie haute doit être positionnée dans le creux de l'épaule.

Les enrouleurs sont équipés d'un dispositif de blocage automatique lors d'une collision, d'un freinage d'urgence ou du retournement du véhicule. Vous pouvez débloquer le dispositif en tirant fermement la sangle et en la relâchant pour qu'elle se rembobine légèrement.

Pour être efficace, une ceinture de sécurité :

- doit être tendue au plus près du corps,
- doit être tirée devant vous par un mouvement régulier, en vérifiant qu'elle ne se vaille pas,
- ne doit maintenir qu'une seule personne,
- ne doit pas porter de trace de coupure ou d'effilochage,
- ne doit pas être transformée ou modifiée afin de ne pas altérer sa performance.

En raison des prescriptions de sécurité en vigueur, pour toute intervention sur les ceintures de sécurité de votre véhicule, adressez-vous à un atelier qualifié disposant de la compétence et du matériel adapté, ce que le réseau PEUGEOT est en mesure de vous apporter.

Faites vérifier périodiquement vos ceintures par le réseau PEUGEOT ou par un atelier qualifié et, particulièrement si les sangles présentent des traces de détérioration.

Nettoyez les sangles de ceinture avec de l'eau savonneuse ou un produit nettoyant textile, vendu dans le réseau PEUGEOT.

Après rabattement ou déplacement d'un siège ou d'une banquette arrière, assurez-vous que la ceinture est correctement positionnée et enroulée.

Recommandations pour les enfants

Utilisez un siège enfant adapté, si le passager a moins de 12 ans ou mesure moins d'un mètre cinquante.

N'utilisez jamais la même ceinture pour attacher plusieurs personnes.

Ne transportez jamais un enfant sur vos genoux.

Pour plus d'informations sur les sièges enfants, reportez-vous à la rubrique correspondante.

En cas de choc

En fonction de la nature et de l'importance des chocs, le dispositif pyrotechnique peut se déclencher avant et indépendamment du déploiement des airbags. Le déclenchement des prétensionneurs s'accompagne d'un léger dégagement de fumée inoffensive et d'un bruit, dus à l'activation de la cartouche pyrotechnique intégrée au système.

Dans tous les cas, le témoin d'airbag s'allume. Après un choc, faites vérifier et éventuellement remplacer le système des ceintures de sécurité par le réseau PEUGEOT ou par un atelier qualifié.

Airbags

Généralités

Système conçu pour contribuer à renforcer la sécurité des occupants (sauf le passager arrière central) en cas de collisions violentes. Les airbags complètent l'action des ceintures de sécurité équipées de limiteur d'effort (sauf celle du passager arrière central).

Dans ce cas, les détecteurs électroniques enregistrent et analysent les chocs frontaux et latéraux subis dans les zones de détection de choc :

- en cas de choc violent, les airbags se déploient instantanément et contribuent à mieux protéger les occupants du véhicule (sauf le passager arrière central) ; aussitôt après le choc, les airbags se dégonflent rapidement afin de ne gêner ni la visibilité, ni la sortie éventuelle des occupants,
- en cas de choc peu violent, d'impact sur la face arrière et dans certaines conditions de retournement, les airbags peuvent ne pas se déployer ; seule la ceinture de sécurité contribue à assurer votre protection dans ces situations.

! Les airbags ne fonctionnent pas contact coupé.

Cet équipement ne se déploie qu'une seule fois. Si un second choc survient (lors du même accident ou d'un autre accident), l'airbag ne se déclenchera plus.

Zones de détection de choc

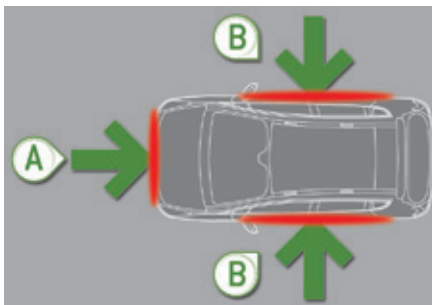

- A. Zone d'impact frontal.
B. Zone d'impact latéral.

- i** Le déclenchement d'un ou des airbags s'accompagne d'un léger dégagement de fumée et d'un bruit, dus à l'activation de la cartouche pyrotechnique intégrée au système. Cette fumée n'est pas nocive, mais peut se révéler irritante pour des personnes sensibles. Le bruit de la détonation liée au déclenchement d'un ou des airbags peut entraîner une légère diminution de la capacité auditive pendant un bref laps de temps.

Airbags frontaux

Système contribuant à renforcer la protection, en cas de choc frontal violent, du conducteur et du passager avant afin de limiter les risques de traumatisme à la tête et au thorax.

Pour le conducteur, il est intégré au centre du volant ; pour le passager avant, dans la planche de bord au-dessus de la boîte à gants.



Déclenchement

Ils se déclenchent, sauf l'airbag frontal passager s'il est désactivé, en cas de choc frontal violent appliqué sur tout ou partie de la zone d'impact frontal A, suivant l'axe longitudinal du véhicule dans un plan horizontal et de sens avant vers arrière du véhicule. L'airbag frontal s'interpose entre le thorax et la tête de l'occupant avant du véhicule et le volant, côté conducteur, et la planche de bord, côté passager, pour amortir sa projection en avant.

Neutralisation

Seul l'airbag frontal passager peut être neutralisé.

- ☞ **Contact coupé**, introduisez la clé dans la commande de neutralisation de l'airbag passager.
- ☞ Tournez-la en position "**OFF**".
- ☞ Puis, retirez-la en maintenant cette position.



À la mise du contact, ce témoin s'allume au combiné et/ou dans l'afficheur des témoins de ceinture et d'airbag frontal passager. Il reste allumé pendant toute la durée de neutralisation.



Pour assurer la sécurité de votre enfant, neutralisez impérativement l'airbag frontal passager lorsque vous installez un siège enfant "dos à la route" sur le siège passager avant. Sinon, l'enfant risquerait d'être gravement blessé ou tué lors du déploiement de l'airbag.

Réactivation

Dès que vous enlevez le siège enfant "dos à la route", **contact coupé**, tournez la commande en position "**ON**" pour activer de nouveau l'airbag et assurer ainsi la sécurité de votre passager avant en cas de choc.



À la mise du contact, ce témoin s'allume dans l'afficheur des témoins de ceinture et d'airbag frontal passager, pendant une minute environ, pour signaler l'activation de l'airbag frontal.

Anomalie de fonctionnement



Si ce témoin s'allume, accompagné d'un signal sonore et d'un message, consultez sans tarder le réseau PEUGEOT ou un atelier qualifié pour vérification du système. Les airbags pourraient ne plus se déclencher en cas de choc violent.

Airbags latéraux

Système contribuant à renforcer la protection, en cas de choc latéral violent, du conducteur et du passager avant afin de limiter les risques de traumatisme au thorax.

Chaque airbag latéral est intégré à l'avant, dans l'armature du dossier de siège, côté porte.



Déclenchement

Ils se déclenchent unilatéralement en cas de choc latéral violent appliqué sur tout ou partie de la zone d'impact latéral **B**, s'exerçant perpendiculairement à l'axe longitudinal du véhicule dans un plan horizontal et de sens extérieur vers intérieur du véhicule.

L'airbag latéral s'interpose entre l'occupant avant du véhicule et le panneau de porte correspondant.

Zones de détection de choc

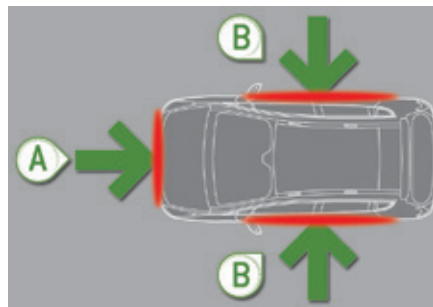

- A. Zone d'impact frontal.
- B. Zone d'impact latéral.

Airbags rideaux

Système contribuant à renforcer la protection, en cas de choc latéral violent, du conducteur et des passagers (sauf le passager arrière central) afin de limiter les risques de traumatisme sur le côté de la tête.

Chaque airbag rideau est intégré dans les montants et la partie supérieure de l'habitacle.

Déclenchement

Il se déclenche simultanément avec l'airbag latéral correspondant en cas de choc latéral violent appliqué sur tout ou partie de la zone d'impact latéral **B**, s'exerçant perpendiculairement à l'axe longitudinal du véhicule dans un plan horizontal et de sens extérieur vers intérieur du véhicule. L'airbag rideau s'interpose entre l'occupant avant ou arrière du véhicule et les vitres.

Anomalie de fonctionnement



Si ce témoin s'allume au combiné, accompagné d'un signal sonore et d'un message sur l'écran, consultez le réseau PEUGEOT ou un atelier

qualifié pour vérification du système. Les airbags pourraient ne plus se déclencher en cas de choc violent.



Lors d'un choc ou d'un accrochage léger sur le côté du véhicule ou en cas de tonneaux, l'airbag peut ne pas se déclencher.

Lors d'une collision arrière ou frontale, l'airbag ne se déclenche pas.

! Règles à suivre :

Adoptez une position assise normale et verticale.

Attachez-vous dans votre siège et positionnez correctement la ceinture de sécurité.

Ne laissez rien s'interposer entre les occupants et les airbags (enfant, animal, objet...), ne fixez ou ne collez rien ni à proximité ni sur la trajectoire de sortie des airbags, cela pourrait occasionner des blessures lors de leur déploiement.

Ne modifiez jamais la définition d'origine de votre véhicule, tout particulièrement dans l'environnement direct des airbags.

Après un accident ou le vol du véhicule, faites vérifier les systèmes d'airbags.

Toute intervention sur les systèmes d'airbags doit être réalisée exclusivement dans le réseau PEUGEOT ou dans un atelier qualifié. Même en observant toutes les précautions évoquées, un risque de blessures ou de légères brûlures à la tête, au buste ou aux bras, lors du déclenchement d'un airbag n'est pas exclu. En effet, le sac se gonfle de façon quasi-instantanée (quelques millisecondes) puis, se dégonfle dans le même temps en évacuant les gaz chauds par des orifices prévus à cet effet.

Airbags frontaux

Ne conduisez pas en tenant le volant par ses branches ou en laissant les mains sur le moyeu central du volant.

Ne posez pas les pieds sur la planche de bord, côté passager.

Ne fumez pas, car le déploiement des airbags peut occasionner des brûlures ou des risques de blessures dus à la cigarette ou à la pipe.

Ne démontez, percez ou soumettez jamais le volant à des coups violents.

Ne fixez ou ne collez rien ni sur le volant ni sur la planche de bord, cela pourrait occasionner des blessures lors du déploiement des airbags.

Airbags latéraux

Recouvrez les sièges uniquement avec des housses homologuées, compatibles avec le déclenchement des airbags latéraux. Pour connaître la gamme de housses adaptées à votre véhicule, vous pouvez consulter le réseau PEUGEOT.

Reportez-vous à la rubrique "Accessoires". Ne fixez ou ne collez rien sur les dossiers des sièges (vêtements...), cela pourrait occasionner des blessures au thorax ou au bras lors du déploiement de l'airbag latéral. N'approchez pas plus que nécessaire le buste de la porte.

Airbags rideaux

Ne fixez ou ne collez rien sur le pavillon, cela pourrait occasionner des blessures à la tête lors du déploiement de l'airbag rideau. Si votre véhicule en est équipé, ne démontez pas les poignées de maintien implantées sur le pavillon, elles participent à la fixation des airbags rideaux.

Conseils de conduite

Respectez le code de la route et soyez vigilant quelles que soient les conditions de circulation. Gardez votre attention sur la circulation et vos mains sur le volant pour être prêt à réagir à tout moment et à toute éventualité.

Lors d'un long trajet, il est vivement recommandé de faire une pause toutes les deux heures.

En cas d'intempéries, adoptez une conduite souple, anticipez les freinages et augmentez les distances de sécurité.

Conduite sur chaussée inondée

Il est fortement recommandé de ne pas conduire sur chaussée inondée, car cela pourrait gravement endommager le moteur, la boîte de vitesses ainsi que les systèmes électriques de votre véhicule.

Si vous devez impérativement emprunter un passage inondé :



- vérifiez que la profondeur d'eau n'excède pas 15 cm, en tenant compte des vagues qui pourraient être générées par les autres usagers,
- désactivez la fonction Stop & Start,
- roulez aussi lentement que possible sans caler. Ne dépassez en aucun cas la vitesse de 10 km/h,
- ne vous arrêtez pas et n'éteignez pas le moteur.

En sortie de chaussée inondée, dès que les conditions de sécurité le permettent, freinez légèrement à plusieurs reprises afin de sécher les disques et les plaquettes de frein.

En cas de doute sur l'état de votre véhicule, consultez le réseau PEUGEOT ou un atelier qualifié.

Important !

! Ne roulez jamais avec le frein de stationnement serré - Risques de surchauffe et d'endommagement du système de freinage !
Ne stationnez pas et ne faites pas tourner le moteur, véhicule à l'arrêt, dans des zones où des substances et des matériaux combustibles (herbe sèche, feuilles mortes...) peuvent venir en contact avec le système d'échappement chaud - Risques d'incendie !

! Ne laissez jamais un véhicule sans surveillance, moteur tournant. Si vous devez quitter votre véhicule, moteur tournant, serrez le frein de stationnement et placez la boîte de vitesses au point mort ou sur la position **N** ou **P**, suivant le type de boîte de vitesses.

Démarrage-arrêt du moteur

Protection antivol

Antidémarrage électronique **Contacteur à clé**

Les clés contiennent une puce électronique qui possède un code particulier. A la mise du contact, ce code doit être reconnu pour autoriser le démarrage du moteur.

Cet antidémarrage électronique verrouille le système de contrôle du moteur, quelques instants après la coupure du contact, et empêche la mise en route du moteur par effraction.

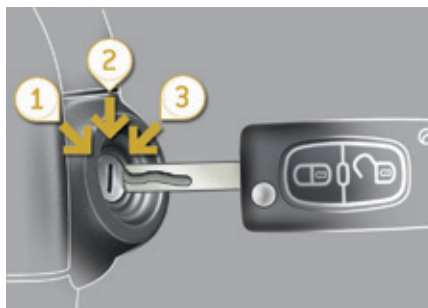

Il comporte 3 positions :

- position **1 (Stop)** : insertion et extraction de la clé, colonne de direction verrouillée,
- position **2 (Contact)** : colonne de direction déverrouillée, mise du contact, préchauffage Diesel, marche du moteur,
- position **3 (Démarrage)**.

Position contact

Elle permet l'utilisation d'équipements électriques du véhicule ou de recharger des accessoires.

Dès que le niveau de charge de la batterie atteint le seuil de réserve, le système bascule sur le mode économie d'énergie : l'alimentation est coupée automatiquement pour préserver la charge de la batterie.

! En cas de dysfonctionnement, vous êtes averti par l'allumage de ce témoin, un signal sonore et/ou l'affichage d'un message, selon version. Dans ce cas, votre véhicule ne démarrera pas ; consultez rapidement le réseau PEUGEOT.

i Gardez précieusement, hors de votre véhicule, l'étiquette jointe aux clés qui vous sont remises lors de l'acquisition de votre véhicule.

Démarrage du moteur

Frein de stationnement serré, boîte de vitesses au point mort ou sur la position **N** ou **P** :

- ☞ appuyez à fond sur la pédale de débrayage (boîte de vitesses manuelle),
ou
- ☞ appuyez à fond sur la pédale de frein (boîte de vitesses pilotée ou automatique),
- ☞ insérez la clé dans le contacteur ; le système reconnaît le code,
- ☞ déverrouillez la colonne de direction en tournant simultanément le volant et la clé.

i Dans certains cas, vous pouvez être amené à exercer une force importante pour manoeuvrer le volant (roues braquées, par exemple).

- ☞ Avec un moteur à essence, actionnez le démarreur en tournant la clé jusqu'à la position **3** jusqu'au démarrage du moteur, sans accélérer. Dès que le moteur démarre, lâchez la clé.
- ☞ Avec un moteur Diesel, tournez la clé jusqu'à la position **2**, mise du contact, pour activer le dispositif de préchauffage du moteur.



Attendez l'extinction de ce témoin au combiné puis actionnez le démarreur en tournant la clé jusqu'à la position **3** jusqu'au démarrage du moteur, sans accélérer. Dès que le moteur démarre, lâchez la clé.



En conditions hivernales, la durée d'allumage du témoin est prolongée. Lorsque le moteur est chaud, le témoin ne s'allume pas.

Si le moteur ne démarre pas immédiatement, coupez le contact. Attendez quelques instants avant de redémarrer. Si après quelques tentatives le moteur ne démarre pas, n'insistez pas : vous risqueriez d'endommager le démarreur et le moteur. Faites appel au réseau PEUGEOT ou à un atelier qualifié.

En conditions tempérées, ne faites pas chauffer le moteur à l'arrêt mais démarrez immédiatement et roulez à régime modéré.



Ne laissez jamais tourner le moteur dans un local fermé sans aération suffisante : les moteurs thermiques émettent des gaz d'échappement toxiques, tels que du monoxyde de carbone. Danger d'intoxication et de mort.

En conditions hivernales très sévères (par température inférieure à -23°C), pour garantir le bon fonctionnement et la longévité des éléments mécaniques de votre véhicule, moteur et boîte de vitesses, il est nécessaire de laisser le moteur tourner pendant 4 minutes avant de démarrer le véhicule.

Arrêt du moteur

- ☞ Immobilisez le véhicule.
- ☞ Moteur au ralenti, tournez la clé vers la position **1**.
- ☞ Retirez la clé du contacteur.
- ☞ Pour verrouiller la colonne de direction, manœuvrez le volant jusqu'à ce qu'il se bloque.

i Pour faciliter le déverrouillage de la colonne de direction, il est conseillé de placer les roues avant dans l'axe du véhicule avant de couper le moteur.

- ☞ Vérifiez que le frein de stationnement est correctement serré, notamment sur un terrain en pente.

! Ne coupez jamais le contact avant l'immobilisation complète du véhicule. Avec l'arrêt du moteur les fonctions d'assistance au freinage et la direction sont également coupées : risque de perte de contrôle du véhicule.

i Lorsque vous quittez le véhicule, conservez la clé avec vous et verrouillez le véhicule.

Mode économie d'énergie

Après l'arrêt du moteur (position **1-Stop**), vous pouvez encore utiliser, pendant une durée cumulée maximale de trente minutes, des fonctions telles que le système audio et télématique, les essuie-vitres, les feux de croisement, les plafonniers, ...

i Pour plus de détails, reportez-vous à la rubrique "Informations pratiques", paragraphe "Mode économie d'énergie".

i Évitez d'accrocher un objet lourd à la clé qui pèserait sur son axe dans le contacteur et pourrait engendrer un dysfonctionnement.

i Oubli de la clé

En cas d'oubli de la clé dans le contacteur en position **2 (Contact)**, la coupure du contact se déclenche automatiquement au bout d'une heure. Pour remettre le contact, tournez la clé en position **1 (Stop)**, puis de nouveau en position **2 (Contact)**.

Frein de stationnement électrique

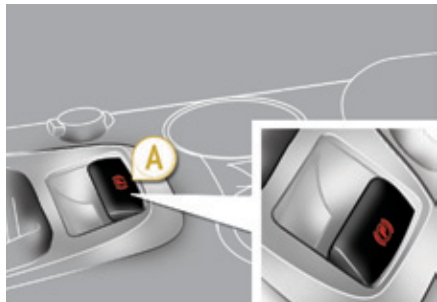

Le frein de stationnement électrique conjugue deux modes de fonctionnement :

- **Serrage/desserrage automatiques**

Le serrage est automatique à l'arrêt du moteur, le desserrage est automatique à la mise en mouvement du véhicule,

- **Serrage/desserrage manuels**

Le serrage / desserrage manuel du frein de stationnement est possible par tirage de la palette de commande **A**.



! Ne placez aucun objet (paquet de cigarettes, téléphone, ...) derrière la palette de commande du frein électrique.

Étiquette sur panneau de porte



! Avant de sortir du véhicule, vérifiez bien que le témoin de serrage du frein de stationnement est allumé au combiné.

Neutralisation du fonctionnement automatique

Pour certains pays de commercialisation, le serrage automatique à la coupure du moteur et le desserrage automatique à la mise en mouvement du véhicule peuvent être désactivés.



L'activation / désactivation du mode automatique se fait par le menu de configuration du véhicule (par défaut se mode est activé).



La neutralisation est confirmée par l'allumage de ce témoin au combiné accompagné de l'affichage d'un message.

Si le mode automatique est désactivé, le serrage et le desserrage du frein de stationnement se font **manuellement**.

i La désactivation est conseillée en cas de grand froid (gel) et en cas de remorquage (dépannage, caravane...). Lorsque l'automatisme ne peut être neutralisé, reportez-vous au paragraphe "Stationnement du véhicule, frein desserré".

Pour immobiliser le véhicule, moteur tournant

Moteur tournant et véhicule à l'arrêt, il est indispensable pour immobiliser le véhicule, de serrer le frein de stationnement **manuellement** en **tirant** la palette **A**.

Le serrage du frein de stationnement est signalé :

- par l'allumage du témoin de serrage du frein de stationnement,
- par l'allumage du voyant **P** sur la palette **A**,
- par l'affichage du message "Frein de parking serré".

i A l'ouverture de la porte conducteur, un signal sonore et un message se déclenchent si le frein de stationnement n'est pas serré (sauf si, avec une boîte de vitesses automatique, le sélecteur de vitesses est sur la position **P** (Park)).

Serrage manuel



Véhicule à l'arrêt, pour serrer le frein de stationnement, moteur tournant ou arrêté, **tirez** la palette **A** vers vous.

Le serrage du frein de stationnement est signalé :

- par l'allumage du témoin de serrage du frein de stationnement,
- par l'allumage du voyant **P** sur la palette **A**,
- par l'affichage du message "Frein de parking serré".

i A l'ouverture de la porte conducteur, moteur tournant, un signal sonore et un message se déclenchent si le frein de stationnement n'est pas serré (sauf si, avec une boîte de vitesses automatique, le sélecteur de vitesses est sur la position **P** (Park)).

! Avant de sortir du véhicule, vérifiez que le témoin de serrage du frein de stationnement est bien allumé au combiné ainsi que le voyant **P** sur la palette **A**.

Desserrage manuel

Contact mis ou moteur tournant, pour desserrer le frein de stationnement, **appuyez** sur la **pédale de frein** ou sur l'accélérateur, **tirez puis relâchez** la palette **A**.

Le desserrage complet du frein de stationnement est signalé :

- par l'extinction du témoin de serrage du frein de stationnement,
- par l'extinction du voyant **P** sur la palette **A**,
- par l'affichage du message "Frein de parking desserré".

i  Si vous tirez la palette **A** sans enfoncer la pédale de frein, le frein de stationnement ne se desserre pas et un témoin s'allume au combiné.

Serrage maximum

En cas de besoin, vous pouvez effectuer un **serrage maximum** du frein de stationnement. Il est obtenu par un **tirage long** de la palette **A** jusqu'à l'obtention du message "Frein de parking serré" et du signal sonore.

Le serrage maximum est indispensable :



- avec un véhicule tractant une caravane ou une remorque, lorsque les fonctions automatiques sont activées et que vous effectuez un serrage manuel,
- lorsque les conditions de pente sont susceptibles de varier lors du stationnement (exemples : transport en bateau, en camion, remorquage).

i En cas de remorquage, de véhicule chargé ou de stationnement en forte pente, réalisez un serrage maximum puis tournez les roues vers le trottoir et engagez un rapport de vitesse quand vous stationnez. Après un serrage maximum, le temps de desserrage est plus long.

Serrage automatique, moteur arrêté

Véhicule à l'arrêt, le frein de stationnement **se serre automatiquement à la coupure du moteur.**

Le serrage du frein de stationnement est signalé :

-  - par l'allumage du témoin de serrage du frein de stationnement,
-  - par l'allumage du voyant **P** sur la palette **A**,
- par l'affichage du message "Frein de parking serré".



Un bruit de fonctionnement confirme le serrage du frein de stationnement électrique.

! Avant de sortir du véhicule, vérifiez bien que le témoin de frein de stationnement est allumé fixe au combiné. Ne laissez pas un enfant seul à l'intérieur du véhicule, contact mis, il pourrait desserrer le frein de stationnement.



En cas de remorquage, de véhicule chargé ou de stationnement en forte pente, tournez les roues vers le trottoir et engagez un rapport de vitesse quand vous stationnez.

Desserrage automatique

Le frein de stationnement **se desserre automatiquement et progressivement à la mise en mouvement du véhicule :**

-  **Boîte de vitesses manuelle** : appuyez à fond sur la pédale d'embrayage, engagez la 1^{ère} vitesse ou la marche arrière, appuyez sur la pédale d'accélérateur et embrayez.
-  **Boîte de vitesses pilotée** : sélectionnez la position **A**, **M** ou **R** puis appuyez sur la pédale d'accélérateur.
-  **Boîte de vitesses automatique** : sélectionnez la position **D**, **M** ou **R** puis appuyez sur la pédale d'accélérateur.

Le desserrage complet du frein de stationnement est signalé :

-  - par l'extinction du témoin de serrage du frein de stationnement,
-  - par l'extinction du voyant **P** sur la palette **A**,
- par l'affichage du message "Frein de parking desserré".

! À l'arrêt, moteur tournant, n'accélérez pas inutilement, vous risquez de desserrer le frein de stationnement.

i Situations particulières

Stationnement du véhicule, frein desserré

Pour desserrer le frein de stationnement :

- ☞ Mettez le contact sans démarrer le moteur.
- ☞ Appuyez sur la pédale de frein et desserrez le frein de stationnement **en tirant** puis **en relâchant** la palette **A**.

Le desserrage complet du frein de stationnement est signalé par l'extinction du témoin sur la palette **A**, du témoin au combiné et par l'affichage du message "Frein de parking desserré".

Freinage de secours

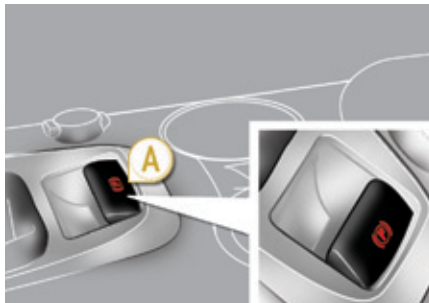

En cas de défaillance du freinage par la pédale de frein ou en situation exceptionnelle (exemple : malaise du conducteur, en conduite accompagnée, ...), **un tirage maintenu de la palette A permet d'arrêter le véhicule.**

Le contrôle dynamique de stabilité (CDS) garantit la stabilité lors du freinage de secours. En cas de défaillance du freinage de secours, un des messages suivant s'affiche :

- "Frein de parking défaillant".
- "Commande de frein de parking défaillante".



En cas de défaillance du système CDS signalé par l'allumage de ce témoin, la stabilité du freinage n'est pas garantie.

Dans ce cas, la stabilité doit être assurée par le conducteur en répétant successivement des actions de "tiré-relâché" sur la palette **A**.



Le freinage de secours doit être utilisé uniquement dans des situations exceptionnelles.

Aide au démarrage en pente

Système maintenant immobilisé un court instant (environ 2 secondes) votre véhicule lors d'un démarrage en pente, le temps que vous passiez de la pédale de frein à la pédale d'accélérateur.

Cette fonction n'est active que lorsque :

- le véhicule a été complètement immobilisé pied sur la pédale de frein,
- dans certaines conditions de pente,
- la porte conducteur est fermée.

La fonction aide au démarrage en pente n'est pas désactivable.

Fonctionnement



En pente montante, véhicule à l'arrêt, le véhicule est maintenu un court instant dès que vous relâchez la pédale de frein :

- si vous êtes en première vitesse ou au point mort en boîte de vitesses manuelle,
- si vous êtes en position **A** ou **M** en boîte de vitesses pilotée,
- si vous êtes en position **D** ou **M** en boîte de vitesses automatique.



Ne sortez pas du véhicule pendant la phase de maintien temporaire de l'aide au démarrage en pente.

Si vous devez sortir du véhicule moteur tournant, serrez manuellement le frein de stationnement. Puis vérifiez que le témoin de frein de stationnement (et le témoin **P** sur la palette de frein électrique) sont allumés fixe.



En pente descendante, véhicule à l'arrêt et marche arrière engagée, le véhicule est maintenu un court instant dès que vous relâchez la pédale de frein.





Anomalie de fonctionnement





Lorsqu'une anomalie du système survient, ces témoins s'allument. Consultez le réseau PEUGEOT ou un atelier qualifié pour vérification du système.

Anomalies de fonctionnement

En cas d'allumage du voyant de défaut de frein de stationnement électrique et d'un ou des témoins présentés dans ces tableaux, mettez le véhicule dans une situation sécuritaire (à plat, rapport engagé) et consultez rapidement le réseau PEUGEOT ou un atelier qualifié.

Situations	Conséquences
<p>Affichage du message "Frein de parking défaillant" et des témoins suivants :</p> 	<ul style="list-style-type: none"> - Les fonctions automatiques sont désactivées. - L'aide au démarrage en pente est indisponible. - Le frein de stationnement électrique n'est utilisable que manuellement.
<p>Affichage du message "Frein de parking défaillant" et des témoins suivants :</p> 	<ul style="list-style-type: none"> - Le desserrage manuel du frein de stationnement électrique est disponible seulement par appui sur la pédale d'accélérateur et en relâchant la palette. - L'aide au démarrage en pente est indisponible. - Les fonctions automatiques et le serrage manuel restent disponibles.
<p>Affichage du message "Frein de parking défaillant" et des témoins suivants :</p>  <p>et éventuellement</p>  <p>clignotant</p>	<ul style="list-style-type: none"> - Les fonctions automatiques sont désactivées. - L'aide au démarrage en pente est indisponible. <p>! Pour serrer le frein de stationnement électrique :</p> <ul style="list-style-type: none"> ☞ Immobilisez le véhicule et coupez le contact. ☞ Tirez la palette pendant au moins 5 secondes ou jusqu'à la fin du serrage. ☞ Mettez le contact et vérifiez l'allumage des témoins du frein de stationnement électrique. <p>Le serrage est plus lent qu'en fonctionnement normal.</p> <p>Pour desserrer le frein de stationnement électrique :</p> <ul style="list-style-type: none"> ☞ Mettez le contact. ☞ Tirez la palette et maintenez-la pendant environ 3 secondes puis relâchez-la. <p>Si le témoin de freinage clignote ou si les témoins ne s'allument pas contact mis, ces procédures ne fonctionnent pas. Placez le véhicule à plat et faites vérifier par le réseau PEUGEOT ou par un atelier qualifié.</p>

Situations	Conséquences
<p>Affichage du message "Commande de frein de parking défaillante - mode automatique activé" et des témoins suivants :</p> <p></p> <p>et éventuellement</p> <p></p> <p>clignotant</p>	<ul style="list-style-type: none"> - Seules les fonctions de serrage automatique à la coupure moteur et de desserrage automatique à l'accélération sont disponibles. - Le serrage/desserrage manuel du frein de stationnement électrique et le freinage de secours sont indisponibles.
<p>Défaut Batterie</p> <p></p>	<ul style="list-style-type: none"> - L'allumage du témoin batterie impose un arrêt immédiat compatible avec la circulation. Arrêtez-vous et immobilisez votre véhicule (si nécessaire, suivant version, placez la cale sous une roue). - Serrez le frein de stationnement électrique avant de couper votre moteur.

Affichage tête haute



Système projetant un ensemble d'informations sur une lame transparente, dans le champ de vision du conducteur pour ne pas quitter la route des yeux.

Ce système fonctionne moteur tournant et conserve les réglages à la coupure du contact.

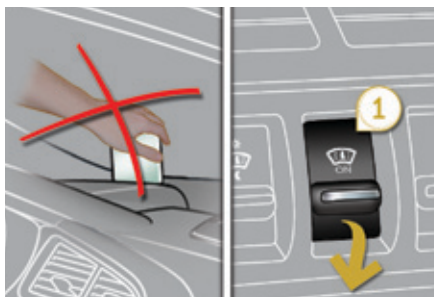

Sélecteurs impulsionnels



1. Marche / arrêt de l'affichage tête haute.
2. Réglage de la luminosité.
3. Réglage en hauteur de l'affichage.

i Une action sur un des sélecteurs permet de sortir la lame.

Affichages en fonctionnement

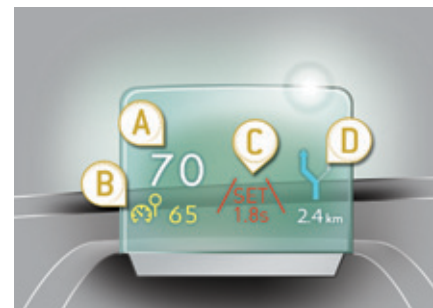

Une fois le système activé, les informations regroupées sur l'affichage tête haute sont :

- A.** La vitesse de votre véhicule.
- B.** Les informations du régulateur/limiteur de vitesse.
- C.** Les informations du "Distance alert" (selon version).
- D.** Les informations de navigation (selon version).

Pour plus d'information sur la navigation, reportez-vous à la rubrique "Audio et télématique".

Activation / Neutralisation

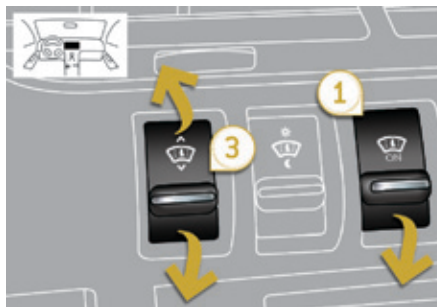

- ☞ Moteur tournant, actionnez le sélecteur impulsionnel 1. L'état activé/neutralisé à l'arrêt du moteur est conservé au redémarrage.

Réglage en hauteur

- ☞ Moteur tournant, ajustez la hauteur souhaitée de l'affichage grâce au sélecteur impulsionnel 3 :
 - en haut pour déplacer l'affichage vers le haut,
 - en bas pour déplacer l'affichage vers le bas.

Réglage de la luminosité

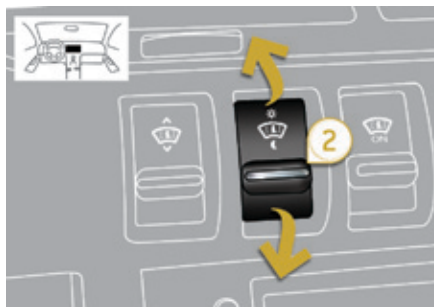

- ☞ Moteur tournant, réglez la luminosité des informations grâce au sélecteur impulsionnel 2 :
 - en haut pour augmenter la luminosité,
 - en bas pour diminuer la luminosité.

! Il est recommandé de manipuler les sélecteurs impulsionnels uniquement véhicule à l'arrêt.
 À l'arrêt ou en roulant, aucun objet ne doit être posé autour de la lame transparente (ou sur son couvercle) pour ne pas empêcher la sortie de la lame et son bon fonctionnement.

i Dans certaines conditions météorologiques extrêmes (pluie et/ou neige, fort ensoleillement, ...) l'affichage tête haute peut ne pas être lisible ou être perturbé momentanément. Certaines lunettes (solaires, de vue ou avec des verres polarisés) peuvent gêner la lecture des informations. Pour nettoyer la lame transparente, constituée de verre organique, utilisez un chiffon propre et doux (type chiffon à lunettes ou microfibre). Ne pas utiliser un chiffon sec ou abrasif, ni avec un produit détergent ou solvant, sinon vous risquez de rayer la lame ou d'abîmer le traitement antireflets.

"Distance alert"*

Système d'aide à la conduite, informant le conducteur de l'intervalle de temps (en secondes) qui le sépare du véhicule qui le précède, lorsque les conditions de roulage sont stabilisées.

Il ne détecte pas les véhicules à l'arrêt et n'a **aucune action** sur votre véhicule.

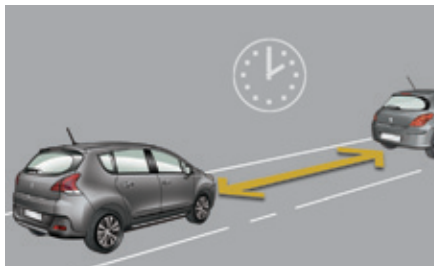

Pour le temps de sécurité à respecter, référez-vous aux législations ou recommandations du code de la route en vigueur dans votre pays. Il fonctionne lorsque la vitesse de votre véhicule est supérieure à 70 km/h et inférieure à 150 km/h.

Ce système comporte une alerte visuelle programmable qui reste en mémoire à la coupure du contact.

Ce système est une aide à la conduite et ne peut, en aucun cas, remplacer la vigilance du conducteur.

Sélecteurs impulsionnels

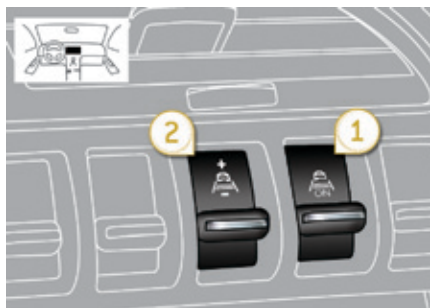

1. Marche / arrêt.
2. Augmentation (+) / diminution (-) de la valeur d'alerte.

* Suivant version.

Affichages en fonctionnement

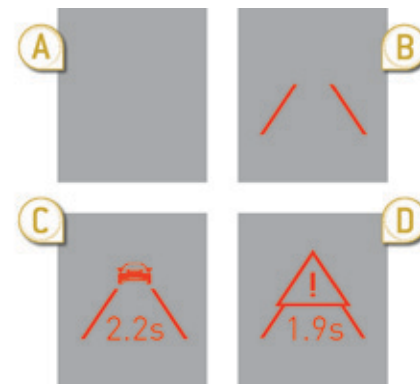

Les informations sont regroupées sur l'affichage tête haute.

Une fois le système activé :

- A. La vitesse de votre véhicule est en dehors de la plage de fonctionnement.
- B. Votre véhicule est dans la plage de fonctionnement mais il n'y a pas de véhicule détecté.
- C. Le véhicule qui vous précède est détecté. Le temps instantané qui vous sépare de ce véhicule s'affiche en permanence.
- D. Le temps avec le véhicule qui vous précède est inférieur à la valeur d'alerte programmée (elle clignote).

Activation

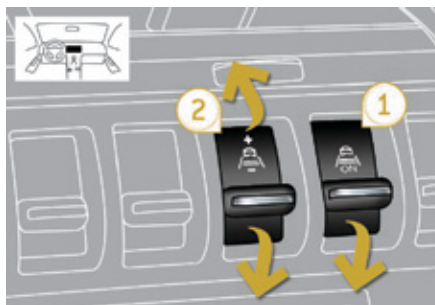

☞ Actionnez le sélecteur impulsionnel 1, le voyant s'allume.

Le système est activé mais il ne fonctionnera qu'à partir de 70 km/h.

Programmation de la valeur d'alerte

- ☞ Sélectionnez la valeur d'alerte souhaitée grâce au sélecteur impulsionnel 2, par pas de 0,1 seconde :
 - en haut pour augmenter : "+",
 - en bas pour diminuer : "-".

Exemple avec une valeur à 2 secondes :



La valeur d'alerte est programmable entre 0,9 seconde et 2,5 secondes. L'alerte visuelle peut être désactivée en programmant une valeur de 0 seconde.

Alerte



Lorsque le temps (en secondes), entre votre véhicule et celui qui vous précède, est inférieure au temps programmé (valeur d'alerte) une alerte visuelle clignote.

! Un temps de sécurité de 2 secondes est recommandé dans des conditions de roulage normales (adhérence et vitesse correctes) afin d'éviter une collision en cas de freinage d'urgence.

Neutralisation

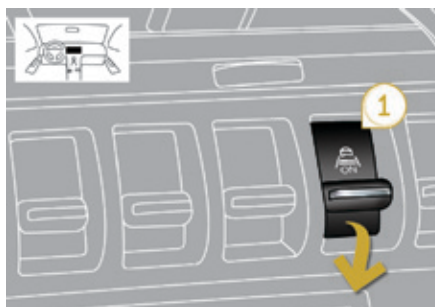

- ☞ Actionnez le sélecteur impulsif 1 pour neutraliser le système, le voyant s'éteint.

Réactivation

- ☞ Actionnez de nouveau le sélecteur impulsif 1 pour réactiver le système. La dernière valeur programmée est conservée et le voyant s'allume.

Limites de fonctionnement

Le système se met en veille automatiquement si le capteur ne détecte pas correctement le véhicule précédent (conditions météo très difficiles, capteur dérégulé, ...). Un message s'affiche sur l'écran multifonction.

Le véhicule suivi peut, dans certaines conditions, ne pas être détecté, comme par exemple :

- dans un virage,
- lors d'un changement de voie,
- lorsque le véhicule précédent est soit trop loin (portée maximum du capteur : 100 m), soit à l'arrêt (dans un bouchon, ...).

Lorsque le véhicule suivi est excessivement proche (temps entre les deux véhicules inférieur à 0,5 s), l'affichage reste fixe à 0,5 s.

! Si le voyant du sélecteur impulsif 1 clignote, faites vérifier le système par le réseau PEUGEOT ou par un atelier qualifié.

Ce système n'est pas un radar anti-collision et il n'a aucune action sur la dynamique de votre véhicule. Il est informatif et ne peut, en aucun cas, remplacer la vigilance du conducteur.

Limiteur de vitesse

Système empêchant le dépassement de la vitesse du véhicule à la valeur programmée par le conducteur.

Vitesse limite atteinte, la pédale d'accélérateur ne produit plus d'effet sauf en appuyant fortement sur la pédale d'accélérateur, il est alors possible de dépasser momentanément la vitesse programmée.

Pour revenir à la vitesse programmée, il suffit de descendre à une vitesse inférieure à la vitesse programmée en relâchant l'accélérateur.

La **mise en marche** du limiteur est manuelle : celle-ci nécessite une vitesse programmée d'au moins 30 km/h.

La **mise à l'arrêt** du limiteur est obtenue par action manuelle sur la commande.

La valeur de vitesse programmée reste en mémoire à la coupure du contact.

i Le limiteur ne peut, en aucun cas, remplacer le respect des limitations de vitesse, ni la vigilance du conducteur.

Commandes sous-volant

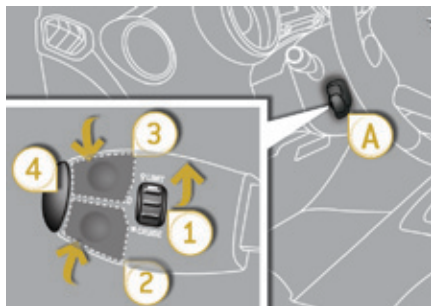

Les commandes de ce système sont regroupées sur la manette **A**.

1. Molette de sélection du mode limiteur
2. Touche de diminution de la valeur programmée
3. Touche d'augmentation de la valeur programmée
4. Touche de marche / arrêt de la limitation

Affichages au combiné

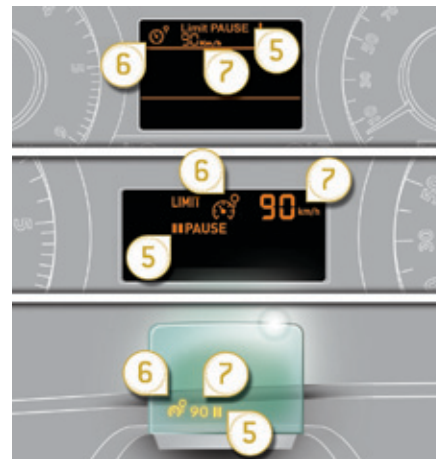

Les informations programmées sont regroupées sur l'afficheur du combiné.

5. Indication de marche / arrêt de la limitation
6. Indication de sélection du mode limiteur
7. Valeur de la vitesse programmée

i Ces informations sont également affichées sur l'affichage tête haute. Pour plus de détails, reportez-vous à la rubrique "Affichage tête haute".

Programmation

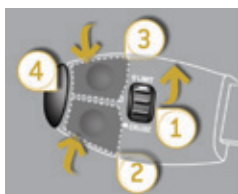

- ☞ Tournez la molette **1** en position **"LIMIT"** : la sélection du mode limiteur est réalisée, sans qu'il soit mis en marche (OFF/Pause). Il n'est pas nécessaire de mettre en marche le limiteur pour régler la vitesse.



- ☞ Réglez la valeur de vitesse en appuyant sur la touche **2** ou **3** (ex : 90 km/h). Vous pouvez ensuite modifier la vitesse programmée à l'aide des touches **2** et **3** :
 - de + ou - 1 km/h = appui court,
 - de + ou - 5 km/h = appui long,
 - par pas de + ou - 5 km/h = appui maintenu.
- ☞ Mettez en marche le limiteur en appuyant sur la touche **4**.



- ☞ Arrêtez le limiteur en appuyant sur la touche **4** : l'afficheur confirme l'arrêt (OFF/Pause).



- ☞ Remettez en marche le limiteur en appuyant de nouveau sur la touche **4**.

Dépassement de la vitesse programmée



Un appui sur la pédale d'accélérateur pour dépasser la vitesse programmée sera sans effet, sauf si vous appuyez **fortement** sur la pédale et dépassez le **point de résistance**. Le limiteur se neutralise momentanément et la vitesse programmée qui reste affichée clignote. Le retour à la vitesse programmée, par décélération volontaire ou non du véhicule, annule automatiquement le clignotement.

Retour à la conduite normale

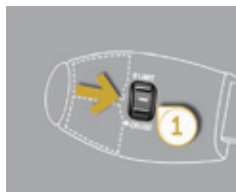

☞ Tournez la molette 1 en position "0" : le mode limiteur est désélectionné. L'affichage revient au totalisateur kilométrique.

Anomalie de fonctionnement



En cas de dysfonctionnement du limiteur, la vitesse s'efface entraînant le clignotement des tirets.

Faites vérifier par le réseau PEUGEOT ou par un atelier qualifié.

- ! En cas de forte descente ou en cas de forte accélération, le limiteur de vitesse ne pourra pas empêcher le véhicule de dépasser la vitesse programmée. Pour éviter tout risque de blocage des pédales :
- veuillez au bon positionnement du surtapis,
 - ne superposez jamais plusieurs surtapis.

Régulateur de vitesse

Système maintenant automatiquement la vitesse du véhicule à la valeur programmée par le conducteur, sans action sur la pédale d'accélérateur.

La **mise en marche** du régulateur est manuelle : celle-ci nécessite une vitesse minimale du véhicule de 40 km/h, ainsi que l'engagement :

- du quatrième rapport en boîte manuelle,
- du deuxième rapport en mode séquentiel avec la boîte de vitesses pilotée ou automatique,
- de la position **A** en boîte de vitesses pilotée ou **D** en boîte de vitesses automatique.

La **mise à l'arrêt** du régulateur est obtenue par action manuelle ou par action sur les pédales de frein ou d'embrayage ou en cas de déclenchement des systèmes CDS/ASR pour des raisons de sécurité.

En appuyant sur la pédale d'accélérateur, il est possible de dépasser momentanément la vitesse programmée.

Pour revenir à la vitesse programmée, il suffit alors de relâcher la pédale d'accélérateur.

La coupure du contact annule toute valeur de vitesse programmée.

Commandes sous-volant

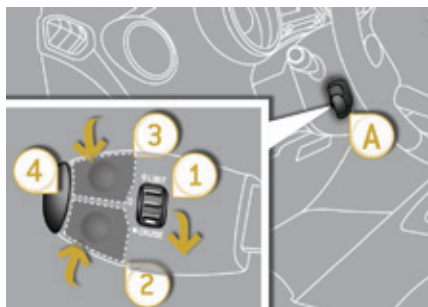

Les commandes de ce système sont regroupées sur la manette **A**.

1. Molette de sélection du mode régulateur.
2. Touche de programmation d'une vitesse / de diminution de la valeur programmée.
3. Touche de programmation d'une vitesse / d'augmentation de la valeur programmée.
4. Touche d'arrêt / reprise de la régulation.

i Le régulateur ne peut, en aucun cas, remplacer le respect des limitations de vitesse, ni la vigilance du conducteur.

Affichages au combiné



Les informations programmées sont regroupées sur l'afficheur du combiné.

5. Indication d'arrêt / reprise de la régulation.
6. Indication de sélection du mode régulateur.
7. Valeur de la vitesse programmée.

i Ces informations sont également affichées sur l'affichage tête haute. Pour plus de détails, reportez-vous à la rubrique "Affichage tête haute".

Programmation

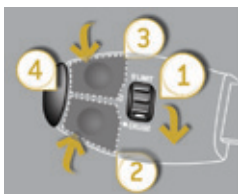

- ☞ Tournez la molette **1** en position "**CRUISE**" : la sélection du mode régulateur est réalisée, sans qu'il soit mis en marche (OFF/Pause).



- ☞ Réglez la vitesse programmée en accélérant jusqu'à la vitesse désirée, puis appuyez sur la touche **2** ou **3** (ex : 110 km/h).

Vous pouvez ensuite modifier la vitesse programmée à l'aide des touches **2** et **3** :

- de + ou - 1 km/h = appui court,
- de + ou - 5 km/h = appui long,
- par pas de + ou - 5 km/h = appui maintenu.



- ☞ Arrêtez le régulateur en appuyant sur la touche **4** : l'afficheur confirme l'arrêt (OFF/Pause).



- ☞ Remettez en marche le régulateur en appuyant de nouveau sur la touche **4**.

Dépassement de la vitesse programmée



Le dépassement volontaire ou non de la vitesse programmée entraîne son clignotement sur l'afficheur.

Le retour à la vitesse programmée, par décélération volontaire ou non du véhicule, annule automatiquement le clignotement.

Retour à la conduite normale

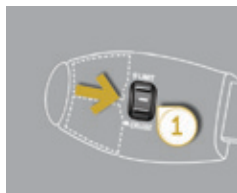

- ☞ Tournez la molette **1** en position **"0"** : le mode régulateur est désélectionné. L'affichage revient au totalisateur kilométrique.

Anomalie de fonctionnement



En cas de dysfonctionnement du régulateur, la vitesse s'efface entraînant le clignotement des tirets.

Faites vérifier par le réseau PEUGEOT ou par un atelier qualifié.

! Lorsque la régulation est en marche, soyez vigilant si vous maintenez appuyée l'une des touches de modification de la vitesse programmée : cela peut entraîner un changement très rapide de la vitesse de votre véhicule. Ne pas utiliser le régulateur de vitesse sur route glissante ou en circulation dense.

En cas de forte descente, le régulateur de vitesse ne pourra pas empêcher le véhicule de dépasser la vitesse programmée.

Pour éviter tout risque de blocage des pédales :

- veillez au bon positionnement du surtapis,
- ne superposez jamais plusieurs surtapis.

Boîte manuelle 6 vitesses

Passage de la 5^{ème} ou de la 6^{ème} vitesse



- ☞ Déplacez complètement le levier de vitesses vers la droite pour bien engager la 5^{ème} ou la 6^{ème} vitesse.

Le non-respect de cette préconisation peut endommager définitivement la boîte de vitesses (engagement de la 3^{ème} ou 4^{ème} vitesse par inadvertance).

Passage de la marche arrière



- ☞ Soulevez la bague sous le pommeau et déplacez le levier de vitesses vers la gauche, puis vers l'avant.

! Engagez uniquement la marche arrière, véhicule à l'arrêt, moteur au ralenti.

i Par sécurité et pour faciliter le démarrage du moteur :

- sélectionnez toujours le point mort,
- appuyez sur la pédale d'embrayage.

Boîte de vitesses pilotée

Boîte de vitesses pilotée à six vitesses offrant, au choix, le confort de l'automatisme ou le plaisir du passage manuel des vitesses.

Trois modes de conduite vous sont donc proposés :

- le mode **automatisé** pour la gestion automatique des vitesses par la boîte,
- le mode **séquentiel** pour le passage manuel des vitesses par le conducteur,
- le mode **auto séquentiel** pour effectuer un dépassement, par exemple, en restant en mode automatisé tout en utilisant les fonctionnalités du mode séquentiel.

Un typage **Sport** est disponible en mode automatisé ou séquentiel pour vous procurer un style de conduite plus dynamique.

Levier de vitesses

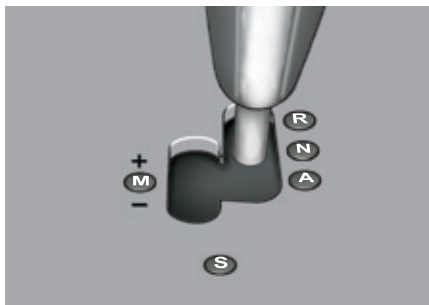

R. Marche arrière.

- ☞ Pied sur le frein, déplacez le levier vers le haut pour sélectionner cette position.

N. Point mort.

- ☞ Pied sur le frein, sélectionnez cette position pour démarrer.

A. Mode automatisé.

- ☞ Déplacez le levier vers le bas pour sélectionner ce mode.

M. + / - Mode séquentiel avec passage manuel des vitesses.

- ☞ Déplacez le levier vers le bas, puis vers la gauche pour sélectionner ce mode, puis :
 - donnez une impulsion vers l'avant pour augmenter les rapports,
 - ou donnez une impulsion vers l'arrière pour diminuer les rapports.

S. Typage Sport.

- ☞ Appuyez sur ce bouton pour l'activer ou le neutraliser.

Commandes sous-volant

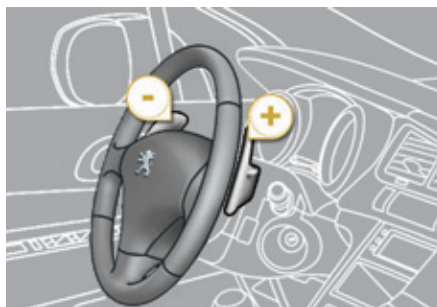

- + . Commande d'augmentation du rapport à droite du volant.
- ☞ Appuyez derrière la commande sous-volant "+" pour augmenter les rapports.
- . Commande de diminution du rapport à gauche du volant.
- ☞ Appuyez derrière la commande sous-volant "-" pour diminuer les rapports.

i Les commandes sous-volant ne permettent pas de sélectionner le point mort et de passer ou de quitter la marche arrière.

Affichages au combiné

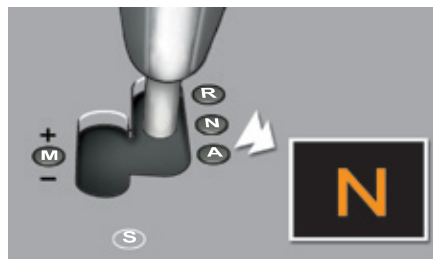

Positions du levier de vitesses

Lorsque vous déplacez le levier, le témoin correspondant à sa position s'affiche au combiné.

N. Neutral (Point mort)

R. Reverse (Marche arrière)

1, 2, 3, 4, 5, 6. Rapports en mode séquentiel

AUTO. Il s'allume à la sélection du mode automatisé. Il s'éteint au passage en mode séquentiel.

S. Sport (Typage Sport)



- ☞ Placez le **pied sur le frein** lorsque ce témoin clignote (ex : démarrage du moteur).

i Au passage de la marche arrière, un signal sonore retentit.

Démarrage du véhicule

- ☞ Sélectionnez la position **N**.
- ☞ Appuyez à fond sur la pédale de frein.
- ☞ Démarrez le moteur.

i Si le moteur ne démarre pas :

- Si **N** clignote au combiné, déplacez le levier sur la position **A** puis sur la position **N**.
- Si le message "**Pied sur le frein**" s'affiche, appuyez plus fortement sur la pédale de frein.

- ☞ Maintenez la pédale de frein appuyée, déplacez le sélecteur de vitesses sur la position **A** ou **M** pour avancer, ou **R** pour reculer.
- ☞ Retirez votre pied de la pédale de frein, vous pouvez alors accélérer.
- ☞ Le frein de stationnement électrique se desserre automatiquement, sinon déverrouillez le manuellement.



AUTO et **1** ou **R** apparaissent sur l'afficheur du combiné.

! Lorsque le moteur tourne au ralenti, freins desserrés, si la position **R**, **A** ou **M** est sélectionnée, le véhicule se déplace même sans intervention sur l'accélérateur. Moteur tournant, ne laissez jamais des enfants sans surveillance à l'intérieur du véhicule. Moteur tournant, en cas d'opération d'entretien, serrez le frein de stationnement et sélectionnez la position **N**.

Mode séquentiel

☞ Après le démarrage du véhicule, sélectionnez la position **M** pour passer en mode séquentiel.

AUTO disparaît et les rapports engagés apparaissent successivement sur l'afficheur du combiné.



Les demandes de changement de rapport se font uniquement si le régime moteur le permet.

Il n'est pas nécessaire de relâcher l'accélérateur pendant les changements de rapport.
Lors d'un freinage ou d'un ralentissement, la boîte de vitesses rétrograde automatiquement pour permettre de relancer le véhicule sur le bon rapport.

i À très basse vitesse, si la marche arrière est demandée, celle-ci sera prise en compte seulement quand le véhicule sera immobilisé. Le témoin **Pied sur le frein** peut clignoter au combiné pour vous inciter à freiner. À haute vitesse, si la marche arrière est demandée, le témoin **N** clignotera et la boîte passera automatiquement au point mort. Pour réengager une vitesse, remettez le levier en position **A** ou **M**.

! En cas de forte accélération, le rapport supérieur ne passera pas sans action du conducteur sur le levier de vitesses ou sur les commandes sous-volant. Véhicule roulant, ne sélectionnez jamais le point mort **N**. Engagez uniquement la marche arrière **R**, véhicule immobilisé avec le pied sur la pédale de frein.

Mode automatisé

- ☞ Après l'utilisation du mode séquentiel, sélectionnez la position **A** pour revenir en mode automatisé.



AUTO et le rapport engagé apparaissent sur l'afficheur du combiné.

La boîte de vitesses fonctionne alors en mode auto-actif, sans intervention du conducteur. Elle sélectionne en permanence le rapport de vitesse le mieux adapté aux paramètres suivants :

- style de conduite,
- profil de la route.

i Pour obtenir une accélération optimale, par exemple dépassement d'un autre véhicule, appuyez fortement sur la pédale d'accélérateur et franchissez le point de résistance.

Mode "auto séquentiel"

Ce mode vous permet d'effectuer un dépassement, par exemple, tout en restant en mode automatisé en utilisant les fonctionnalités du mode séquentiel.

- ☞ Actionnez les positions **+** ou **-** des commandes sous-volant.

La boîte de vitesses engage le rapport demandé si le régime moteur le permet. **AUTO** reste affiché au combiné.

Après quelques instants sans action sur les commandes, la boîte de vitesses gère à nouveau les rapports automatiquement.

Typage Sport

- ☞ Après sélection du mode séquentiel ou du mode automatisé, appuyez sur le bouton **S** pour activer le typage Sport qui vous procure un style de conduite plus dynamique.



S apparaît à côté du rapport engagé sur l'afficheur du combiné.

- ☞ Appuyez de nouveau sur le bouton **S** pour le neutraliser.
- S** disparaît alors de l'afficheur du combiné.

i Le retour au mode normal est automatique à chaque coupure du contact.

Arrêt du véhicule

Avant de couper le moteur, vous pouvez choisir de :

- passer en position **N** pour être au point mort,
- laisser le rapport engagé ; dans ce cas, le véhicule ne pourra pas être déplacé.

Dans les deux cas, vous devez impérativement serrer le frein de stationnement pour immobiliser le véhicule sauf si celui-ci est programmé en mode automatique.

! En cas d'immobilisation du véhicule, moteur tournant, mettez absolument le levier de vitesses au point mort **N**. Avant toute intervention dans le compartiment moteur, vérifiez que le levier de vitesses est au point mort **N** et que le frein de stationnement est serré.

Anomalie de fonctionnement



Contact mis, l'allumage de ce témoin et le clignotement de **AUTO**, accompagnés d'un signal sonore et d'un message sur l'écran, indiquent un dysfonctionnement de la boîte de vitesses. Faites vérifier par le réseau PEUGEOT ou par un atelier qualifié.

! Appuyez obligatoirement sur la pédale de frein pendant le démarrage du moteur. Dans tous les cas de stationnement, serrez impérativement le frein de stationnement pour immobiliser le véhicule.

! En cas de conduite sur chaussée inondée ou lors d'un passage de gué, roulez au pas.

Boîte de vitesses automatique "TipTronic - System Porsche"

Boîte de vitesses automatique à six vitesses offrant, au choix, le confort de l'automatisme intégral, enrichi des programmes sport et neige, ou le passage manuel des vitesses. Quatre modes de conduite vous sont donc proposés :

- le fonctionnement **automatique** pour la gestion électronique des vitesses par la boîte,
- le programme **sport** pour vous donner un style de conduite plus dynamique,
- le programme **neige** pour améliorer la conduite en cas de mauvaise adhérence,
- le fonctionnement **manuel** pour le passage séquentiel des vitesses par le conducteur.

Platine de la boîte de vitesses



1. Levier de vitesses.
2. Bouton "S" (**sport**).
3. Bouton "*" (**neige**).

Levier de vitesses



- P.** Stationnement.
- Immobilisation du véhicule, frein de stationnement serré ou desserré.
 - Démarrage du moteur.
- R.** Marche arrière.
- Manœuvres de recul, véhicule à l'arrêt, moteur au ralenti.
- N.** Point mort.
- Immobilisation du véhicule, frein de stationnement serré.
 - Démarrage du moteur.
- D.** Fonctionnement automatique.
- M + / -.** Fonctionnement manuel avec passage séquentiel des six vitesses.
- ☞ Donnez une impulsion vers l'avant pour monter les rapports.
- ou
- ☞ Donnez une impulsion vers l'arrière pour descendre les rapports.

Affichages au combiné



Lorsque vous déplacez le levier dans la grille pour sélectionner une position, le témoin correspondant s'affiche au combiné.

- P.** Parking (Stationnement).
R. Reverse (Marche arrière).
N. Neutral (Point mort).
D. Drive (Conduite automatique).
S. Programme **sport**.
 * Programme **neige**.
1 à 6. Rapports engagés en fonctionnement manuel.
 - Valeur invalide en fonctionnement manuel.

Démarrage du véhicule

☞ Pied sur le frein, sélectionnez la position **P** ou **N**.

☞ Démarrez le moteur.

Dans le cas contraire, un signal sonore retentit, accompagné d'un message sur l'écran multifonction.

☞ Moteur tournant, appuyez sur la pédale de frein.

☞ Desserrez le frein de stationnement, sauf si celui-ci est programmé en mode automatique.

☞ Sélectionnez la position **R**, **D** ou **M**.

☞ Relâchez progressivement la pédale de frein.

Le véhicule se déplace aussitôt.

i Un message s'affiche si vous tentez de déplacer le levier de vitesses de la position **P** vers une autre sans appuyer sur la pédale de frein.

i Si en allure de marche, la position **N** est engagée par inadvertance, laissez le moteur ralentir, puis engagez la position **D** pour accélérer.

! Lorsque le moteur tourne au ralenti, freins desserrés, si la position **R**, **D** ou **M** est sélectionnée, le véhicule se déplace même sans intervention sur l'accélérateur.
Moteur tournant, ne laissez jamais des enfants sans surveillance à l'intérieur du véhicule.
Moteur tournant, en cas d'opération d'entretien, serrez le frein de stationnement et sélectionnez la position **P**.

Fonctionnement automatique

☞ Sélectionnez la position **D** pour le passage **automatique** des six vitesses.

La boîte de vitesses fonctionne alors en mode auto-adaptatif, sans intervention du conducteur. Elle sélectionne en permanence le rapport de vitesse le mieux adapté au style de conduite, au profil de la route et à la charge du véhicule.

Pour obtenir une accélération maximale sans toucher au levier, appuyez à fond sur la pédale d'accélérateur (kick down). La boîte de vitesses rétrograde automatiquement ou maintient le rapport sélectionné jusqu'au régime maximum du moteur.

Lors du freinage, la boîte de vitesses rétrograde automatiquement afin d'offrir un frein moteur efficace.

Lorsque vous relevez le pied brusquement de l'accélérateur, la boîte de vitesses ne passera pas au rapport supérieur, afin d'améliorer la sécurité.

! Ne sélectionnez jamais la position **N** lorsque le véhicule roule.
Ne sélectionnez jamais les positions **P** ou **R**, tant que le véhicule n'est pas complètement immobilisé.

Programmes sport et neige

Ces deux programmes spécifiques complètent le fonctionnement automatique dans des cas d'utilisation bien particuliers.

Programme sport "S"

☞ Appuyez sur le bouton "S", une fois le moteur démarré.

La boîte de vitesses privilégie automatiquement un style de conduite dynamique.



S apparaît au combiné.

Programme neige "❄"

☞ Appuyez sur le bouton "❄", une fois le moteur démarré.

La boîte de vitesses s'adapte à la conduite sur routes glissantes.

Ce programme facilite les démarrages et la motricité lorsque les conditions d'adhérence sont faibles.



❄ apparaît au combiné.

Retour au fonctionnement automatique

☞ A tout moment, appuyez à nouveau sur le bouton sélectionné pour quitter le programme engagé et revenir en mode auto-adaptatif.

Fonctionnement manuel

- ☞ Sélectionnez la position **M** pour le passage **séquentiel** des six vitesses.
- ☞ Poussez le levier vers le signe **+** pour passer à la vitesse supérieure.
- ☞ Tirez le levier vers le signe **-** pour passer à la vitesse inférieure.

Le passage d'une vitesse à une autre est réalisé uniquement si les conditions de vitesse véhicule et de régime moteur le permettent ; sinon, les lois du fonctionnement automatique s'imposeront momentanément.



D disparaît et les rapports engagés apparaissent successivement au combiné.

En sous-régime ou en sur-régime, le rapport de vitesse sélectionné clignote pendant quelques secondes, puis le rapport réellement engagé s'affiche.

Le passage de la position **D** (automatique) à la position **M** (manuel) peut s'effectuer à tout moment.

A l'arrêt ou à très basse vitesse, la boîte de vitesses sélectionne automatiquement la vitesse **M1**.

En fonctionnement manuel, les programmes sport et neige sont inopérants.

Valeur invalide en fonctionnement manuel



Ce symbole s'affiche si un rapport est mal engagé (sélecteur entre deux positions).

Arrêt du véhicule

Avant de couper le moteur, vous pouvez passer en position **P** ou **N** pour être au point mort. Dans les deux cas, serrez le frein de stationnement pour immobiliser le véhicule, sauf si celui-ci est programmé en mode automatique.

i Si le levier n'est pas en position **P**, à l'ouverture de la porte conducteur ou 45 secondes environ après la coupure du contact, un signal sonore retentit et un message apparaît.

☞ Repositionnez le levier en position **P** ; le signal sonore s'interrompt et le message disparaît.

Anomalie de fonctionnement



Contact mis, l'allumage de ce témoin, accompagné d'un signal sonore et d'un message sur l'écran multifonction, indiquent un dysfonctionnement de la boîte de vitesses. Dans ce cas, celle-ci passe en mode secours en se bloquant sur le 3^{ème} rapport. Vous pouvez alors ressentir un choc important en passant de **P** à **R** et de **N** à **R**. Ce choc est sans risque pour la boîte de vitesses.

Ne dépassez pas la vitesse de 100 km/h dans la limite de la réglementation locale. Faites vérifier par le réseau PEUGEOT ou par un atelier qualifié.

Ce témoin peut également s'allumer en cas d'ouverture d'une porte.

! Vous risquez de détériorer la boîte de vitesses :

- si vous appuyez en même temps sur les pédales d'accélérateur et de frein,
- si vous forcez, en cas de panne batterie, le passage de la position **P** à une autre.

Afin de limiter la consommation de carburant lors d'un arrêt prolongé moteur tournant (embouteillage...), positionnez le levier de vitesses sur **N** et serrez le frein de stationnement, sauf si celui-ci est programmé en mode automatique.

Indicateur de changement de rapport*

Système permettant de réduire la consommation de carburant en préconisant le rapport de vitesse le plus adapté.

Fonctionnement

Selon la situation de conduite et l'équipement de votre véhicule, le système peut vous préconiser de sauter un (ou plusieurs) rapport(s). Vous pouvez suivre cette indication sans passer par les rapports intermédiaires. Les préconisations d'engagement de rapport ne doivent pas être considérées comme obligatoires. En effet, la configuration de la route, la densité de la circulation ou la sécurité restent des éléments déterminants dans le choix du rapport optimal. Le conducteur garde donc la responsabilité de suivre ou non les indications du système.

Cette fonction ne peut pas être désactivée.

Sur les versions Diesel BlueHDi 136 et 150 avec boîte de vitesses manuelle, le système peut vous proposer de passer au point mort pour favoriser la mise en veille du moteur (mode STOP du Stop & Start), dans certaines conditions de conduite. Dans ce cas, **N** s'affiche au combiné.

i Avec une boîte de vitesses pilotée ou automatique, le système n'est actif qu'en mode manuel.

i Le système adapte les consignes de changement de rapport en fonction des conditions de roulage (pente, charge,...) et des sollicitations du conducteur (demande de puissance, accélération, freinage,...).

Le système ne propose en aucun cas :

- d'engager le premier rapport,
- d'engager la marche arrière.

Exemple :

- Vous êtes sur le troisième rapport.



- Vous appuyez sur la pédale d'accélérateur.



- Le système peut vous proposer d'engager un rapport supérieur.



L'information apparaît dans le combiné, sous la forme d'une flèche.

Sur les véhicules équipés d'une boîte de vitesses manuelle, la flèche peut être accompagnée du rapport préconisé.

* Suivant motorisation.

Stop & Start

Le Stop & Start met le moteur momentanément en veille - mode STOP - lors des phases d'arrêts de la circulation (feux rouges, encombrements, autres...). Le moteur redémarre automatiquement - mode START - dès que vous souhaitez repartir. Le redémarrage s'effectue de manière instantanée, rapide et silencieuse. Parfaitement adapté à un usage urbain, le Stop & Start permet de réduire la consommation de carburant, les émissions de gaz polluant et le niveau sonore à l'arrêt.

Fonctionnement

Passage en mode STOP du moteur

ECO Le témoin "ECO" s'allume au combiné et le moteur se met en veille :

- **avec une boîte de vitesses manuelle**, à une vitesse inférieure à 20 km/h, ou véhicule à l'arrêt avec les versions PureTech 130 et BlueHDi 115 et 120, lorsque vous passez le levier de vitesses au point mort et que vous relâchez la pédale d'embrayage,
- **avec une boîte de vitesses pilotée**, à une vitesse inférieure à 8 km/h, lorsque vous enfoncez la pédale de frein ou que vous placez le sélecteur de vitesses sur la position **N**,

- **avec une boîte de vitesses automatique**, véhicule à l'arrêt, lorsque vous enfoncez la pédale de frein ou que vous placez le sélecteur de vitesses sur la position **N**.

i Si votre véhicule en est équipé, un compteur de temps cumule les durées de mise en mode STOP au cours du trajet. Il se remet à zéro à chaque mise du contact avec la clé.

i Pour votre confort, en manoeuvre de stationnement, le mode STOP est indisponible pendant les quelques secondes qui suivent le désengagement de la marche arrière. Le mode STOP ne modifie pas les fonctionnalités du véhicule, comme par exemple le freinage, la direction assistée...

! N'effectuez jamais un remplissage en carburant lorsque le moteur est en mode STOP ; coupez impérativement le contact avec la clé.

Cas particuliers : mode STOP indisponible

Le mode STOP ne s'active pas lorsque :

- la porte conducteur est ouverte,
- la ceinture de sécurité conducteur est déboutlée,
- la vitesse du véhicule n'a pas dépassé 10 km/h depuis le dernier démarrage avec la clé,
- le véhicule est arrêté sur une forte pente (montante ou descendante),
- le frein de stationnement électrique est serré ou en cours de serrage,
- le maintien du confort thermique dans l'habitacle le nécessite,
- le désembuage est activé,
- certaines conditions ponctuelles (charge de la batterie, température du moteur, assistance au freinage, température extérieure...) le nécessitent pour assurer le contrôle du système.

ECO Dans ce cas, le témoin "ECO" clignote quelques secondes, puis s'éteint.

Ce fonctionnement est parfaitement normal.

Passage en mode START du moteur



Le témoin "ECO" s'éteint et le moteur redémarre automatiquement :

- **avec une boîte de vitesses manuelle**, lorsque vous enfoncez complètement la pédale d'embrayage,
- **avec une boîte de vitesses pilotée** :
 - sélecteur de vitesses en position **A** ou **M**, lorsque vous relâchez la pédale de frein,
 - ou sélecteur de vitesses en position **N** et pédale de frein relâchée, lorsque vous placez le sélecteur de vitesses en position **A** ou **M**,
 - ou lorsque vous engagez la marche arrière.
- **avec une boîte de vitesses automatique** :
 - sélecteur de vitesses en position **D** ou **M**, lorsque vous relâchez la pédale de frein,
 - ou sélecteur de vitesses en position **N** et pédale de frein relâchée, lorsque vous placez le sélecteur de vitesses en position **D** ou **M**,
 - ou lorsque vous engagez la marche arrière.

Cas particuliers : déclenchement automatique du mode START

Le mode START se déclenche automatiquement lorsque :

- vous ouvrez la porte conducteur,
- vous débouclez la ceinture de sécurité conducteur,
- la vitesse du véhicule dépasse 25 km/h avec une boîte de vitesses manuelle (3 km/h avec les versions PureTech 130 et BlueHDi 115 et 120), 11 km/h avec une boîte de vitesses pilotée ou 3 km/h avec une boîte de vitesses automatique,
- le frein de stationnement électrique est en cours de serrage,
- certaines conditions ponctuelles (charge de la batterie, température du moteur, assistance au freinage, réglage de l'air conditionné...) le nécessitent pour assurer le contrôle du système ou du véhicule.



Dans ce cas, le témoin "ECO" clignote quelques secondes, puis s'éteint.

Ce fonctionnement est parfaitement normal.

Neutralisation

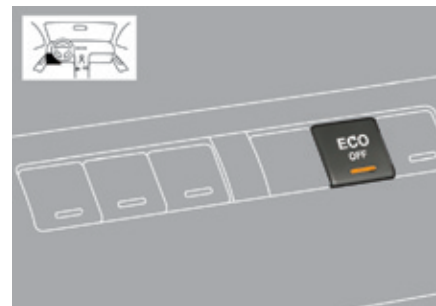

A tout moment, appuyez sur la commande "ECO OFF" pour neutraliser le système.

Ceci est signalé par l'allumage du voyant de la commande, accompagné d'un message sur l'écran.



Si la neutralisation a été effectuée en mode STOP, le moteur redémarre immédiatement.

Réactivation

Appuyez de nouveau sur la commande "ECO OFF".

Le système est de nouveau actif ; ceci est signalé par l'extinction du voyant de la commande et d'un message sur l'afficheur.

i Le système se réactive automatiquement à chaque nouveau démarrage avec la clé.

Anomalie de fonctionnement

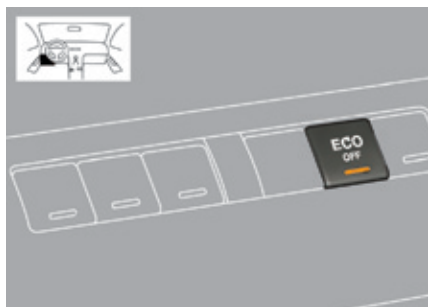

En cas de dysfonctionnement du système, le voyant de la commande "ECO OFF" clignote, puis s'allume fixement.

Faites vérifier par le réseau PEUGEOT ou par un atelier qualifié.

En cas d'anomalie en mode STOP, il est possible que le véhicule cale : tous les témoins du combiné s'allument. Il est alors nécessaire de couper le contact, puis de redémarrer avec la clé.

! En cas de conduite sur chaussée inondée ou de passage de gué, coupez la fonction Stop & Start et roulez au pas.

Entretien

! Avant toute intervention sous le capot, neutralisez le Stop & Start pour éviter tout risque de blessure lié à un déclenchement automatique du mode START.

Ce système nécessite une batterie 12 V de technologie et de caractéristiques spécifiques (références disponibles auprès du réseau PEUGEOT).

Le montage d'une batterie non référencée par PEUGEOT entraîne des risques de dysfonctionnement du système.

Pour la recharger, utilisez un chargeur 12 V et n'inversez pas les polarités.



! Le Stop & Start fait appel à une technologie avancée. Pour toute intervention sur votre véhicule, adressez-vous au réseau PEUGEOT ou à un atelier qualifié.

Détection de sous-gonflage



Système assurant le contrôle automatique de la pression des pneumatiques en roulant.

Le système surveille en permanence la pression des quatre pneumatiques, dès que le véhicule est en mouvement.

Des capteurs de pression sont placés dans la valve de chacun des pneumatiques (en dehors de la roue de secours).

Le système déclenche une alerte dès qu'il détecte la baisse de pression de gonflage d'un ou de plusieurs pneumatiques.

! Le système de détection de sous-gonflage est une aide à la conduite qui ne remplace pas la vigilance du conducteur.

! Ce système ne vous dispense pas de contrôler mensuellement la pression de gonflage des pneumatiques (y compris celle de la roue de secours), ainsi qu'avant un long trajet.

Rouler en situation de sous-gonflage dégrade la tenue de route, allonge les distances de freinage, provoque l'usure prématurée des pneumatiques, notamment en conditions sévères (forte charge, vitesse élevée, long trajet).

! Rouler en situation de sous-gonflage augmente la consommation de carburant.

! Les valeurs de pression de gonflage prescrites pour votre véhicule sont reportées sur l'étiquette de pression des pneumatiques (voir rubrique "Éléments d'identification").

Le contrôle de la pression des pneumatiques doit être effectué "à froid" (véhicule à l'arrêt depuis 1 h ou après un trajet inférieur à 10 km effectué à vitesse modérée). Dans le cas contraire, ajoutez 0,3 bar aux valeurs indiquées sur l'étiquette.

Alerte de sous-gonflage



Elle se traduit par l'allumage fixe de ce témoin, accompagné d'un signal sonore et, selon équipement, de l'affichage d'un message.



En cas d'anomalie constatée sur un seul des pneumatiques, le pictogramme ou le message affiché, selon équipement, permet de l'identifier.

! La perte de pression détectée n'entraîne pas toujours une déformation visible du pneumatique. Ne vous contentez pas d'un seul contrôle visuel.

- ☞ Réduisez immédiatement la vitesse, évitez les coups de volant et les freinages brusques.
- ☞ Arrêtez-vous dès que possible, dès que les conditions de circulation le permettent.
- ☞ Si vous disposez d'un compresseur (par exemple celui du kit de dépannage provisoire de pneumatique) contrôlez à froid la pression des quatre pneumatiques. S'il n'est pas possible d'effectuer ce contrôle immédiatement, roulez prudemment à vitesse réduite.
- ou
- ☞ En cas de crevaison, utilisez le kit de dépannage provisoire de pneumatique ou la roue de secours (selon équipement).

i L'alerte est maintenue jusqu'au regonflage, la réparation ou le remplacement du ou des pneumatiques concernés.
La roue de secours (de type galette ou jante en tôle) ne comporte pas de capteur.

Anomalie de fonctionnement



L'allumage clignotant, puis fixe du témoin de sous-gonflage accompagné de l'allumage du témoin de service indique un dysfonctionnement du système.

Dans ce cas, la surveillance de la pression des pneumatiques n'est plus assurée.

i Cette alerte s'affiche également lorsqu'au moins une des roues n'est pas équipée de capteur (par exemple avec une roue de secours de type galette ou tôle).

i Adressez-vous au réseau PEUGEOT ou à un atelier qualifié pour vérifier le système ou, après une crevaison, remonter un pneumatique sur la jante d'origine, équipée d'un capteur.

i Toute réparation, changement de pneumatique sur une roue équipée de ce système doit être effectué par le réseau PEUGEOT ou un atelier qualifié. Si lors d'un changement de pneumatique, vous installez une roue non détectée par votre véhicule (exemple : montage de pneus neige), vous devez faire réinitialiser le système par le réseau PEUGEOT ou par un atelier qualifié.

Aide graphique et sonore au stationnement avant et arrière



Système constitué de quatre capteurs de proximité, installés dans le pare-chocs avant et/ou arrière.

Il détecte tout obstacle (personne, véhicule, arbre, barrière, ...) situé derrière le véhicule, mais il ne pourra pas détecter les obstacles situés juste sous le pare-chocs.

i Un objet, tel qu'un piquet, une balise de chantier ou tout autre objet similaire peut être détecté au début de la manoeuvre, mais peut ne plus l'être quand le véhicule arrive à proximité.

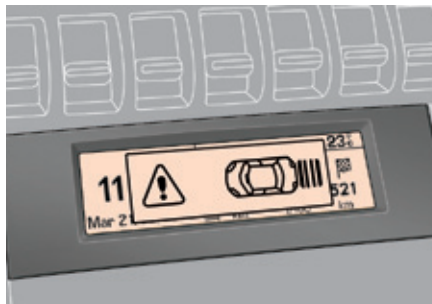

La **mise en marche** de l'aide au stationnement est obtenue :

- par l'enclenchement de la marche arrière,
- une vitesse inférieure à 10 km/h en marche avant.

Elle est accompagnée d'un signal sonore et de l'affichage du véhicule sur l'écran multifonction.



L'information de proximité est donnée par :

- un signal sonore, d'autant plus rapide que le véhicule se rapproche de l'obstacle,
- un graphique sur l'écran multifonction, avec des pavés de plus en plus proches du véhicule.

L'obstacle est localisé en fonction de l'émission du signal sonore dans les haut-parleurs ; avant ou arrière et droit ou gauche.

Lorsque la distance "véhicule/obstacle" est inférieure à trente centimètres environ, le signal sonore devient continu et/ou le symbole "Danger" apparaît en fonction de l'écran multifonction.

La **mise à l'arrêt** de l'aide au stationnement est obtenue :

- lorsque vous quittez la marche arrière,
- lorsque la vitesse est supérieure à 10 km/h en marche avant,
- lorsque le véhicule est à l'arrêt plus de trois secondes en marche avant.

i Le système d'aide au stationnement ne peut, en aucun cas, remplacer la vigilance du conducteur.

Neutralisation

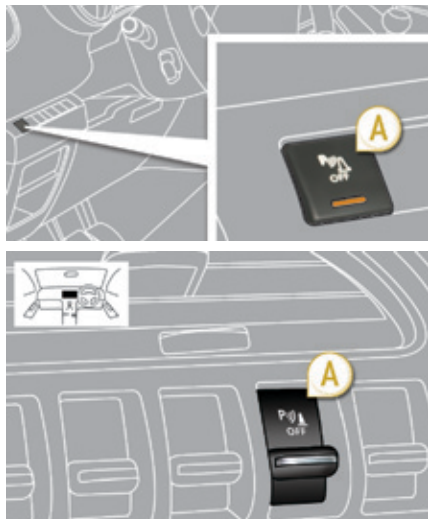

☞ Appuyez sur le bouton **A**, le voyant s'allume, le système est totalement neutralisé.

i Le système sera neutralisé automatiquement en cas d'attelage d'une remorque ou de montage d'un porte-vélo (véhicule équipé d'un attelage ou d'un porte vélo recommandé par PEUGEOT).

Réactivation

☞ Appuyez de nouveau sur le bouton **A**, le voyant s'éteint, le système est réactivé.

Anomalie de fonctionnement



En cas de défaut de fonctionnement, au passage de la marche arrière, ce témoin s'affiche au combiné et/ou un message apparaît sur l'écran multifonction, accompagné d'un signal sonore (bip court). Consultez le réseau PEUGEOT ou un atelier qualifié.

i Par mauvais temps ou par temps hivernal, assurez-vous que les capteurs ne sont pas recouverts par de la boue, du givre ou de la neige. Au passage de la marche arrière, un signal sonore (bip long) vous indique que les capteurs peuvent être sales. Lorsque le véhicule roule à une vitesse inférieure d'environ 10 km/h, certaines sources sonores (moto, camion, marteau-piqueur, ...) peuvent déclencher les signaux sonores d'aide au stationnement.

Caméra de recul

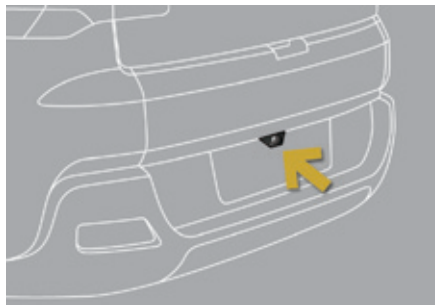

La caméra de recul s'active automatiquement au passage de la marche arrière. Le retour visuel couleur se fait sur l'écran de navigation.

! Ce système est une aide à la conduite qui ne remplace pas la vigilance du conducteur qui doit conserver, en permanence, le contrôle de son véhicule.

i Nettoyez régulièrement l'optique de la caméra de recul avec une éponge ou un chiffon doux. En cas de lavage dans une station de lavage à haute pression, maintenez la lance à 30 cm de l'optique de la caméra.



Les traits verts représentent la direction générale du véhicule.

Les traits rouges représentent 30 cm environ après la limite du pare-chocs arrière de votre véhicule.

Les traits bleus représentent le rayon de braquage maximum.

i La projection des tracés qui s'affichent ne permet pas de situer le véhicule par rapport à des obstacles hauts (par exemple : les véhicules à proximité). Une déformation de l'image est normale.

Mesure de place disponible

Après mesure de la place de stationnement disponible entre deux véhicules ou obstacles, ce système vous informe sur :

- la possibilité de vous garer sur un emplacement libre, en fonction du gabarit de votre véhicule et des distances nécessaires pour effectuer vos manœuvres,
- le niveau de difficulté de la manœuvre à effectuer.

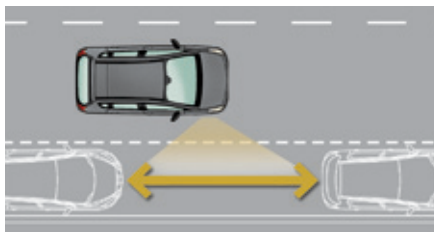

Le système ne mesure pas les emplacements dont la taille est nettement inférieure ou supérieure au gabarit du véhicule.

Affichages au combiné



Le témoin de mesure de place disponible peut prendre trois états différents :

- **éteint** : la fonction n'est pas sélectionnée,
- **allumé fixe** : la fonction est sélectionnée, mais les conditions de mesure ne sont pas encore réunies (indicateur de direction non enclenché, vitesse trop élevée) ou la mesure est terminée,
- **clignotant** : la mesure est en cours ou le message s'affiche.



Vous pouvez activer la fonction de mesure de place disponible en appuyant sur la commande **A**. L'allumage fixe du témoin indique la sélection de la fonction.

Fonctionnement

Vous avez identifié une place disponible :

- ☞ Appuyez sur la commande **A** pour activer la fonction.
- ☞ Activez l'indicateur de direction du côté de la place à mesurer.
- ☞ Pendant la mesure, avancez le long de la place, à une vitesse inférieure à 20 km/h, pour vous préparer à effectuer votre manœuvre.

Le système mesure alors la taille de la place.

- ☞ Le système vous indique le niveau de difficulté de la manœuvre par un message sur l'écran multifonction, accompagné d'un signal sonore.

La fonction affiche les messages suivants :

Stationnement possible



Stationnement difficile



Stationnement non conseillé

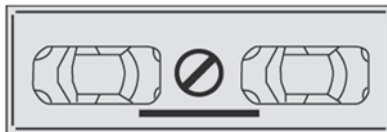

La fonction se désactive automatiquement :

- au passage de la marche arrière,
- à la coupure du contact,
- passé un délai de cinq minutes après l'activation de la fonction ou après la dernière opération de mesure,
- si la vitesse du véhicule dépasse le seuil de 70 km/h pendant une minute.

! Si la distance latérale, entre votre véhicule et la place est trop importante, le système peut être inopérant.

- i** - La fonction reste disponible après chaque mesure et peut ainsi mesurer plusieurs places successivement.
- Par mauvais temps et en hiver, assurez-vous que les capteurs ne sont pas recouverts par des salissures, du givre ou de la neige.
- La fonction de mesure de place disponible désactive l'aide au stationnement avant, en phase de mesure marche avant.

En cas de dysfonctionnement, faites vérifier le système par le réseau PEUGEOT ou par un atelier qualifié.



- 208 HYbrid FE, un démonstrateur technologique aux caractéristiques exceptionnelles : 1,9 l/100 km et 8 s de 0 à 100 km/h.

PEUGEOT & TOTAL, UN PARTENARIAT AU SERVICE DE LA PERFORMANCE !

L'innovation, la clé du succès

Les équipes de Recherche et Développement TOTAL travaillent conjointement avec les équipes de PEUGEOT, afin d'élaborer des lubrifiants de haute qualité répondant aux dernières innovations techniques des véhicules PEUGEOT. C'est pour vous l'assurance d'optimiser les performances et de protéger votre moteur dans le temps.

La 208 HYbrid FE démontre les capacités de PEUGEOT et TOTAL à développer des technologies innovantes pour avancer d'une autre façon vers l'avenir.

Réduction des émissions polluantes, une vraie réalité

Les lubrifiants TOTAL sont formulés pour optimiser le rendement des motorisations et la protection des systèmes de post-traitement. Il convient de respecter les consignes d'entretien PEUGEOT pour assurer le bon fonctionnement.

9

Réservoir de carburant

Capacité du réservoir : 60 litres environ.

Niveau mini de carburant



Lorsque le niveau mini du réservoir est atteint, ce témoin s'allume au combiné, accompagné d'un signal sonore et d'un message d'alerte. Au

premier allumage, il reste **environ 6 litres** de carburant.

Tant qu'un complément de carburant suffisant n'est pas effectué, ce témoin réapparaît à chaque mise du contact, accompagné du signal sonore et du message. En roulant, ce signal sonore et l'affichage du message d'alerte sont répétés à une fréquence d'autant plus élevée que le niveau de carburant se rapproche de "0".

- Faites impérativement un complément de carburant pour éviter la panne. En cas de panne sèche (Diesel), reportez-vous également à la rubrique "Vérifications".

Remplissage

Une étiquette, collée à l'intérieur de la trappe, vous rappelle le type de carburant à utiliser en fonction de votre motorisation.

Les compléments en carburant doivent être supérieurs à 5 litres pour être pris en compte par la jauge à carburant.

- Tant que le bouchon n'est pas remis sur le réservoir, la clé ne peut être retirée de la serrure. L'ouverture du bouchon peut déclencher un bruit d'aspiration d'air. Cette dépression, tout à fait normale, est provoquée par l'étanchéité du circuit de carburant.



Pour réaliser le remplissage en toute sécurité :

- ☞ **arrêtez impérativement le moteur,**
- ☞ ouvrez la trappe à carburant,
- ☞ introduisez la clé dans le bouchon, puis tournez vers la gauche,



- ☞ retirez le bouchon et accrochez-le à la patte, située sur la face intérieure de la trappe,
- ☞ effectuez le plein du réservoir, mais **n'insistez pas au-delà de la 3^{ème} coupure du pistolet** ; ceci pourrait engendrer des dysfonctionnements.

Une fois le remplissage terminé :

- ☞ remettez le bouchon en place,
- ☞ tournez la clé vers la droite, puis retirez-la du bouchon,
- ☞ refermez la trappe.

Anomalie de fonctionnement

Un dysfonctionnement de la jauge à carburant est signalé par un retour à zéro de l'aiguille de l'indicateur du niveau de carburant.

Faites vérifier par le réseau PEUGEOT ou par un atelier qualifié.

! Avec le Stop & Start, n'effectuez jamais un remplissage en carburant lorsque le moteur est en mode STOP ; coupez impérativement le contact avec la clé.

Carburant utilisé pour les moteurs essence



Les moteurs essence sont compatibles avec les biocarburants essence du type E10 (contenant 10% d'éthanol), conformes aux normes européennes EN 228 et EN 15376. Les carburants du type E85 (contenant jusqu'à 85% d'éthanol) sont exclusivement réservés aux seuls véhicules commercialisés pour l'utilisation de ce type de carburant (véhicules BioFlex). La qualité de l'éthanol doit respecter la norme européenne EN 15293.

Carburant utilisé pour les moteurs Diesel



Les moteurs Diesel sont compatibles avec les biocarburants conformes aux standards actuels et futurs européens (gazole respectant la norme EN 590 en mélange avec un biocarburant respectant la norme EN 14214) pouvant être distribués à la pompe (incorporation possible de 0 à 7% d'Ester Méthylique d'Acide Gras).

L'utilisation du biocarburant B30 est possible sur certains moteurs Diesel. Toutefois, cette utilisation, même occasionnelle, nécessite l'application stricte des conditions particulières d'entretien. Consultez le réseau PEUGEOT ou un atelier qualifié.

L'utilisation de tout autre type de (bio)carburant (huiles végétales ou animales pures ou diluées, fuel domestique...) est formellement prohibée (risques d'endommagement du moteur et du circuit de carburant).

Détrompeur carburant (Diesel)*

Dispositif mécanique pour empêcher le remplissage de carburant essence dans le réservoir d'un véhicule fonctionnant au gazole. Il évite ainsi toute dégradation moteur liée à ce type d'incident. Situé à l'entrée du réservoir, le détrompeur apparaît lorsque le bouchon est retiré.

Fonctionnement

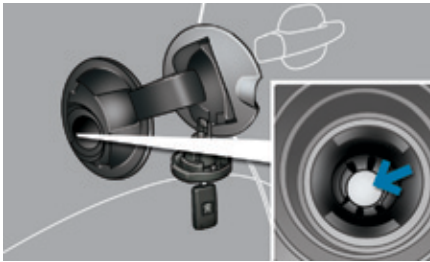

Lors de son introduction dans votre réservoir Diesel, le pistolet essence vient buter sur le volet. Le système reste verrouillé et empêche le remplissage.

N'insistez pas et introduisez un pistolet de type Diesel.

i L'utilisation d'un jerrican reste possible pour le remplissage du réservoir. Afin d'assurer un bon écoulement du carburant, approchez l'embout du jerrican sans le plaquer directement contre le volet du détrompeur et versez lentement.

Déplacements à l'étranger

Les pistolets de type Diesel pouvant être différents selon les pays, la présence du détrompeur peut rendre le remplissage du réservoir impossible.

Tous les véhicules à moteur Diesel ne sont pas équipés du détrompeur de carburant, aussi lors de déplacements à l'étranger, nous vous conseillons de vérifier auprès du réseau PEUGEOT si votre véhicule est adapté au matériel de distribution pour le pays dans lequel vous circulerez.

* Selon pays de commercialisation.

Panne de carburant (Diesel)

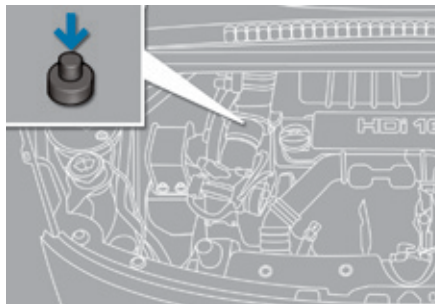

Pour les véhicules équipés d'un moteur Diesel, en cas de panne sèche, il est nécessaire de réamorcer le circuit de carburant. Pour toutes versions hors BlueHDi, reportez-vous au dessin du sous-capot moteur correspondant.

i Pour plus d'informations sur le détrompeur de carburant Diesel, reportez-vous à la rubrique correspondante.

Si le moteur ne démarre pas du premier coup, n'insistez pas et recommencez la procédure.

Autres moteurs

- ☞ Remplissez le réservoir de carburant avec au moins cinq litres de gazole.
- ☞ Ouvrez le capot moteur.
- ☞ Si nécessaire, déclipsez le cache de style pour accéder à la pompe de réamorçage.
- ☞ Actionnez la pompe de réamorçage jusqu'à obtenir son durcissement (le premier appui peut être dur).
- ☞ Actionnez le démarreur pour allumer le moteur (au cas où le moteur ne démarrerait pas à la première sollicitation, attendez environ 15 secondes, puis recommencez).
- ☞ Sans résultat après quelques tentatives, réactionnez la pompe de réamorçage, puis le démarreur.
- ☞ Remettez en place le cache de style et clippez-le.
- ☞ Refermez le capot moteur.

Moteurs BlueHDi

- ☞ Remplissez le réservoir de carburant avec au moins cinq litres de gazole.
- ☞ Mettez le contact (sans allumer le moteur).
- ☞ Attendez 6 secondes environ et coupez le contact.
- ☞ Répétez l'opération 10 fois.
- ☞ Actionnez le démarreur pour allumer le moteur.

Capot

Ouverture

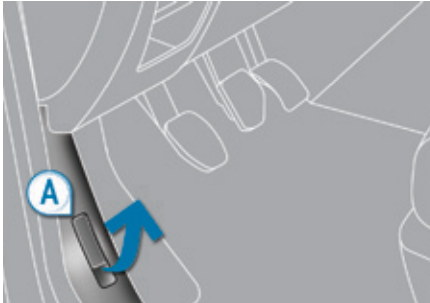

- ☞ Ouvrez la porte avant gauche.
- ☞ Tirez la commande intérieure **A**, située en bas de l'encadrement de la porte.

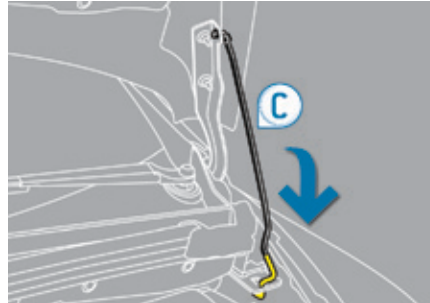

- ☞ Déclipsez la béquille **C** de son logement.
- ☞ Fixez la béquille dans le cran pour maintenir le capot ouvert.

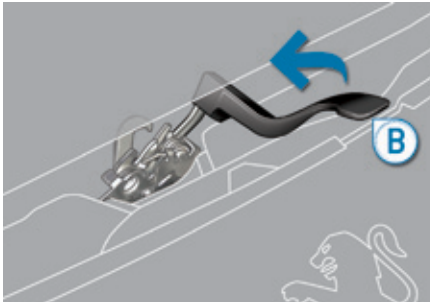

- ☞ Poussez vers la gauche la commande extérieure **B** et soulevez le capot.

Fermeture

- ☞ Sortez la béquille du cran de maintien.
- ☞ Clippez la béquille dans son logement.
- ☞ Abaissez le capot et lâchez-le en fin de course.
- ☞ Tirez le capot pour vérifier son bon verrouillage.

i L'implantation de la commande intérieure empêche toute ouverture, tant que la porte avant gauche est fermée.
N'ouvrez pas le capot en cas de vent violent.
Moteur chaud, manipulez avec précaution la commande extérieure et la béquille de capot (risque de brûlure).

! Avant toute intervention sous le capot, neutralisez le Stop & Start pour éviter tout risque de blessure lié à un déclenchement automatique du mode START.

Le moto-ventilateur peut se mettre en marche après l'arrêt du moteur : prenez garde aux objets ou aux vêtements qui pourraient se prendre dans l'hélice.

En raison de la présence d'équipements électriques dans le compartiment moteur, il est recommandé de limiter les expositions à l'eau (pluie, lavage, ...).

Compartiments moteurs essence

Ils vous donnent accès à la vérification du niveau des différents liquides et au remplacement de certains éléments.

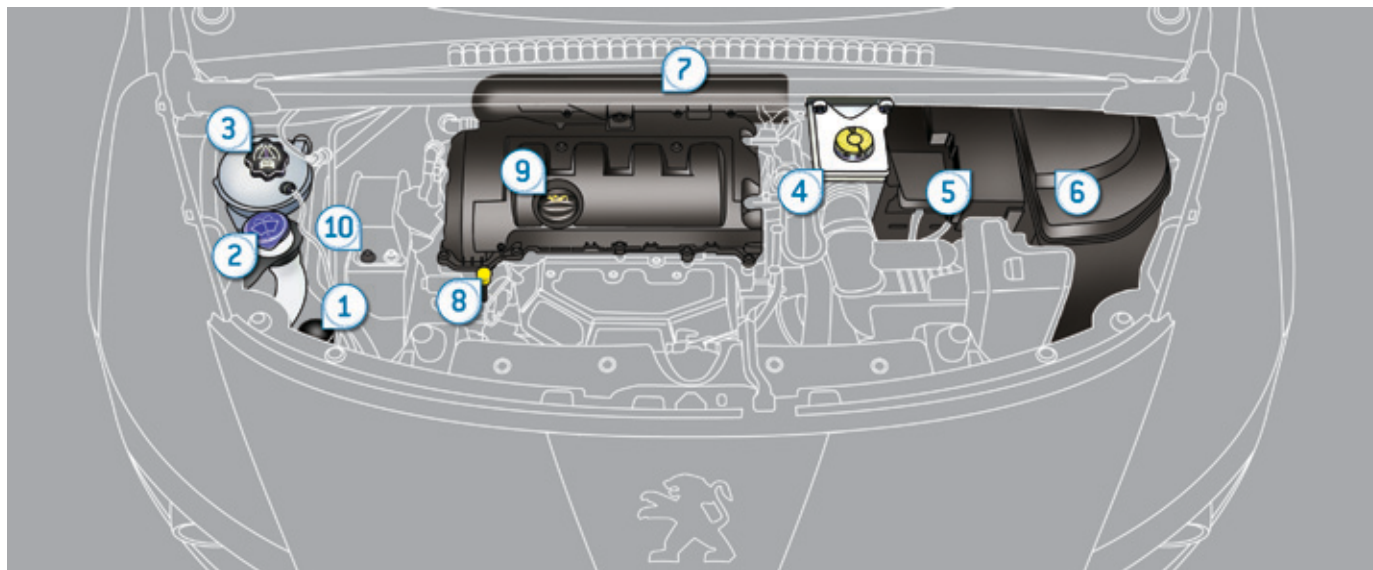

1. Réservoir de direction assistée.
2. Réservoir de lave-vitre et de lave-projecteurs.
3. Réservoir du liquide de refroidissement.

4. Réservoir du liquide de frein.
5. Batterie / Fusibles.
6. Boîte à fusibles.
7. Filtre à air.

8. Jauge d'huile moteur.
9. Remplissage de l'huile moteur.
10. Point de masse (borne "-").

Compartiments moteurs Diesel

Ils vous donnent accès à la vérification du niveau des différents liquides, au remplacement de certains éléments et au réamorçage du carburant.

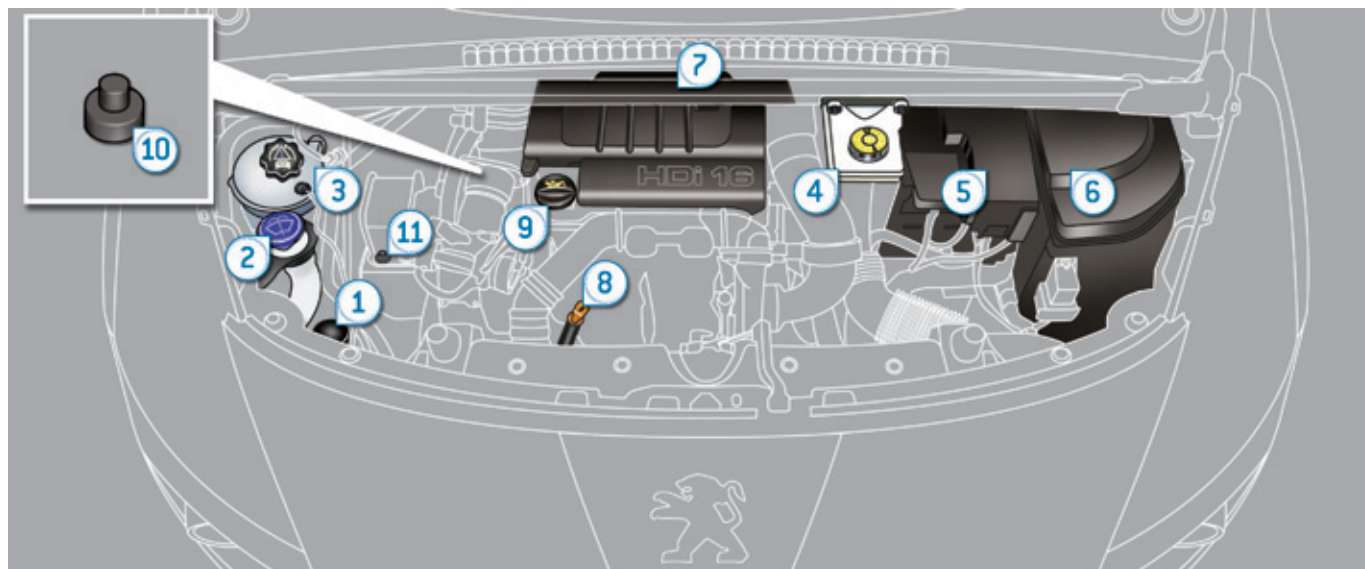

- | | | |
|--|--------------------------|-----------------------------------|
| 1. Réservoir de direction assistée. | 5. Batterie / Fusibles. | 9. Remplissage de l'huile moteur. |
| 2. Réservoir de lave-vitre et de lave-projecteurs. | 6. Boîte à fusibles. | 10. Pompe de réamorçage*. |
| 3. Réservoir du liquide de refroidissement. | 7. Filtre à air. | 11. Point de masse (borne "-"). |
| 4. Réservoir du liquide de frein. | 8. Jauge d'huile moteur. | |

* Suivant motorisation.

Vérification des niveaux

Vérifiez régulièrement tous ces niveaux dans le respect du plan d'entretien du constructeur. Faites l'appoint si nécessaire, sauf indication contraire. En cas de baisse importante d'un niveau, faites vérifier le circuit correspondant par le réseau PEUGEOT ou par un atelier qualifié.

! Lors d'intervention sous le capot, faites attention, car certaines zones du moteur peuvent être extrêmement chaudes (risque de brûlure) et le moto-ventilateur peut se mettre en marche à tout instant (même contact coupé).

Niveau d'huile moteur



La vérification s'effectue soit avec l'indicateur de niveau d'huile au combiné, à la mise du contact, pour les véhicules équipés d'une jauge électrique, soit avec la jauge manuelle.

Pour assurer la fiabilité de la mesure, votre véhicule doit être stationné sur un sol horizontal, moteur à l'arrêt depuis plus de 30 minutes.

Il est normal de faire des appoints d'huile entre deux révisions (ou vidanges). PEUGEOT vous préconise un contrôle, avec appoint si nécessaire, tous les 5 000 kms.

Vérification avec la jauge manuelle

- ☞ Localisez l'emplacement de la jauge manuelle dans le compartiment moteur de votre véhicule.
- Pour plus d'informations sur le moteur essence ou Diesel, reportez-vous à la rubrique correspondante.
- ☞ Saisissez la jauge par son embout coloré et dégagez-la complètement.
- ☞ Essuyez la tige de la jauge à l'aide d'un chiffon propre et non pelucheux.
- ☞ Remettez la jauge en place, jusqu'en butée, puis retirez-la de nouveau pour effectuer un contrôle visuel : le niveau correct doit se situer entre les repères **A** et **B**.



A = MAXI

B = MINI

Si vous constatez que le niveau est situé au-dessus du repère **A** ou au-dessous du repère **B**, **ne démarrez pas le moteur**.

- Si le niveau **MAXI** est dépassé (risque de détérioration du moteur), faites appel au réseau PEUGEOT ou à un atelier qualifié.
- Si le niveau **MINI** n'est pas atteint, effectuez impérativement un complément d'huile moteur.

Caractéristiques de l'huile

Avant d'effectuer un complément d'huile ou une vidange du moteur, vérifiez que l'huile corresponde à votre motorisation et soit conforme aux recommandations du constructeur.

Complément d'huile moteur

☞ Localisez l'emplacement du bouchon du réservoir dans le compartiment moteur de votre véhicule.

Pour plus d'informations sur le moteur essence ou Diesel, reportez-vous à la rubrique correspondante.

- ☞ Dévissez le bouchon du réservoir pour accéder à l'orifice de remplissage.
- ☞ Versez l'huile par petites quantités, en évitant les projections sur les éléments du moteur (risque d'incendie).
- ☞ Attendez quelques minutes avant de faire une vérification du niveau avec la jauge manuelle.
- ☞ Complétez le niveau, si nécessaire.
- ☞ Après vérification du niveau, revissez soigneusement le bouchon du réservoir et remplacez la jauge dans son logement.

i Après un appoint d'huile, la vérification faite à la mise du contact avec l'indicateur de niveau d'huile au combiné n'est pas valable dans les 30 minutes qui suivent l'appoint.

Vidange du moteur

Reportez-vous au plan d'entretien du constructeur pour connaître la périodicité de cette opération.

Pour préserver la fiabilité des moteurs et les dispositifs d'antipollution, n'utilisez jamais d'additif dans l'huile moteur.

Niveau du liquide de frein



Le niveau de ce liquide doit se situer proche du repère "MAXI". Sinon, vérifiez l'usure des plaquettes de frein.

Vidange du circuit

Reportez-vous au plan d'entretien du constructeur pour connaître la périodicité de cette opération.

Caractéristiques du liquide

Ce liquide doit être conforme aux recommandations du constructeur.

Niveau du liquide de direction assistée



Le niveau de ce liquide doit se situer proche du repère "MAXI". Dévissez le bouchon, moteur froid, pour le vérifier.

Niveau du liquide de refroidissement



Le niveau de ce liquide doit se situer proche du repère "MAXI" sans jamais le dépasser.

Lorsque le moteur est chaud, la température de ce liquide est régulée par le moto-ventilateur.



Le moto-ventilateur peut se mettre en marche après l'arrêt du moteur : prenez garde aux objets ou aux vêtements qui pourraient se prendre dans l'hélice.

De plus, le circuit de refroidissement étant sous pression, attendez au moins une heure après l'arrêt du moteur pour intervenir.

Afin d'éviter tout risque de brûlure, dévissez le bouchon de deux tours pour laisser retomber la pression. Lorsque celle-ci est retombée, retirez le bouchon et complétez le niveau.

Caractéristiques du liquide

Ce liquide doit être conforme aux recommandations du constructeur.

Niveau du liquide lave-vitre et lave-projecteurs



Pour les véhicules équipés de lave-projecteurs, le niveau mini de ce liquide vous est indiqué par un signal sonore et un message sur l'afficheur du combiné.

Complétez le niveau au prochain arrêt du véhicule.

Caractéristiques du liquide

Pour assurer un nettoyage optimal et éviter le gel, la mise à niveau ou le remplacement de ce liquide ne doit pas être effectué avec de l'eau.



En conditions hivernales, il est recommandé d'utiliser du liquide à base d'alcool éthylique ou de méthanol.

Niveau d'additif gasoil (Diesel avec filtre à particules)



Le niveau minimum de cet additif vous est indiqué par l'allumage de ce témoin, accompagné d'un signal sonore et d'un message sur l'afficheur du combiné.

Appoint

La mise à niveau de cet additif doit impérativement et rapidement être effectuée par le réseau PEUGEOT ou par un atelier qualifié.

Produits usagés



Évitez tout contact prolongé de l'huile et des liquides usagés avec la peau. La plupart de ces liquides sont nocifs pour la santé, voire très corrosifs.



Ne jetez pas l'huile et les liquides usagés dans les canalisations d'évacuation ou sur le sol. Videz l'huile usagée dans les containers dédiés à cet usage dans le réseau PEUGEOT ou dans un atelier qualifié.

Contrôles

Sauf indication contraire, contrôlez ces éléments, conformément au plan d'entretien du constructeur et en fonction de votre motorisation.

Sinon, faites-les contrôler par le réseau PEUGEOT ou par un atelier qualifié.

Batterie 12 V



La batterie est sans entretien.

Néanmoins, vérifiez la propreté et le serrage des cosses, surtout en périodes estivale et hivernale.

En cas d'opération sur la batterie, reportez-vous à la rubrique "Batterie 12 V" pour connaître les précautions à prendre avant son débranchement et après son rebranchement.

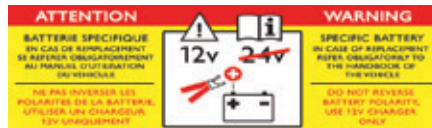

i La présence de cette étiquette, notamment avec le Stop & Start, indique l'utilisation d'une batterie au plomb 12 V de technologie et de caractéristiques spécifiques, qui nécessite, en cas de remplacement ou de débranchement, l'intervention exclusive du réseau PEUGEOT ou d'un atelier qualifié.

Filtere à air et filtre habitacle



Reportez-vous au plan d'entretien du constructeur pour connaître la périodicité de remplacement de ces éléments.

En fonction de l'environnement (atmosphère poussiéreuse...) et de l'utilisation du véhicule (conduite urbaine...), **changez-les si nécessaire deux fois plus souvent.**

Un filtre habitacle encrassé peut détériorer les performances du système d'air conditionné et générer des odeurs indésirables.

Filtere à huile



Changez le filtre à huile à chaque vidange d'huile moteur.

Reportez-vous au plan d'entretien du constructeur pour connaître la périodicité de remplacement de cet élément.

Filtere à particules (Diesel)



Le début de saturation du filtre à particules vous est indiqué par l'allumage temporaire de ce témoin, accompagné d'un message sur l'écran multifonction.

Dès que les conditions de circulation le permettent, régénérez le filtre en roulant à une vitesse d'au moins 60 km/h jusqu'à l'extinction du témoin.

Si le témoin reste affiché, il s'agit d'un manque d'additif gasoil.

Pour plus d'informations sur la vérification des niveaux, reportez-vous à la rubrique correspondante.

i Sur un véhicule neuf, les premières opérations de régénération du filtre à particules peuvent s'accompagner d'odeurs de "brûlé" qui sont parfaitement normales. Après un fonctionnement prolongé du véhicule à très basse vitesse ou au ralenti, vous pouvez exceptionnellement constater des émissions de vapeur d'eau à l'échappement, lors d'accélération. Celles-ci sont sans conséquence sur le comportement du véhicule et sur l'environnement.

Boîte de vitesses manuelle



La boîte de vitesses est sans entretien (pas de vidange). Reportez-vous au plan d'entretien du constructeur pour connaître la périodicité de contrôle de cet élément.

Boîte manuelle pilotée



La boîte de vitesses est sans entretien (pas de vidange). Reportez-vous au plan d'entretien du constructeur pour connaître la périodicité de contrôle de cet élément.

Boîte de vitesses automatique



La boîte de vitesses est sans entretien (pas de vidange). Reportez-vous au plan d'entretien du constructeur pour connaître la périodicité de contrôle de cet élément.

Plaquettes de freins



L'usure des freins dépend du style de conduite, en particulier pour les véhicules utilisés en ville, sur courtes distances. Il peut être nécessaire de faire contrôler l'état des freins, même entre les révisions du véhicule. Hors fuite dans le circuit, une baisse du niveau du liquide de frein indique une usure des plaquettes de freins.

État d'usure des disques de freins



Pour toute information relative à la vérification de l'état d'usure des disques de freins, consultez le réseau PEUGEOT ou un atelier qualifié.

i N'utilisez que des produits recommandés par PEUGEOT ou des produits de qualité et de caractéristiques équivalentes. Afin d'optimiser le fonctionnement d'organes aussi importants que le circuit de freinage, PEUGEOT sélectionne et propose des produits bien spécifiques. Après un lavage du véhicule, de l'humidité ou, en conditions hivernales, du givre peut se former sur les disques et les plaquettes de frein : l'efficacité du freinage peut être diminuée. Effectuez de légères manoeuvres de freinage pour sécher et dégivrer les freins.

Frein de stationnement électrique



Ce système ne nécessite aucun contrôle particulier. Néanmoins, en cas de problème, n'hésitez pas à faire vérifier le système par le réseau PEUGEOT ou par un atelier qualifié.

i Pour plus d'informations sur le frein de stationnement électrique, reportez-vous à la rubrique correspondante.

Additif AdBlue® et syst me SCR pour moteurs Diesel BlueHDi

Pour assurer le respect de l'environnement et de la nouvelle norme Euro 6, sans alt rer les performances ni p naliser la consommation de carburant de ses moteurs Diesel, PEUGEOT a fait le choix d' quiper ses v hicules d'un dispositif qui associe le syst me SCR (R duction Catalytique S lective) et le filtre   particules (FAP) pour le traitement des gaz d' chappement.

Syst me SCR

A l'aide d'un additif appel  AdBlue® qui contient de l'ur e, un catalyseur transforme jusqu'  85% des oxydes d'azote (NOx) en azote et en eau, inoffensifs pour la sant  et l'environnement.

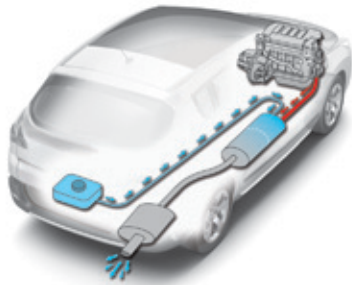

L'additif AdBlue® est contenu dans un r servoir sp cifique, situ  sous le coffre,   l'arri re du v hicule. Sa contenance est de 17 litres : elle permet une autonomie de roulage d'environ 20 000 km avant le d clenchement d'un dispositif d'alerte qui vous avertit d s que le niveau de r serve vous permet de parcourir 2 400 km.

A chaque visite d'entretien programm  de votre v hicule dans le r seau PEUGEOT ou dans un atelier qualifi , le remplissage du r servoir d'additif AdBlue® sera effectu  pour permettre le bon fonctionnement du syst me SCR.

Si le kilom trage estim  entre deux pas de maintenance d passe le seuil de 20 000 km, nous vous recommandons de vous rendre dans le r seau PEUGEOT ou dans un atelier qualifi  pour faire effectuer l'appoint n cessaire.

! Lorsque le r servoir d'AdBlue® est vide, un dispositif r glementaire emp che le red marrage du moteur. Lorsque le syst me SCR est d faillant, le niveau d' missions de votre v hicule n'est plus conforme   la r glementation Euro 6 : votre v hicule devient polluant. Dans le cas d'un dysfonctionnement confirm  du syst me SCR, vous devez vous rendre d s que possible dans le r seau PEUGEOT ou dans un atelier qualifi  : apr s 1 100 km parcourus, un dispositif s'activera automatiquement pour emp cher le d marrage du moteur.

Indicateurs d'autonomie

Dès que le niveau de réserve du réservoir d'AdBlue® est entamée ou après la détection d'un dysfonctionnement du système de dépollution SCR, un indicateur vous permet de connaître, dès la mise en contact, l'estimation des kilomètres restant à parcourir avant le blocage du démarrage du moteur.

En cas de détection simultanée d'un dysfonctionnement et du faible niveau d'AdBlue®, c'est l'autonomie la plus faible qui s'affiche.

En cas de risque de non redémarrage lié au manque d'additif AdBlue®

! Le dispositif réglementaire d'antidémarrage du moteur s'active automatiquement dès que le réservoir d'AdBlue® est vide.

Autonomie supérieure à 2 400 km

A la mise du contact, aucune information sur l'autonomie ne s'affiche automatiquement au combiné.



L'appui sur ce bouton permet l'affichage momentané de l'autonomie de roulage. Au-delà de 5 000 km, la valeur n'est pas précisée.

Autonomie comprise entre 600 et 2 400 km

Dès la mise du contact, le témoin UREA s'allume, accompagné d'un signal sonore et de l'affichage d'un message (ex : "Remplir additif antipollution : Démarrage interdit dans 1 500 km") indiquant l'autonomie de roulage exprimée en kilomètres ou miles.

En roulant, le message s'affiche tous les 300 km tant que le niveau d'additif n'a pas été complété.

Adressez-vous au réseau PEUGEOT ou à un atelier qualifié pour procéder à un appoint en additif AdBlue®.

Vous pouvez également effectuer vous-même cet appoint.

Pour plus d'informations sur l'appoint en additif AdBlue®, reportez-vous à la rubrique correspondante.

Autonomie comprise entre 0 et 600 km

Dès la mise du contact, le témoin SERVICE s'allume et le témoin UREA clignote, accompagnés d'un signal sonore et de l'affichage d'un message (ex : "Remplir additif antipollution : Démarrage interdit dans 600 km") indiquant l'autonomie de roulage exprimée en kilomètres ou miles.

En roulant, le message s'affiche toutes les 30 secondes tant que le niveau d'additif n'a pas été complété.

Adressez-vous au réseau PEUGEOT ou à un atelier qualifié pour procéder à un appoint en additif AdBlue®.

Vous pouvez également effectuer vous-même cet appoint.

Sinon, vous ne pourrez plus redémarrer le véhicule.

Panne liée au manque d'additif AdBlue®

A la mise du contact, le témoin SERVICE s'allume et le témoin UREA clignote, accompagnés d'un signal sonore et de l'affichage du message "Remplir additif antipollution : Démarrage interdit". Le réservoir d'AdBlue® est vide : le dispositif d'antidémarrage réglementaire empêche le redémarrage du moteur.

! Pour pouvoir redémarrer le moteur, nous vous recommandons de faire appel au réseau PEUGEOT ou à un atelier qualifié pour procéder à l'appoint nécessaire.

Si vous effectuez vous-même cet appoint, il est impératif de verser une quantité minimale de 3,8 litres d'AdBlue® dans le réservoir.

Pour plus d'informations sur l'appoint en additif AdBlue®, reportez-vous à la rubrique correspondante.

En cas de détection d'un dysfonctionnement du système d'antipollution SCR

! Un dispositif d'antidémarrage du moteur s'active automatiquement au-delà de 1 100 km parcourus après confirmation du dysfonctionnement du système d'antipollution SCR. Dès que possible, faites vérifier le système dans le réseau PEUGEOT ou dans un atelier qualifié.

En cas de détection d'un dysfonctionnement

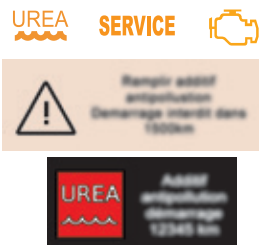

Les témoins UREA, SERVICE et autodiagnostic moteur s'allument, accompagnés d'un signal sonore et de l'affichage du message "Défaut antipollution". L'alerte se déclenche en roulant, lorsque le dysfonctionnement est détecté pour la première fois, puis à la mise du contact lors des trajets suivants, tant que la cause du dysfonctionnement persiste.

i S'il s'agit d'un dysfonctionnement temporaire, l'alerte disparaît au cours du trajet suivant, après contrôle de l'autodiagnostic du système d'antipollution SCR.

Pendant la phase de roulage autorisé (entre 1 100 km et 0 km)



Si la défaillance du système SCR est confirmée (après 50 km parcourus avec l'affichage permanent du signalement d'un dysfonctionnement), les témoins SERVICE et autodiagnostic moteur s'allument et le témoin UREA clignote, accompagnés d'un signal sonore et de l'affichage d'un message (ex : "Défaut antipollution : Démarrage interdit dans 300 km") indiquant l'autonomie de roulage exprimée en kilomètres ou miles. En roulant, le message s'affiche toutes les 30 secondes tant que le dysfonctionnement du système d'antipollution SCR subsiste. L'alerte est renouvelée dès la mise du contact. Dès que possible, vous devez vous adresser au réseau PEUGEOT ou à un atelier qualifié. Sinon, vous ne pourrez plus redémarrer le véhicule.

Démarrage interdit



A chaque mise du contact, les témoins SERVICE et autodiagnostic moteur s'allument et le témoin UREA clignote, accompagnés d'un signal sonore et de l'affichage du message "Défaut antipollution : Démarrage interdit".

! Vous avez dépassé la limite de roulage autorisé : le dispositif d'antidémarrage empêche le redémarrage du moteur.

Pour pouvoir redémarrer le moteur, vous devez impérativement faire appel au réseau PEUGEOT ou à un atelier qualifié.

i Gel de l'additif AdBlue®

L'additif AdBlue® gèle à des températures inférieures à -11°C environ.

Le système SCR comporte un dispositif de réchauffage du réservoir d'AdBlue® qui vous permet de rouler en conditions climatiques très froides.

Appoints en additif AdBlue®

Le remplissage du réservoir d'AdBlue® est prévu à chaque révision de votre véhicule dans le réseau PEUGEOT ou dans un atelier qualifié.

Néanmoins, compte-tenu de la capacité du réservoir, il peut être nécessaire d'effectuer des compléments d'additif entre deux révisions, plus particulièrement si une alerte (témoins et message) le signale.

Vous pouvez vous adresser au réseau PEUGEOT ou à un atelier qualifié.

Si vous envisagez d'effectuer cet appoint vous-même, veuillez lire attentivement les avertissements suivants.

Précautions d'utilisation

L'additif AdBlue® est une solution à base d'urée. Ce liquide est ininflammable, incolore et inodore (conservé dans un endroit frais).

En cas de contact avec la peau, lavez la zone touchée à l'eau courante et au savon.

En cas de contact avec les yeux, rincez immédiatement et abondamment à l'eau courante ou avec une solution de lavage oculaire pendant au moins 15 minutes.

En cas de sensation de brûlure ou d'irritation persistante, consultez un médecin.

En cas d'ingestion, rincez immédiatement la bouche avec de l'eau claire et buvez ensuite beaucoup d'eau.

Dans certaines conditions (par forte température, par exemple), on ne peut exclure des risques de dégagement d'ammoniac : ne pas inhaler le produit. Les vapeurs d'ammoniac ont une action irritante sur les muqueuses (les yeux, le nez et la gorge).

! Conservez l'AdBlue® hors de portée des enfants, dans son flacon d'origine. Ne transvasez jamais l'AdBlue® dans un autre récipient : il perdrait ses qualités de pureté.

Utilisez uniquement de l'additif AdBlue® conforme à la norme ISO 22241.

! Ne diluez jamais l'additif avec de l'eau. Ne versez jamais l'additif dans le réservoir de gazole.



AdBlue®

Le conditionnement en flacon avec dispositif anti-goutte permet de simplifier les opérations d'appoint. Vous pouvez vous procurer des flacons de 1,89 litre (1/2 gallon) dans le réseau PEUGEOT ou dans un atelier qualifié.

! Ne faites jamais d'appoint depuis un distributeur d'AdBlue® réservé à l'usage des poids lourds.

Recommandations de stockage

L'AdBlue® gèle en-deçà de -11°C environ et se dégrade à partir de 25°C. Il est recommandé de stocker les flacons dans un endroit frais et à l'abri de l'exposition directe au rayonnement solaire.

Dans ces conditions, l'additif peut être conservé au moins un an.

Si l'additif a gelé, celui-ci pourra être utilisé une fois complètement dégelé à l'air ambiant.

! Ne stockez pas les flacons d'AdBlue® dans votre véhicule.

Procédure

Avant de procéder à l'appoint, assurez-vous que le véhicule est stationné sur une surface plane et horizontale.

Par temps hivernal, vérifiez que la température du véhicule est supérieure à -11°C. Dans le cas contraire, en gelant, l'AdBlue® ne peut être déversé dans le réservoir. Garez votre véhicule dans un local plus tempéré pendant quelques heures pour permettre l'appoint.

☞ Coupez le contact et retirez la clé.

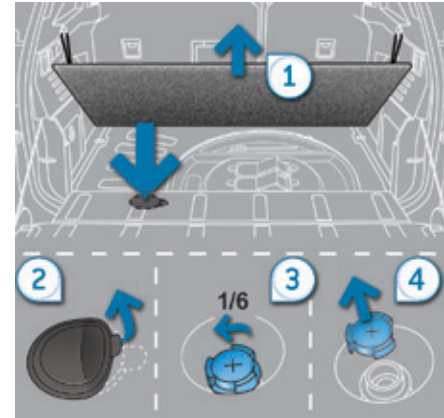

- ☞ Placez le plancher de coffre mobile en biais (voir rubrique "Aménagements") et soulevez le plancher de coffre pour accéder au réservoir d'AdBlue®.
- ☞ Immobilisez le plancher en accrochant ses cordons aux crochets du support de tablette.
- ☞ Déclipez l'obturateur en plastique noir à l'aide de la languette.
- ☞ Insérez les doigts dans l'orifice et tournez le bouchon bleu d'un 1/6^{ème} de tour dans le sens inverse des aiguilles d'une montre.
- ☞ Dégagez le bouchon vers le haut avec précaution, sans le lâcher.



- ☞ Munissez-vous d'un flacon d'AdBlue®. Après avoir vérifié la date de péremption, lisez attentivement les consignes d'utilisation figurant sur l'étiquette avant de procéder au déversement du contenu du flacon dans le réservoir d'AdBlue® de votre véhicule.

! Important : si le réservoir d'AdBlue® de votre véhicule s'est vidé complètement - ce qui est confirmé par les messages d'alerte et l'impossibilité de redémarrer le moteur - vous devez impérativement effectuer un appoint de 3,8 litres au minimum (soit deux flacons de 1,89 litre).

- ☞ Après avoir dégagé le flacon, en cas de coulures, essuyez le pourtour de l'embouchure du réservoir à l'aide d'un chiffon humide.

! En cas de projections d'additif, rincez immédiatement à l'eau froide ou essuyez à l'aide d'un chiffon humide. Si l'additif s'est cristallisé, éliminez-le à l'aide d'une éponge et de l'eau chaude.

- ☞ Remplacez le bouchon bleu sur l'embouchure du réservoir et tournez-le d'un 6^{ème} de tour dans le sens des aiguilles d'une montre, jusqu'en butée.
- ☞ Remplacez l'obtrateur noir en le cliquant sur la trappe.
- ☞ Abaissez le plancher de coffre et abaissez le plancher mobile.

! Important : **en cas d'appoint après une panne d'additif**, signalée par le message "Remplir additif antipollution : Démarrage interdit", vous devez impérativement patienter environ 5 minutes avant de remettre le contact, **sans ouvrir la porte conducteur, ni déverrouiller le véhicule, ni introduire la clé dans le contacteur.** Mettez le contact, puis, après un délai de 10 secondes, allumez le moteur.

♻️ Ne jetez pas les flacons d'additif AdBlue® avec les ordures ménagères. Déposez-les dans un container dédié à cet usage ou rapportez-les dans votre point de vente.

Outillage de bord

Il s'agit de l'ensemble des outils livrés avec votre véhicule. Son contenu dépend de l'équipement de votre véhicule (kit de dépannage provisoire de pneumatique ou roue de secours).

Accès à l'outillage

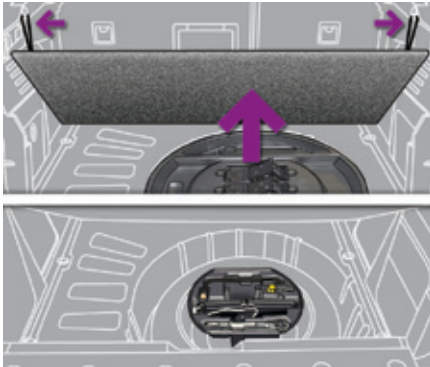

L'essentiel des outils est rangé dans le coffre, sous le plancher.

Pour y accéder :

- ☞ ouvrez le coffre,
- ☞ placez le plancher de coffre mobile en biais (voir rubrique "Aménagements"),
- ☞ soulevez le plancher,
- ☞ immobilisez-le en accrochant ses cordons aux crochets du support de tablette,

Pour les versions avec roue de secours homogène ou type "galette"



- ☞ retirez le caisson de rangement en polystyrène,
- ☞ déclipsez en tirant vers le haut puis retirez le boîtier support contenant les outils.

Pour les versions BlueHDi avec roue de secours de type "galette"

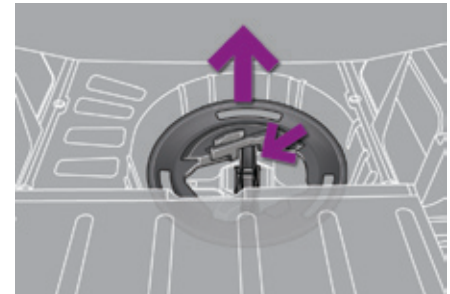

- ☞ retirez la roue de secours,
- ☞ retirez le caisson de rangement en polystyrène,
- ☞ poussez le cric vers l'avant puis soulevez-le par sa partie arrière.

Détail des outils

Tous ces outils sont spécifiques à votre véhicule. Ne les utilisez pas pour d'autres usages.

1. Une cale pour immobiliser le véhicule (selon équipement).
2. Anneau amovible de remorquage.
Voir rubrique "Remorquage du véhicule".
3. Douille pour vis antivol (située dans la boîte à gants) (selon équipement).
Permet l'adaptation de la clé démonte-roue aux vis spéciales "antivol".

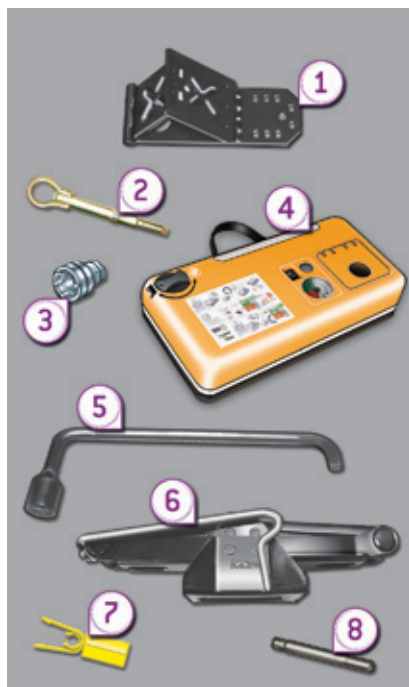

Pour les versions sans roue de secours :

4. Kit de dépannage provisoire de pneumatique.
Comporte un compresseur 12 V et une cartouche de produit de colmatage pour réparer temporairement la roue et permet le réglage de la pression du pneu.
Voir rubrique "Kit de dépannage provisoire de pneumatique".

Pour les versions avec roue de secours :

5. Clé démonte-roue.
Permet la dépose de l'enjoliveur et la dépose des vis de fixation de la roue.
6. Cric avec manivelle intégrée.
Permet le soulèvement du véhicule.
7. Outil démonte-cabochon de vis de roue (selon équipement).
Permet la dépose des cabochons enjoliveurs de tête de vis sur les roues aluminium.
8. Guide de centrage (selon équipement).
Permet la remise en place de la roue sur le moyeu pour les roues aluminium.

Kit de dépannage provisoire de pneumatique

Ce kit est composé d'un compresseur et d'une cartouche de produit de colmatage.

Il vous permet d'effectuer une **réparation temporaire** du pneumatique.

Vous pouvez ainsi vous rendre dans le garage le plus proche.

Il est prévu pour réparer la plupart des crevaisons susceptibles d'affecter le pneumatique, se situant sur la bande de roulement ou sur l'épaule du pneumatique.

Son compresseur vous permet de contrôler et d'ajuster la pression du pneumatique.

Accès au kit

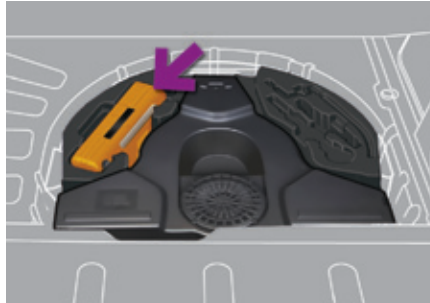
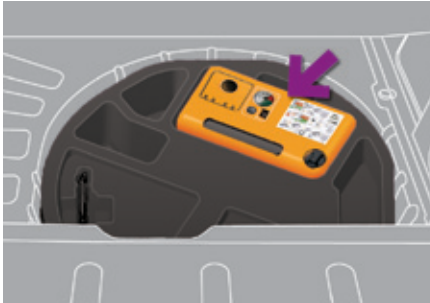

Ce kit est rangé dans le coffre sous le plancher. Il est installé dans le caisson de rangement en polystyrène.

i Le circuit électrique du véhicule permet le branchement du compresseur pour la durée nécessaire à la réparation du pneumatique endommagé ou au gonflage d'un élément pneumatique de faible volume.

Description du kit



- A. Sélecteur de position "Réparation" ou "Gonflage".
- B. Interrupteur marche "I" / arrêt "O".
- C. Bouton de dégonflage.
- D. Manomètre (en bar et p.s.i.).
- E. Compartiment comprenant :
 - un câble avec adaptateur pour prise 12 V,
 - divers embouts de gonflage pour accessoires, tels que ballons, pneumatiques de cycle...



- F. Cartouche de produit de colmatage.
- G. Tuyau blanc avec bouchon pour la réparation.
- H. Tuyau noir pour le gonflage.
- I. Autocollant de limitation de vitesse.

i L'autocollant de limitation de vitesse I doit être collé sur le volant du véhicule pour vous rappeler qu'une roue est en usage temporaire. Ne dépassez pas la vitesse de 80 km/h en roulant avec un pneumatique réparé à l'aide de ce type de kit.

Procédure de réparation

1. Colmatage



- ☞ Coupez le contact.
- ☞ Tournez le sélecteur **A** sur la position "Réparation".
- ☞ Vérifiez que l'interrupteur **B** est basculé en position "O".



- ☞ Déroulez complètement le tuyau blanc **G**.
- ☞ Dévissez le bouchon du tuyau blanc.
- ☞ Raccordez le tuyau blanc à la valve du pneumatique à réparer.

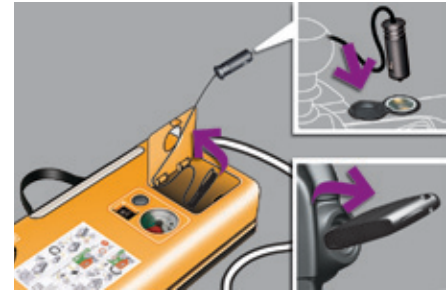

- ☞ Connectez la prise électrique du compresseur à la prise 12 V du véhicule.
- ☞ Démarrez le véhicule et laissez le moteur tourner.

i Evitez d'enlever tout corps étranger ayant pénétré dans le pneumatique.

! Faites attention, ce produit est nocif (ex : éthylène-glycol, colophane...) en cas d'ingestion et irritant pour les yeux. Tenez ce produit hors de portée des enfants.

! Ne mettez pas en marche le compresseur avant d'avoir raccordé le tuyau blanc à la valve du pneumatique : le produit de colmatage se répandrait à l'extérieur.



- ☞ Mettez en marche le compresseur en basculant l'interrupteur **B** en position "I" jusqu'à ce que la pression du pneumatique atteigne 2,0 bars. Le produit de colmatage est injecté sous pression dans le pneumatique ; ne débranchez pas le tuyau de la valve pendant cette opération (risque d'éclaboussures).

i Si au bout de cinq à sept minutes environ, vous ne parvenez pas à atteindre cette pression, c'est que le pneumatique n'est pas réparable ; consultez le réseau PEUGEOT ou un atelier qualifié pour le dépannage de votre véhicule.

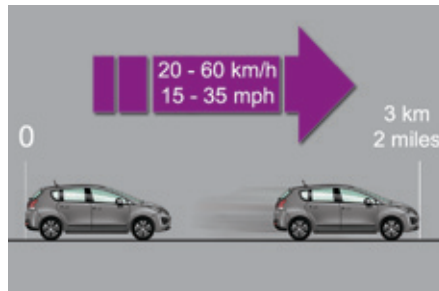

- ☞ Retirez le kit et revissez le bouchon du tuyau blanc. Faites attention de ne pas salir votre véhicule avec des traces de liquide. Gardez le kit à portée de mains.
- ☞ Roulez immédiatement pendant environ cinq kilomètres, à vitesse réduite (entre 20 et 60 km/h), afin de colmater la crevaison.
- ☞ Arrêtez-vous pour vérifier la réparation et la pression à l'aide du kit.

i Détection de sous-gonflage

Si le véhicule est équipé de la détection de sous-gonflage, le témoin de sous-gonflage sera toujours allumé après la réparation de la roue jusqu'à la réinitialisation du système par le réseau PEUGEOT ou un atelier qualifié.

2. Gonflage



- ☞ Tournez le sélecteur **A** sur la position "Gonflage".
- ☞ Déroulez complètement le tuyau noir **H**.
- ☞ Raccordez le tuyau noir à la valve de la roue réparée.

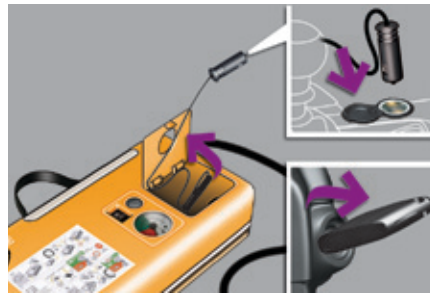

- ☞ Connectez de nouveau la prise électrique du compresseur à la prise 12 V du véhicule.
- ☞ Démarrez de nouveau le véhicule et laissez le moteur tourner.

i Rendez-vous dès que possible dans le réseau PEUGEOT ou dans un atelier qualifié. Informez impérativement le technicien que vous avez utilisé ce kit. Après diagnostic, le technicien vous informera si le pneumatique peut être réparé ou s'il doit être remplacé.

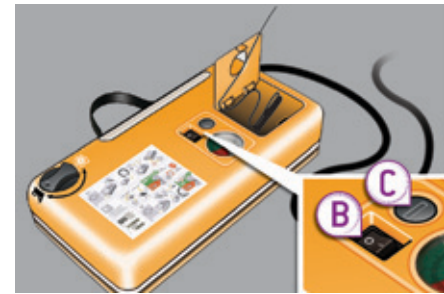

- ☞ Ajustez la pression à l'aide du compresseur (pour gonfler : interrupteur **B** en position "I" ; pour dégonfler : interrupteur **B** en position "O" et appui sur bouton **C**), conformément à l'étiquette de pression des pneumatiques du véhicule, située au niveau de la porte conducteur. Une perte conséquente de pression indique que la fuite n'est pas bien colmatée ; consultez le réseau PEUGEOT ou un atelier qualifié pour le dépannage de votre véhicule.
- ☞ Retirez le kit, puis rangez-le.
- ☞ Roulez à vitesse réduite (80 km/h maxi) en limitant à 200 km environ la distance effectuée.

Retrait de la cartouche

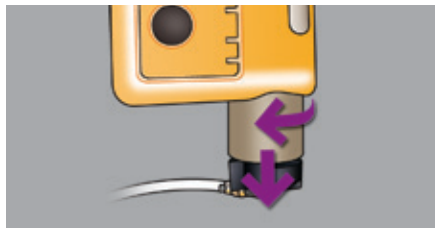

- ☞ Rangez le tuyau noir.
- ☞ Dégagez la base soudée du tuyau blanc.
- ☞ Maintenez le compresseur verticalement.
- ☞ Dévissez la cartouche par le bas.



Faites attention aux écoulements de liquide.

La date limite d'utilisation du liquide est inscrite sur la cartouche.

La cartouche de liquide est à usage unique ; même entamée, elle doit être remplacée.

Après utilisation, ne jetez pas la cartouche dans la nature, rapportez-la dans le réseau PEUGEOT ou à un organisme chargé de sa récupération. N'oubliez pas de vous réapprovisionner avec une nouvelle cartouche disponible dans le réseau PEUGEOT ou dans un atelier qualifié.

Contrôle de pression / Gonflage occasionnel

Vous pouvez également utiliser le

- compresseur, sans injection de produit, pour :
- contrôler ou gonfler occasionnellement vos pneumatiques,
 - gonfler d'autres accessoires (ballons, pneumatiques de cycle...).



- ☞ Tournez le sélecteur **A** sur la position "Gonflage".
- ☞ Dérivez complètement le tuyau noir **H**.
- ☞ Raccordez le tuyau noir à la valve de la roue ou de l'accessoire. Si nécessaire, montez au préalable un des embouts fourni avec le kit.



- ☞ Connectez la prise électrique du compresseur à la prise 12 V du véhicule.
- ☞ Démarrez le véhicule et laissez le moteur tourner.
- ☞ Ajustez la pression à l'aide du compresseur (pour gonfler : interrupteur **B** en position "I" ; pour dégonfler : interrupteur **B** en position "O" et appui sur bouton **C**), conformément à l'étiquette de pression des pneumatiques du véhicule ou de l'accessoire.
- ☞ Retirez le kit, puis rangez-le.

Changement d'une roue

Mode opératoire de démontage d'une roue endommagée et de montage de la roue de secours au moyen des outillages fournis avec le véhicule.
Voir rubrique "Outillage de bord".

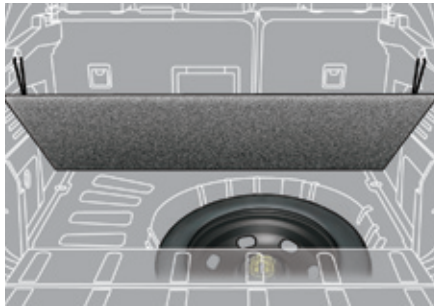

Roue de secours

La roue de secours est installée dans le coffre sous le plancher.
Suivant l'équipement, la roue de secours est en tôle, en aluminium ou de type "galette".
Pour y accéder, voir le paragraphe "Accès aux outillages" de la rubrique "Outillage de bord".

- i** Le cric doit être utilisé uniquement pour remplacer un pneumatique endommagé.
Le cric ne nécessite aucun entretien.

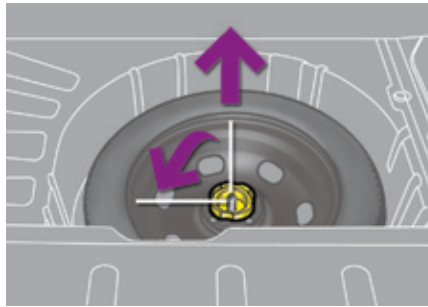

Retrait de la roue

- ☞ Dévissez la vis centrale jaune*.
- ☞ Relevez la roue de secours vers vous par l'arrière.
- ☞ Retirez la roue du coffre.

- i** Versions BlueHDi uniquement : la roue de secours est placée sur l'outillage de bord.
Ne pas oublier de fixer le cric au fond de la cuve puis de replacer le caisson de rangement avant de remettre la roue de secours.

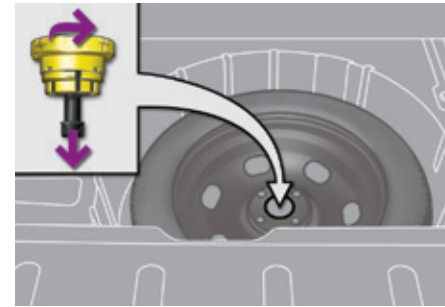

Remise en place de la roue

- ☞ Remettez en place la roue dans son logement.
- ☞ Dévissez de quelques tours la vis centrale jaune, puis mettez-la en place au centre de la roue*.
- ☞ Serrez à fond jusqu'au cliquetis la vis centrale pour bien maintenir la roue*.

* Sauf versions BlueHDi.



- ☞ Remettez en place le boîtier support au centre de la roue et clipsez-le*.
- ☞ Remettez en place le caisson de rangement en polystyrène*.

i Roue avec enjoliveur

Lors du démontage de la roue, dégagez au préalable l'enjoliveur à l'aide de la clé démonte-roue 5 en tirant au niveau du passage de la valve.

Lors du remontage de la roue, remontez l'enjoliveur en commençant par placer son encoche en regard de la valve, et appuyez sur son pourtour avec la paume de la main.

Démontage de la roue

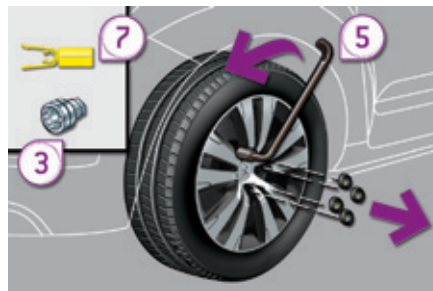

- ☞ Retirez le cabochon sur chacune des vis à l'aide de l'outil 7 (selon équipement).
- ☞ Si votre véhicule en est équipé, montez la douille antivol 3 sur la clé démonte-roue 5 pour débloquer la vis antivol.
- ☞ Débloquez les autres vis uniquement avec la clé démonte-roue 5.

i Détection de sous-gonflage

La roue de secours (de type galette ou en tôle) ne possède pas de capteur. La réparation de la roue crevée doit être effectuée par le réseau PEUGEOT ou par un atelier qualifié.

i Stationnement du véhicule

Immobilisez le véhicule de façon à ne pas gêner la circulation : le sol doit être horizontal, stable et non glissant.

Serrez le frein de stationnement sauf si celui-ci est programmé en mode automatique.

Coupez le contact.

Avec la boîte de vitesses manuelle, engagez la première vitesse de façon à bloquer les roues.

Avec la boîte de vitesses pilotée, placez le levier en position **R** de façon à bloquer les roues.

Avec la boîte de vitesses automatique, placez le levier en position **P** de façon à bloquer les roues.

Vérifiez l'allumage du témoin de freinage et du témoin P sur la palette de frein de stationnement.

Placez une cale si nécessaire sous la roue diagonalement opposée à celle à remplacer.

Assurez-vous impérativement que les occupants sont sortis du véhicule et situés dans une zone garantissant leur sécurité.

Ne vous engagez jamais sous un véhicule levé par un cric ; utilisez une chandelle.

! N'utilisez pas :

- le cric pour un autre usage que le levage du véhicule,
- un autre cric que celui fourni par le constructeur.

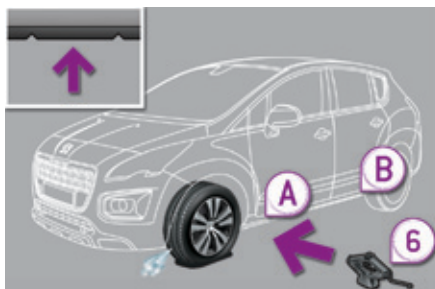

- ☞ Positionnez la semelle du cric 6 au sol et assurez-vous que celle-ci soit à l'aplomb de l'emplacement avant **A** ou arrière **B** prévus sur le soubassement, le plus proche de la roue à changer.

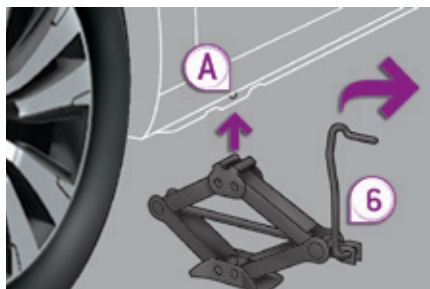

- ☞ Déployez le cric jusqu'à ce que sa tête vienne en contact avec l'emplacement **A** ou **B** ; la zone d'appui **A** ou **B** du véhicule doit bien s'insérer dans la partie centrale de la tête du cric.

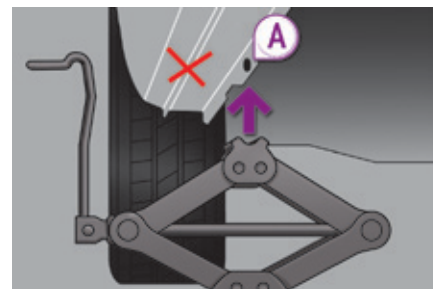

- ☞ Levez le véhicule, jusqu'à laisser un espace suffisant entre la roue et le sol, pour mettre facilement ensuite la roue de secours (non crevée).

! Veillez à ce que le cric soit bien stable. Si le sol est glissant ou meuble, le cric risque de déraiper ou de s'affaisser - Risque de blessure !
 Veillez à positionner le cric uniquement aux emplacements **A** ou **B** sous le véhicule, en vous assurant que la zone d'appui du véhicule est bien centrée sur la tête du cric. Sinon, le véhicule risque d'être endommagé et/ou le cric de s'affaisser - Risque de blessure !

Montage de la roue



- ☞ Retirez les vis et conservez-les dans un endroit propre.
- ☞ Dégagez la roue.



i Fixation de la roue de secours de type "galette"

Si votre véhicule est équipé de roues aluminium, il est normal de constater, lors du serrage des vis au remontage, que les rondelles ne viennent pas en contact avec la roue de secours de type "galette". Le maintien de la roue se fait par l'appui conique de chaque vis.



- ☞ Mettez en place la roue sur le moyeu à l'aide du guide de centrage **8**.
- ☞ Vissez les vis à la main jusqu'en butée.
- ☞ Effectuez un pré-serrage de la vis antivol avec la clé démonte-roue **5** équipée de la douille antivol **3** (si votre véhicule en est équipé).
- ☞ Effectuez un pré-serrage des autres vis uniquement avec la clé démonte-roue **5**.



- ☞ Redescendez le véhicule à fond.
- ☞ Repliez le cric 6 et dégagez-le.



- ☞ Bloquez la vis antivol avec la clé démonte-roue 5 équipée de la douille antivol 3 (si votre véhicule en est équipé).
- ☞ Bloquez les autres vis uniquement avec la clé démonte-roue 5.
- ☞ Remontez les cabochons sur chacune des vis (selon équipement).
- ☞ Rangez l'outillage dans le boîtier support.

i Après un changement de roue

Pour ranger correctement la roue crevée à la place de la roue de secours, retirez au préalable le cache central. En roulant avec la roue de secours de type "galette", ne dépassez pas la vitesse de 80 km/h. Faites rapidement contrôler le serrage des vis et la pression de la roue de secours par le réseau PEUGEOT ou par un atelier qualifié. Faites réparer la roue crevée et remplacez-la aussitôt sur le véhicule.

Avec les versions BlueHDi, la roue crevée ne peut être rangée à la place de la roue de secours de type galette. Utilisez une housse pour protéger le coffre.

i Les chaînes à neige doivent être montées uniquement sur les roues avant. Elles ne doivent pas être montées sur les roues de secours de type "galette".
Si vous devez monter des chaînes à neige avec une roue de secours de type "galette", permutez la roue arrière du même côté avec la roue de secours montée à l'avant.

Chaînes à neige

En conditions hivernales, les chaînes à neige améliorent la traction ainsi que le comportement du véhicule lors des freinages.

- i** Les chaînes à neige doivent être montées uniquement sur les roues avant. Elles ne doivent pas être montées sur les roues de secours de type "galette".

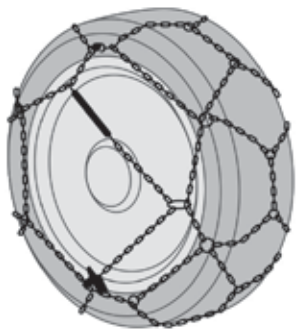

- !** Il est vivement recommandé de s'entraîner au montage des chaînes avant le départ, sur un sol plat et sec.

Veillez tenir compte de la réglementation spécifique à chaque pays pour l'utilisation des chaînes à neige et la vitesse maximale autorisée.

Utilisez uniquement des chaînes conçues pour être montées sur le type de roues qui équipent votre véhicule :

Dimensions des pneumatiques d'origine	Taille de maillon max.
215/60 R16	9 mm
225/50 R17	
235/45 R18	

- i** Pour plus d'informations sur les chaînes à neige, consultez le réseau PEUGEOT ou un atelier qualifié.

Conseils d'installation

- ☞** Si vous devez installer les chaînes pendant votre trajet, arrêtez votre véhicule sur une surface plane, en bord de route.
- ☞** Serrez le frein de stationnement et posez éventuellement des cales sous les roues pour éviter que votre véhicule ne glisse.
- ☞** Installez les chaînes en suivant les instructions fournies par le fabricant.
- ☞** Démarrez lentement et roulez quelques instants, sans dépasser la vitesse de 50 km/h.
- ☞** Arrêtez votre véhicule et vérifiez que les chaînes sont correctement tendues.

- i** Évitez de rouler sur route déneigée avec des chaînes à neige, pour ne pas endommager les pneumatiques de votre véhicule ainsi que la chaussée. Si votre véhicule est équipé de jantes en alliage d'aluminium, vérifiez qu'aucune partie de la chaîne ou des fixations n'entre en contact avec la jante.

Changement d'une lampe

Feux avant

Modèle avec feux à halogènes

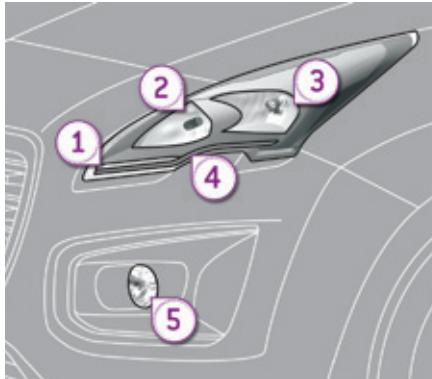

1. Indicateurs de direction (diodes électroluminescentes-LED).
2. Feux de route (HB3).
3. Feux de croisement (H7).
4. Feux diurnes/feux de position (diodes électroluminescentes-LED).
5. Projecteurs antibrouillard (PS24W).

Modèle avec feux au xénon et projecteurs directionnels

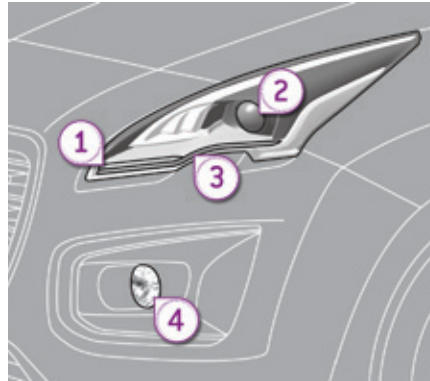

1. Indicateurs de direction (diodes électroluminescentes-LED).
2. Feux de croisement / route directionnels (D1S).
3. Feux diurnes / de position (diodes électroluminescentes-LED).
4. Projecteurs antibrouillard (PS24W).

! Risque d'électrocution

Le remplacement d'une lampe au xénon (D1S) doit être effectué par le réseau PEUGEOT ou par un atelier qualifié.

! Les projecteurs sont équipés de glaces en polycarbonate, revêtues d'un vernis protecteur :

- ☞ **ne les nettoyez pas avec un chiffon sec ou abrasif, ni avec un produit détergent ou solvant,**
- ☞ utilisez une éponge et de l'eau savonneuse ou un produit avec pH neutre,
- ☞ en utilisant le lavage haute-pression sur des salissures persistantes, ne dirigez pas de manière prolongée la lance sur les projecteurs, les feux et leur contour pour éviter de détériorer leur vernis et leur joint d'étanchéité.

Le changement d'une lampe doit se faire projecteur éteint depuis plusieurs minutes (risque de brûlure grave).

- ☞ Ne touchez pas directement la lampe avec les doigts : utilisez des chiffons non pelucheux.

Il est impératif de n'utiliser que des lampes de type anti-ultraviolet (UV), afin de ne pas détériorer le projecteur. Remplacez toujours une lampe défectueuse par une lampe neuve ayant les mêmes références et caractéristiques.

Changement des feux indicateurs de direction et feux diurnes / feux de position

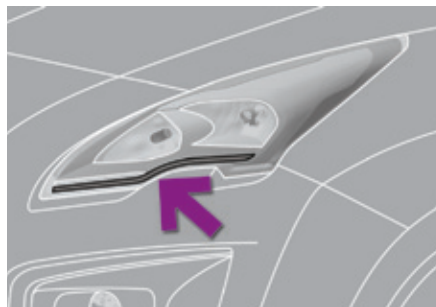

Pour le remplacement des feux à diodes électroluminescentes - LED, consultez le réseau PEUGEOT ou un atelier qualifié.

Changement des feux de croisement (modèle à halogènes)

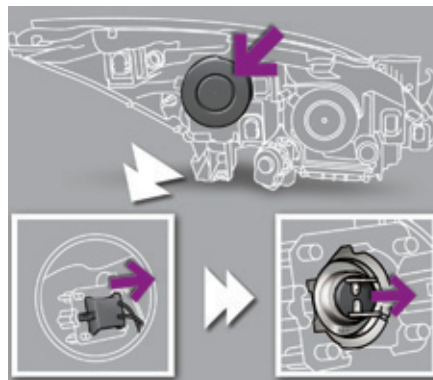

- ☞ Retirez le couvercle plastique de protection en tirant la languette.
 - ☞ Débranchez le connecteur de la lampe.
 - ☞ Retirez la lampe en tirant et remplacez-la.
- Pour le remontage, effectuez ces opérations dans le sens inverse.

Changement des feux de route (modèle à halogènes)

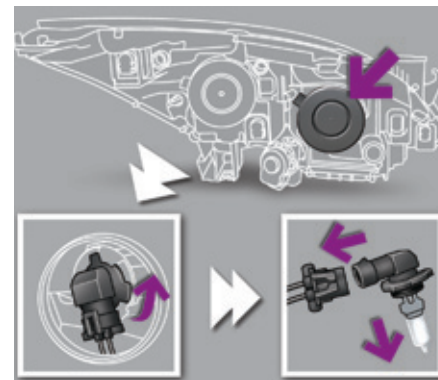

- ☞ Retirez le couvercle plastique de protection en tirant la languette.
- ☞ Sans débrancher le connecteur, faites pivoter le culot de l'ampoule d'un quart de tour vers la gauche pour dégager l'ensemble.
- ☞ Débranchez le connecteur pour libérez l'ampoule.

Pour le remontage, effectuez ces opérations dans le sens inverse.

i Changement des feux de croisement et de route (modèle au xénon)

Le remplacement d'une lampe au xénon D1S doit être effectué par le réseau PEUGEOT ou par un atelier qualifié car il y a un risque d'électrocution. Il est recommandé de changer les lampes D1S simultanément en cas de défaillance de l'une d'entre elles.

Changement des répéteurs latéraux de clignotant intégré

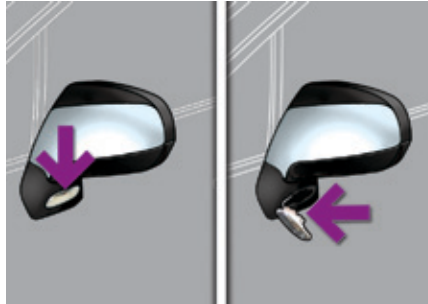

- ☞ Insérez un tournevis vers le milieu du répéteur entre celui-ci et la base du rétroviseur.
- ☞ Basculez le tournevis pour extraire le répéteur et retirez-le.
- ☞ Débranchez le connecteur du répéteur.

Pour le remontage, effectuez ces opérations dans le sens inverse.

Pour vous procurer un nouveau répéteur, contactez le réseau PEUGEOT ou un atelier qualifié.

i Pour le remplacement de ces lampes, vous pouvez aussi consulter le réseau PEUGEOT ou un atelier qualifié.

Changement des projecteurs antibrouillard

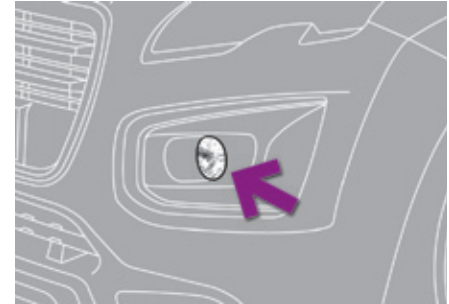

Consultez le réseau PEUGEOT ou un atelier qualifié.

Feux arrière

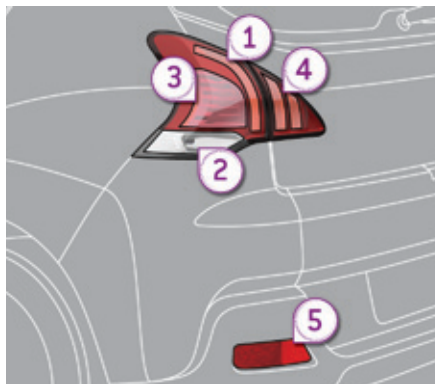

1. Feux de stop / position (diodes électroluminescentes-LED).
2. Feux de recul (W16W).
3. Indicateurs de direction (P21W).
4. Feux de position (diodes électroluminescentes-LED).
5. Feux antibrouillard (P21W).

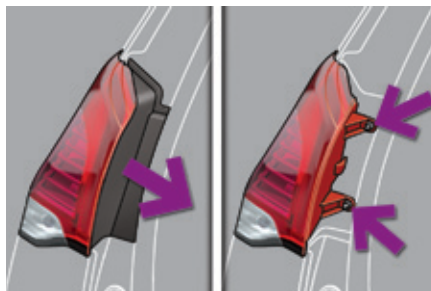

Changement des feux de recul et indicateurs de direction

- ☞ Soulevez le volet de coffre.
- ☞ Retirez le cache plastique.
- ☞ Dévissez les deux écrous de fixation.
- ☞ Dégagez avec précaution le bloc de feu par l'extérieur.
- ☞ Débranchez le connecteur du porte-lampes.

Pour le remontage, effectuez ces opérations dans le sens inverse.

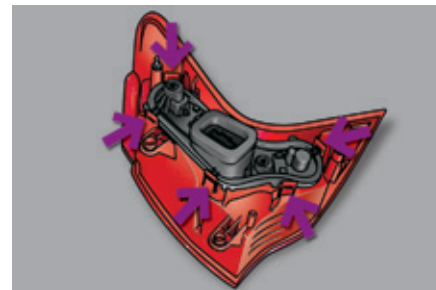

- Retournez le bloc de feux.
- Appuyez sur les cinq languettes et retirez le porte-lampes.

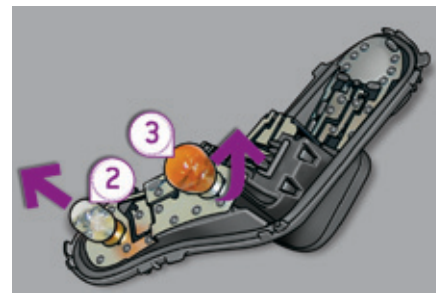

- Feux de recul (2) : tirez l'ampoule pour la dégager.
- Indicateurs de direction (3) : tournez l'ampoule d'un quart de tour (anti-horaire) pour la dégager.

Changement des feux de position et des feux de stop/position

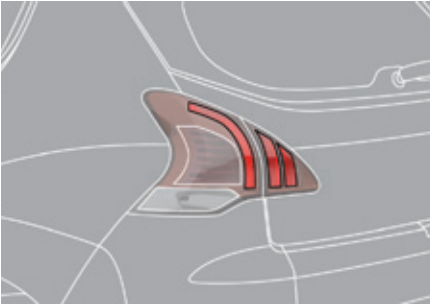

Pour le remplacement des feux à diodes électroluminescentes - LED, consultez le réseau PEUGEOT ou un atelier qualifié.

Changement des feux antibrouillard

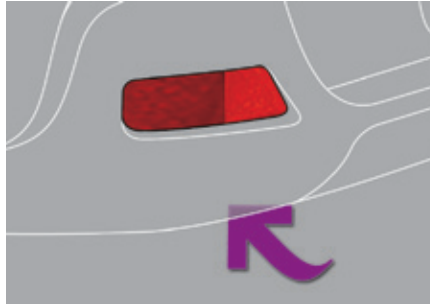

- ☞ Passez la main sous le pare-choc.
- ☞ Tournez d'un quart de tour la lampe et remplacez-la.

Changement du troisième feu de stop (diodes électroluminescentes-LED)

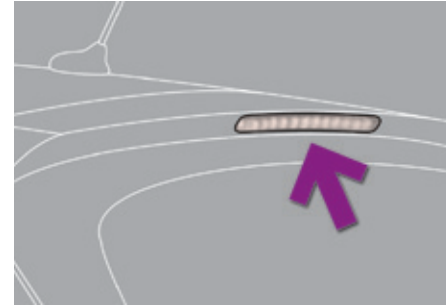

Consultez le réseau PEUGEOT ou un atelier qualifié.

Changement des feux de plaque minéralogique (W5W)

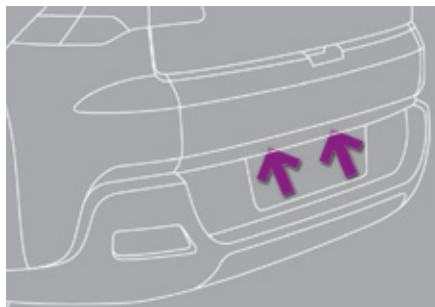

- ☞ Insérez un tournevis fin dans un des trous extérieurs du cache transparent.
- ☞ Poussez-le vers l'extérieur pour le déclipper.
- ☞ Retirez le cache transparent.
- ☞ Tirez la lampe et remplacez-la.

Changement d'un fusible

Mode opératoire de remplacement d'un fusible défectueux par un fusible neuf pour remédier à une panne sur la fonction correspondante.

Accès aux outillages

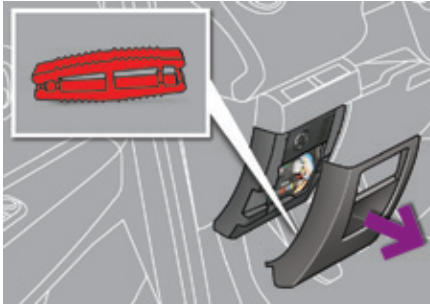

La pince d'extraction des fusibles est installée au dos du couvercle de la boîte à fusibles de planche de bord.

Pour y accéder :

- ☞ Retirez complètement le couvercle.
- ☞ Retirez la pince.

Remplacement d'un fusible

Avant de remplacer un fusible, il est nécessaire de connaître la cause de la panne et d'y remédier.

- ☞ Repérez le fusible défectueux en regardant l'état de son filament.

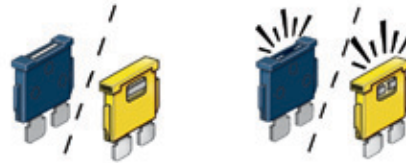

Bon

Mauvais

- ☞ Utilisez la pince spéciale pour extraire le fusible de son logement.
- ☞ Remplacez toujours le fusible défectueux par un fusible d'intensité équivalente.
- ☞ Vérifiez la correspondance entre le numéro gravé sur la boîte, l'intensité gravée sur le dessus et les tableaux ci-après.

! Le remplacement d'un fusible non mentionné dans les tableaux ci-après pourrait entraîner un dysfonctionnement grave sur votre véhicule. Consultez le réseau PEUGEOT ou un atelier qualifié.

i Installation d'accessoires électriques

Le circuit électrique de votre véhicule est conçu pour fonctionner avec les équipements de série ou optionnels. Avant d'installer d'autres équipements ou accessoires électriques sur votre véhicule, consultez le réseau PEUGEOT ou un atelier qualifié.

! PEUGEOT décline toute responsabilité pour les frais occasionnés par la remise en état de votre véhicule ou les dysfonctionnements résultant de l'installation d'accessoires auxiliaires non fournis, non recommandés par PEUGEOT et non installés selon ses prescriptions, en particulier lorsque la consommation de l'ensemble des appareils supplémentaires branchés dépasse 10 milliampères.

Fusibles dans la planche de bord

La boîte à fusibles est placée dans la partie inférieure de la planche de bord.

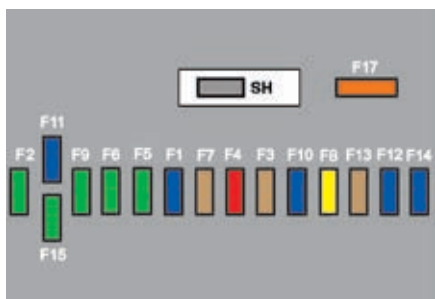

Tableaux des fusibles

Fusible N°	Intensité (A)	Fonctions
F1	15	Essuie-vitre arrière.
F2	-	Non utilisé.
F3	5	Calculateur airbags.
F4	10	Rétroviseur intérieur électrochrome, air conditionné, boîtier de commutation et de protection, multimédia arrière.
F5	30	Lève-vitres séquentiels avant.
F6	30	Lève-vitres séquentiels arrière.
F7	5	Plafonniers avant et arrière, lecteurs de carte, liseuses arrière, éclairage pare-soleil, éclairage boîte à gants, éclairage accoudoir central, commande relais 12 V coffre.

Accès aux fusibles

☞ Voir le paragraphe "Accès aux outillages".

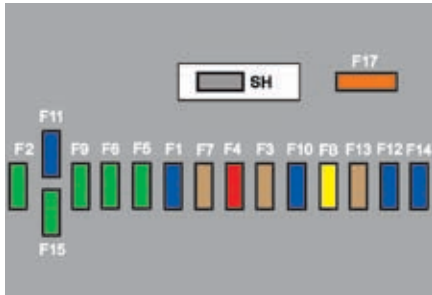

Fusible N°	Intensité (A)	Fonctions
F8	20	Autoradio, radiotéléphone, changeur CD, écran multifonction, détection sous-gonflage, sirène alarme, calculateur alarme, boîtier télématique.
F9	30	Prise 12 V avant, allume-cigares, prise 12 V arrière.
F10	15	Commandes sous-volant.
F11	15	Contacteur antivol courant faible.
F12	15	Présence remorque, capteur de pluie / luminosité, alimentation fusibles F32, F34, F35.
F13	5	Boîtier servitude moteur, calculateur airbags.
F14	15	Combiné, afficheur du combiné, alimentation fusible F33.
F15	30	Verrouillage et super-verrouillage.
F17	40	Dégivrage lunette arrière, alimentation fusible F30.

Fusible N°	Intensité (A)	Fonctions
F30	5	Rétroviseurs extérieurs chauffants.
F31	30	Prise 12 V coffre.
F32	5	Levier de vitesses (boîte de vitesses pilotée).
F33	10	Affichage tête haute, kit mains-libres, air conditionné.
F34	5	Afficheur témoins de ceinture.
F35	10	Aide au stationnement, autorisation amplificateur Hi-Fi.
F36	10	Calculateur boîtier servitude remorque, platine de porte conducteur.
F37	20	Amplificateur Hi-Fi.
F38	30	Siège électrique conducteur.
F39	20	Rideau d'occultation du toit vitré panoramique.

Fusibles dans le compartiment moteur

La boîte à fusibles est placée dans le compartiment moteur près de la batterie.



Accès aux fusibles

- ☞ Déclipez le couvercle.
- ☞ Remplacez le fusible (voir paragraphe correspondant).
- ☞ Après intervention, refermez très soigneusement le couvercle pour garantir l'étanchéité de la boîte à fusibles.



Tableau des fusibles

Fusible N°	Intensité (A)	Fonctions
F2	15	Avertisseur sonore.
F3	10	Lave-vitre avant / arrière.
F4	10	Feux diurnes.
F5	15	Électrovannes purge canister, décharge turbine et régulation pression Turbo (1,6 l THP), réchauffeur vapeur huile (1,6 l THP), réchauffeur gazole (1,6 l HDI).
F6	10	Prise diagnostic, projecteurs directionnels, pompe filtre à particules (Diesel), "Distance alert", commande réglages rétroviseurs.
F7	10	Calculateur direction assistée, boîte de vitesses automatique, moteur hauteur des projecteurs directionnels.
F8	20	Commande du démarreur.
F9	10	Contacteurs pédales d'embrayage et de freinage.
F11	40	Pulseur air conditionné.



Fusible N°	Intensité (A)	Fonctions
F12	30	Petite / Grande vitesse essuie-vitre avant.
F14	30	Pompe à air.
F15	10	Feux de route droit.
F16	10	Feux de route gauche.
F17	15	Feu de croisement gauche.
F18	15	Feu de croisement droit.

Tableau des fusibles au-dessus de la batterie

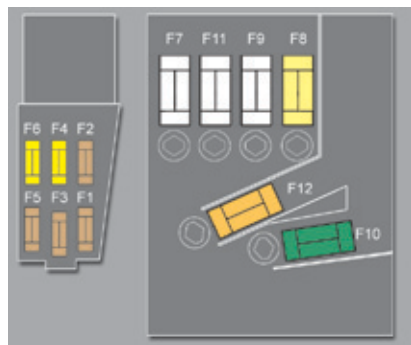

Fusible N°	Intensité (A)	Fonctions
F2	5	Contacteur bi-fonction frein.
F3	5	Boîtier charge batterie.
F4	25	Electrovannes ABS/CDS.
F6	15	Boîte de vitesses pilotée / automatique.

Batterie 12 V

Mode opératoire pour démarrer le moteur à partir d'une autre batterie ou pour recharger votre batterie déchargée.

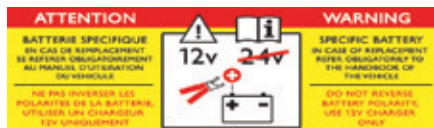

La présence de cette étiquette, notamment avec le Stop & Start, indique l'utilisation d'une batterie au plomb 12 V de technologie et de caractéristiques spécifiques, qui nécessite, en cas de débranchement ou de remplacement, l'intervention exclusive du réseau PEUGEOT ou d'un atelier qualifié.

Après le remontage de la batterie, le Stop & Start ne sera actif qu'après une immobilisation continue du véhicule, dont la durée dépend des conditions climatiques et de l'état de charge de la batterie (jusqu'à environ 8 heures).

Avec le Stop & Start, la recharge de la batterie ne nécessite pas de débranchement.

Accès à la batterie

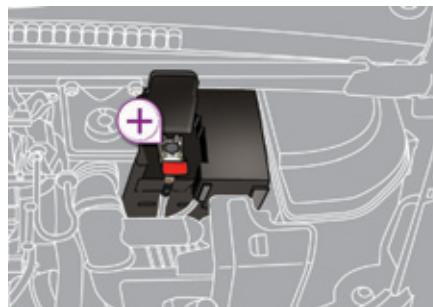

La batterie est située sous le capot moteur. Pour y accéder :

- ☞ ouvrez le capot avec la manette intérieure, puis extérieure,
- ☞ fixez la béquille de capot,
- ☞ retirez le cache plastique pour accéder à la borne (+),

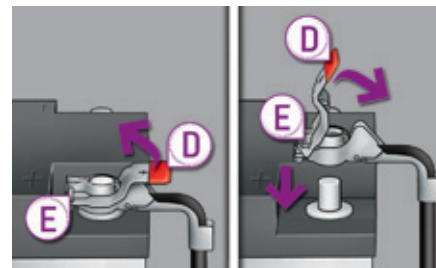

Débranchement de la borne (+)

- ☞ Relevez la palette **D** au maximum pour déverrouiller le collier **E**.

Rebranchement de la borne (+)

- ☞ Positionnez le collier **E** ouvert du câble sur la borne (+) de la batterie.
- ☞ Appuyez verticalement sur le collier **E** pour bien le positionner contre la batterie.
- ☞ Verrouillez le collier en écartant l'ergot de positionnement puis en rabaisant la palette **D**.

i Ne forcez pas en appuyant sur la palette, car si le collier est mal positionné, le verrouillage est alors impossible ; recommencez la procédure.

Démarrer à partir d'une autre batterie

Lorsque la batterie de votre véhicule est déchargée, le moteur peut être démarré à l'aide d'une batterie de secours (externe ou d'un autre véhicule) et de câbles de secours.

i Vérifiez au préalable que la batterie de secours a une tension nominale de 12 V et une capacité au minimum égale à celle de la batterie déchargée.

! Ne démarrez pas le moteur en branchant un chargeur de batterie. Ne débranchez pas la borne (+) quand le moteur tourne.

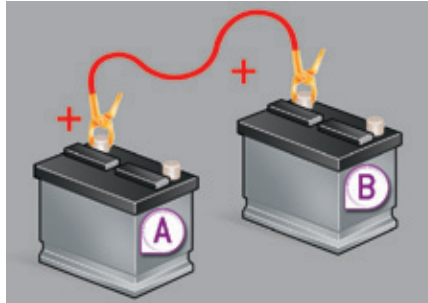

- ☞ Retirez le cache plastique de la borne (+), si votre véhicule en est équipé.
- ☞ Connectez le câble rouge à la borne (+) de la batterie en panne **A**, puis à la borne (+) de la batterie de secours **B**.
- ☞ Connectez une extrémité du câble vert ou noir à la borne (-) de la batterie de secours **B** (ou au point de masse du véhicule dépanneur).

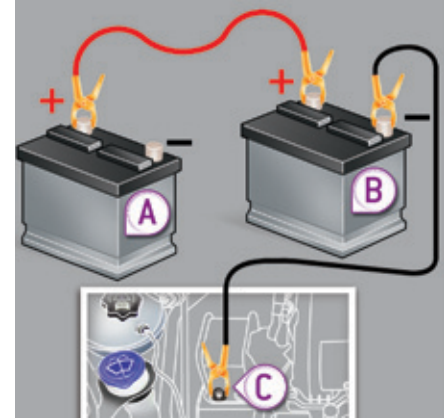

- ☞ Connectez l'autre extrémité du câble vert ou noir au point de masse **C** du véhicule en panne (ou sur le support moteur).
 - ☞ Démarrez le moteur du véhicule dépanneur et laissez-le tourner pendant quelques minutes.
 - ☞ Actionnez le démarreur du véhicule en panne et laissez tourner le moteur.
- Si le moteur ne démarre pas immédiatement, coupez le contact et attendez quelques instants avant d'effectuer une nouvelle tentative.
- ☞ Attendez le retour au ralenti, puis débranchez les câbles de secours dans l'ordre inverse.
 - ☞ Remettez en place le cache plastique de la borne (+), si votre véhicule en est équipé.

Recharger la batterie avec un chargeur de batterie

- ☞ Débranchez la batterie du véhicule.
- ☞ Respectez les instructions d'utilisation données par le fabricant du chargeur.
- ☞ Rebranchez la batterie en commençant par la borne (-).
- ☞ Vérifiez la propreté des bornes et des cosses. Si elles sont couvertes de sulfate (dépôt blanchâtre ou verdâtre), démontez-les et nettoyez-les.



Les batteries contiennent des substances nocives telles que l'acide sulfurique et le plomb. Elles doivent être éliminées selon les prescriptions légales et ne doivent en aucun cas être jetées avec les ordures ménagères. Remettez les piles et les batteries usées à un point de collecte spécial.



Il est conseillé, lors d'un arrêt prolongé de plus d'un mois, de débrancher la batterie.



Avant de manipuler la batterie, protégez-vous les yeux et le visage. Toute opération sur la batterie doit être effectuée dans un milieu aéré et loin de flammes libres ou de sources d'étincelles, afin d'éviter tout risque d'explosion et d'incendie.

N'essayez pas de recharger une batterie gelée ; il faut d'abord la dégeler afin d'éviter les risques d'explosion.

Si celle-ci a gelé, faites contrôler la batterie avant la recharge par le réseau PEUGEOT ou par un atelier qualifié qui vérifiera que les composants internes n'ont pas été endommagés et que le conteneur ne s'est pas fissuré, ce qui impliquerait un risque de fuite d'acide toxique et corrosif.

N'inversez pas les polarités et utilisez uniquement un chargeur 12 V.

Ne débranchez pas les cosses quand le moteur tourne.

Ne rechargez pas les batteries sans avoir débranché les cosses.

Lavez-vous les mains en fin d'opération.

Ne poussez pas le véhicule pour démarrer le moteur si vous avez une boîte de vitesses pilotée ou automatique.

Avant débranchement

Avant de procéder au débranchement de la batterie, vous devez attendre 2 minutes après la coupure du contact.

Fermez les vitres et les portes avant de débrancher la batterie.

Après rebranchement

Après tout rebranchement de la batterie, mettez le contact et attendez 1 minute avant de démarrer, afin de permettre l'initialisation des systèmes électroniques. Toutefois, si après cette manipulation de légères perturbations subsistent, consultez le réseau PEUGEOT ou un atelier qualifié.

En vous reportant à la rubrique correspondante, vous devez réinitialiser vous-même (suivant version) :

- la clé à télécommande,
- le(s) rideau(x) d'occultation électrique,
- ...



Certaines fonctionnalités ne sont pas disponibles tant que la batterie n'a pas atteint un niveau de charge suffisant.

Mode délestage

Système gérant l'utilisation de certaines fonctions par rapport au niveau d'énergie restant dans la batterie.

Véhicule roulant, le délestage neutralise temporairement certaines fonctions, telles que l'air conditionné, le dégivrage de la lunette arrière...

Les fonctions neutralisées sont automatiquement réactivées dès que les conditions le permettent.

Mode économie d'énergie

Système gérant la durée d'utilisation de certaines fonctions pour préserver une charge suffisante de la batterie.

Après l'arrêt du moteur, vous pouvez encore utiliser, pendant une durée cumulée maximale de trente minutes, des fonctions telles que le système audio et télématique, les essuie-vitres, les feux de croisement, les plafonniers...

Ce temps peut être fortement réduit si la charge de la batterie est faible.

Entrée dans le mode

Une fois ce temps écoulé, un message d'entrée en mode économie d'énergie apparaît sur l'écran et les fonctions actives sont mises en veille.

i Si une communication téléphonique est engagée au même moment, celle-ci sera maintenue pendant 5 minutes avec le kit mains-libres de votre WIP Sound ou de votre WIP Nav.

Sortie du mode

Ces fonctions seront réactivées automatiquement à la prochaine utilisation du véhicule.

Pour retrouver l'usage immédiat de ces fonctions, démarrez le moteur et laissez-le tourner au moins 5 minutes.



Respectez le temps de mise en route du moteur pour assurer une charge correcte de la batterie. N'utilisez pas de façon répétée et continue le redémarrage du moteur pour recharger la batterie. Une batterie déchargée ne permet pas le démarrage du moteur (voir paragraphe "Batterie").

Changement d'un balai d'essuie-vitre

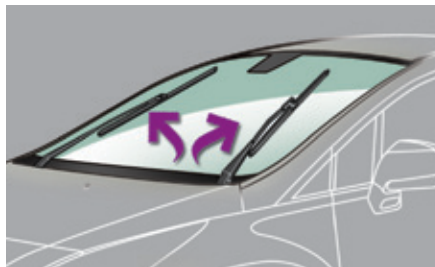

Avant démontage d'un balai avant

- ☞ Dans la minute qui suit la coupure du contact, actionnez la commande d'essuie-vitre pour positionner les balais en milieu de pare-brise.

Démontage

- ☞ Soulevez le bras correspondant.
- ☞ Déclippez le balai et retirez-le.

Remontage

- ☞ Mettez en place le nouveau balai correspondant et clippez-le.
- ☞ Rabattez le bras avec précaution.

Après remontage d'un balai avant

- ☞ Mettez le contact.
- ☞ Actionnez de nouveau la commande d'essuie-vitre pour ranger les balais.

Remorquage du véhicule

Mode opératoire pour faire remorquer son véhicule ou remorquer un autre véhicule avec l'anneau de remorquage fourni avec l'outillage de bord.

Accès à l'outillage



L'anneau de remorquage est installé dans le coffre sous le plancher.

- ☞ Ouvrez le coffre.
- ☞ Soulevez le plancher.
- ☞ Immobilisez-le en accrochant les cordons aux crochets de la tablette arrière.
- ☞ Retirez le caisson en polystyrène.
- ☞ Sortez l'anneau de remorquage du boîtier support.

Remorquage de son véhicule

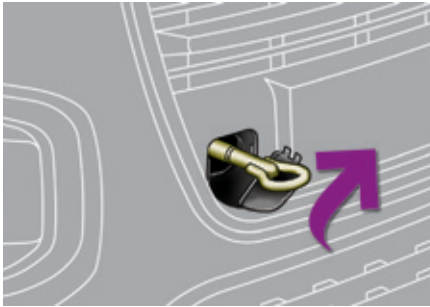

- ☞ Dans le pare-chocs avant, déclipsez le haut du cache à l'aide d'un objet fin comme une pièce de monnaie ou un tournevis.
- ☞ Vissez l'anneau de remorquage jusqu'en butée.
- ☞ Installez la barre de remorquage.
- ☞ Allumez le signal de détresse sur le véhicule remorqué.

i Mettez le levier de vitesses au point mort (position **N** pour la boîte de vitesses pilotée ou automatique). Le non-respect de cette consigne peut conduire à la détérioration de certains organes (freinage, transmission, ...) et à l'absence d'assistance de freinage au redémarrage du moteur.

Remorquage d'un autre véhicule

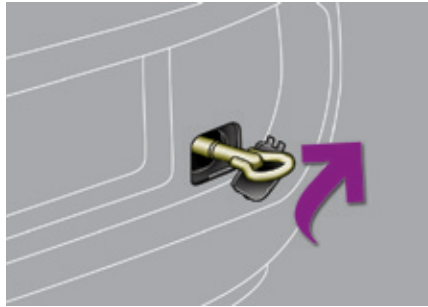

- ☞ Dans le pare-chocs arrière, déclipsez le cache en appuyant sur sa partie basse.
- ☞ Vissez l'anneau de remorquage jusqu'en butée.
- ☞ Installez la barre de remorquage.
- ☞ Allumez le signal de détresse sur le véhicule remorqué.

i Consignes générales

Respectez la législation en vigueur dans votre pays.

Vérifiez que le poids du véhicule tracteur est supérieur à celui du véhicule remorqué.

Le conducteur doit rester au volant du véhicule remorqué et être muni d'un permis de conduire valide.

Lors d'un remorquage avec les quatre roues au sol, utilisez toujours une barre de remorquage homologuée ; les cordes et les sangles sont interdites.

Le véhicule remorqueur doit démarrer progressivement.

Lors d'un remorquage moteur arrêté, il n'y a plus d'assistance de freinage et de direction.

Dans les cas suivants, faites impérativement appel à un professionnel pour le remorquage :

- véhicule en panne sur autoroute ou sur voie rapide,
- véhicule à quatre roues motrices,
- impossibilité de mettre la boîte de vitesses au point mort, de débloquer la direction, de desserrer le frein de stationnement,
- remorquage avec deux roues au sol seulement,
- absence de barre de remorquage homologuée...

Dispositif d'attelage à rotule démontable sans outil (RDSO)

L'installation et le retrait de ce dispositif d'attelage d'origine ne nécessitent pas d'outil.

Montage



- ☞ Sous le pare-chocs arrière, déclipsez et retirez le cache de protection du support.

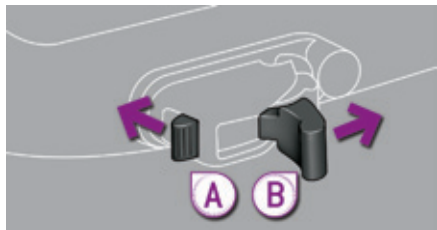

- ☞ Sur la rotule, appuyez et maintenez la commande **A**.
- ☞ Déverrouillez le mécanisme de verrouillage en appuyant sur la gachette **B**.

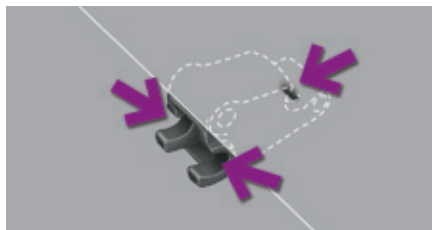

- ☞ Avant d'installer la rotule, vérifiez que les points de contact, indiqués par les flèches, ne comportent pas de salissures. Utilisez un chiffon propre et doux.

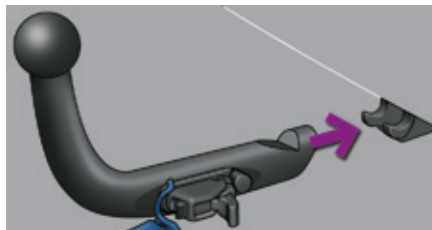

- ☞ Placez l'extrémité de la rotule dans le support, situé sous le pare-chocs arrière, jusqu'en butée.

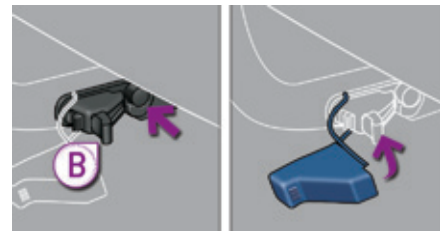

- ☞ Assurez-vous que la rotule soit fixée correctement. Les deux pions doivent être en contact avec les encoches du support et la gachette **B** doit être revenue sur la position "verrouillage".
- ☞ Installez et clippez le cache de protection, par un mouvement de rotation vers la gauche.

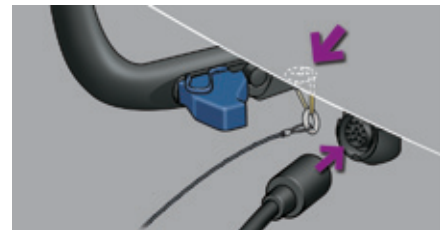

- ☞ Branchez la fiche de la remorque à la prise 13 pôles prévue à cette effet, située près du support.
- ☞ Sécurisez la remorque en attachant son câble de sécurité à la boucle prévue à cette effet, située sur le support.

Démontage

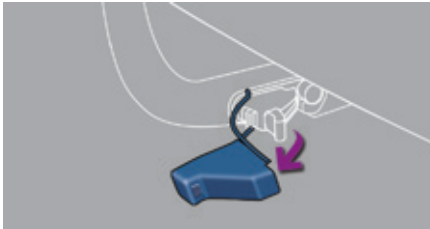

- ☞ Déclipez et retirez le cache de protection, par un mouvement de rotation vers la droite.

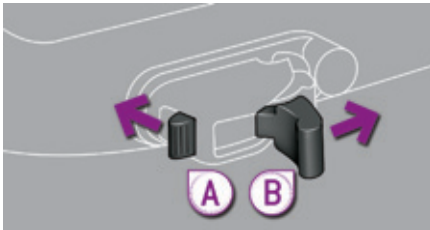

- ☞ Sur la rotule, appuyez et maintenez la commande **A**.
- ☞ Déverrouillez le mécanisme de verrouillage en appuyant sur la gachette **B**.

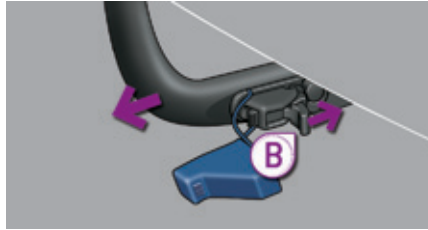

- ☞ Appuyez sur la gachette **B** et retirez la rotule d'attelage en la tirant vers vous.

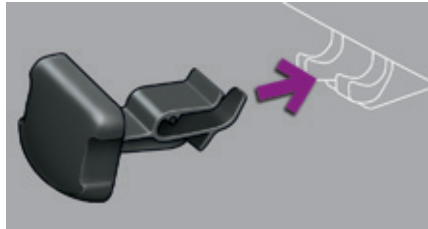

- ☞ Clippez le cache de protection dans le support situé sous le pare chocs.

- i** Lorsque la rotule est installée, elle peut gêner l'ouverture complète du volet inférieur du coffre. Prenez garde à ce que le volet ne vienne pas en contact avec la rotule.

- !** Si la rotule n'est pas verrouillée, la remorque peut se détacher. Il y a risque d'accident. Verrouillez toujours la rotule conformément aux descriptions.

Respectez la législation en vigueur dans le pays dans lequel vous roulez. Retirez la rotule d'attelage si celle-ci n'est pas utilisée.

Vérifiez, avant de démarrer le véhicule, que les feux de remorque fonctionnent correctement.

Poids maximum autorisé sur le dispositif d'attelage : 70 kg. Reportez-vous à la rubrique "Caractéristiques techniques" pour connaître les masses et les charges remorquables de votre véhicule.

Systèmes de portage (coffre ou porte-vélos).

Respectez impérativement la charge maximale autorisée sur le dispositif d'attelage : en cas de dépassement, ce dispositif peut se détacher du véhicule et provoquer ainsi un accident grave.

Attelage d'une remorque



Votre véhicule est essentiellement conçu pour le transport des personnes et de bagages, mais peut également être utilisé pour tracter une remorque.

! Si la remorque commence à tanguer, vous risquez d'en perdre le contrôle. La remorque peut se renverser. Il y a risque d'accident.
N'essayez en aucun cas de redresser la remorque en accélérant. Réduisez votre vitesse et ne contre-braquez pas. Freinez si nécessaire.

i Nous vous recommandons d'utiliser les attelages et leurs faisceaux d'origine PEUGEOT qui ont été testés et homologués dès la conception de votre véhicule et de confier le montage de ce dispositif au réseau PEUGEOT ou à un atelier qualifié.
En cas de montage hors réseau PEUGEOT, ce montage doit se faire impérativement en suivant les préconisations du constructeur.

! La conduite avec remorque soumet le véhicule tracteur à des sollicitations plus importantes et exige de son conducteur une attention particulière.

Conseils de conduite

Répartition des charges

☞ Répartissez la charge dans la remorque pour que les objets les plus lourds se trouvent le plus près possible de l'essieu, et que le poids sur flèche approche le maximum autorisé, sans toutefois le dépasser.

La densité de l'air diminue avec l'altitude, réduisant ainsi les performances du moteur. Il faut réduire la charge maximale remorquable de 10 % par tranche de 1 000 mètres d'altitude.

i Reportez-vous à la rubrique "Caractéristiques techniques" pour connaître les masses et les charges remorquables en fonction de votre véhicule.

Vent latéral

- ☞ Tenez compte de l'augmentation de la sensibilité au vent.

Refroidissement

Tracter une remorque en côte augmente la température du liquide de refroidissement. Le ventilateur étant actionné électriquement, sa capacité de refroidissement ne dépend pas du régime moteur.

- ☞ Pour abaisser le régime moteur, réduisez votre vitesse.

La charge maximale remorquable en côte prolongée dépend de l'inclinaison de la pente et de la température extérieure. Dans tous les cas, soyez attentif à la température du liquide de refroidissement.



- ☞ En cas d'allumage du témoin d'alerte et du témoin **STOP**, arrêtez le véhicule et coupez le moteur dès que possible.

Freins

Tracter une remorque augmente la distance de freinage.

Pour limiter l'échauffement des freins, notamment en descente de type montagne, l'utilisation du frein moteur est recommandée.

Pneumatiques

- ☞ Vérifiez la pression des pneumatiques du véhicule tracteur et de la remorque en respectant les pressions recommandées.

Eclairage

- ☞ Vérifiez la signalisation électrique de la remorque.



L'aide au stationnement arrière sera neutralisée automatiquement en cas d'utilisation d'un attelage d'origine PEUGEOT.

Pose des barres de toit



Pour installer des barres de toit transversales, utilisez les quatre fixations rapides prévues à cet effet :

- ☞ soulevez les volets d'occultation,
- ☞ ouvrez les caches de fixation sur chaque barre à l'aide de la clé,
- ☞ mettez en place chaque fixation et verrouillez-les tour à tour sur le toit,
- ☞ assurez-vous que les barres de toit sont fixées correctement (en les secouant),
- ☞ fermez les caches de fixation sur chaque barre à l'aide de la clé.

- i** Poids maximum autorisé sur barres de toit, pour une hauteur de chargement ne dépassant pas 40 cm (sauf porte-vélos) : **65 kg**.
Si la hauteur dépasse 40 cm, adaptez la vitesse du véhicule en fonction du profil de la route, afin de ne pas endommager les barres de toit et les fixations sur le toit.
Veuillez vous référer aux législations nationales afin de respecter la réglementation du transport d'objets plus longs que le véhicule.

Écran grand froid

Dispositif amovible permettant d'éviter l'amoncellement de neige au niveau du ventilateur de refroidissement du radiateur.

Avant toute manipulation, assurez-vous que le moteur et le ventilateur sont à l'arrêt. Il est conseillé pour le montage et le démontage de s'adresser au réseau PEUGEOT ou un atelier qualifié.

Montage

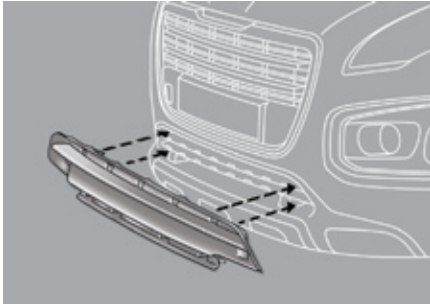

- ☞ Présentez l'écran en plaçant les clips inférieurs en contact avec la partie basse de la grille inférieure, en vous aidant du guide de centrage.
- ☞ Clippez d'abord la partie inférieure, puis la partie supérieure, de la partie centrale vers les extrémités.

Démontage



- ☞ Déclipez la partie supérieure de l'écran, en commençant par les extrémités.
- ☞ Saisissez l'écran par les extrémités inférieures et détachez-le en le tirant vers vous.



N'oubliez pas de retirer l'écran grand froid :

- température extérieure supérieure à 10°C,
- en cas de remorquage,
- vitesse supérieure à 120 km/h.

Accessoires

Un large choix d'accessoires et de pièces d'origine est proposé par le réseau PEUGEOT. Ces accessoires et ces pièces sont tous adaptés à votre véhicule et bénéficient tous de la référence et de la garantie PEUGEOT.

"Confort"

Défecteurs de portes, aides au stationnement, stores latéraux, cintres, module isotherme...

"Style"

Jantes aluminium, seuils de portes, coques de rétroviseurs chromées, poignées de portes chromées, becquet, pommeau de levier de vitesses...

"Protection"

Surtapis*, bac de coffre, filet de retenue, bavettes** de style, housses de sièges, gammes animaux...

"Solution de transport"

Barres de toit, attelages, porte vélos sur attelage, porte vélos sur barres de toit, porte skis, coffres de toit rigides et souples,...
Attelage de remorque nécessitant impérativement le montage par le réseau PEUGEOT.

"Sécurité"

Alarme anti-intrusion, gravage des vitres, antivols de roues, rehausses et sièges pour enfants, kit antibrouillard, trousse de secours, éthylotest, triangle de pré-signalisation, gilet de sécurité haute visibilité, système de repérage de véhicule volé, grille pare-chien, équipements hivernaux (chaînes à neige, enveloppes antidérapantes...)

- * Pour éviter tout risque de blocage des pédales :
 - veillez au bon positionnement et à la bonne fixation du surtapis,
 - ne superposez jamais plusieurs surtapis.

- ** La configuration du véhicule impose qu'il soit équipé de bavettes de protection à l'arrière.

"Multimédia"

Navigations nomades, mises à jour cartographie, kit mains-libres, lecteur DVD, USB Box, casque sans fil Bluetooth additionnel, chargeur secteur de casque audio Bluetooth, support multimédia...

i Installation d'émetteurs de radiocommunication

Avant toute installation d'émetteurs de radiocommunication en post-équipement, avec antenne extérieure sur votre véhicule, vous pouvez consulter le réseau PEUGEOT qui vous communiquera les caractéristiques des émetteurs (bande de fréquence, puissance de sortie maximum, position antenne, conditions spécifiques d'installation) qui peuvent être montés, conformément à la Directive Compatibilité Électromagnétique Automobile (2004/104/CE).

i Selon la législation en vigueur dans le pays, certains équipements de sécurité peuvent être obligatoires : gilets de sécurité haute visibilité, triangles de présignalisation, éthylotests, ampoules, fusibles de rechange, extincteur, trousse de secours, bavettes de protection à l'arrière du véhicule...

! La pose d'un équipement ou d'un accessoire électrique, non référencé par PEUGEOT, peut entraîner une panne du système électronique de votre véhicule et une surconsommation. Prenez contact avec un représentant de la marque PEUGEOT pour connaître la gamme des équipements ou accessoires référencés.

i Vous pouvez également vous procurer des produits de nettoyage et d'entretien (extérieur et intérieur), des produits de mise à niveau (liquide lave-vitre...) et des recharges (cartouche pour kit de dépannage provisoire de pneumatique...) en vous rendant dans le réseau PEUGEOT.

Motorisations et boîtes de vitesses essence

Moteurs	1,2L PureTech 130 S&S	1,6L THP 163	1,6L THP 165 S&S
Boîte de vitesses	BVM6 (Manuelle 6 rapports)	BVA6 (Automatique 6 rapports)	EAT6 (Automatique 6 rapports)
Type Variante Version	HNYM/S HNYM/1S	5FMA/1 5FMA/1D	5GZT/S 5GZT/1S
Cylindrée (cm ³)	1 199	1 598	1 598
Alésage x course (mm)	70 x 90,5	77 x 85,8	77 x 85,8
Puiss. maxi : norme CEE (kW)*	96	120	121
Régime de puiss. maxi (tr/min)	5 500	6 000	6 000
Couple maxi : norme CEE (Nm)	230	240	240
Régime de couple maxi (tr/min)	1 750	1 400	1 400
Carburant	Sans plomb	Sans plomb	Sans plomb
Catalyseur	oui	oui	oui
Capacité d'huile moteur (en litres) (avec échange cartouche)	3,5	4,25	4,25

* La puissance maxi correspond à la valeur homologuée au banc moteur, selon les conditions définies par la réglementation Européenne (directive 1999/99/CE).

Masses et charges remorquables (en kg) essence

Moteurs	1,2L PureTech 130 S&S	1,6L THP 163	1,6L THP 165 S&S
Boîte de vitesses	BVM6 (Manuelle 6 rapports)	BVA6 (Automatique 6 rapports)	EAT6 (Automatique 6 rapports)
Type Variante Version	HNYM/S HNYM/1S	5FMA/1 5FMA/1D	5GZT/S 5GZT/1S
- Masse à vide	1 400	1 480	1 450
- Masse en ordre de marche*	1 475	1 555	1 525
- Charge utile	550	550	550
- Masse maximale techniquement admissible en charge (MTAC)	1 950	2 030	2 000
- Masse totale roulante autorisée (MTRA) en pente 12%	3 150	2 830	3 400
- Remorque freinée (dans la limite du MTRA) en pente 10% ou 12%	1 200	800	1 400
- Remorque freinée** (avec report de charge dans la limite du MTRA)	1 500	800	1 500
- Remorque non freinée	735	750	750
- Poids recommandé sur flèche	70	70	70

* La masse en ordre de marche est égale à la masse à vide + conducteur (75 kg).

** La masse de la remorque freinée peut être, dans la limite du MTRA, augmentée dans la mesure où l'on réduit d'autant le MTAC du véhicule tracteur ; attention, le remorquage avec un véhicule tracteur peu chargé peut dégrader sa tenue de route.

Les valeurs de MTRA et de charges remorquables indiquées sont valables pour une altitude maxi de 1000 mètres ; la charge remorquable mentionnée doit être réduite de 10 % par paliers de 1000 mètres supplémentaires.

Dans le cas d'un véhicule tracteur, ne faites jamais dépasser la vitesse de 100 km/h (respectez la législation en vigueur dans votre pays).

Des températures extérieures élevées peuvent entraîner des baisses de performances du véhicule pour protéger le moteur ; lorsque la température extérieure est supérieure à 37 °C, limiter la masse remorquée.

Masses et charges remorquables (en kg) essence - VU (véhicule utilitaire)

Moteurs	1,2L PureTech 130 S&S	1,6L THP 165 S&S
Boîte de vitesses	BVM6 (Manuelle 6 rapports)	EAT6 (Automatique 6 rapports)
Type Variante Version	HNYM/1SCU	5GZT/1SCU
- Masse à vide	1 481	1 525
- Masse en ordre de marche*	1 556	1 600
- Masse maximale techniquement admissible en charge (MTAC)**	2 110	2 170
- Masse totale roulante autorisée (MTRA) en pente 12%***	3 150	3 370
- Remorque freinée (dans la limite du MTRA) en pente 10% ou 12%****	1 040	1 200
- Remorque freinée (avec report de charge dans la limite du MTRA)	-	-
- Remorque non freinée	735	750
- Poids recommandé sur flèche	70	70

* La masse en ordre de marche est égale à la masse à vide + conducteur (75 kg).

** Le dépassement de la masse techniquement admissible sur l'essieu arrière entraîne une limitation de vitesse à 80 km/h tel que définit le point 2.7 de la Directive.

*** Le dépassement de la masse techniquement admissible quand le véhicule est tracteur entraîne une limitation de vitesse à 80 km/h tel que définit le point 2.7 de la Directive.

**** Valeur maximale de remorque freinée dans la limite du MTRA ; attention, le remorquage avec un véhicule tracteur peu chargé peut dégrader sa tenue de route.

Les valeurs de MTRA et de charges remorquables indiquées sont valables pour une altitude maxi de 1000 mètres ; la charge remorquable mentionnée doit être réduite de 10 % par paliers de 1000 mètres supplémentaires.

Des températures extérieures élevées peuvent entraîner des baisses de performances du véhicule pour protéger le moteur ; lorsque la température extérieure est supérieure à 37 °C, limiter la masse remorquée.

Motorisations et boîtes de vitesses Diesel

Moteurs	1,6L e-HDi 115	1,6L BlueHDi 115 S&S		1.6L BlueHDi 120 S&S	
	Boîte de vitesses	ETG6 (Pilotée 6 rapports)	BVM6 (Manuelle 6 rapports)	EAT6 (Automatique 6 rapports)	BVM6 (Manuelle 6 rapports)
Type Variante Version	9HD8/PS	BHXM/S BHXM/1S	BHXT/1S BHXT/2S	BHZM/S BHZM/1S	BHXT/1S BHXT/2S
Cylindrée (cm ³)	1560	1 560		1 560	
Alésage x course (mm)	75 x 88,3	75 x 88,3		75 x 88,3	
Puiss. maxi : norme CEE (kW)*	84	84		88	
Régime de puiss. maxi (tr/min)	3 600	3 500		3 500	
Couple maxi : norme CEE (Nm)	270	300		300	
Régime de couple maxi (tr/min)	1 750	1 750		1 750	
Carburant	Gazole	Gazole		Gazole	
Catalyseur	oui	oui		oui	
Filtre à particules	oui	oui		oui	
Capacité d'huile moteur (en litres) (avec échange cartouche)	3,75	-		-	

* La puissance maxi correspond à la valeur homologuée au banc moteur, selon les conditions définies par la réglementation Européenne (directive 1999/99/CE).

Motorisations et boîtes de vitesses Diesel (suite)

Moteurs	2,0L BlueHDi 136 S&S	2,0L BlueHDi 150 S&S
Boîte de vitesses	BVM6 (Manuelle 6 rapports)	BVM6 (Manuelle 6 rapports)
Type Variante Version	AHSM/S AHSM/1S	AHRM/S AHRM/1S
Cylindrée (cm ³)	1 997	1 997
Alésage x course (mm)	85 x 88	85 x 88
Puiss. maxi : norme CEE (kW)*	100	110
Régime de puiss. maxi (tr/min)	4 000	4 000
Couple maxi : norme CEE (Nm)	370	370
Régime de couple maxi (tr/min)	2 000	2 000
Carburant	Gazole	Gazole
Catalyseur	oui	oui
Filtre à particules	oui	oui
Capacité d'huile moteur (en litres) (avec échange cartouche)	-	-

* La puissance maxi correspond à la valeur homologuée au banc moteur, selon les conditions définies par la réglementation Européenne (directive 1999/99/CE).

Masses et charges remorquables (en kg) Diesel

Moteurs	1,6L e-HDi 115	1,6L BlueHDi 115 S&S		
Boîte de vitesses	ETG6 (Pilotee 6 rapports)	BVM6 (Manuelle 6 rapports)		EAT6 (Automatique 6 rapports)
Type Variante Version	9HD8/PS	BHXM/S	BHXM/1S	BHXT/1S BHXT/2S
- Masse à vide	1 423	1 420	1 420	1 470
- Masse en ordre de marche*	1 498	1 495	1 495	1 545
- Charge utile	607	600	600	570
- Masse maximale techniquement admissible en charge (MTAC)	2 030	2 020	2 020	2 040
- Masse totale roulante autorisée (MTRA) en pente 12%	3 130	3 120	2 910	3 140
- Remorque freinée (dans la limite du MTRA) en pente 10% ou 12%	1 100	1 100	890	1 100
- Remorque freinée** (avec report de charge dans la limite du MTRA)	1 300	1 300	1 090	1 300
- Remorque non freinée	745	740	740	750
- Poids recommandé sur flèche	70	70	70	70

* La masse en ordre de marche est égale à la masse à vide + conducteur (75 kg).

** La masse de la remorque freinée peut être, dans la limite du MTRA, augmentée dans la mesure où l'on réduit d'autant le MTAC du véhicule tracteur ; attention, le remorquage avec un véhicule tracteur peu chargé peut dégrader sa tenue de route.

Les valeurs de MTRA et de charges remorquables indiquées sont valables pour une altitude maxi de 1000 mètres ; la charge remorquable mentionnée doit être réduite de 10 % par paliers de 1000 mètres supplémentaires.

Dans le cas d'un véhicule tracteur, ne faites jamais dépasser la vitesse de 100 km/h (respectez la législation en vigueur dans votre pays).

Des températures extérieures élevées peuvent entraîner des baisses de performances du véhicule pour protéger le moteur ; lorsque la température extérieure est supérieure à 37 °C, limiter la masse remorquée.

Masses et charges remorquables (en kg) Diesel (suite)

Moteurs	1,6L BlueHDi 120 S&S			2,0L BlueHDi 136 S&S	2,0L BlueHDi 150 S&S
	BVM6 (Manuelle 6 rapports)		EAT6 (Automatique 6 rapports)	BVM6 (Manuelle 6 rapports)	BVM6 (Manuelle 6 rapports)
Boîte de vitesses					
Type Variante Version	BHZM/S	BHZM/1S	BHZT/1S BHZT/2S	AHSM/S AHSM/1S	AHRM/S AHRM/1S
- Masse à vide	1 420	1 420	1 470	1 530	1 530
- Masse en ordre de marche*	1 495	1 495	1 545	1 605	1 605
- Charge utile	600	600	570	550	550
- Masse maximale techniquement admissible en charge (MTAC)	2 020	2 020	2 040	2 080	2 080
- Masse totale roulante autorisée (MTRA) en pente 12%	3 120	2 910	3 140	3 480	3 480
- Remorque freinée (dans la limite du MTRA) en pente 10% ou 12%	1 100	890	1 100	1 400	1 400
- Remorque freinée** (avec report de charge dans la limite du MTRA)	1 300	1 090	1 300	1 500	1 500
- Remorque non freinée	740	740	750	750	750
- Poids recommandé sur flèche	70	70	70	70	70

* La masse en ordre de marche est égale à la masse à vide + conducteur (75 kg).

** La masse de la remorque freinée peut être, dans la limite du MTRA, augmentée dans la mesure où l'on réduit d'autant le MTAC du véhicule tracteur ; attention, le remorquage avec un véhicule tracteur peu chargé peut dégrader sa tenue de route.

Les valeurs de MTRA et de charges remorquables indiquées sont valables pour une altitude maxi de 1000 mètres ; la charge remorquable mentionnée doit être réduite de 10 % par paliers de 1000 mètres supplémentaires.

Dans le cas d'un véhicule tracteur, ne faites jamais dépasser la vitesse de 100 km/h (respectez la législation en vigueur dans votre pays).

Des températures extérieures élevées peuvent entraîner des baisses de performances du véhicule pour protéger le moteur ; lorsque la température extérieure est supérieure à 37 °C, limiter la masse remorquée.

Masses et charges remorquables (en kg) Diesel - VU (véhicule utilitaire)

Moteurs	1,6L BlueHDi 120 S&S			2,0L BlueHDi 150 S&S
	BVM6 (Manuelle 6 rapports)		EAT6 (Automatique 6 rapports)	BVM6 (Manuelle 6 rapports)
Boîte de vitesses				
Type Variante Version	BHZM/SCU	BHZM/1SCU	BHZT/1SCU BHZT/2SCU	AHRM/SCU AHRM/1SCU
- Masse à vide	1 519	1 519	1 560	1 611
- Masse en ordre de marche*	1 594	1 594	1 635	1 686
- Masse maximale techniquement admissible en charge (MTAC)**	2 140	2 140	2 180	2 240
- Masse totale roulante autorisée (MTRA) en pente 12%***	3 140	2 940	3 080	3 440
- Remorque freinée (dans la limite du MTRA) en pente 10% ou 12%****	1 000	800	900	1 200
- Remorque freinée (avec report de charge dans la limite du MTRA)	-	-	-	-
- Remorque non freinée	745	740	750	750
- Poids recommandé sur flèche	70	70	70	70

* La masse en ordre de marche est égale à la masse à vide + conducteur (75 kg).

** Le dépassement de la masse techniquement admissible sur l'essieu arrière entraîne une limitation de vitesse à 80 km/h tel que définit le point 2.7 de la Directive.

*** Le dépassement de la masse techniquement admissible quand le véhicule est tracteur entraîne une limitation de vitesse à 80 km/h tel que définit le point 2.7 de la Directive.

**** Valeur maximale de remorque freinée dans la limite du MTRA ; attention, le remorquage avec un véhicule tracteur peu chargé peut dégrader sa tenue de route.

Les valeurs de MTRA et de charges remorquables indiquées sont valables pour une altitude maxi de 1000 mètres ; la charge remorquable mentionnée doit être réduite de 10 % par paliers de 1000 mètres supplémentaires.

Des températures extérieures élevées peuvent entraîner des baisses de performances du véhicule pour protéger le moteur ; lorsque la température extérieure est supérieure à 37 °C, limiter la masse remorquée.

Dimensions (en mm)

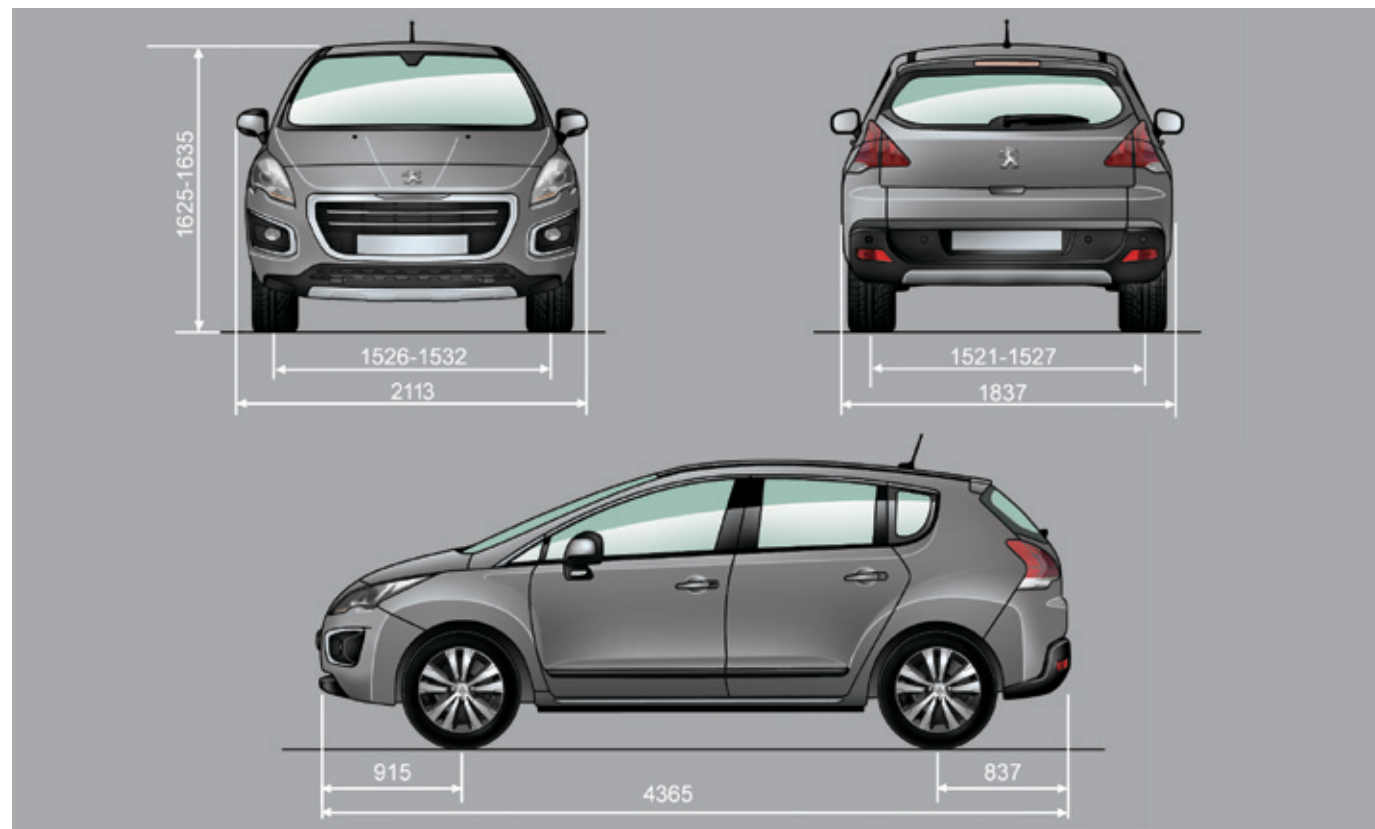

Éléments d'identification

Différents dispositifs de marquage visibles pour l'identification et la recherche du véhicule.

A. Numéro de série sous le capot moteur.

Ce numéro est gravé sur la carrosserie à proximité du support d'amortisseur.

B. Numéro de série sur la traverse inférieure de pare-brise.

Ce numéro est inscrit sur une étiquette collée et visible à travers le pare-brise.

C. Etiquette constructeur.

Ce numéro est inscrit sur une étiquette autodestructive collée sur l'entrée de porte, côté conducteur.

D. Etiquette pneumatiques/peinture.

Cette étiquette est collée sur le pied milieu, côté conducteur.

Elle comporte les informations suivantes :

- les pressions de gonflage à vide et en charge,
- les dimensions des pneumatiques,
- la pression de gonflage de la roue de secours,
- la référence de la couleur de la peinture.

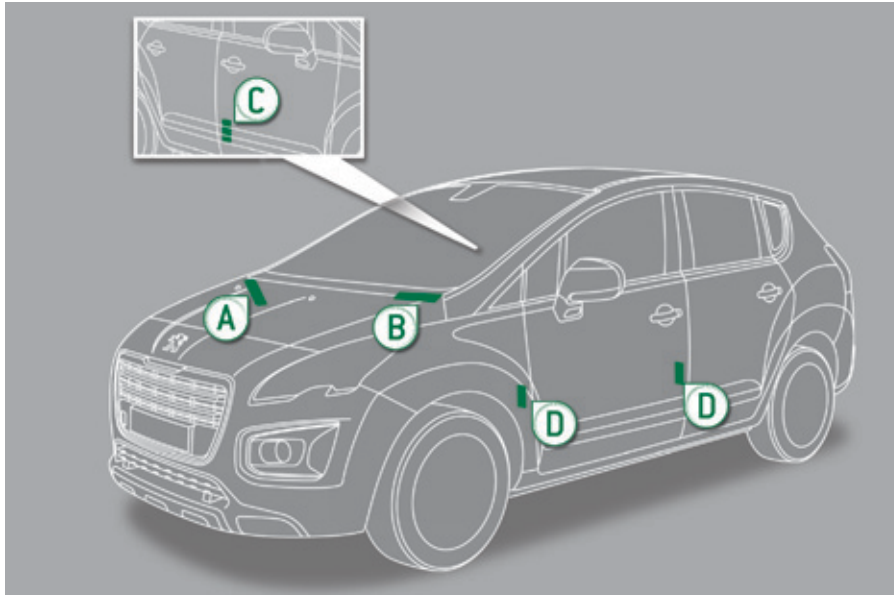

i Le contrôle de la pression de gonflage doit être effectué à froid au moins tous les mois.

☘ Une pression de gonflage insuffisante augmente la consommation de carburant.

Appel d'urgence ou d'assistance



Peugeot Connect SOS



En cas d'urgence, appuyer plus de 2 secondes sur cette touche. Le clignotement de la diode verte et un message vocal confirmeront que l'appel est lancé vers le centre d'appel "Peugeot Connect SOS".

Un nouvel appui immédiat sur cette touche, annule la demande.

La diode verte s'éteint.

A tout moment, un appui de plus de 8 secondes sur cette touche annule la demande.

La diode verte reste allumée (sans clignoter) lorsque la communication est établie. Elle s'éteint en fin de communication.

"Peugeot Connect SOS" localise immédiatement votre véhicule, entre en contact avec vous dans votre langue**, et sollicite - si nécessaire - l'envoi des secours publics compétents**. Dans les pays où la plateforme n'est pas opérationnelle, ou lorsque le service de localisation a été expressément refusé, l'appel est dirigé directement vers les services de secours (112) sans localisation.

! En cas de choc détecté par le calculateur d'airbag, et indépendamment des déploiements d'airbag éventuels, un appel d'urgence est lancé automatiquement.

i Si vous bénéficiez de l'offre Peugeot Connect Packs avec pack SOS et assistance inclus, vous disposez également de services complémentaires dans votre espace personnel MyPeugeot via le site internet PEUGEOT de votre pays, accessible sur www.peugeot.com.

* Selon les conditions générales d'utilisation du service disponible en point de vente et sous réserve des limites technologiques et techniques.

** Suivant la couverture géographique de "Peugeot Connect SOS", "Peugeot Connect Assistance" et la langue nationale officielle choisie par le propriétaire du véhicule. La liste des pays couverts et des services PEUGEOT CONNECT est disponible en points de vente ou sur www.peugeot.pays.



Fonctionnement du système



A la mise du contact, le voyant vert s'allume pendant 3 secondes indiquant le bon fonctionnement du système.



Le voyant orange clignote puis s'éteint : le système présente un dysfonctionnement.

Le voyant orange est allumé fixe : la pile de secours est à remplacer.

Dans les deux cas, les services d'appels d'urgence et assistance risquent de ne pas fonctionner.

Consulter un réparateur qualifié dans les meilleurs délais.

i Le dysfonctionnement du système n'empêche pas le véhicule de rouler.

Peugeot Connect Assistance



Appuyer plus de 2 secondes sur cette touche pour demander une assistance en cas d'immobilisation du véhicule. Un message vocal confirme que l'appel est lancé**.

Un nouvel appui immédiat sur cette touche annule la demande.

L'annulation est confirmée par un message vocal.

** Suivant la couverture géographique de "Peugeot Connect SOS", "Peugeot Connect Assistance" et la langue nationale officielle choisie par le propriétaire du véhicule. La liste des pays couverts et des services PEUGEOT CONNECT est disponible en points de vente ou sur www.peugeot.pays.

i Si vous avez acheté votre véhicule en dehors du réseau PEUGEOT, vous êtes invité à vérifier la configuration de ces services et pouvez en demander la modification auprès de votre réseau. Dans un pays multilingue, la configuration est possible dans la langue nationale officielle de votre choix.

i Pour des raisons techniques, notamment pour une meilleure qualité des services PEUGEOT CONNECT bénéficiant au client, le constructeur se réserve le droit d'opérer à tout moment des mises à jour du système télématique embarqué du véhicule.

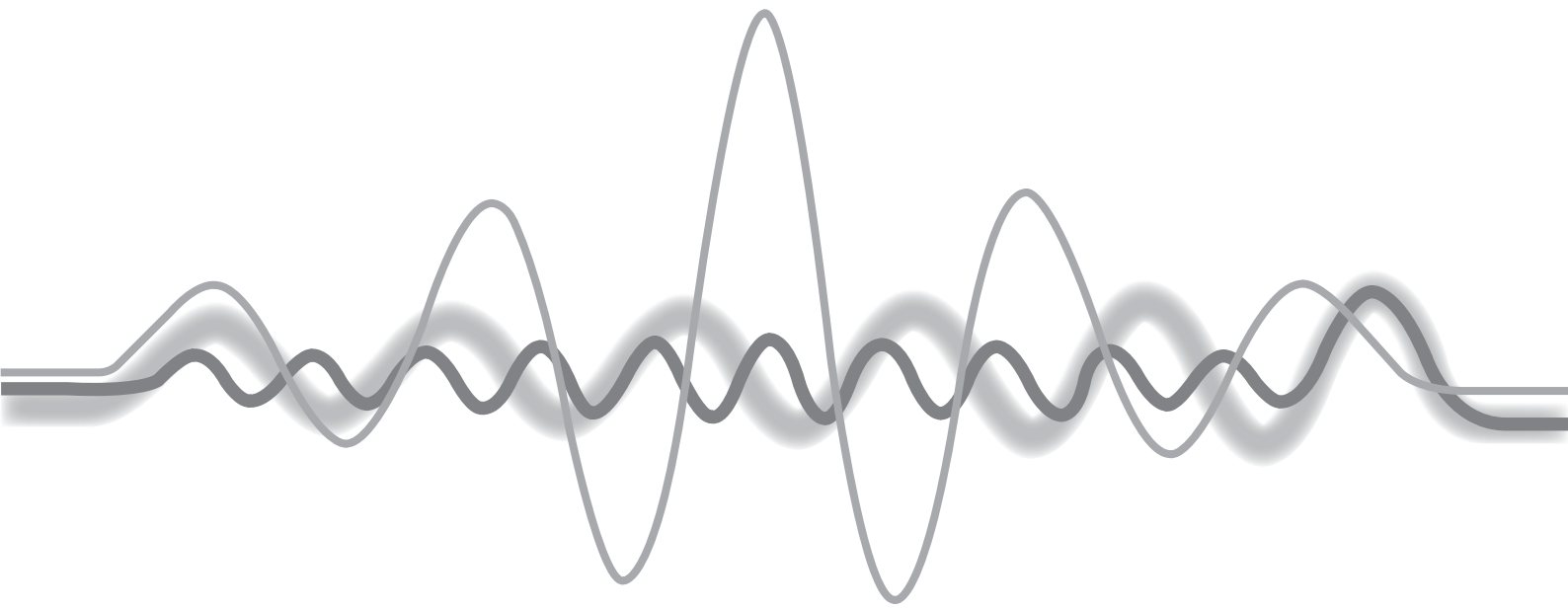



WIP Nav+

Navigation GPS

Autoradio multimédia

Téléphone Bluetooth®



Le système est protégé de manière à fonctionner uniquement sur votre véhicule.



Pour des raisons de sécurité, le conducteur doit impérativement réaliser les opérations nécessitant une attention soutenue véhicule à l'arrêt.

Lorsque le moteur est arrêté et afin de préserver la batterie, le système se coupe après l'activation du mode économie d'énergie.

SOMMAIRE

01 Premiers pas - Façade	p. 256
02 Commandes au volant	p. 258
03 Fonctionnement général	p. 259
04 Navigation - Guidage	p. 261
05 Informations trafic	p. 274
06 Téléphoner	p. 277
07 Radio	p. 287
08 Lecteurs médias musicaux	p. 292
09 Réglages audio	p. 298
10 Configuration	p. 299
11 Arborescence(s) écran(s)	p. 300
Questions fréquentes	p. 304

01 PREMIERS PAS

Molette de sélection et validation OK :

Sélection d'un élément à l'écran ou dans une liste ou un menu, puis validation par un appui court.

Hors menu et liste, un appui court fait apparaître un menu contextuel, selon l'affichage à l'écran.

Rotation en affichage carte : zoom/dézoom de l'échelle de la carte.

Appui court moteur non tournant : marche / arrêt.
Appui court moteur tournant : extinction / reprise de la source audio.

Réglage du volume (chaque source est indépendante, y compris message TA et consigne de navigation).

Touche **MODE** : Sélection du type d'affichage permanent.
Appui long : affichage d'un écran noir (DARK).

Accès au Menu **"Navigation - guidage"** et affichage des dernières destinations.

Accès au Menu **"Informations trafic TMC"** et affichage des alertes trafic en cours.

Abandon de l'opération en cours, remonte l'arborescence.
Appui long : retour à l'affichage permanent.

Accès au Menu **"Configuration"**.

Appui long : accès à la couverture GPS et au mode démonstration de navigation.



Sélection :

- de la ligne précédente/suivante d'une liste ou d'un menu.
- du répertoire média précédent/suivant.
- pas à pas de la fréquence radio précédente/suivante.
- du répertoire MP3 précédent / suivant.

Déplacement haut/bas, en mode **"Déplacer la carte"**.

Sélection :

- automatique de la radio de fréquence inférieure/supérieure.
- de la plage CD, piste MP3 ou média précédent/suivant.
- de la partie gauche/droite de l'écran lorsqu'un menu est affiché.

Déplacement gauche/droite, en mode **"Déplacer la carte"**.

01 PREMIERS PAS

Accès au Menu "**RADIO**" et affichage de la liste des stations captées.

Appui long : affichage du panneau de réglage des paramètres audio pour la source tuner.

Accès au Menu "**MUSIC**", et affichage des plages ou des répertoires CD/MP3/lecteur Apple®.

Appui long : affichage du panneau de réglage des paramètres audio pour les sources "**MEDIA**" (CD/USB/iPod/Streaming/AUX).

Accès au Menu "**Téléphone**" et affichage de la liste des derniers appels ou accepte l'appel entrant.

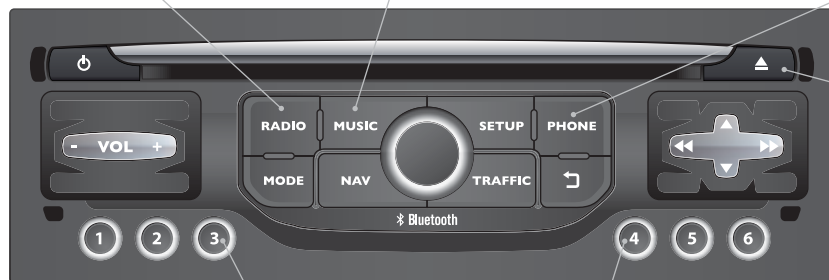

Appui long : réinitialisation du système.

Appui court : sélection station de radio mémorisée.

Appui long : mémorisation de la station en écoute.

02 COMMANDES AU VOLANT

RADIO : passage à la radio suivante de la Liste.

Appui long : recherche automatique fréquence supérieure.

CD : sélection de la plage suivante.

CD : pression continue : avance rapide.

Touche **SRC/TEL** :

changement de source sonore, lancement d'un appel à partir du carnet d'adresses, décrocher/raccrocher le téléphone, pression de plus de 2 secondes : accès au carnet d'adresses.

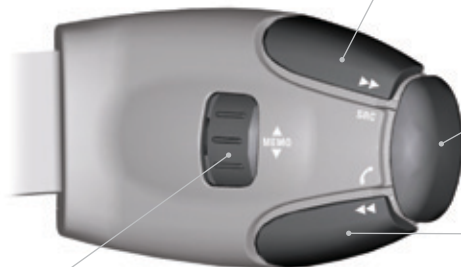

RADIO : passage à la radio précédente de la Liste.

Appui long : recherche automatique fréquence inférieure.

CD : sélection de la plage précédente.

CD : pression continue : retour rapide.

RADIO : sélection station mémorisée précédente/suivante.
Sélection élément suivant dans le carnet d'adresses.

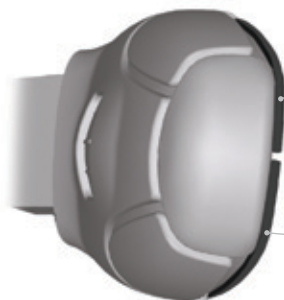

Augmentation du volume.

Diminution du volume.

Silence ; couper le son : par appui simultané sur les touches augmentation et diminution du volume.

Rétablir le son : par appui sur une des deux touches du volume.

03 FONCTIONNEMENT GÉNÉRAL



Par appuis successifs sur la touche **MODE**, accédez aux affichages suivants :

"RADIO"



"TÉLÉPHONE"

(Si conversation en cours)

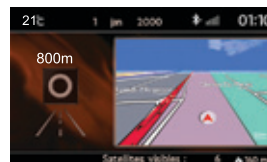
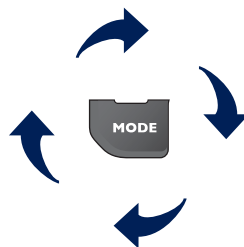
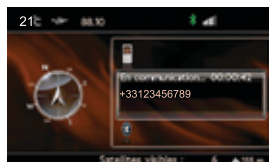

"CARTE FENÊTRÉE"
(Si guidage en cours)



"CARTE PLEIN ÉCRAN"



SETUP : PARAMÉTRAGES

date et heure, configuration d'affichage, sons, paramètres véhicules.



MUSIC

Changement de source audio :

RADIO : diffusion RADIO.

MUSIC : diffusion MUSIC.



Pour entretenir l'écran, il est recommandé d'utiliser un chiffon doux non abrasif (chiffon à lunettes) sans produit additionnel.



Pour avoir le détail des menus, rendez-vous à la rubrique "Arborescence écran".

03 FONCTIONNEMENT GÉNÉRAL

Affichage en fonction du contexte



Un appui sur la molette permet d'accéder à des menus raccourcis suivant l'affichage à l'écran.

RADIO :

1 Changer de bande

2 FM

2 DAB

2 AM

1 Annonce de services

2 Annonces trafic (TA)

2 Informations

2 Divertissement

2 Spécial ou Urgent

TÉLÉPHONE (en communication) :

1 Mode combiné

1 Mettre en attente

1 Tonalités DTMF

1 Raccrocher

LECTEURS MÉDIAS MUSICAUX, CD ou USB (selon média) :

Modes de lecture :

1 Normal

1 Aléatoire

1 Aléatoire sur tout le média

1 Répétition

CARTE PLEIN ÉCRAN OU CARTE FENÊTRÉE :

1 Arrêter / Reprendre guidage

1 Choix destination

2 Saisir une adresse

2 Répertoire

2 Coordonnées GPS

1 Dévier le parcours

1 Déplacer la carte

2 Infos sur ce lieu

2 Choisir comme destination

2 Choisir comme étape

2 Mémoriser ce lieu (contacts)

2 Sortir du mode carte

1 Critères de guidage

04 NAVIGATION - GUIDAGE

Accès au menu "NAVIGATION"



Appuyer sur NAV.

Un appui court sur l'extrémité de la commande d'éclairage permet de répéter la dernière consigne de navigation.

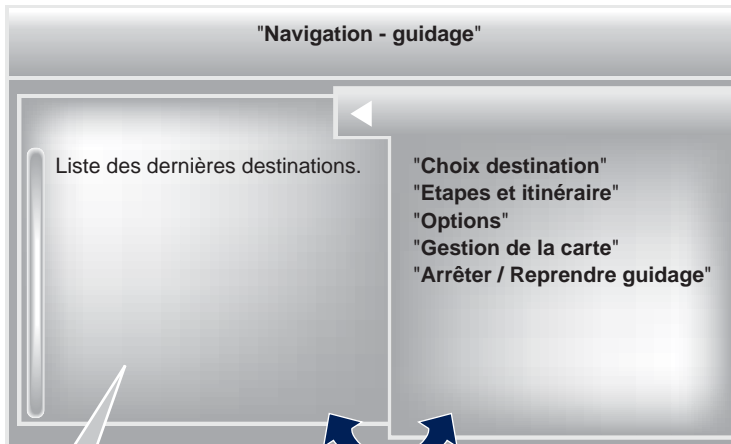

Pour profiter pleinement de toutes les fonctions de votre système de navigation, effectuez régulièrement des mises à jour de cartographie. Consulter le réseau PEUGEOT ou commandez votre mise à jour cartographique sur <http://peugeot.navigation.com>

Pour effacer les dernières destinations, sélectionnez "Options" dans le menu navigation puis sélectionner "Effacer les dernières destinations" et valider. Sélectionner "Oui" puis valider. Effacer une seule destination n'est pas possible.

Basculer de la liste au menu (gauche/droite).













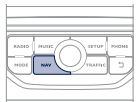

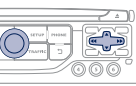

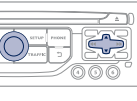

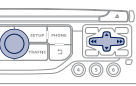
ou

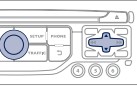

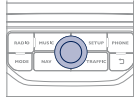
04 NAVIGATION - GUIDAGE

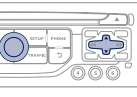
Choix d'une destination

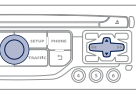
Vers une nouvelle destination

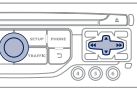
1	 <p>Appuyer sur NAV pour afficher le menu "Navigation - guidage".</p>		6	 <p>Sélectionner la ville dans la liste proposée puis valider. La liste prédéfinie (par la saisie des premières lettres) des villes du pays choisi est directement accessible en validant "Liste" à l'écran.</p>	
2	 <p>Sélectionner "Choix destination" et valider, puis sélectionner "Saisir une adresse" et valider.</p>		7	 <p>Compléter, si possible, les informations "Voie" et "Numéro/Intersection" de la même façon.</p>	
3	 <p>Sélectionner la fonction "Pays" puis valider.</p>		8	 <p>Valider "OK" pour démarrer le guidage.</p>	
4	 <p>Sélectionner la fonction "Ville" ou "Code Postal" puis valider.</p>		9	 <p>Sélectionner le critère de guidage : "Le plus rapide", "Le plus court" ou optimisé "Distance / Temps", puis sélectionner les critères de restriction souhaité : "Avec péages", "Avec ferryboat", ou "Infos trafic" puis valider "OK".</p>	
5	 <p>Sélectionner les lettres de la ville ou les chiffres du code postal un à un en validant avec la molette, entre chacun.</p>				

04 NAVIGATION - GUIDAGE

Vers une des dernières destinations

1



Appuyer sur **NAV** pour afficher le menu "**Navigation - guidage**".

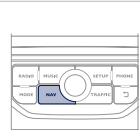

2



Sélectionner la destination souhaitée et valider pour démarrer le guidage.

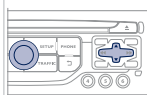

Effacer les dernières destinations

1



Appuyer sur **NAV** pour afficher le menu "**Navigation - guidage**".

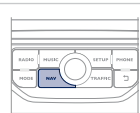

2



Sélectionner "**Options**" et valider puis sélectionner "**Effacer les dernières destinations**" et valider.

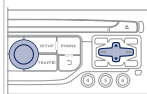

Vers un contact du répertoire

i

La navigation vers un contact n'est possible que si celui-ci possède une adresse renseignée dans le système radio navigation.

1



Appuyer sur **NAV** pour afficher le menu "**Navigation - guidage**".



2



Sélectionner "**Choix destination**" et valider puis sélectionner "**Répertoire**" et valider.

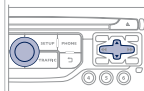

3



Sélectionner la destination choisie parmi les contacts et valider "**OK**" pour démarrer le guidage.

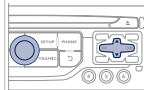

04 NAVIGATION - GUIDAGE

Vers des coordonnées GPS

1



Appuyer sur **NAV** pour afficher le menu "**Navigation - guidage**".

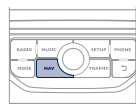

2



Sélectionner "**Choix destination**" et valider puis sélectionner "**Coordonnées GPS**" et valider.

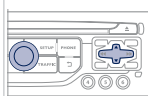

3



Saisir les coordonnées GPS et valider "**OK**" pour démarrer le guidage.

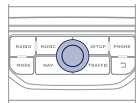

Vers un point de la carte

1



Lorsque la carte est affichée, appuyer sur **OK** pour afficher le menu contextuel. Sélectionner "**Déplacer la carte**" et valider.

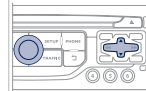

2



Déplacer le curseur à l'aide du désignateur pour cibler la destination choisie.

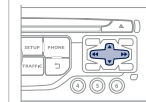

3



Appuyer sur **OK** pour afficher le menu contextuel du mode "**Déplacer la carte**".

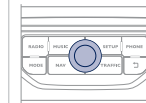

4



Sélectionner "**Choisir comme destination**" ou "**Choisir comme étape**" et valider.

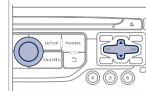

04 NAVIGATION - GUIDAGE

Vers des points d'intérêts (POI)

Les points d'intérêts (POI) signalent l'ensemble des lieux de services à proximité (hôtels, commerces variés, aéroports...).

1



Appuyer sur **NAV** pour afficher le menu "**Navigation - guidage**".

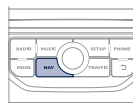

2



Sélectionner "**Choix destination**" et valider, puis sélectionner "**Saisir une adresse**" et valider.

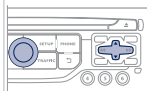

3



Pour choisir un POI proche de votre lieu actuel, sélectionner "**POI**" et valider, puis sélectionner "**Autour du lieu actuel**" et valider.

Pour choisir un POI en tant qu'étape d'un parcours, sélectionner "**POI**" et valider, puis sélectionner "**Sur l'itinéraire**" et valider.

Pour choisir un POI en tant que destination, renseigner d'abord le pays et la ville (se reporter à la rubrique "Vers une nouvelle destination"), sélectionner "**POI**" et valider, enfin sélectionner "**Proche**" et valider.

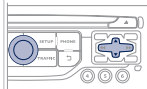

Sélectionner "**Rechercher par nom**" permet de rechercher les POI par leur nom et non par rapport à la distance.

4



Rechercher le POI dans les catégories proposées en pages suivantes.

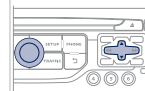

5



Sélectionner le POI et valider "**OK**" pour démarrer le guidage.

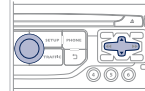

04 NAVIGATION - GUIDAGE

Cette icône apparaît lorsque plusieurs POI sont regroupés dans la même zone. Un zoom sur cet icône permet de détailler les POI.



Liste des principaux points d'intérêts (POI)

- Station service
- Garage
- PEUGEOT
- Parking couvert
- Parking
- Aire de repos
- Hôtel
- Restaurant
- Cafétéria
- Chambre d'hôtes

- Aéroport
- Gare ferroviaire
- Gare routière
- Gare maritime
- Site industriel
- Supermarché
- Distributeur automatique
- Complexe sportif, Centre sportif, Terrain de sport
- Piscine
- Station de sports d'hiver

- Cinéma
- Parcs d'attractions
- Hôpital, Pharmacie, Clinique vétérinaire
- Poste de police
- Ecole
- Mairie
- Poste
- Musée, Culture, Théâtre, Monument historique
- Office de tourisme, Attraction touristique
- Zones à risques / Zones de danger*

Une mise à jour cartographique annuelle permet de bénéficier du signalement de nouveaux points d'intérêt. Vous pouvez également mettre à jour tous les mois les Zones à risques / Zones de danger. La procédure détaillée est disponible sur : <http://peugeot.navigation.com>.

* Selon disponibilité pays.

04 NAVIGATION - GUIDAGE

Paramétrage des alertes Zones à risques / Zones de danger

1



Appuyer sur **NAV** pour afficher le menu "Navigation - guidage".

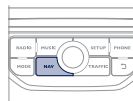

2



Sélectionner "**Options**" et valider, puis sélectionner "**Paramétrer les zones à risques**" et valider.

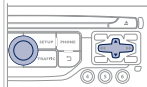

3



Il est possible alors de sélectionner :

- "Alerte visuelle"
- "Alerte sonore"
- "Alerter uniquement en guidage"
- "Alerter uniquement en survitesse".

Le choix du délai d'annonce permet de définir le temps précédant l'alerte "Zone à risques".

Sélectionner "**OK**" pour valider l'écran.

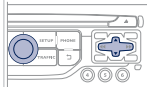







Ces fonctions ne sont disponibles que si les zones à risques ont été téléchargées et installées sur le système.

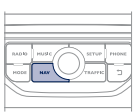

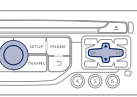

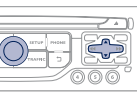

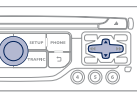
La procédure détaillée de la mise à jour des zones à risques est disponible sur le site <http://peugeot.navigation.com>.

04 NAVIGATION - GUIDAGE

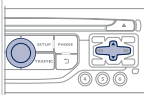
Ajouter une étape

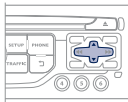
1		Appuyer sur NAV pour afficher le menu " Navigation - guidage ".	
2		Sélectionner " Etapes et itinéraire " puis valider.	
3		Sélectionner " Ajouter une étape " puis valider. L'adresse de l'étape est renseignée comme une destination, par " Saisir une adresse ", contact du " Répertoire ", ou " Dernières destinations ".	
4		Sélectionner " Proximité " pour indiquer un passage à proximité de l'étape ou " Strict " pour un passage par l'étape. Valider " OK " pour démarrer le guidage, et donner une orientation générale à l'itinéraire de guidage.	

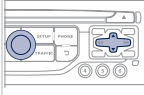
Organiser les étapes

1		Pour organiser les étapes, recommencer les opérations 1 à 2, puis sélectionner " Ordonner / Supprimer des étapes " et valider.	
2		Sélectionner l'étape que vous souhaitez déplacer dans le classement.	
3		Sélectionner et valider pour enregistrer les modifications.	
		Sélectionner " Supprimer " pour supprimer l'étape.	

04 NAVIGATION - GUIDAGE

Options de guidage

Critères de calcul

1



Appuyer sur **NAV** pour afficher le menu "Navigation - guidage".

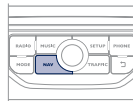

2



Sélectionner "**Options**" et valider.

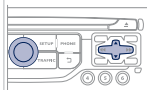

3



Sélectionner "**Définir les critères de calcul**" et valider.

Cette fonction permet de modifier :

- les critères de guidages ("**Le plus rapide**", "**Le plus court**", "**Distance / Temps**"),
- les critères d'exclusion ("**Avec péages**" ou "**Avec ferryboat**"),
- la prise en compte du trafic ("**Infos trafic**").

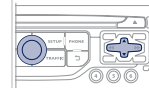

i

Si la prise en compte du trafic (infos trafic) est demandée, le système proposera une déviation, en cas d'évènement sur l'itinéraire de guidage.

4



Sélectionner "**OK**" et valider pour enregistrer les modifications.

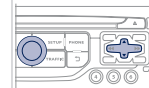

04 NAVIGATION - GUIDAGE

Gestion de la carte

Choix des points d'intérêts affichés sur la carte

1



Appuyer sur **NAV** pour afficher le menu "**Navigation - guidage**".

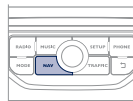

2



Sélectionner "**Gestion de la carte**" et valider.

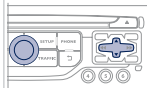

3



Sélectionner "**Détails de la carte**" et valider.

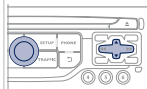

4



Sélectionner parmi les différentes catégories celles que vous voulez afficher à l'écran.

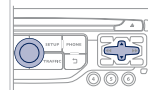

Sélectionner "**Par défaut**" pour ne faire apparaître sur la carte que "**Stations-services, garages**" et "**Zone à risques**" (si installées sur le système).

5



Sélectionner "**OK**" puis valider et sélectionner de nouveau "**OK**" puis valider pour enregistrer les modifications.

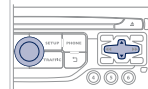

04 NAVIGATION - GUIDAGE

Orientation de la carte

1

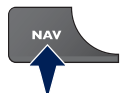

Appuyer sur **NAV** pour afficher le menu "**Navigation - guidage**".

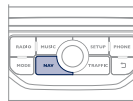

2



Sélectionner "**Gestion de la carte**" et valider.

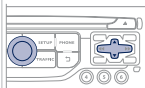

3



Sélectionner "**Orientation de la carte**" et valider.

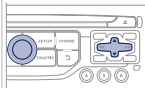

4



Sélectionner :

- "**Orientation véhicule**" pour que la carte s'oriente de façon à suivre le véhicule,
- "**Orientation Nord**" pour garder la carte toujours orientée vers le Nord,
- "**Perspective**" pour afficher une vue en perspective.

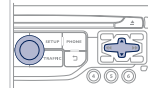

Le changement de couleur de la carte, différente en mode jour et en mode nuit, se configure par le menu "**SETUP**".



Les noms des rues sont visibles sur la carte à partir de l'échelle 100 m.

04 NAVIGATION - GUIDAGE

Synthèse vocale du guidage

Réglage du volume / Désactivation



Le volume sonore des consignes peut être réglé au moment de l'émission de la consigne par action sur la commande de réglage du volume sonore.



Le réglage du volume sonore des consignes de guidage est également accessible par le menu "**SETUP**" / "**Synthèse vocale**".

1



Appuyer sur **NAV** pour afficher le menu "**Navigation - guidage**".

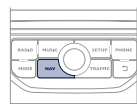

2



Sélectionner "**Options**" et valider.

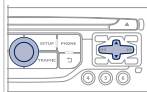

3



Sélectionner "**Réglage la synthèse vocale**" et valider.

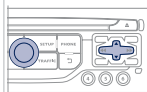

4



Sélectionner le graphe du volume et valider.

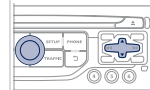

5



Régler le volume sonore au niveau souhaité et valider.

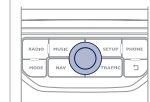

Sélectionner "**Désactiver**" pour désactiver les consignes vocales.

6



Sélectionner "**OK**" et valider.

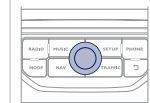

04 NAVIGATION - GUIDAGE

Voix masculine / Voix féminine

1



Appuyer sur **SETUP** pour afficher le menu de configuration.

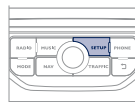

2



Sélectionner "**Synthèse vocale**" et valider.

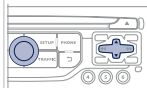

3



Sélectionner "**Voix masculine**" ou "**Voix féminine**" puis valider "**Oui**" pour activer une voix masculine ou féminine. Le système redémarre.

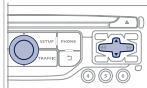

05 INFORMATIONS TRAFIC

Accès au menu "INFORMATIONS TRAFIC"



Appuyer sur "TRAFFIC".

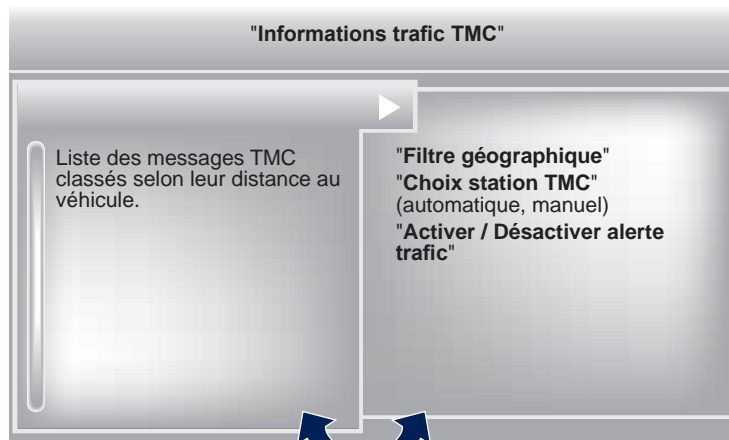

Basculer de la liste au menu (gauche/droite).



OU



05 INFORMATIONS TRAFIC

Paramétrer le filtrage et l'affichage des messages TMC

Les messages TMC (Trafic Message Channel) sur Navigation-GPS sont des informations de circulation émises en temps réel.

1



Appuyer sur **TRAFFIC** pour afficher le menu "**Informations trafic TMC**".

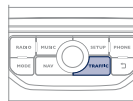

2



Sélectionner "**Filtre géographique**" et valider.

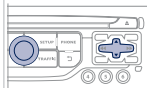

3



Le système propose au choix de :

- "**Conserver tous les messages**",

ou

- "**Conserver les messages**"

- "**Autour du véhicule**", (valider le kilométrage pour le modifier et choisir la distance),
- "**Sur l'itinéraire de guidage**".

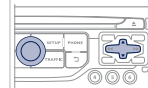

4



Valider "**OK**" pour enregistrer les modifications.

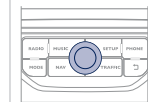

i

Nous préconisons :

- un filtre sur l'itinéraire et
- un filtre autour du véhicule de :
 - 20 km en agglomération,
 - 50 km sur autoroute.



05 INFORMATIONS TRAFIC

Pincipaux visuels TMC

1 Triangle noir et bleu : informations générales, par exemple :

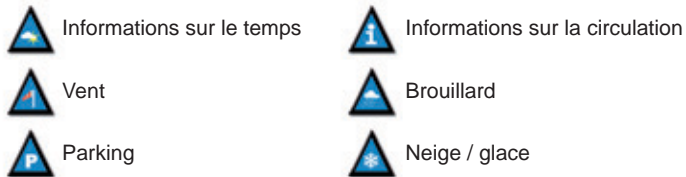

2 Triangle rouge et jaune : informations trafic, par exemple :



Écouter les messages TA

! La fonction TA (Trafic Annonce) rend prioritaire l'écoute des messages d'alerte TA. Pour être active, cette fonction nécessite la réception correcte d'une station de radio émettant ce type de message. Dès l'émission d'une info trafic, le média en cours (Radio, CD, USB, ...) s'interrompt automatiquement pour diffuser le message TA. L'écoute normale du média reprend dès la fin de l'émission du message.

1  Appuyer sur **RADIO** pour afficher le menu.



2  Sélectionner "**Annonce de services**" puis valider.

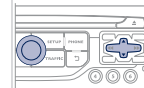

3  Activer ou désactiver "**Info trafic (TA)**" puis valider.

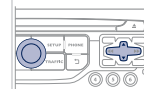

! Le volume sonore des annonces TA se règle uniquement lors de la diffusion de ce type d'alerte.

 A tout moment, activer ou désactiver la fonction en appuyant sur la touche.
Lors de l'annonce d'un message, appuyer sur la touche pour l'interrompre.

06 TÉLÉPHONER

Accès au menu "TÉLÉPHONE"



Appuyer sur cette touche.

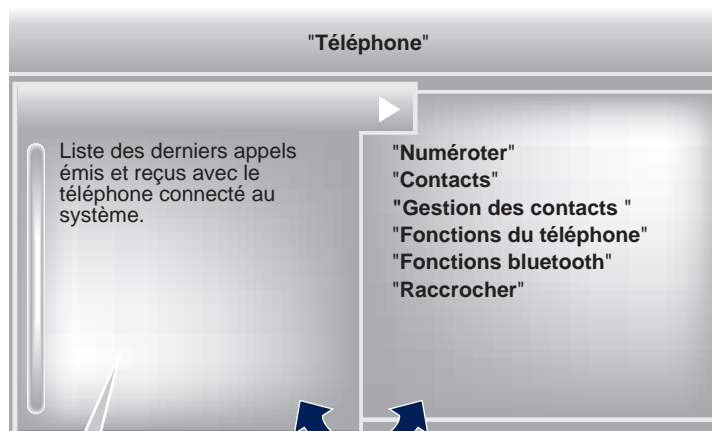

Dans le bandeau supérieur de l'affichage permanent



Aucun téléphone connecté.



Téléphone connecté.



Appel entrant.



Appel sortant.



Synchronisation du carnet d'adresses en cours.



Communication téléphonique en cours.

Pour lancer un appel, sélectionner un numéro de la liste et valider **"OK"** pour lancer l'appel.



La connexion d'un téléphone différent supprime la liste des derniers appels.

Basculer de la liste au menu (gauche/droite).



ou



06 TÉLÉPHONER

Jumeler un téléphone Bluetooth® Première connexion



Vous pouvez vérifier la compatibilité de votre téléphone sur www.peugeot.pays (services).

Procédure (courte) à partir du téléphone

1

Dans le menu Bluetooth de votre périphérique, sélectionner le nom "Peugeot" dans la liste des appareils détectés.



2

Saisir un code de 4 chiffres minimum sur le périphérique et valider.



3



Saisir ce même code dans le système, sélectionner "OK" et valider.

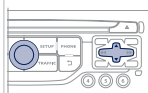

Pour des raisons de sécurité et parce qu'elles nécessitent une attention soutenue de la part du conducteur, les opérations de jumelage du téléphone mobile Bluetooth au système kit mains-libres de l'autoradio, doivent être réalisées **véhicule à l'arrêt**.

Procédure à partir du système

1

Activer la fonction Bluetooth du téléphone et s'assurer qu'il est "visible par tous" (configuration du téléphone).



2



Appuyer sur cette touche.

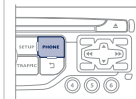

3



Sélectionner "Fonctions bluetooth" et valider.

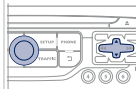

4



Sélectionner "Recherche des périphériques" et valider.
La liste des périphériques détectés s'affiche. Attendre que le bouton "Connecter" soit disponible.

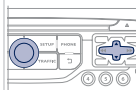

06 TÉLÉPHONER



Les services disponibles sont dépendants du réseau, de la carte SIM et de la compatibilité des appareils Bluetooth utilisés. Vérifiez sur le manuel de votre téléphone et auprès de votre opérateur, les services auxquels vous avez accès.

5



Sélectionner le nom du périphérique choisi dans la liste des périphériques détectés puis valider.

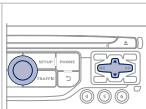

6



Sélectionner "**Connecter**" et valider.

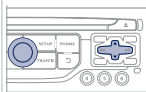

7



Le système propose de connecter le téléphone :

- en profil "**Mains libres**" (téléphone uniquement),
- en profil "**Audio**" (streaming : lecture des fichiers musicaux du téléphone),
- ou en "**Tous**" (pour sélectionner les deux profils).

Sélectionner "**OK**" et valider.

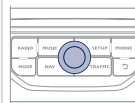

Le profil "**Mains libres**" est à utiliser de préférence si la lecture "Streaming" n'est pas souhaitée.



La capacité du système à ne connecter qu'un seul profil dépend du téléphone. Les deux profils peuvent se connecter par défaut.

8

Saisir un code de 4 chiffres minimum sur le périphérique et valider.



9



Saisir ce même code dans le système, sélectionner "**OK**" et valider.

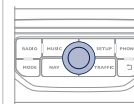

Accepter ensuite la connexion automatique sur le téléphone, pour permettre au téléphone de se reconnecter automatiquement à chaque démarrage du véhicule.













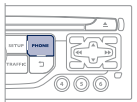

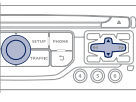
Selon le type de téléphone, le système vous demande d'accepter ou non le transfert de votre répertoire.

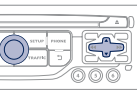

De retour dans le véhicule, le dernier téléphone connecté se reconnecte automatiquement, environ dans les 30 secondes qui suivent la mise du contact (Bluetooth activé et visible). Pour modifier le profil de connexion automatique, désappairer le téléphone et recommencer l'appairage avec le profil souhaité.

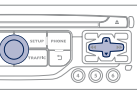
06 TÉLÉPHONER

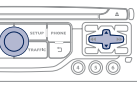

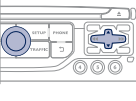
Configuration du répertoire / Synchronisation avec le téléphone

<p>1</p>  <p>Appuyer sur PHONE puis sélectionner "Gestion des contacts" et valider.</p>		<p>2d</p>  <p>Sélectionner "Importer tout" pour importer tous les contacts du téléphone et les enregistrer dans le système. Une fois importé, un contact reste visible quel que soit le téléphone connecté.</p>	
<p>2a</p>  <p>Sélectionner "Nouveau contact" pour enregistrer un nouveau contact.</p>		<p>2e</p>  <p>Sélectionner les "Options de synchronisation" :</p> <ul style="list-style-type: none">- Pas de synchronisation : uniquement les contacts enregistrés dans le système (toujours présents).- Afficher contacts du téléphone : uniquement les contacts enregistrés dans le téléphone.- Afficher contacts de carte SIM : uniquement les contacts enregistrés dans la carte SIM.- Afficher tous les contacts : contacts de la carte SIM et du téléphone.	
<p>2b</p>  <p>Sélectionner "Tri par Nom/Prénom" ou "Tri par Prénom/Nom" pour choisir l'ordre d'apparition.</p>			
<p>2c</p>  <p>Sélectionner "Supprimer tous les contacts" pour supprimer les contacts enregistrés dans le système.</p>		<p>2f</p>  <p>Sélectionner "Etat mémoire contacts" pour connaître le nombre de contacts enregistrés dans le système ou importés, et la mémoire disponible.</p>	

06 TÉLÉPHONER

Édition, importation ou suppression d'un contact

<p>1</p> 	<p>Appuyer sur PHONE puis sélectionner "Contacts" et valider.</p>	
<p>2</p> 	<p>Sélectionner "Rechercher", puis tourner la molette pour choisir par ordre numérique ou par ordre alphabétique un groupe de contacts désirés suivant les enregistrements effectués au préalable puis valider. Basculer sur la liste des contacts, sélectionner le contact choisi puis valider.</p>	
<p>3a</p> 	<p>Sélectionner "Ouvrir" pour visualiser un contact du téléphone ou modifier un contact enregistré dans le système.</p>	
<p>3b</p> 	<p>Sélectionner "Importer" pour copier dans le système un contact du téléphone.</p>	
<p>3c</p> 	<p>Sélectionner "Supprimer" pour supprimer un contact enregistré dans le système.</p>	

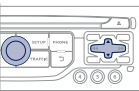
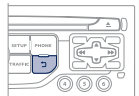
<p>i</p> <p>Il n'est pas possible de modifier ou supprimer les contacts du téléphone ou de la carte SIM via la connexion Bluetooth.</p>
<p>i</p> <p>Une fois le contact importé, le symbole Bluetooth disparaît, remplacé par le symbole téléphone ce qui montre que le contact est enregistré dans le système.</p>
<p>i</p> <p>Dans ce menu "Contacts", l'importation et la suppression des contacts se fait un par un.</p>
<p>4</p>   <p>Sélectionner OK ou appuyer sur la touche retour pour sortir de ce menu.</p>  

06 TÉLÉPHONER

Passer un appel

Appeler un nouveau numéro

1



Appuyer deux fois sur **PHONE**.

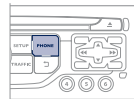

2



Sélectionner "**Numéroté**" puis valider.

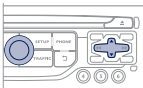

3



Composer le numéro de téléphone à l'aide du clavier virtuel en sélectionnant et validant les chiffres un à un. Valider "**OK**" pour lancer l'appel.

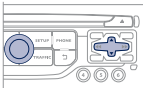

L'utilisation du téléphone est déconseillée en conduisant. Il est recommandé de stationner en sécurité ou de privilégier l'utilisation des commandes au volant.

Appeler un contact

1



Appuyer sur **TEL** ou deux fois sur **PHONE**.

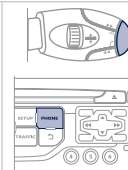

2



Sélectionner "**Contacts**" puis valider.

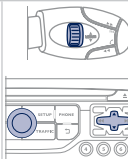

3



Sélectionner le contact choisi et valider. Si l'accès s'est fait par la touche **PHONE**, sélectionner "**Appeler**" et valider.

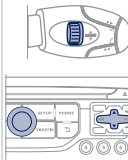

4



Sélectionner le numéro et valider pour lancer l'appel.

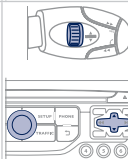

06 TÉLÉPHONER

Appeler un des derniers numéros composés

1



Appuyer sur **TEL**, sélectionner "**Journal des appels**" et valider,

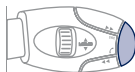

ou



Appuyer sur **PHONE** pour afficher le journal des appels.

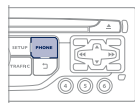

2



Sélectionner le numéro choisi et valider.

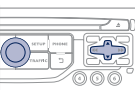

Pour effacer le journal des appels, appuyer deux fois sur **PHONE**, sélectionner "**Fonctions du téléphone**" et valider puis sélectionner "**Effacer le journal des appels**" et valider.

i

Il est toujours possible de lancer un appel directement depuis le téléphone, stationner le véhicule par mesure de sécurité.

Raccrocher un appel

1a



Appuyer sur **PHONE** puis sélectionner "**OK**" pour raccrocher.

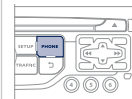

1b



Ou faire un appui long sur la touche **TEL** des commandes au volant.



1c



Ou faire deux appuis courts sur la touche **TEL** des commandes au volant.



1d



Ou appuyer sur la touche **MODE**, autant de fois que nécessaire, jusqu'à l'affichage de l'écran téléphone.



Appuyer sur la commande "**OK**" pour afficher le menu contextuel puis sélectionner "**Raccrocher**" et valider.

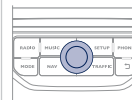

06 TÉLÉPHONER

Recevoir un appel

1

Un appel entrant est annoncé par une sonnerie et un affichage superposé sur l'écran.

2



"**Oui**" pour accepter l'appel est sélectionné par défaut.
Appuyer sur "**OK**" pour accepter l'appel.
Sélectionner "**Non**" et valider pour refuser l'appel.

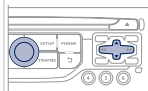











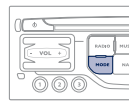
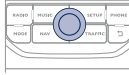
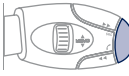

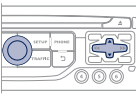

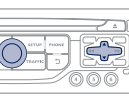
Un appui court sur la touche **TEL** accepte un appel entrant.
Un appui long la touche **TEL** refuse un appel entrant.

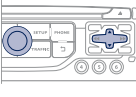

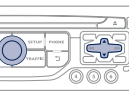
06 TÉLÉPHONER

Options en cours d'appel*

<p>1</p>  <p>En cours de communication, effectuer des appuis successifs sur la touche MODE pour sélectionner l'affichage de l'écran téléphone, puis appuyer sur la commande "OK" pour accéder au menu contextuel.</p>  <p>Ou faire un appui court sur cette touche.</p>	  	<p>2c</p>  <p>Sélectionner "Tonalités DTMF" pour utiliser le clavier numérique, afin de naviguer dans le menu d'un serveur vocal interactif.</p>	
<p>2a</p>  <p>Sélectionner "Mode combiné" et valider pour reprendre l'appel directement au combiné téléphonique. Ou sélectionner "Mode mains-libres" et valider pour diffuser l'appel via les haut-parleurs du véhicule.</p>		<p>2d</p>  <p>Sélectionner "Raccrocher" pour terminer l'appel.</p>	
<p>2b</p>  <p>Sélectionner "Mettre en attente" et valider pour mettre en attente l'appel en cours. Ou sélectionner "Reprendre l'appel" et valider pour reprendre un appel mis en attente.</p>		<p> Il est possible de réaliser une conférence à 3 en lançant successivement 2 appels*. Sélectionner "Conférence" dans le menu contextuel accessible depuis cette touche.</p> 	







* Selon compatibilité téléphone et abonnement.

06 TÉLÉPHONER

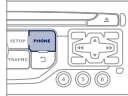
Gestion des téléphones appairés

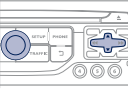
<p>1</p>  <p>Appuyer deux fois sur PHONE.</p>	
<p>2</p>  <p>Sélectionner "Fonctions bluetooth".</p>	
<p>3</p>  <p>Sélectionner "Liste des périphériques connus" et valider.</p> <p>Il est possible de :</p> <ul style="list-style-type: none">- "Connecter" ou "Déconnecter" le téléphone choisi,- supprimer l'appairage du téléphone choisi. <p>Il est possible également de supprimer tous les appairages.</p>	

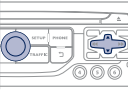
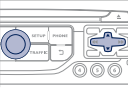
Réglage de la sonnerie

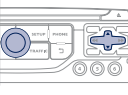
<p>1</p>  <p>Appuyer deux fois sur PHONE.</p>	
<p>2</p>  <p>Sélectionner "Fonctions du téléphone" et valider.</p>	
<p>3</p>  <p>Sélectionner "Options de la sonnerie" et valider.</p>	
<p>4</p>  <p>Vous pouvez régler le volume et le type de sonnerie diffusée.</p>	
<p>5</p>  <p>Sélectionner "OK" et valider pour enregistrer les modifications.</p>	

07 RADIO

Accès au menu "RADIO"



Appuyer sur **RADIO**.



Appuyer sur ▲ ou ▼ ou utiliser la commande rotative pour sélectionner la station précédente ou suivante de la liste.

Basculer de la liste au menu (gauche/droite).



ou



07 RADIO

Changer de bande



L'environnement extérieur (colline, immeuble, tunnel, parking, sous-sol...) peut perturber la réception, y compris en mode de suivi RDS. Ce phénomène est normal dans la propagation des ondes radio et ne traduit en aucune manière une défaillance de l'autoradio.

1



Appuyer sur **RADIO** ou appuyer sur **"OK"** pour afficher le menu contextuel.

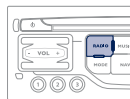

2



Sélectionner **"Changer de bande"**.

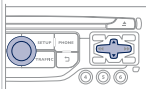

3



Sélectionner **"FM / DAB / AM"** et valider.

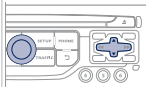

Sélectionner une station



La qualité de la réception est représentée par le nombre d'ondes actives sur ce symbole.

1a



Par liste alphabétique

Appuyer sur **RADIO**, sélectionner la radio de votre choix et valider.



1b



Par recherche automatique de fréquence

Appuyer sur «**◀** ou **▶**» pour la recherche automatique de la radio de fréquence inférieure ou supérieure.



Ou tourner la molette des commandes au volant.

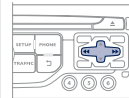

1c



Par recherche manuelle de fréquence

Appuyer sur **▲** ou **▼** pour régler la fréquence pas à pas.

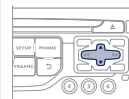

07 RADIO

Mémorisation d'une station

1



Après avoir sélectionné une station, appuyer sur l'une des touches du clavier numérique pendant plus de 2 secondes pour mémoriser la station écoutée. Un bip sonore valide la mémorisation.

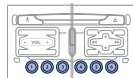

2



Appuyer sur la touche du clavier numérique pour rappeler la radio mémorisée.
Ou appuyer puis tourner la molette des commandes au volant.

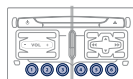

Activer / Désactiver le RDS



Le RDS, si activé, permet de continuer à écouter une même station grâce au suivi de fréquence. Cependant, dans certaines conditions, le suivi de cette station RDS n'est pas assuré sur tout le pays, les stations de radio ne couvrant pas 100% du territoire. Cela explique la perte de réception de la station lors d'un trajet.

1



Appuyer sur **RADIO**.

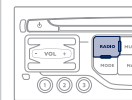

2



Sélectionner "**Options**" puis valider.

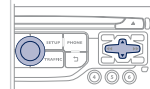

3



Activer ou désactiver "**Suivi RDS**" puis valider.

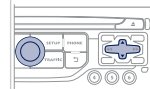

07 RADIO

Affichage de la bande "DAB" ou "DAB (FM)".

Représente la qualité du signal de la bande écoutée.

Affichage du nom de la station courante.



Vignette éventuellement diffusée par la radio.
L'option "Mode vidéo" permet d'en agrandir l'affichage.

Station mémorisée, touches 1 à 6
Appui court : sélection station de radio mémorisée.
Appui long : mémorisation d'une station.

Affichage du "Radiotext" de la station courante.

Affichage du nom et du numéro du "multiplex" écouté, aussi appelé "ensemble".

Affichage des options :
si active mais non disponible, l'affichage sera grisé,
si active et disponible, l'affichage sera en blanc.







Si la station "DAB" écoutée n'est pas disponible en "FM" l'option "DABFM" est grisée.

07 RADIO

DAB (Digital Audio Broadcasting) Radio numérique

- !** La radio numérique vous permet une écoute de qualité supérieure et également un affichage d'informations graphiques concernant l'actualité de la radio sélectionnée, en choisissant "Mode vidéo" dans les "Préférences Radio" (Options).
Les différents "multiplex/ensemble" vous proposent un choix de radios rangées par ordre alphabétique.

-  Appuyer sur "**RADIO**".
-  Sélectionner "**Changer de bande**" et valider.
-  Sélectionner "**DAB**" et valider.

 Change de station au sein d'un même "multiplex/ensemble".



Recherche manuelle de "multiplex/ensemble".

Radio numérique - Suivi DAB / FM

- i** Le "DAB" ne couvre pas à 100% le territoire.
Lorsque la qualité du signal numérique est mauvaise, le "Suivi auto DAB / FM" permet de continuer à écouter une même station, en basculant automatiquement sur la radio analogique "FM" correspondante (si elle existe).

-  Appuyer sur "**RADIO**".
-  Sélectionner "**Options**" et valider.
-  Sélectionner "**FM/DAB**" et valider.

- i** Si le "Suivi auto DAB / FM" est activé, il y a un décalage de quelques secondes lorsque le système bascule en radio analogique "FM" avec parfois une variation de volume.
L'affichage de la bande "DAB" devient alors "DAB (FM)".
Lorsque la qualité du signal numérique redevient bonne, le système rebasculé automatiquement en "DAB".

- i** Si la station "DAB" écoutée n'est pas disponible en "FM" (option "**DAB/FM**" grisée), ou si le "Suivi auto DAB / FM" n'est pas activé, il y a une coupure de son lorsque la qualité du signal numérique devient mauvaise.

08 LECTEURS MÉDIAS MUSICAUX

Accès au menu "Lecteurs médias musicaux"



Appuyer sur **MUSIC**.

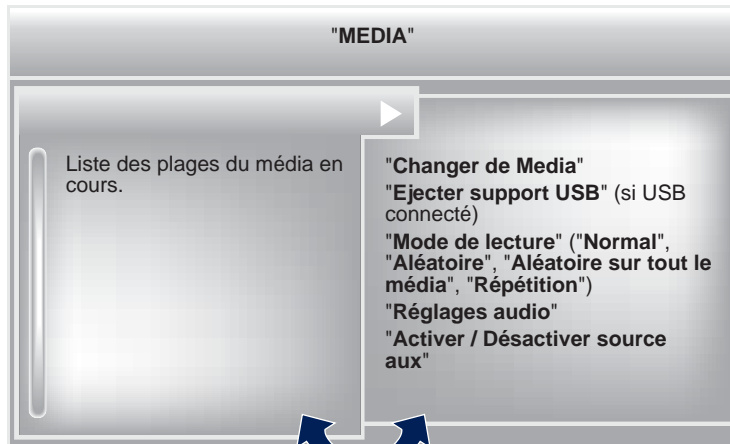

Basculer de la liste au menu (gauche/droite).



ou



08 LECTEURS MÉDIAS MUSICAUX

CD, CD MP3, Lecteur USB

Informations et conseils

▶ L'autoradio lit les fichiers audio avec l'extension ".wma, .aac, .flac, .ogg, .mp3" avec un débit compris entre 32 Kbps et 320 Kbps. Il supporte aussi le mode VBR (Variable Bit Rate). Tout autre type de fichier (.mp4, .m3u, ...) ne peut être lu. Les fichiers WMA doivent être de type wma 9 standard. Les fréquences d'échantillonnage supportées sont supérieures à 32 KHz.

□ Il est conseillé de rédiger les noms de fichiers avec moins de 20 caractères en excluant les caractères particuliers (ex : « » ? ; ù) afin d'éviter tout problème de lecture ou d'affichage.

🌀 Pour pouvoir lire un CDR ou un CDRW gravé, sélectionner lors de la gravure les standards ISO 9660 niveau 1, 2 ou Joliet de préférence. Si le disque est gravé dans un autre format (udf,...), il est possible que la lecture ne s'effectue pas correctement. Sur un même disque, il est recommandé de toujours utiliser le même standard de gravure, avec une vitesse la plus faible possible (4x maximum) pour une qualité acoustique optimale. Dans le cas particulier d'un CD multi-sessions, le standard Joliet est recommandé.

! Le système supporte les lecteurs nomades USB Mass Storage ou iPod via la prise USB (câble adapté non fourni).

Si une clé USB multi-partitionnée est connectée au système, seule la première partition est reconnue.

La gestion du périphérique se fait par les commandes du système audio.

Le nombre de pistes est limité à 2000 maximum, 999 pistes par dossier.

Si la consommation de courant dépasse 500 mA sur le port USB, le système passe en mode de protection et le désactive.

Les autres périphériques, non reconnus par le système lors de la connexion, doivent être branchés à la prise auxiliaire à l'aide d'un câble Jack (non fourni).



■ Utiliser uniquement des clés USB au format FAT32 (File Allocation Table).

! Le système ne supporte pas fonctionnellement un lecteur Apple® et une clé USB branchés simultanément.

i Il est recommandé d'utiliser des câbles USB officiels Apple® pour garantir une utilisation conforme.

08 LECTEURS MÉDIAS MUSICAUX

Sources



Insérer le CD dans le lecteur, insérer la clé USB dans la prise USB ou brancher le périphérique USB à la prise USB à l'aide d'un câble adapté (non fourni).



Le système constitue des listes de lecture (mémoire temporaire) dont le temps de création peut prendre de quelques secondes à plusieurs minutes à la première connexion.

Réduire le nombre de fichiers autres que musicaux et le nombre de répertoire permet de diminuer ce temps d'attente.

Les listes de lecture sont actualisées à chaque coupure du contact ou connexion d'une clé USB. Néanmoins, l'autoradio mémorise ces listes et si elles n'ont pas été modifiées, le temps de chargement sera réduit.

La lecture commence automatiquement après un temps qui dépend de la capacité de la clé USB.



Choix de la source



La touche **SOURCE** des commandes au volant permet de passer directement au média suivant.

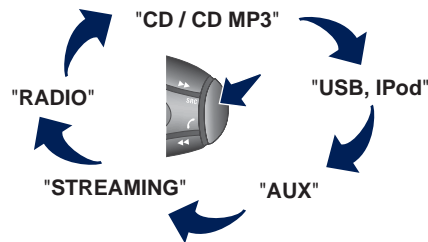

1



Appuyer sur **MUSIC** pour afficher le menu **"MEDIA"**.

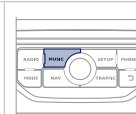

2





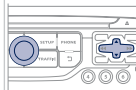







Sélectionner **"Media suivant"** et valider.





Répéter l'opération autant que nécessaire pour obtenir le média souhaité (à l'exception de la radio accessible par **SOURCE** ou **RADIO**).

08 LECTEURS MÉDIAS MUSICAUX

Choix d'une piste de lecture

Plage précédente.	 / 
Plage suivante.	 / 
Répertoire précédent.	
Répertoire suivant.	
Avance rapide.	Appui long  / 
Retour rapide.	Appui long  / 
Pause : appui long sur SRC .	

MUSIC : Liste des plages et des répertoires USB ou CD

	
Monter et descendre dans la liste.	 /  / 
Valider, descendre dans l'arborescence.	 /  / 
Remonter l'arborescence.	 +  /  / 

08 LECTEURS MÉDIAS MUSICAUX

Connexion lecteurs APPLE®

- 1 Connecter le lecteur Apple® à la prise USB à l'aide d'un câble adapté (non fourni).

La lecture commence automatiquement.

- 2

Le pilotage se fait via les commandes du système audio.

i

Les classements disponibles sont ceux du lecteur nomade connecté (artistes / albums / genres / playlists / audiobooks / podcasts).

Le classement utilisé par défaut est le classement par artistes. Pour modifier le classement utilisé, remonter l'arborescence jusqu'à son premier niveau puis sélectionner le classement souhaité (playlists par exemple) et valider pour descendre l'arborescence jusqu'à la piste souhaitée.

Le mode "Random morceaux" sur iPod® correspond au mode "Random" sur l'autoradio.

Le mode "Random album" sur iPod® correspond au mode "Random all" sur l'autoradio.

Le mode "Random morceaux" est restitué par défaut lors de la connexion.

i

La version du logiciel de l'autoradio peut être incompatible avec la génération de votre lecteur Apple®.

Streaming audio



Le streaming permet d'écouter les fichiers audio du téléphone via les haut-parleurs du véhicule.

- 1

Connecter le téléphone : se reporter à la rubrique "**TÉLÉPHONER**". Choisir le profil "**Audio**" ou "**Tous**".

- 2

Si la lecture ne commence pas automatiquement, il peut être nécessaire de lancer la lecture audio à partir du téléphone.

Le pilotage se fait via le périphérique ou en utilisant les touches à partir de l'autoradio.

!

Une fois connecté en streaming, le téléphone est considéré comme une source média.

Il est recommandé d'activer le mode "**Répétition**" sur le périphérique Bluetooth.

08 LECTEURS MÉDIAS MUSICAUX

Utiliser l'entrée auxiliaire (AUX) Câble audio JACK/USB non fourni

1

Brancher l'équipement nomade (lecteur MP3/WMA...) à la prise audio JACK ou au port USB, à l'aide d'un câble audio adapté.



2



Appuyer sur **MUSIC** pour afficher le menu "**MUSIC**".

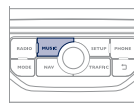

3



Sélectionner "**Activer / Désactiver source aux**" et valider.

Régler d'abord le volume de votre équipement nomade (niveau élevé).
Régler ensuite le volume de votre autoradio.



!

Le pilotage des commandes se fait via l'équipement nomade.

09 RÉGLAGES AUDIO

1



Ils sont accessibles par la touche **MUSIC** située en façade ou par un appui long sur la touche **RADIO** selon la source écoutée.

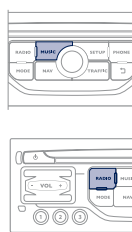

2

- "**Ambiance**" (6 ambiances au choix)
- "**Grave**"
- "**Aigu**"
- "**Loudness**" (Activer/Désactiver)
- "**Répartition**" ("**Conducteur**", "**Tous passagers**")
- "**Balance Ga-Dr**" (Gauche/Droite)
- "**Balance Av-Ar**" (Avant/Arrière)
- "**Volume auto.**" en fonction de la vitesse (Activer/Désactiver)

!

La répartition (ou spatialisation grâce au système Arkamys®) du son est un traitement audio qui permet d'adapter la qualité sonore, en fonction du nombre d'auditeurs dans le véhicule.

!

Les réglages audio (**Ambiance, Grave, Aigu, Loudness**) sont différents et indépendants pour chaque source sonore. Les réglages de répartition et de balances sont communs à toutes les sources.

i

Audio embarqué : le Sound Staging d'Arkamys® optimise la répartition du son dans l'habitacle.

10 CONFIGURATION

Configurer l'affichage

1



Appuyer sur **SETUP** pour afficher le menu "Configuration".

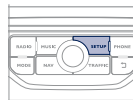

2



Sélectionner "Configuration affichage" et valider.

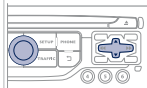

3a



Sélectionner "**Choisir la couleur**" et valider pour choisir l'harmonie de couleur de l'écran et le mode de présentation de la carte :

- mode jour,
- mode nuit,
- jour/nuit automatique, selon l'allumage des projecteurs.

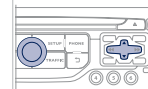

3b



Sélectionner "**Régler la luminosité**" et valider pour régler la luminosité de l'écran.

Appuyer sur "OK" pour enregistrer les modifications.

Les réglages de jour et de nuit sont indépendants.

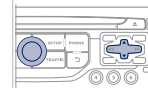

11 ARBORESCENCE(S) ÉCRAN(S)



FONCTION PRINCIPALE

1 Choix A

2 Choix A1

3 Choix A11

1 Choix B...

MENU "Navigation - guidage"

1 Choix destination

2 Saisir une adresse

2 Répertoire

2 Coordonnées GPS

1 Etapes et itinéraire

2 Ajouter une étape

3 Saisir une adresse

3 Répertoire

3 Dernières destinations

2 Ordonner / Supprimer des étapes

2 Dévier le parcours

2 Destination choisie

1 Options

2 Définir les critères de calcul

3 Le plus rapide

3 Le plus court

3 Distance / Temps

3 Avec péages

3 Avec Ferry-boat

3 Infos trafic

2 Régler la synthèse vocale

2 Effacer les dernières destinations

2 Paramétrer les zones à risques

1 Gestion de la carte

2 Orientation de la carte

3 Orientation véhicule

3 Orientation Nord

3 Perspective

2 Détails de la carte

2 Déplacer la carte

2 Cartographie et mise à jour

2 Description de la base zone à risques

1 Arrêter / Reprendre guidage

2 Le plus rapide

2 Le plus court

2 Distance / Temps

2 Avec péages

2 Avec Ferry-boat

2 Infos trafic

11 ARBORESCENCE(S) ÉCRAN(S)

MENU "INFORMATIONS TRAFIC"

1 Filtre géographique

2 Conserver tous les messages

2 Conserver les messages

3 Autour du véhicule

3 Sur l'itinéraire de guidage

1 Choix station TMC

2 Suivi TMC automatique

2 Suivi TMC manuel

2 Liste des stations TMC

1 Activer / Désactiver alerte trafic

MENU "TELEPHONE"

1 Numéroté

1 Contacts

2 Appeler

2 Ouvrir

2 Importer

2 Rechercher

2 Supprimer

2 Annuler

1 Gestion des contacts

2 Nouveau contact

2 Tri par Prénom/Nom

2 Supprimer tous les contacts

2 Importer tout

2 Options de synchronisation

3 Pas de synchronisation

3 Afficher contacts du téléphone

3 Afficher contacts de carte SIM

3 Afficher tous les contacts

2 Etat mémoire contacts

1 Fonctions du téléphone

2 Options de la sonnerie

2 Effacer le journal des appels

1 Fonctions bluetooth

2 Liste des périphériques connus

3 Connecter

3 Déconnecter

3 Supprimer

3 Supprimer tout

3 Annuler

2 Recherche des périphériques

2 Renommer radiotéléphone

1 Raccrocher

11 ARBORESCENCE(S) ÉCRAN(S)

MENU "RADIO"

1 Changer de Bande

2 FM

2 DAB

2 AM

1 Options

2 Suivi RDS

2 FM/DAB

1 Réglages audio

2 Ambiance

3 Aucun

3 Classique

3 Jazz

3 Rock

3 Techno

3 Vocal

2 Grave

2 Aigu

2 Loudness

3 Activé / Désactivé

2 Répartition

3 Conducteur

3 Tous passagers

2 Balance Ga-Dr

2 Balance Av-Ar

2 Volume auto.

3 Activé / Désactivé

1 Actualiser liste radio

MENU "MUSIC"

1 Changer de Media

2 CD

2 BT Streaming

2 USB/iPod

2 AUX

1 Mode de lecture

2 Normal

2 Aléatoire

2 Aléatoire sur tout le média

2 Répétition

1 Réglages audio

1 Activer / Désactiver source aux

11 ARBORESCENCE(S) ÉCRAN(S)

MENU "SETUP"

1 Configuration affichage

2 Choisir la couleur

3 Harmonie

3 Cartographie

4 Mode jour

4 Mode nuit

4 Jour/nuit auto.

2 Régler la luminosité

2 Régler la date et l'heure

2 Choisir les unités

1 Réglage de la synthèse vocale

2 Volume des consignes de guidage

2 Voix masculine/Voix féminine

1 Choix de la langue

2 Français

2 English

2 Italiano

2 Portuguese

2 Español

2 Deutsch

2 Nederlands

2 Türkçe

2 Polski

2 Русский

2 Cestina

2 Hrvatski

2 Magyar

1 Paramètres véhicule*

1 Ordinateur de Bord

2 Journal des alertes

2 Etat des fonctions

* Les paramètres varient suivant le véhicule.

QUESTIONS FRÉQUENTES

Le tableau ci-après regroupe les réponses aux questions les plus fréquemment posées concernant votre autoradio.

QUESTION	RÉPONSE	SOLUTION
Le calcul de l'itinéraire n'aboutit pas.	Les critères de guidage sont peut être en contradiction avec la localisation actuelle (exclusion des routes à péage sur une autoroute à péage).	Vérifier les critères de guidage dans le Menu "Navigation" \ "Options" \ "Définir les critères de calcul".
Je n'arrive pas à saisir mon code postal.	Le système intègre les codes postaux jusqu'à 7 caractères maximum.	
Les POI n'apparaissent pas.	Les POI n'ont pas été sélectionnés.	Sélectionner les POI dans la liste des POI.
L'alerte sonore des "Zones à risques" ne fonctionne pas.	L'alerte sonore n'est pas active.	Activer l'alerte sonore dans le menu "Navigation - guidage" \ "Options" \ "Paramétrer les zones à risques".
Le système ne propose pas de dévier un événement sur le parcours.	Les critères de guidage ne prennent pas en compte les informations TMC.	Sélectionner la fonction "Infos trafic" dans la liste des critères de guidage.
Je reçois une alerte pour une "Zone à risques" qui n'est pas sur mon parcours.	Hors guidage, le système annonce toutes les "Zones à risques" positionnées dans un cône situé devant le véhicule. Il peut alerter pour des "Zones à risques" situées sur les routes proches ou parallèles.	Zoomer la carte afin de visualiser la position exacte de la "Zone à risques". Sélectionner "Sur l'itinéraire de guidage" pour ne plus être alerté hors guidage ou diminuer le délai d'annonce.

QUESTIONS FRÉQUENTES

QUESTION	RÉPONSE	SOLUTION
Certains embouteillages sur l'itinéraire ne sont pas indiqués en temps réel.	Au démarrage, le système met quelques minutes pour capter les informations trafic.	Attendre que les informations trafic soient bien reçues (affichage sur la carte des icônes d'informations trafic).
	Les filtres sont trop restreints.	Modifier les réglages "Filtre géographique".
	Dans certains pays, seuls les grands axes (autoroutes...) sont répertoriés pour les informations trafic.	Ce phénomène est normal. Le système est dépendant des informations trafic disponibles.
L'altitude ne s'affiche pas.	Au démarrage, l'initialisation du GPS peut mettre jusqu'à 3 minutes pour capter correctement plus de 4 satellites.	Attendre le démarrage complet du système. Vérifier que la couverture GPS est d'au moins 4 satellites (appui long sur la touche SETUP, puis sélectionner "Couverture GPS").
	Selon l'environnement géographique (tunnel...) ou la météo, les conditions de réception du signal GPS peuvent varier.	Ce phénomène est normal. Le système est dépendant des conditions de réception du signal GPS.
Je n'arrive pas à connecter mon téléphone Bluetooth.	Il est possible que le Bluetooth du téléphone soit désactivé ou l'appareil non visible.	<ul style="list-style-type: none"> - Vérifier que le Bluetooth de votre téléphone est activé. - Vérifier dans les paramètres du téléphone qu'il est "Visible par tous".
	Le téléphone Bluetooth n'est pas compatible avec le système.	Vous pouvez vérifier la compatibilité de votre téléphone sur www.peugeot.pays (services).
Le son du téléphone connecté en Bluetooth est inaudible.	Le son dépend à la fois du système et du téléphone.	Augmenter le volume de l'autoradio, éventuellement au maximum et augmenter le son du téléphone si nécessaire.
	Le bruit ambiant influe sur la qualité de la communication téléphonique.	Réduisez le bruit ambiant (fermer les fenêtres, diminuer la ventilation, ralentir, ...).

QUESTIONS FRÉQUENTES

QUESTION	RÉPONSE	SOLUTION
Certains contacts apparaissent en double dans la liste.	Les options de synchronisation des contacts proposent de synchroniser les contacts de la carte SIM, les contacts du téléphone ou les deux. Lorsque les deux synchronisations sont sélectionnées, il est possible de voir certains contacts en double.	Choisir "Afficher contacts de carte SIM" ou "Afficher contacts du téléphone".
Les contacts ne sont pas classés dans l'ordre alphabétique.	Certains téléphones proposent des options d'affichage. Selon les paramètres choisis, les contacts peuvent être transférés dans un ordre spécifique.	Modifier les paramètres d'affichage du répertoire du téléphone.
Le système ne reçoit pas les SMS.	Le mode Bluetooth ne permet pas de transmettre les SMS au système.	
Le CD est éjecté systématiquement ou n'est pas lu par le lecteur.	<p>Le CD est placé à l'envers, illisible, ne contient pas de données audio ou contient un format audio illisible par l'autoradio.</p> <p>Le CD a été gravé dans un format incompatible avec le lecteur (udf,...).</p> <p>Le CD est protégé par un système de protection anti-piratage non reconnu par l'autoradio.</p>	<ul style="list-style-type: none"> - Vérifier le sens de l'insertion du CD dans le lecteur. - Vérifier l'état du CD : le CD ne pourra pas être lu s'il est trop endommagé. - Vérifier le contenu s'il s'agit d'un CD gravé : consulter les informations et conseils à la rubrique "LECTEURS MEDIAS MUSICAUX". - Le lecteur CD de l'autoradio ne lit pas les DVD. - Du fait d'une qualité insuffisante, certains CD gravés ne seront pas lus par le système audio.
Le temps d'attente après l'insertion d'un CD ou le branchement d'une clé USB est long.	Lors de l'insertion d'un nouveau média, le système lit un certain nombre de données (répertoire, titre, artiste, etc.). Ceci peut prendre de quelques secondes à quelques minutes.	Ce phénomène est normal.
Le son du lecteur CD est dégradé.	Le CD utilisé est rayé ou de mauvaise qualité.	Insérer des CD de bonne qualité et les conserver dans de bonnes conditions.
	Les réglages de l'autoradio (graves, aigus, ambiances) sont inadaptés.	Ramener le niveau d'aigus ou de graves à 0, sans sélectionner d'ambiance.

QUESTIONS FRÉQUENTES

QUESTION	RÉPONSE	SOLUTION
Certains caractères des informations du média en cours de lecture ne sont pas affichés correctement.	Le système audio ne peut pas lire certains types de caractères.	Utiliser des caractères standards pour nommer les pistes et répertoires.
La lecture des fichiers en streaming ne commence pas.	Le périphérique connecté ne permet pas de lancer automatiquement la lecture.	Lancer la lecture depuis le périphérique.
Les noms des plages et la durée de lecture ne s'affichent pas sur l'écran en streaming audio.	Le profil Bluetooth ne permet pas de transférer ces informations.	
La qualité de réception de la station radio écoutée se dégrade progressivement ou les stations mémorisées ne fonctionnent pas (pas de son, 87,5 Mhz s'affiche...).	Le véhicule est trop éloigné de l'émetteur de la station écoutée ou aucun émetteur n'est présent dans la zone géographique traversée.	Activer la fonction "RDS" par le biais du menu raccourci, afin de permettre au système de vérifier si un émetteur plus puissant se trouve dans la zone géographique.
	L'environnement (colline, immeuble, tunnel, parking sous-sol...) bloque la réception, y compris en mode de suivi RDS.	Ce phénomène est normal et ne traduit pas une défaillance de l'autoradio.
	L'antenne est absente ou a été endommagée (par exemple lors du passage dans une station de lavage automatique ou dans un parking souterrain).	Faire vérifier l'antenne par le réseau PEUGEOT.
Je ne retrouve pas certaines stations radio dans la liste des stations captées.	La station n'est plus captée ou son nom a changé dans liste.	
	Certaines stations de radio envoient, à la place de leur nom d'autres informations (titre de la chanson par exemple). Le système interprète ces données comme le nom de la station.	
Le nom de la station de radio change.		

QUESTIONS FRÉQUENTES

QUESTION	RÉPONSE	SOLUTION
<p>En modifiant le réglage des aigus et des graves, le choix de l'ambiance est annulé.</p>	<p>Le choix d'une ambiance impose un réglage spécifique des aigus et des graves.</p>	<p>Modifier au choix le réglage des aigus et des graves ou choisir une ambiance pour obtenir l'environnement sonore souhaité.</p>
<p>En modifiant l'ambiance, les réglages préalables des aigus et des graves sont annulés.</p>		
<p>En modifiant le réglage des balances, la répartition "Conducteur" ou "Tous passagers" est annulée.</p>	<p>Le choix de la répartition "Conducteur" impose un réglage spécifique des balances.</p>	
<p>En modifiant la répartition "Conducteur" ou "Tous passagers", les réglages des balances sont annulés.</p>		
<p>Il y a un écart de qualité sonore entre les différentes sources audio (radio, CD...).</p>	<p>Pour permettre une qualité d'écoute optimum, les réglages audio (Volume, Grave, Aigu, Ambiance, Loudness) peuvent être adaptés aux différentes sources sonores, ce qui peut générer des écarts audibles lors d'un changement de source (radio, CD...).</p>	<p>Vérifier que les réglages audio (Volume, Grave, Aigu, Ambiance, Loudness) sont adaptés aux sources écoutées. Il est conseillé de régler les fonctions AUDIO (Grave, Aigu, Balance Av-Ar, Balance Ga-Dr) sur la position milieu, de sélectionner l'ambiance musicale "Aucune", de régler la correction loudness sur la position "Active" en mode CD et sur la position "Inactive" en mode radio.</p>

QUESTIONS FRÉQUENTES

QUESTION	RÉPONSE	SOLUTION
Moteur coupé, le système s'arrête après plusieurs minutes d'utilisation.	Lorsque le moteur est coupé, le temps de fonctionnement du système dépend du niveau de charge de la batterie du véhicule. L'arrêt est normal : le mode économie d'énergie s'active automatiquement pour préserver le niveau de charge de la batterie nécessaire au démarrage du moteur. (Voir rubrique "Mode économie d'énergie").	Démarrer le moteur du véhicule afin d'augmenter la charge de la batterie.
La lecture de ma clé USB démarre après un temps excessivement long (environ 2 à 3 minutes).	Certains fichiers fournis avec la clé peuvent ralentir de façon très importante l'accès à la lecture de la clé (multiplication par 10 du temps de catalogue).	Supprimer les fichiers fournis avec la clé et limiter le nombre de sous-dossiers dans l'arborescence de la clé.
Lorsque je connecte mon iPhone en téléphone et sur la prise USB en même temps, je n'arrive plus à lire les fichiers musicaux.	Lorsque l'iPhone se connecte automatiquement en téléphone, il force la fonction streaming. La fonction streaming prend alors le pas sur la fonction USB qui n'est plus utilisable, il y a un défilement du temps de la piste en cours d'écoute sans son sur la source des lecteurs Apple®.	Débrancher puis rebrancher la connexion USB (la fonction USB prendra le pas sur la fonction streaming).

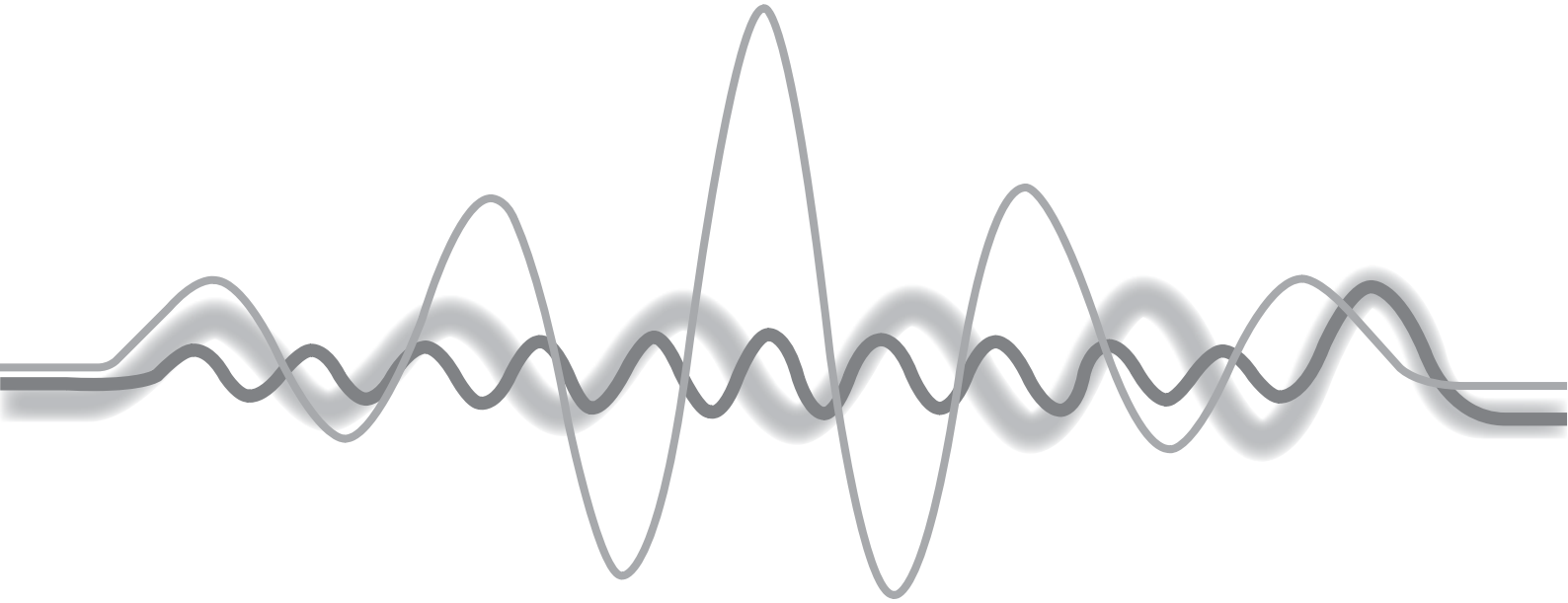



WIP Sound

Autoradio / Bluetooth®



Votre WIP Sound est codé de manière à fonctionner uniquement sur votre véhicule.



Pour des raisons de sécurité, le conducteur doit réaliser les opérations nécessitant une attention soutenue véhicule à l'arrêt.

Lorsque le moteur est arrêté et afin de préserver la batterie, l'autoradio peut se couper après quelques minutes.

SOMMAIRE

01 Premiers pas	p. 312
02 Commandes au volant	p. 313
03 Menu général	p. 314
04 Audio	p. 315
05 Lecteur USB - WIP Plug	p. 318
06 WIP Bluetooth	p. 321
07 Arborescence(s) écran(s)	p. 324
Questions fréquentes	p. 329

01 PREMIERS PAS

Sélection de la source :
radio, CD audio / CD MP3, USB,
connexion Jack, Streaming,
AUX.

Sélection des gammes
d'ondes AM / FM.

Réglage des options
audio : balance
avant/arrière, gauche/
droite, basse/aigu,
loudness, ambiances
sonores.

Affichage de la liste
des stations locales.
Appui long : pages
du CD ou des
répertoires MP3
(CD / USB).

Abandonner
l'opération en cours.

Éjection du CD.

Sélection de l'affichage à
l'écran entre les modes :
Date, fonctions audio,
ordinateur de bord, téléphone.

Marche/arrêt, réglage du
volume.

La touche DARK modifie l'affichage de l'écran
pour un meilleur confort de conduite la nuit.
1^{er} appui : éclairage du bandeau supérieur
uniquement.
2^{ème} appui : affichage d'un écran noir.
3^{ème} appui : retour à l'affichage standard.

Touches 1 à 6 :
Sélection station de radio
mémorisée.
Appui long : mémorisation d'une
station.

Affichage du menu
général.

Marche / Arrêt de la fonction
TA (Annonce Trafic).
Appui long : accès au mode
PTY* (Types de Programmes
radio).

Recherche automatique
fréquence inférieure/
supérieure.
Sélection page CD, MP3 ou
USB précédente/suivante.

Validation.

Sélection fréquence inférieure/
supérieure.
Sélection répertoire MP3 précédent/
suivant.
Sélection répertoire / genre / artiste /
playlist précédente / suivante (USB).



* Disponible selon version.

02 COMMANDES AU VOLANT

Radio : recherche automatique fréquence supérieure.

CD / MP3 / USB : sélection du morceau suivant.

CD / USB : pression continue : avance rapide.

Saut dans la liste.



Changement de source sonore.

Validation d'une sélection.

Décrocher/raccrocher le téléphone.

Pression de plus de 2 secondes : accès au menu du téléphone.

Radio : sélection station mémorisée inférieure/supérieure.

USB : sélection du genre / artiste / répertoire de la liste de classification.

Sélection élément précédent/suivant d'un menu.

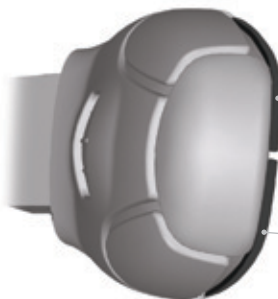

Augmentation du volume.

Diminution du volume.

Radio : recherche automatique fréquence inférieure.

CD / MP3 / USB : sélection du morceau précédent.

CD / USB : pression continue : retour rapide.

Saut dans la liste.

Silence : couper le son par appui simultané sur les touches augmentation et diminution du volume.

Rétablir le son : par appui sur une des deux touches du volume.

03 MENU GÉNÉRAL

Écran C

Fonctions audio

Radio ; CD ; USB ; AUX.

Ordinateur de Bord

Saisie des distances ; Alertes ; État des fonctions.

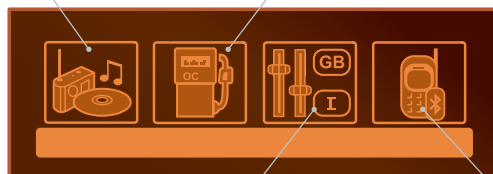

Personnalisation - Configuration

Paramètres véhicule ; Affichage ; Langues.

Bluetooth® : Téléphone - Audio

Jumelage ; Kit mains-libres ; Streaming.

Écran A









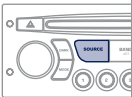

Pour avoir une vue globale du détail des menus à choisir, reportez-vous à la rubrique "Arborescence(s) écran(s)".

04 AUDIO

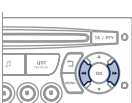

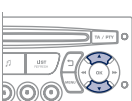

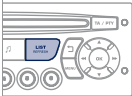



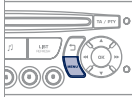

Sélectionner une station

1		Effectuer des pressions successives sur la touche SOURCE et sélectionner la radio.	
2		Appuyer sur la touche BAND AST pour sélectionner une gamme d'ondes.	
3		Appuyer brièvement sur l'une des touches pour effectuer une recherche automatique des stations de radio.	
4		Appuyer sur l'une des touches pour effectuer une recherche manuelle de fréquence supérieure/inférieure.	
		Appuyer sur la touche LIST REFRESH pour afficher la liste des stations captées localement (30 stations maximum). Pour mettre à jour cette liste, appuyer plus de deux secondes.	

L'environnement extérieur (colline, immeuble, tunnel, parking, sous-sol...) peut bloquer la réception, y compris en mode de suivi RDS. Ce phénomène est normal dans la propagation des ondes radio et ne traduit en aucune manière une défaillance de l'autoradio.

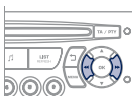
RDS

1		Appuyer sur la touche MENU .	
2		Sélectionner " Fonctions audio ". Appuyer sur OK .	
3		Sélectionner la fonction " Préférences bande FM ". Appuyer sur OK .	
4		Sélectionner " Activer suivi de fréquence (RDS) ". Appuyer sur OK , RDS s'affiche sur l'écran.	
		En mode " Radio ", appuyer directement sur OK pour activer / désactiver le mode RDS.	
		Le RDS, si activé, permet de continuer à écouter une même station grâce au suivi de fréquence. Cependant, dans certaines conditions, le suivi de cette station RDS n'est pas assuré sur tout le pays, les stations de radio ne couvrant pas 100% du territoire. Cela explique la perte de réception de la station lors d'un trajet.	

04 AUDIO

Écouter les messages TA

! La fonction TA (Trafic Announcement) rend prioritaire l'écoute des messages d'alerte TA. Pour être active, cette fonction nécessite la réception correcte d'une station de radio émettant ce type de message. Dès l'émission d'une info trafic, le média en cours (Radio, CD, ...) s'interrompt automatiquement pour diffuser le message TA. L'écoute normale du média reprend dès la fin de l'émission du message.

1  Appuyer sur la touche **TA** pour activer ou désactiver la diffusion des annonces.

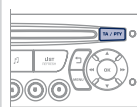

Lecteur CD

! Insérer uniquement des disques compacts ayant une forme circulaire. Certains systèmes anti-piratage, sur disque d'origine ou CD copiés par un graveur personnel, peuvent générer des dysfonctionnements indépendants de la qualité du lecteur d'origine. Insérer un CD dans le lecteur, la lecture commence automatiquement.

1  Pour écouter un disque déjà inséré, effectuer des pressions successives sur la touche **SOURCE** et sélectionner "**CD**".

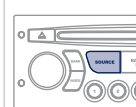

2  Appuyer sur l'une des touches pour sélectionner un morceau du CD.

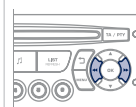

! Appuyer sur la touche **LIST REFRESH** pour afficher la liste des pages du CD.

3  Maintenir appuyée une des touches pour une avance ou un retour rapide.

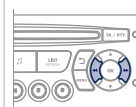

04 AUDIO

Écouter une compilation CD MP3



Insérer une compilation MP3 dans le lecteur CD.

L'autoradio recherche l'ensemble des plages musicales ce qui peut prendre de quelques secondes à plusieurs dizaines de secondes avant que la lecture commence.



Sur un même disque, le lecteur CD peut lire jusqu'à 255 fichiers MP3 répartis sur 8 niveaux de répertoire. Il est cependant recommandé de se limiter à deux niveaux afin de réduire le temps d'accès à la lecture du CD.

Lors de la lecture, l'arborescence des dossiers n'est pas respectée.

Tous les fichiers sont affichés sur un même niveau.

1



Pour écouter un disque déjà inséré, effectuer des pressions successives sur la touche **SOURCE** et sélectionner "**CD**".

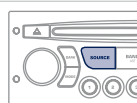

2



Appuyer sur l'une des touches pour sélectionner un dossier sur le CD.

Appuyer sur l'une des touches pour sélectionner un morceau sur le CD.

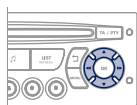

Appuyer sur la touche **LIST REFRESH** pour afficher la liste des répertoires de la compilation MP3.

3



Maintenir appuyée une des touches pour une avance ou un retour rapide.

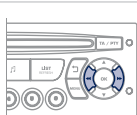

Informations et conseils



L'autoradio ne lit que les fichiers avec l'extension ".mp3" avec un taux d'échantillonnage de 22,05 KHz ou 44,1 KHz. Tout autre type de fichier (.wma, .mp4, .m3u, ...) ne peut être lu.



Il est conseillé de rédiger les noms de fichiers avec moins de 20 caractères en excluant les caractères particuliers (ex : « ? ; ù) afin d'éviter tout problème de lecture ou d'affichage.



Pour pouvoir lire un CDR ou un CDRW gravé, sélectionner lors de la gravure les standards ISO 9660 niveau 1, 2 ou Joliet de préférence.

Si le disque est gravé dans un autre format, il est possible que la lecture ne s'effectue pas correctement.

Sur un même disque, il est recommandé de toujours utiliser le même standard de gravure, avec une vitesse la plus faible possible (4x maximum) pour une qualité acoustique optimale.

Dans le cas particulier d'un CD multi-sessions, le standard Joliet est recommandé.



Utiliser uniquement des clés USB au format FAT32 (File Allocation Table).



Il est recommandé d'utiliser des câbles USB officiels Apple® pour garantir une utilisation conforme.

05 LECTEUR USB - WIP PLUG

Utiliser la PRISE USB - WIP PLUG

1

Ce boîtier est composé d'un port USB et d'une prise Jack*. Les fichiers audio sont transmis d'un équipement nomade - baladeur numérique ou une clé USB - à votre WIP Sound, pour une écoute via les haut-parleurs du véhicule.



2

Clé USB ou lecteur Apple® de génération 5 ou supérieures :

- Utiliser uniquement des clés USB au format FAT32 (File Allocation Table),
- le cordon du lecteur Apple® est indispensable,
- la navigation dans la base de fichier se fait aussi à l'aide des commandes au volant.



3

Autres lecteurs Apple® de générations précédentes et lecteurs utilisant le protocole MTP* :

- lecture seule par cordon Jack-Jack (non fourni),
- la navigation dans la base de fichier se fait à partir de l'appareil nomade.



Connexion d'une clé USB

1

Branchez la clé à la prise, directement ou à l'aide d'un cordon. Si l'autoradio est allumé, la source USB est détectée dès sa connexion. La lecture commence automatiquement après un temps qui dépend de la capacité de la clé USB.



Les formats de fichier reconnus sont .mp3 (mpeg1 layer 3 uniquement) et .wma (standard 9 uniquement, compression de 128 kbit/s). Certains formats de playlists sont acceptés (.m3u, ...).

Au rebranchement de la dernière clé utilisée, la reprise de la dernière musique écoutée se fait automatiquement.

!

Le système constitue des listes de lecture (mémoire temporaire) dont le temps de création dépend de la capacité de l'équipement USB.

Les autres sources sont accessibles pendant ce temps.

Les listes de lecture sont actualisées à chaque coupure du contact ou connexion d'une clé USB.

Lors d'une première connexion, le classement proposé est un classement par dossier. Lors d'une reconnexion, le système de classement préalablement choisi est conservé.

* Selon véhicule.

05 LECTEUR USB - WIP PLUG

Utiliser la PRISE USB - WIP PLUG

2

Effectuer un appui long sur LIST pour afficher les différentes classifications. Choisir par Dossier / Artiste / Genre / Playlist, appuyer sur OK pour sélectionner le classement choisi, puis à nouveau sur OK pour valider.



- par Dossier : intégralité des dossiers contenant des fichiers audio reconnus sur le périphérique.
- par Artiste : intégralité des noms des artistes définis dans les ID3 Tag, classés par ordre alphabétique.
- par Genre : intégralité des genres définis dans les ID3 Tag.
- par Playlist : suivant les playlists enregistrées sur le périphérique USB.

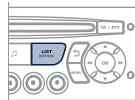

Effectuer un appui court sur LIST pour afficher le classement choisi précédemment. Naviguer dans la liste avec les touches gauche/droite et haut/bas. Valider la sélection en appuyant sur OK.

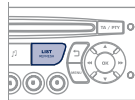

3



Appuyer sur l'une de ces touches pour accéder à la piste précédente / suivante de la liste de classification en cours de lecture. Maintenir appuyée une des touches pour une avance ou un retour rapide.

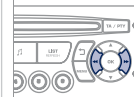

4



Appuyer sur l'une de ces touches pour accéder au Genre, Dossier, Artiste ou Playlist précédent / suivant de la liste de classification en cours de lecture.

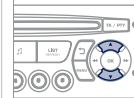

Connexion lecteurs Apple® par la prise USB

1

Les listes disponibles sont Artiste, Genre et Playlist (telles que définies dans les lecteurs Apple®). Sélection et Navigation sont décrites aux étapes 1 à 4 précédentes.

!

Ne pas connecter de disque dur ou appareils à connexion USB autres que des équipements audio à la prise USB. Cela risque d'endommager votre installation.

05 LECTEUR USB - WIP PLUG

Prise Auxiliaire (AUX)

1

Brancher l'équipement nomade (lecteur MP3, ...) sur la prise Jack à l'aide d'un câble audio (non fourni).



2



Effectuer des pressions successives sur la touche **SOURCE** et sélectionner "**AUX**".

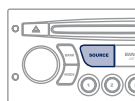

Régler d'abord le volume de votre équipement nomade (niveau élevé). Régler ensuite le volume de votre autoradio. Le pilotage des commandes se fait via l'équipement nomade.



Ne pas connecter un même équipement via la prise Jack et la prise USB en même temps.

Régler le volume de la source auxiliaire

1

Régler d'abord le volume de votre équipement nomade.



2



Régler ensuite le volume de votre autoradio.

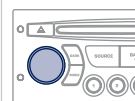

L'affichage et la gestion des commandes se font via l'équipement nomade.



06 WIP BLUETOOTH



Jumeler un téléphone Bluetooth®

Écran C

(Disponible selon modèle et version)

Les services disponibles sont dépendants du réseau, de la carte SIM et de la compatibilité des appareils Bluetooth utilisés.

Vérifiez sur le manuel de votre téléphone et auprès de votre opérateur, les services auxquels vous avez accès.

! Pour des raisons de sécurité et parce qu'elles nécessitent une attention soutenue de la part du conducteur, les opérations de jumelage du téléphone mobile Bluetooth au système mains-libres Bluetooth de votre autoradio, doivent être réalisées véhicule à l'arrêt et contact mis.

☀ Connectez-vous sur www.peugeot.pays pour plus d'informations (compatibilité, aide complémentaire, ...).

1 Activer la fonction Bluetooth du téléphone et s'assurer qu'il est "visible par tous" (configuration du téléphone).



2  Appuyer sur la touche **MENU**.

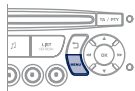

3  Sélectionner dans le menu :

- "Bluetooth : Téléphone - Audio"
- "Configuration Bluetooth"
- "Effectuer une recherche Bluetooth"

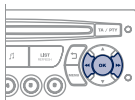

4 Une fenêtre s'affiche avec un message de recherche en cours.

5 Les 4 premiers téléphones reconnus s'affichent dans cette fenêtre.

! Le menu "**Téléphone**" permet d'accéder notamment aux fonctions suivantes : "**Répertoire**", "**Journal des appels**", "**Consulter les appareils jumelés**".

* Si la compatibilité matérielle de votre téléphone est totale.

6 Dans la liste, sélectionner le téléphone à connecter. On ne peut connecter qu'un téléphone à la fois.

7 Un clavier virtuel s'affiche à l'écran : composer un code à 4 chiffres minimum.



Valider par **OK**.

8 Un message à l'écran indique le téléphone choisi. Pour accepter le jumelage, taper ce même code sur le téléphone, puis valider par **OK**.



En cas d'échec le nombre d'essai est illimité.

9 Un message avec le jumelage réussi, apparaît à l'écran.

i La connexion automatique autorisée n'est active qu'après avoir configuré le téléphone.

Le répertoire et le journal des appels sont accessibles après le délai nécessaire à la synchronisation.

06 WIP BLUETOOTH



Recevoir un appel

1 Un appel entrant est annoncé par une sonnerie et l'affichage en superposition à la vue en cours à l'écran.

2 Sélectionner l'onglet "OUI" sur l'écran à l'aide des touches.



Valider par **OK**.

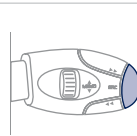
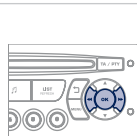

Appuyer sur cette touche des commandes au volant pour accepter l'appel.

Passer un appel

1 A partir du menu " **Bluetooth : Téléphone - Audio**".

Sélectionner "**Gérer l'appel téléphonique**".

Sélectionner "**Appeler**".

Ou

Sélectionner "**Journal des appels**".

Ou

Sélectionner "**Répertoire**".

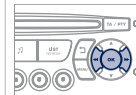

2 Appuyer plus de deux secondes sur cette touche pour accéder à votre répertoire, ensuite naviguer par la molette.

Ou

Pour composer un numéro, utiliser le clavier de votre téléphone, véhicule à l'arrêt.

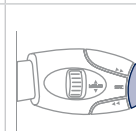

06 WIP BLUETOOTH



Raccrocher un appel

- 1 Pendant un appel, appuyer plus de deux secondes sur cette touche.

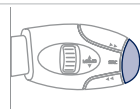

Valider par **OK** pour raccrocher l'appel.



Le système accède au répertoire du téléphone selon la compatibilité et pour la durée de connexion en Bluetooth de celui-ci.



A partir de certains téléphones connectés en Bluetooth, vous pouvez envoyer un contact vers le répertoire de l'autoradio. Les contacts ainsi importés sont enregistrés dans un répertoire permanent visible par tous, quelque soit le téléphone connecté. Le menu du répertoire est inaccessible tant que celui-ci est vide.

Streaming audio Bluetooth®



Le streaming permet d'écouter les fichiers audio du téléphone via les haut-parleurs du véhicule.

1

Connecter le téléphone : voir la rubrique "Téléphone".



2

Sélectionner dans le menu " **Bluetooth : Téléphone - Audio** " le téléphone à connecter.

Le système audio se connecte automatiquement à un téléphone nouvellement jumelé.

3



Activer la source streaming en appuyant sur la touche **SOURCE***.

Le pilotage des morceaux d'écoute usuels est possible via les touches de la façade audio et les commandes au volant**. Les informations contextuelles peuvent être affichées à l'écran.

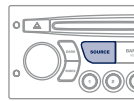

* Dans certains cas, la lecture des fichiers audio doit être initiée à partir du clavier.

** Si le téléphone supporte la fonction.

07 ARBORESCENCE(S) ÉCRAN(S)

01:17 20°

26 MAI 2015

Écran A



Fonction principale

1 Choix A

2 Choix A1

3 Choix A11

1 Choix B...

1 Radio-CD

2 Suivi RDS

2 Mode REG

2 Répétition CD

2 Lecture Aléatoire

1 Options

2 Diagnostic

3 Consulter

3 Abandonner

1 Config véhic*

2 Ess vit mar

2 Éclai accomp

* Les paramètres varient suivant niveau de gamme du modèle.

07 ARBORESCENCE(S) ÉCRAN(S)

01:17 20°
26 MAI 2015

Unités

1

2 Température : °Celsius / °Fahrenheit

2

2 Consommations carburant :
KM/L - L/100 - MPG

2

Réglage AFF

1

2 Année

2

2 Mois

2

2 Jour

2

2 Heure

2

2 Minutes

2

2 Mode 12 H/24 H

2

Langues

1

2 Français

2

2 Italiano

2

2 Nederlands

2

2 Portugès

2

2 Portugès do Brasil

2

2 Deutsch

2

2 English

2

2 Español

2

2 Āeština

2

2 Hrvatski

2

2 Magyar

2

07 ARBORESCENCE(S) ÉCRAN(S)



Écran C



Un appui sur la molette **OK** permet d'accéder à des menus raccourcis suivant l'affichage à l'écran.



Radio

- 1 activer / désactiver RDS
- 1 activer / désactiver mode REG
- 1 activer / désactiver radiotext

CD / CD MP3

- 1 activer / désactiver Intro
- 1 activer / désactiver répétition plages (tout le CD en cours pour CD, tout le dossier en cours pour CD MP3)
- 1 activer / désactiver lecture aléatoire (tout le CD en cours pour CD, tout le dossier en cours pour CD MP3)

USB

- 1 activer / désactiver répétition des plages (du dossier / artiste / genre / playlist en cours de lecture)
- 1 activer / désactiver lecture aléatoire (du dossier / artiste / genre / playlist en cours de lecture)

07 ARBORESCENCE(S) ÉCRAN(S)



Écran C



Un appui sur la touche **MENU** permet d'afficher :



Fonctions audio

1

Fonctions audio

2

3 Préférences bande FM

3

4 Suivi de fréquence (RDS)

4

3 Activer / désactiver

3

4 Mode régional (REG)

4

3 Activer / désactiver

3

4 Affichage radiotext (RDTXT)

4

2 Activer / désactiver

2

3 Modes de lecture

3

4 Répétition album (RPT)

4

3 Activer / désactiver

3

4 Lecture aléatoire plages (RDM)

4

4 Activer / désactiver

4



1 Ordinateur de Bord

1

2 Saisir distance jusqu'à destination

2

3 Distance : x km

3

2 Journal des alertes

2

3 Diagnostic véhicule

3

2 État des fonctions

2

3 Fonctions activées ou désactivées

3

07 ARBORESCENCE(S) ÉCRAN(S)



Personnalisation - Configuration

- 1
- 2 Définir les paramètres véhicule*
- 2 Configuration afficheur
 - 3 Réglage luminosité-vidéo
 - 4 Vidéo normale
 - 4 Vidéo inverse
 - 4 Réglage luminosité (- +)
 - 3 Réglage date et heure
 - 4 Réglage jour/mois/année
 - 4 Réglage heure/minute
 - 4 Choix mode 12h / 24h
 - 3 Choix des unités
 - 4 l/100 km - mpg - km/l
 - 4 °Celsius / °Fahrenheit
 - 2 Choix de la langue



Bluetooth : Téléphone - Audio

- 1
- 2 Configuration Bluetooth
 - 3 Connecter/Déconnecter un appareil
 - 3 Fonction téléphone
 - 3 Fonction Streaming audio
 - 4 Consulter les appareils jumelés
 - 4 Supprimer un appareil jumelé
 - 4 Effectuer une recherche Bluetooth
- 2 Appeler
 - 3 Journal des appels
 - 4 Répertoire
- 2 Gérer l'appel téléphonique
 - 3 Raccrocher l'appel en cours
 - 3 Activer le mode secret

* Les paramètres varient suivant le véhicule.

QUESTIONS FRÉQUENTES

QUESTION	RÉPONSE	SOLUTION
Il y a un écart de qualité sonore entre les différentes sources audio (radio, CD...).	Pour permettre une qualité d'écoute optimum, les réglages audio (Volume, Grave, Aigus, Ambiance, Loudness) peuvent être adaptés aux différentes sources sonores, ce qui peut générer des écarts audibles lors d'un changement de source (radio, CD...).	Vérifier que les réglages audio (Volume, Grave, Aigus, Ambiance, Loudness) sont adaptés aux sources écoutées. Il est conseillé de régler les fonctions AUDIO (Grave, Aigus, Balance Ar-Av, Balance Ga-Dr) sur la position milieu, de sélectionner l'ambiance musicale "Aucune", de régler la correction loudness sur la position "Active" en mode CD et sur la position "Inactive" en mode radio.
Le CD est éjecté systématiquement ou n'est pas lu par le lecteur.	Le CD est placé à l'envers, illisible, ne contient pas de données audio ou contient un format audio illisible par l'autoradio. Le CD est protégé par un système de protection anti-piratage non reconnu par l'autoradio.	<ul style="list-style-type: none"> - Vérifier le sens de l'insertion du CD dans le lecteur. - Vérifier l'état du CD : le CD ne pourra pas être lu s'il est trop endommagé. - Vérifier le contenu s'il s'agit d'un CD gravé : consultez les conseils du chapitre "Audio". - Le lecteur CD de l'autoradio ne lit pas les DVD. - Du fait d'une qualité insuffisante, certains CD gravés ne seront pas lus par le système audio.
Le message "Erreur périphérique USB" s'affiche à l'écran. La connexion Bluetooth se coupe.	Le niveau de charge batterie du périphérique peut être insuffisant.	Recharger la batterie de l'équipement périphérique.
	La clé USB n'est pas reconnue. La clé est peut être corrompue.	Reformater la clé.

QUESTIONS FRÉQUENTES

QUESTION	RÉPONSE	SOLUTION
Je n'arrive pas à accéder à ma boîte vocale.	Peu de téléphones ou d'opérateurs permettent d'utiliser cette fonctionnalité.	
Le son du lecteur CD est dégradé.	Le CD utilisé est rayé ou de mauvaise qualité.	Insérer des CD de bonne qualité et les conserver dans de bonnes conditions.
	Les réglages de l'autoradio (graves, aigus, ambiances) sont inadaptés.	Ramener le niveau d'aigus ou de graves à 0, sans sélectionner d'ambiance.
Les stations mémorisées ne fonctionnent pas (pas de son, 87,5 Mhz s'affiche...).	La gamme d'onde sélectionnée n'est pas la bonne.	Appuyer sur la touche BAND AST pour retrouver la gamme d'onde (AM, FM1, FM2, FMAST) où sont mémorisées les stations.
L'annonce trafic (TA) est affichée. Je ne reçois aucune information routière.	La station radio ne participe pas au réseau régional d'information trafic.	Basculer sur une radio qui diffuse des informations trafic.
La qualité de réception de la station radio écoutée se dégrade progressivement ou les stations mémorisées ne fonctionnent pas (pas de son, 87,5 Mhz s'affiche...).	Le véhicule est trop éloigné de l'émetteur de la station écoutée ou aucun émetteur n'est présent dans la zone géographique traversée.	Activer la fonction RDS afin de permettre au système de vérifier si un émetteur plus puissant se trouve dans la zone géographique.
	L'environnement (colline, immeuble, tunnel, parking sous-sol...) bloque la réception, y compris en mode de suivi RDS.	Ce phénomène est normal et ne traduit pas une défaillance de l'autoradio.
	L'antenne est absente ou a été endommagée (par exemple lors d'un passage en lavage ou dans un parking souterrain).	Faire vérifier l'antenne par le réseau PEUGEOT.

QUESTIONS FRÉQUENTES

QUESTION	RÉPONSE	SOLUTION
Coups de son de 1 à 2 secondes en mode radio.	Le système RDS recherche pendant cette brève coupure du son une éventuelle fréquence permettant une meilleure réception de la station.	Désactiver la fonction RDS si le phénomène est trop fréquent et toujours sur le même parcours.
Moteur coupé, l'autoradio s'arrête après plusieurs minutes d'utilisation.	Lorsque le moteur est coupé, le temps de fonctionnement de l'autoradio dépend de la charge de la batterie. L'arrêt est normal : l'autoradio se met en mode économie d'énergie et se coupe afin de préserver la batterie du véhicule.	Démarrer le moteur du véhicule afin d'augmenter la charge de la batterie.
Le message "le système audio est en surchauffe" s'affiche à l'écran.	Afin de protéger l'installation en cas de température ambiante trop élevée, l'autoradio bascule dans un mode automatique de protection thermique menant à une réduction du volume sonore ou à l'arrêt de la lecture CD.	Couper le système audio pendant quelques minutes afin de laisser le système refroidir.

A

Accessoires.....	240
Accoudoir.....	94
Accoudoir arrière.....	100
Accoudoir avant.....	96
AdBlue®.....	23, 193, 198
Additif AdBlue.....	23, 193, 198
Additif gasoil.....	190, 191
Aérateurs.....	59
Aération.....	12
Affichage tête haute.....	147, 152, 155
Afficheur du combiné.....	14, 168
Afficheur multifonction (avec autoradio).....	33, 35, 38, 40
Afficheur multifonction (sans autoradio).....	31
Aide au démarrage en pente.....	144
Aide au stationnement arrière.....	174
Aide au stationnement avant.....	174
Aide graphique et sonore au stationnement.....	174
Airbags.....	25, 132
Airbags frontaux.....	132, 135
Airbags latéraux.....	134, 135
Airbags rideaux.....	134, 135
Air conditionné.....	12
Air conditionné automatique.....	60, 64
Air conditionné manuel.....	60, 61
Alarme.....	50
Allumage automatique des feux.....	78, 82
Allumage automatique des feux de détresse.....	123
Aménagements du coffre.....	103
Aménagements intérieurs.....	94
Anneaux d'arrimage.....	103
Antidémarrage électronique.....	49, 137
Antipatinage des roues (ASR).....	22
Antipincement.....	52, 101
Antivol.....	137
Appuis-tête arrière.....	72

Appuis-tête avant.....	69
Arborescence écran.....	300, 324, 326
Arrêt du moteur.....	137
Arrêt du véhicule.....	137, 159, 164
Attelage.....	236
Autonomie.....	41
Autonomie AdBlue.....	195
Autoradios.....	40
Avertisseur sonore.....	123

B

Bacs de porte.....	94
Bacs de rangement.....	103
Balais d'essuie-vitre (changement).....	90, 232
Balayage automatique des essuie-vitres.....	86, 89
Barres de toit.....	238
Batterie.....	191, 228-230
Béquille de capot moteur.....	185
Blue HDi.....	168, 184
BlueHDi.....	193
Bluetooth (kit mains-libres).....	278, 321
Bluetooth (téléphone).....	278
Boîte à fusibles compartiment moteur.....	221
Boîte à fusibles planche de bord.....	221
Boîte à gants.....	95
Boîte de rangement.....	95
Boîte de vitesses automatique ..	12, 14, 18, 140, 143, 144, 164, 192, 230
Boîte de vitesses manuelle.....	12, 140, 143, 144, 158, 169, 192
Boîte de vitesses pilotée... ..	12, 14, 18, 140, 143, 144, 159, 169, 192, 230
Boîte manuelle pilotée.....	192
Bouchon réservoir de carburant.....	180

C

Cache-bagages.....	104
Cadrans de bord.....	14
Caisson de rangement.....	106
Caméra de recul.....	176
Capacité du réservoir carburant.....	180
Capot moteur.....	185
Caractéristiques techniques.....	242-245, 247, 249
Carburant.....	12, 180, 182
Carburant (réservoir).....	183
CD.....	316
CD MP3.....	316, 317
Ceintures de sécurité.....	129-131
Chaînes à neige.....	214
Chaînes neige.....	214
Changement de la pile de la télécommande.....	48
Changement d'un balai d'essuie-vitre ...	90, 232
Changement d'une lampe.....	215, 218-220
Changement d'une roue.....	201, 209
Changement d'un fusible.....	221
Charge de la batterie.....	230
Chargement.....	12, 238
Charges remorquables.....	243, 244, 247, 249
Chauffage.....	12, 61
Clé à télécommande.....	45, 46, 49, 137
Clignotants.....	123
Combinés.....	14
Commande au volant de l'autoradio.....	313
Commande d'éclairage.....	77
Commande de secours portes.....	56
Commande des lève-vitres.....	52
Commande des sièges chauffants.....	70
Commande d'essuie-vitre.....	86, 87, 89
Commande du rideau d'occultation du toit vitré panoramique.....	101
Compte-tours.....	14
Compteur.....	14
Compteur kilométrique journalier.....	30

Conduite économique.....	12
Configuration	
du véhicule.....	31, 33, 35, 38, 39, 326
Conseils de conduite	136
Consommation carburant.....	12, 41
Consommation d'huile	188
Contact.....	139
Contrôle de pression (avec kit).....	203
Contrôle du niveau d'huile moteur.....	29
Contrôle dynamique de stabilité	
(CDS).....	22, 125, 127, 143
Contrôle dynamique de stabilité (ESC).....	124
Contrôles.....	186, 187, 191, 192
Crevaision	203
Cric.....	201, 209
Crochets.....	105

Désembuage.....	61
Détection de sous-gonflage	172, 210
Détrompeur carburant	183
Déverrouillage.....	45
Déverrouillage de l'intérieur.....	55
Déverrouillage des portes	45
Déverrouillage du coffre	45
Diesel	182
Dimensions	250
Diodes	
électroluminescentes-leds	215, 216, 218
Disques de freins	192
Distance alert.....	149

E

Eclairage	92
Eclairage coffre.....	93
Eclairage d'accompagnement.....	81, 82
Eclairage d'ambiance	92
Eclairage directionnel	85
Eclairage intérieur	91, 92
Eclairage planche de bord.....	30
Eclaireurs latéraux	92
Eco-conduite.....	12
Eco-conduite (conseils).....	12
Economie d'énergie (mode).....	231
Ecran conduite.....	38
Ecran couleur	40
Ecran couleur et cartographique	39, 259, 300
Ecran grand froid	239
Ecran monochrome	314, 324, 326
Ecran monochrome A	324
Ecran monochrome C.....	43
Ecran multifonction	
(avec autoradio).....	33, 35, 38, 40

F

Ecran multifonction (sans autoradio).....	31
Éléments d'identification.....	251
Enfants	117, 119, 120
Enfants (sécurité).....	122
Entrée auxiliaire	297, 318
Entretien courant.....	12
Environnement.....	12, 49
ESC/ASR.....	124
Essuie-vitre	86, 89
Essuie-vitre arrière	87
Étiquettes d'identification.....	251
Fermeture des portes	54
Fermeture du coffre	57
Fermeture du volet arrière	57, 58
Feu antibrouillard arrière	218, 219
Feu de recul	218
Feux antibrouillard arrière	79
Feux au xénon	215
Feux de croisement	77, 215-217
Feux de détresse	123
Feux de plaque minéralogique	219, 220
Feux de position.....	77, 215, 216, 218
Feux de route	77, 215-217
Feux de stop	218
Feux diurnes	81
Feux diurnes à LED	215, 216
Feux halogènes	215, 216
Feux indicateurs de direction	123
Filet de retenue de bagages.....	106
Filtre à air	191
Filtre à huile.....	191
Filtre à particules	185, 190, 191

D

DAB (Digital Audio Broadcasting) -	
Radio numérique	290, 291
Date (réglage)	31, 33, 35, 39
Dégivrage.....	61-63, 74
Délestage (mode).....	231
Démarrage de secours	229
Démarrage du moteur.....	137
Démarrage du véhicule.....	137, 159, 164
Démarrer.....	229
Démontage d'une roue	210
Démontage du surtapis	97

Filtre habitacle	191
Fixations ISOFIX.....	118
Follow me home.....	82
Fonction autoroute (clignotants)	123
Freinage dynamique de secours	143
Frein de stationnement.....	192
Frein de stationnement électrique	21, 140, 143
Freins	192
Fusibles.....	221

G

Gonflage des pneus.....	12
Gonflage occasionnel (avec kit)	203
GPS.....	264
Grip control	127
Guidage.....	262, 269

H

Heure (réglage).....	31, 33, 35, 39
Huile moteur.....	188

I

Identification véhicule.....	251
Indicateur de changement de rapport	168
Indicateur de niveau d'huile moteur.....	29

Indicateur d'entretien	27
Indicateur de température du liquide de refroidissement.....	26
Indicateurs de direction (clignotants)	123, 215, 216, 218
Informations trafic autoroutier (TA)	276, 289, 316
Informations trafic (TMC).....	275, 276
ISOFIX	119
ISOFIX (fixations).....	118

J

Jauge de carburant.....	180
Jauge d'huile.....	29, 188

K

Kit anti-crevaison	203
Kit de dépannage provisoire de pneumatique.....	203
Kit mains-libres	278, 321
Klaxon	123

L

Lampes (changement).....	215, 218-220
Lavage (conseils).....	176
Lave-projecteurs.....	88
Lave-vitre arrière	87
Lave-vitre avant	88
Lecteur CD MP3	316, 317
Lecteurs de carte	91
Lecteurs médias musicaux.....	292
Leds-diodes électroluminescentes	215, 216, 218
Lève-vitres	52
Levier boîte de vitesses automatique.....	164
Levier boîte de vitesses manuelle	158
Levier de vitesses	12
Limiteur de vitesse	152
Liseuses arrière	91
Localisation du véhicule	47
Lunette arrière (dégivrage)	62, 63, 74

M

Masses.....	243, 244, 247, 249
Menu général	314
Menus raccourcis.....	260
Mesure de place disponible.....	177
Miroir de courtoisie	95
Mise à jour zones à risques	266
Mode délestage	231
Mode économie d'énergie	231
Moteur Diesel.....	182, 184, 187, 244, 245, 247, 249
Moteur essence	182, 186, 242, 243
Motorisations	242, 245
MP3 (cd).....	317
Multimédia arrière.....	98

N

Navigation	261, 262
Neutralisation de l'airbag passager	132
Neutralisation ESP	126
Niveau d'additif AdBlue®	193
Niveau d'additif gasoil	190, 191
Niveau d'huile	29, 188
Niveau du liquide de direction assistée	189
Niveau du liquide de frein	189
Niveau du liquide de lave-projecteurs	88, 190
Niveau du liquide de lave-vitre	88, 190
Niveau du liquide de refroidissement	26, 190
Niveau mini carburant	180
Niveaux et vérifications	186-190
Numéro de série véhicule	251

O

Obturateur amovible (pare-neige)	239
Ordinateur de bord	41-43
Oubli de la clé	139
Outils	201, 209
Ouverture de l'écran couleur escamotable	40
Ouverture des portes	54
Ouverture du capot moteur	185
Ouverture du coffre	57
Ouverture du rideau d'occultation du toit vitré panoramique	101
Ouverture du volet arrière	57, 58

P

Panne de carburant (Diesel)	184
Paramétrage des équipements	31, 33, 35, 38, 39, 326
Pare-soleil	95, 108
Peugeot Connect Packs	252
Pile de télécommande	48, 49
Plafonniers	91
Plancher 3 positions	107
Plancher de coffre mobile	107
Plaques d'identification constructeur	251
Plaquettes de freins	192
Pneumatiques	12
Poignée de console	94
Poignées de maintien	94
Porte-canettes	94
Portes	54
Pose des barres de toit	238
Pression des pneumatiques	251
Prétension pyrotechnique (ceintures de sécurité)	131
Prise accessoires 12V	94, 97, 106
Prise auxiliaire	297, 320
Prise JACK	96, 297, 318, 320
Prises audio	95, 96, 318
Prises auxiliaires	318
Prise USB	96, 297, 318
Projecteurs antibrouillard avant	79, 215, 217
Projecteurs directionnels	85, 215
Projecteurs (réglages)	84
Protection des enfants ...	109, 110, 114, 117, 119-121, 132

R

Rabattement/Déploiement des rétroviseurs	74
Rabattement des sièges arrière	72
Radio	287, 288, 315
Rangements	94, 96, 100, 103
Réamorçage circuit de carburant	184
Recharge batterie	230
Référence couleur peinture	251
Régénération filtre à particules	191
Réglage de la date	31, 33, 35, 39
Réglage de l'heure	31, 33, 35, 39
Réglage des appuis-tête	69
Réglage des projecteurs	84
Réglage des sièges	67, 68
Réglage en hauteur des ceintures de sécurité	129
Réglage en hauteur et en profondeur du volant	76
Régulateur de vitesse	155
Réinitialisation de la télécommande	48
Réinitialisation des lève-vitres	52
Remise à zéro compteur kilométrique journalier	30
Remise à zéro indicateur d'entretien	28
Remontage d'une roue	210
Remorquage d'un véhicule	232, 233
Remorque	236
Remplacement des fusibles	221
Remplacement des lampes	215, 218-220
Remplacement filtre à air	191
Remplacement filtre à huile	191
Remplacement filtre habitacle	191
Remplissage du réservoir de carburant	180, 182, 183
Répétiteur latéral (clignotant)	217
Réservoir d'additif AdBlue®	193, 198
Réservoir de carburant	180, 183
Réservoir lave-projecteurs	190

Réservoir lave-vitre.....	190
Rétroviseur intérieur.....	75
Rétroviseurs extérieurs.....	74
Révisions.....	12
Rhéostat d'éclairage.....	30
Niveau d'occultation du toit vitré panoramique.....	101
Roue de secours.....	201, 209, 210

S

Sangle de maintien.....	103
SCR (Réduction Catalytique Sélective).....	193
Sécurité	
des enfants.....	109, 110, 114, 119-121, 132
Sécurité enfants.....	52, 117, 122
Sièges arrière.....	72
Sièges avant.....	67, 68, 71
Sièges chauffants.....	70
Sièges électriques.....	68
Sièges enfants.....	109, 110, 114, 121, 131
Sièges enfants classiques.....	116, 117
Sièges enfants ISOFIX.....	118-120
Signal de détresse.....	123
Sous-capot moteur.....	186, 187
Sous-gonflage (détection).....	172
Spots latéraux.....	92
Stop & Start.....	18, 41, 62, 65, 169, 181, 185, 191, 228
Stores.....	108
Streaming audio Bluetooth.....	296, 323
Super-verrouillage.....	46
Surtapis.....	97

Synchronisation de la télécommande.....	48
Synthèse vocale.....	272
Système d'antipollution SCR.....	24
Système de guidage embarqué.....	262
Système de navigation.....	38
Système SCR.....	193

T

Tableaux des fusibles.....	221
Tableaux des masses.....	243, 244, 247, 249
Tableaux des motorisations.....	242, 245
Télécommande.....	45, 46, 49
Téléphone.....	278, 282, 321
Témoin de service.....	20
Témoin du système d'antipollution SCR.....	24
Témoins d'alerte.....	17, 19, 21
Témoins de marche.....	16, 17, 19
Témoins d'état.....	17
Témoins lumineux.....	16, 19
Température du liquide de refroidissement.....	26
TMC (Infos trafic).....	275
Toit vitré panoramique.....	101
Totalisateur kilométrique.....	30
Transport d'objets longs.....	71, 100
Trappe à carburant.....	180, 183
Trappe à ski.....	100
Troisième feu de stop.....	219

U

UREA.....	193, 194
USB.....	317

V

Ventilation.....	59-61
Vérification des niveaux.....	188-190
Vérifications courantes.....	191, 192
Verrouillage centralisé.....	46, 55
Verrouillage de l'intérieur.....	55
Verrouillage des portes.....	46
Verrouillage du coffre.....	46
Vidange.....	188
Volant (réglage).....	76
Volet arrière.....	58

W

WIP Nav+.....	38, 255
WIP Plug.....	96, 318
WIP Sound.....	35, 311

Z

Zones à risques (mise à jour).....	266
------------------------------------	-----

! Des étiquettes sont apposées en différents endroits de votre véhicule. Elles comportent des avertissements de sécurité ainsi que des informations d'identification de votre véhicule. Ne les enlevez pas : elles font partie intégrante de votre véhicule.

Les reproductions et traductions même partielles de ce document sont interdites sans autorisation écrite d'Automobiles PEUGEOT.

Automobiles PEUGEOT atteste, par application des dispositions de la réglementation européenne (Directive 2000/53) relative aux véhicules hors d'usage, qu'elle atteint les objectifs fixés par celle-ci et que des matières recyclées sont utilisées dans la fabrication des produits qu'elle commercialise.

Pour toute intervention sur votre véhicule, adressez-vous à un atelier qualifié disposant de l'information technique, de la compétence et du matériel adapté, ce que le réseau PEUGEOT est en mesure de vous apporter.

Nous attirons votre attention sur les points suivants :

- La pose d'un équipement ou d'un accessoire électrique non référencé par Automobiles PEUGEOT peut entraîner une panne des systèmes électriques de votre véhicule. Rendez-vous dans le réseau PEUGEOT pour prendre connaissance de l'offre d'accessoires référencés.
- Pour des raisons de sécurité, l'accès à la prise diagnostic, associée aux systèmes électroniques embarqués équipant le véhicule, est strictement réservé au réseau PEUGEOT ou à un atelier qualifié, disposant d'un outillage adapté (risques de dysfonctionnement des systèmes électroniques embarqués pouvant générer des pannes ou des accidents graves). La responsabilité du constructeur ne saurait être engagée en cas de non-respect de cette consigne.
- Toute modification ou adaptation non prévue ni autorisée par Automobiles PEUGEOT ou réalisée sans respecter les prescriptions techniques définies par le constructeur entraîne la suspension des garanties légale et contractuelle.

Imprimé en UE



PEUGEOT

AUTOMOBILES PEUGEOT - Siège Social : 75, avenue de la Grande-Armée 75016 Paris - France

Tél. : +33 (0)1 40 66 55 11 - Fax : +33 (0)1 40 66 54 14 - Téléc. : 645 700 F

<http://www.peugeot.com>

Société anonyme au capital de 172.711.770 € - R.C.S. : 552 144 503 R.C.S. Paris - SIRET : 552 144 503 00018 - APE : 2910Z

Français
06-15

