

GUIDE D'UTILISATION



PEUGEOT TRAVELLER





Le guide d'utilisation en ligne

Choisissez l'un des accès suivants pour consulter votre guide d'utilisation en ligne...

Retrouvez votre guide d'utilisation sur le site Internet de Peugeot, rubrique "MyPeugeot".

Cet espace personnel vous propose des conseils et d'autres informations utiles à l'entretien de votre véhicule.

Flashez ce code pour accéder directement à votre guide d'utilisation.



Si la rubrique "MyPeugeot" n'est pas disponible dans le site Peugeot de votre pays, vous pouvez consulter votre guide d'utilisation à l'adresse suivante :

<http://public.servicebox.peugeot.com/ddb/>

Sélectionnez :

- > la langue,
- > le véhicule, sa silhouette,
- > la période d'édition de votre guide d'utilisation correspondant à la date de la 1^{ère} mise en circulation de votre véhicule.

Consulter le guide d'utilisation en ligne vous permet également d'accéder aux dernières informations disponibles, facilement identifiables par le marque-page, repérable à l'aide de ce pictogramme :



Bienvenue

Ce guide d'utilisation est conçu pour vous faire profiter pleinement de votre véhicule dans toutes ses situations de vie et en toute sécurité.

Prenez le temps de le lire attentivement afin de vous familiariser avec votre véhicule.

Le contenu de ce guide présente toutes les variantes d'équipements disponibles sur l'ensemble de la gamme du véhicule.

Votre véhicule reprend une partie des équipements décrits dans ce document, en fonction du niveau de finition, de la version et des caractéristiques propres au pays de commercialisation.

Les descriptions et figures sont données sans engagement.

Automobiles PEUGEOT se réserve le droit de modifier les caractéristiques techniques, équipements et accessoires sans être tenue de mettre à jour le présent guide.

Ce document fait partie intégrante de votre véhicule.

Pensez à le remettre au nouveau propriétaire en cas de cession.

Nous vous remercions d'avoir choisi ce véhicule.

Ce guide d'utilisation est conçu afin de vous faire profiter pleinement de votre véhicule dans toutes ses situations de vie.

Légende

 avertissement pour la sécurité

 information complémentaire

 contribution à la protection de la nature

Vue d'ensemble	10	Ergonomie et confort	3	Éclairage et visibilité	4
Étiquettes	10	Réglage du volant	87	Rétroviseurs	141
Éco-conduite	15	Sièges avant	87	Commande d'éclairage	144
Instruments de bord	1	Banquette avant 2 places	93	Feux diurnes	147
Combinés	13	Banquette monobloc fixe	95	Allumage automatique des feux	147
Témoins lumineux	15	Siège et banquette arrière fixe	98	Commutation automatique feux de route	151
Compteurs kilométriques	36	Siège et banquette arrière sur rails	101	Éclairage d'ambiance	153
Rhéostat d'éclairage	37	Siège(s) individuel(s) arrière sur rails	105	Réglage manuel du site des projecteurs	153
Ordinateur de bord	38	Aménagements intérieurs	110	Commande d'essuie-vitre	154
Écran tactile	41	Aménagements places assises	115	Balayage automatique	155
Réglage date et heure	44	Toit panoramique	120	Sécurité	5
Ouvertures	2	Table coulissante escamotable	121	Signal de détresse	158
Clé	45	Air conditionné manuel	125	Appel d'urgence ou d'assistance	158
Clé, télécommande	45	Air conditionné automatique bizone	127	Avertisseur sonore	159
"Accès et Démarrage Mains Libres"	52	Désembuage - Dégivrage avant	131	Programme de stabilité électronique (ESC)	159
Verrouillage / déverrouillage de l'intérieur	64	Désembuage - Dégivrage des rétroviseurs	132	Grip control	162
Portes avant	65	Désembuage - Dégivrage de la lunette arrière	133	Ceintures de sécurité	164
Porte(s) latérale(s) coulissante(s) manuelle(s)	66	Chauffage - Climatisation arrière	136	Airbags	168
Porte(s) latérale(s) coulissante(s) électrique(s)	68	Chauffage / Ventilation programmable	137	Sièges enfants	173
Porte(s) latérale(s) coulissante(s) mains libres	75	Plafonniers	140	Désactivation de l'airbag frontal passager	176
Portes battantes arrière	79			Fixations ISOFIX	183
Volet de coffre	81			Sécurité enfants mécanique	190
Lunette de volet de coffre	82			Sécurité enfants électrique	190
Alarme	83			Sécurité enfants des vitres arrière	191
Lève-vitres électriques	86				

Conduite	6	Informations pratiques	7	Caractéristiques techniques	9
Conseils de conduite	192	Réservoir de carburant	261	Dimensions	323
Démarrage-arrêt du moteur, clé simple, clé à télécommande	195	Détrompeur carburant Diesel	262	Motorisations	324
Démarrage-arrêt du moteur,	198	Chaînes à neige	264	Masses	324
"Accès et Démarrage Mains Libres"	198	Attelage d'une remorque	265	Éléments d'identification	327
Frein de stationnement	201	Mode économie d'énergie	266		
Aide au démarrage en pente	202	Accessoires	267		
Boîte manuelle 5 vitesses	203	Barres de toit / Galerie de toit	268		
Boîte manuelle 6 vitesses	203	Changement d'un balai d'essuie-vitre	269		
Indicateur de changement de rapport	204	Capot	271		
Boîte de vitesses automatique	205	Moteur Diesel	272		
Boîte de vitesses pilotée	210	Vérification des niveaux	273		
Stop & Start	214	Contrôles	276		
Affichage tête haute	218	AdBlue® et système SCR (Diesel BlueHDi)	278		
Mémorisation des vitesses	220				
Reconnaissance de limite de vitesse	221				
Limiteur de vitesse	225				
Régulateur de vitesse	228				
Régulateur de vitesse adaptatif	232				
Alerte Risque Collision et Active Safety Brake	239				
Alerte de franchissement involontaire de ligne	245				
Détection d'inattention	247				
Système de surveillance d'angle mort	249				
Aide au stationnement	252				
Caméra de recul, rétroviseur intérieur	254				
Vision arrière 180	255				
Détection de sous-gonflage	258				
		En cas de panne	8		
		Triangle de présignalisation (rangement)	282		
		Boîte à outils	282		
		Kit de dépannage provisoire de pneumatique	285		
		Changement d'une roue	291		
		Changement d'une lampe	298		
		Changement d'un fusible	311		
		Batterie 12 V	316		
		Remorquage	320		
		Panne de carburant (Diesel)	322		
				Index alphabétique	■

Audio et télématique

Urgence ou assistance	328
PEUGEOT Connect Nav	331
PEUGEOT Connect Radio	419
Autoradio Bluetooth®	473

Extérieur

Toit panoramique	120
Accessoires	267-268

Reconnaissance de limite de vitesse	221-224
Alerte Risque Collision	239-242
Active Safety Brake	242-244

Changement d'un balai d'essuie-vitre	269
Balayage automatique	155-156
Désambuage, dégivrage avant	131

Ouverture du capot	271
--------------------	-----

Allumage automatique des feux	147
Commutation Automatique Feux de Route	151-152
Indicateur de direction	146
Réglage manuel du site des projecteurs	153
Changement de lampes avant	298-304
Lave-projecteurs	156

Aide au stationnement avant	252-253
Remorquage	320-321

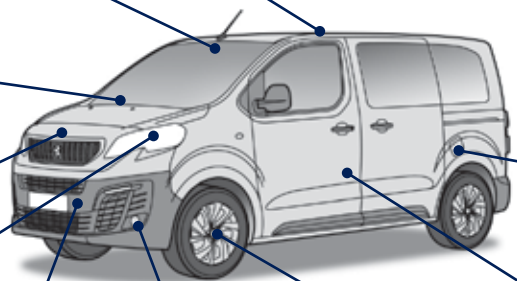
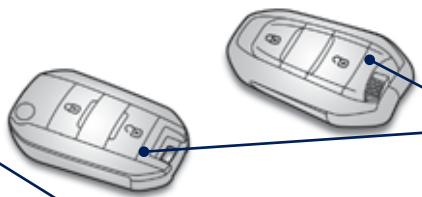

Projecteurs antibrouillard	145, 299, 304
Feux diurnes	147, 300
Éclairage statique d'intersection	150

Clé	45
Clé, télécommande	45-50
Changement de pile, réinitialisation	51
Accès et Démarrage Mains Libres	52-62
Changement de pile, réinitialisation	62
Démarrage - arrêt du moteur	198-200
- clé, télécommande	
- télécommande Accès et Démarrage Mains Libres	
Verrouillage / déverrouillage de l'intérieur	64
Alarme	83-85

Bouchon, réservoir carburant	261-262
Détrompeur de carburant	262-263
Panne de carburant, réamorçage diesel	322

Portes avant	65
Réservoir d'AdBlue®	278-281
Boîte à outils	282-284

Détection de sous-gonflage	258-260
Pneumatique, pression	259-260, 327
Système ESC	159-161
ABS, REF	159-160
CDS, ASR	161
Grip control	161, 162-163
Chaînes à neige	264

Extérieur (suite)

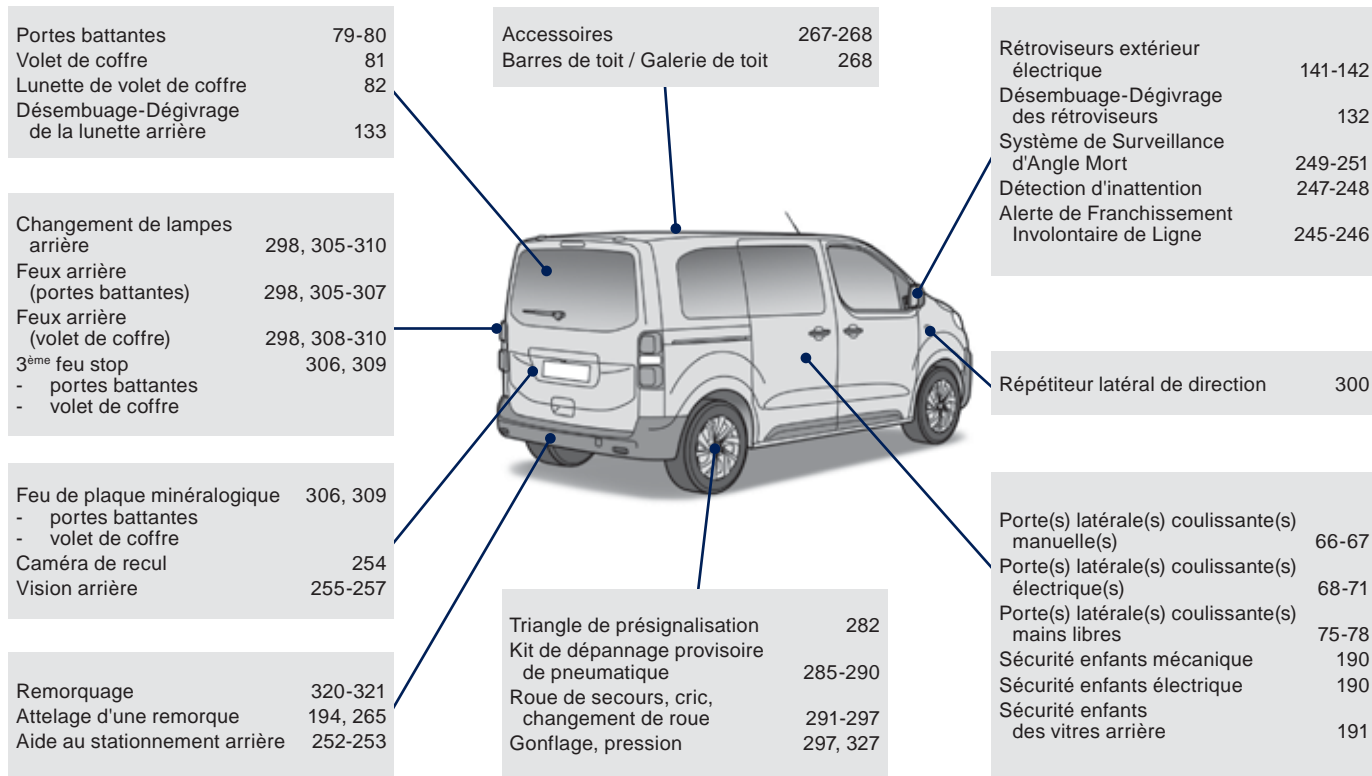

Poste de conduite

Plafonniers	140
Éclairage d'ambiance	153
- plafonnier	
- toit panoramique	
Rétroviseur intérieur	143
Caméral de recul sur rétroviseur intérieur	254
Appel d'urgence ou d'assistance	158, 328-329

	Écran tactile (PEUGEOT Connect Nav)	41-43, 331-418
	Écran tactile (PEUGEOT Connect Radio)	41-43, 419-472
	Autoradio Bluetooth®	44, 473-495
	Réglage date et heure	44

Aérateurs	134
-----------	-----

	Fusibles planche de bord	311-314
---	--------------------------	---------

Ouverture du capot	271
--------------------	-----

Boîte manuelle 5/6 vitesses	203
Indicateur de changement de rapport	204
Boîte de vitesses automatique	205-209
Boîte de vitesses pilotée	210-213
Stop & Start	214-217
Aide au démarrage en pente	202

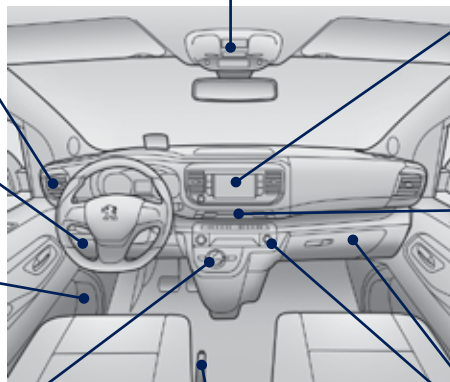

Air conditionné manuel	125-126
Air conditionné automatique bizona	127-130
Chauffage - Climatisation arrière	136
Recirculation d'air	125, 130
Désembuage / dégivrage avant	131
Désembuage / dégivrage lunette arrière	133

Frein de stationnement	201
------------------------	-----

Prise accessoires 12 V	113
Prise USB / JACK	113-114
Neutralisation airbag frontal passager	170, 176

Poste de conduite (suite)

Combinés	13-14
Témoins lumineux	15-28
Température d'eau	29
Indicateur d'entretien	29-31
Indicateur de niveau d'huile	32
Indicateurs d'autonomie AdBlue®	33-35
Compteur kilométrique	36
Indicateur de changement de rapport	204
Rhéostat d'éclairage	37
Ordinateur de bord	38-40
Réglage date et heure	44
Détection d'inattention	247-248

Lève-vitres électriques	86
Réglage des rétroviseurs électriques	141

Commande d'éclairage	144-147
Indicateurs de direction	146

Grip control	161, 162-163
Chauffage / Ventilation programmable	137-139
Alarme	83-85
Réglage manuel du site des projecteurs	153
Alerte de Franchissement Involontaire de Ligne	245-246
Système de Surveillance d'Angle Mort	249-251
Commutation Automatique Feux de Route	151-152

Affichage tête haute	218-219
----------------------	---------

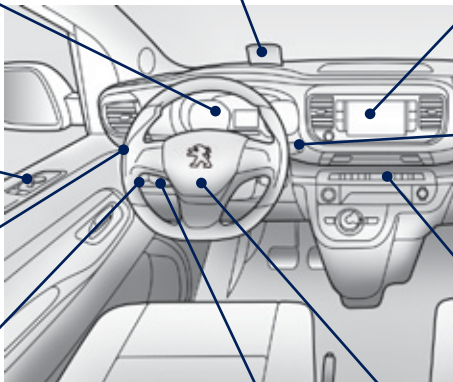

Réglage date/heure (écran tactile)	44
Réglage date/heure (autoradio)	44
Vision arrière	255-257
Mémorisation des vitesses	220
Reconnaissance de limite de vitesse	221-224, 227, 230, 234
Alerte Risque Collision	239-242
Active Safety Brake	242-244
Neutralisation du Stop & Start	216

Commande d'essuie-vitre	154-156
Ordinateur de bord	38-40

Verrouillage / déverrouillage de l'intérieur	64
Porte(s) latérale(s) coulissante(s) électrique(s)	68-71
Sécurité enfants électrique	190
Signal de détresse	158
Réinitialisation de détection de sous-gonflage	258-260
Neutralisation du Stop & Start	216
Neutralisation du système CDS/ASR	161

Mémorisation des vitesses	220
Limiteur de vitesse	225-227
Régulateur de vitesse	228-231
Régulateur de vitesse adaptatif	232-238

Réglage du volant	87
Avertisseur sonore	159

Intérieur

Aménagements intérieurs	110-114
- porte-gobelet/canette	
- surtapis	
- pare-soleil	
- boîte à gant	
- vide-poches	
- vide-poches supérieur	
- prises accessoires, USB, JACK	
- prises 230 V	
Boîte à outils	282-283
Sièges avant	87-92
- réglages manuels	
- réglages électriques	
- appui-tête	
- sièges chauffants	
Ceintures de sécurité	164-166
Banquette monobloc fixe	95-97
Siège et banquette arrière fixe	98-100
Siège et banquette arrière sur rails	101-104
Siège(s) individuel(s) arrière sur rails	105-108
Étiquettes sièges	10, 102, 103, 109
Table coulissante escamotable	121-124
Aménagements places assises	115-118
- filet de retenue de bagages	
- filet de retenue de charge haute	
- cache bagages	
- vitres arrière	
- stores latéraux	
Accessoires	267-268

Rétroviseur intérieur	143
Miroir de surveillance	143
Plafonnier avant	140
Changement d'ampoules plafonnier	307, 310
Lampe nomade	119
Kit de dépannage provisoire de pneumatique	282-284, 285-290
Roue de secours, cric, changement de roue	282-284, 291-297

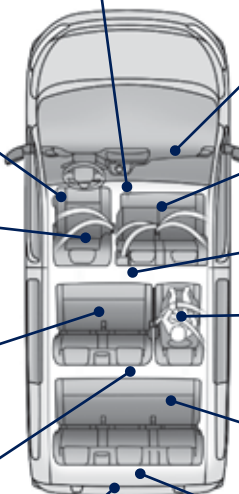

Airbags frontaux, latéraux, rideaux	168-172
Neutralisation airbag frontal passager	170, 176
Prises accessoires 12 V	113
Prise USB	113
Prise JACK	114
Banquette avant 2 places	93-94
Banquette chauffante	94
Tablette type "aviation"	112
Prise 230 V	114
Chauffage - Climatisation arrière	136
Toit panoramique	120
Sièges enfants	173-175, 179-182, 189
Fixations ISOFIX	183-189
Vitres latérales arrière	118, 291
Stores latéraux	118
Banquette monobloc fixe	95-97
Siège et banquette arrière fixe	98-100
Siège et banquette arrière sur rails	101-104
Siège(s) individuel(s) arrière sur rails	105-108
Étiquettes sièges	10, 102, 103, 109
Plafonniers arrière	140
Changement d'ampoules plafonnier	307, 310



Entretien - Caractéristiques

Vérification des niveaux	273-275
- huile	
- liquide de frein	
- liquide de direction assistée	
- liquide de refroidissement	
- liquide lave-vitre, lave-projecteurs	
- additif (Diesel avec filtre à particules)	
Contrôle des éléments	276-277
- batterie	
- filtre à air / habitacle	
- filtre à huile	
- filtre à particules	
- plaquettes / disques de freins	

Panne de carburant (pompe de réamorçage)	322
--	-----

Batterie 12 V	316-320
	
Mode délestage, économie	266
Fusibles compartiment moteur	311-312, 315
	

Masses	324-326
--------	---------

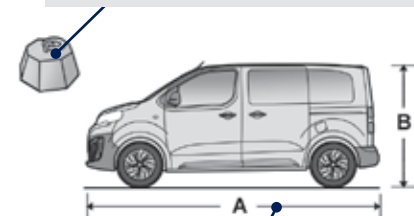
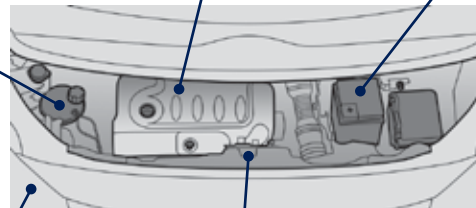

Changement de lampes	298-310
- avant	
- arrière	

Ouverture capot	271
Sous-capot moteur	272
Motorisations	324-326
AdBlue®	278-281

Dimensions	323
Éléments d'identification	327

Étiquettes



▶ 80



▶ 102-103

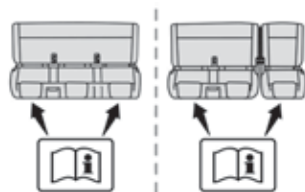

▶ 109



▶ 109

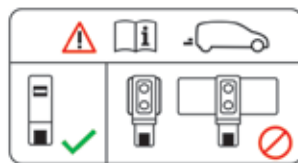

▶ 124



▶ 139



▶ 176



▶ 183



▶ 190



▶ 271

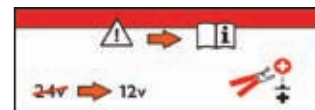

▶ 318

Éco-conduite

L'éco-conduite est un ensemble de pratiques au quotidien qui permet à l'automobiliste d'optimiser la consommation de carburant et l'émission de CO₂.

Optimisez l'utilisation de votre boîte de vitesses

Avec une boîte de vitesses manuelle, démarrez en douceur et engagez, sans attendre, le rapport de vitesse supérieur. En phase d'accélération, passez les rapports assez tôt.

Avec une boîte de vitesses automatique ou pilotée, privilégiez le mode automatique, sans appuyer fortement ni brusquement sur la pédale d'accélérateur.

L'indicateur de changement de rapport de vitesse vous invite à engager le rapport de vitesse le plus adapté : dès que l'indication s'affiche au combiné, suivez-la aussitôt.

Pour les véhicules équipés d'une boîte de vitesses pilotée ou automatique, cet indicateur n'apparaît qu'en mode manuel.

Adoptez une conduite souple

Respectez les distances de sécurité entre les véhicules, utilisez le frein moteur plutôt que la pédale de frein, appuyez progressivement sur la pédale d'accélérateur. Ces attitudes contribuent à économiser la consommation de carburant, à réduire le rejet de CO₂ et à atténuer le fond sonore de la circulation.

En condition de circulation fluide, lorsque vous disposez de la commande "Cruise" au volant, sélectionnez le régulateur de vitesse à partir de 40 km/h.

Maîtrisez l'utilisation de vos équipements électriques

Avant de partir, si l'habitacle est surchauffé, aérez-le en descendant les vitres et en ouvrant les aérateurs, avant d'utiliser l'air conditionné. Au-delà de 50 km/h, remontez les vitres et laissez les aérateurs ouverts.

Pensez à utiliser les équipements permettant de limiter la température dans l'habitacle (occulteur de toit ouvrant, stores...).

Coupez l'air conditionné, sauf si la régulation est automatique, dès que vous avez atteint la température de confort désirée.

Éteignez les commandes de dégivrage et de désembuage, si celles-ci ne sont pas gérées automatiquement.

Arrêtez au plus tôt la commande de siège chauffant.

Ne roulez pas avec les projecteurs et les feux antibrouillard allumés quand les conditions de visibilité sont suffisantes.

Évitez de faire tourner le moteur, surtout en hiver, avant d'engager la première vitesse ; votre véhicule chauffe plus vite pendant que vous roulez.

En tant que passager, si vous évitez d'enchaîner vos supports multimédia (film, musique, jeu vidéo...), vous participerez à limiter la consommation d'énergie électrique, donc de carburant.

Débranchez vos appareils nomades avant de quitter le véhicule.

Limitez les causes de surconsommation

Répartissez les poids sur l'ensemble du véhicule ; placez vos bagages les plus lourds au fond du coffre, au plus près des sièges arrière.

Limitez la charge de votre véhicule et minimisez la résistance aérodynamique (barres de toit, galerie porte-bagages, porte-vélos, remorque...). Préférez l'utilisation d'un coffre de toit.

Retirez les barres de toit, la galerie porte-bagages, après utilisation.

Dès la fin de la saison hivernale, retirez les pneumatiques neige et remontez vos pneumatiques été.

Respectez les consignes d'entretien

Vérifiez régulièrement et à froid la pression de gonflage de vos pneumatiques, en vous référant à l'étiquette située sur l'entrée de porte, côté conducteur.

Effectuez cette vérification plus particulièrement :

- avant un long déplacement,
- à chaque changement de saison,
- après un stationnement prolongé.

N'oubliez pas également la roue de secours et les pneumatiques de la remorque ou de la caravane.

Entretenez régulièrement votre véhicule (huile, filtre à huile, filtre à air, filtre habitacle...) et suivez le calendrier des opérations préconisées dans le plan d'entretien du constructeur.

Avec un moteur Diesel BlueHDi, lorsque le système SCR est défaillant, votre véhicule devient polluant ; rendez-vous rapidement dans le réseau PEUGEOT ou dans un atelier qualifié pour rendre le niveau d'émission d'oxydes d'azote conforme à la réglementation.

Au moment du remplissage du réservoir de carburant, n'insistez pas au-delà de la 3^{ème} coupure du pistolet, vous éviterez le débordement.

Au volant de votre véhicule neuf, ce n'est qu'après les 3 000 premiers kilomètres que vous constaterez une meilleure régularité de votre consommation moyenne de carburant.

Combiné LCD texte



Cadrans et afficheurs

1. Indicateur de vitesse analogique (km/h ou mph).
2. Jauge de carburant.
3. Indicateur de température de liquide de refroidissement.
4. Consignes du régulateur ou du limiteur de vitesse.
5. Indicateur de vitesse numérique (km/h ou mph).
6. Indicateur de changement de rapport. Rapport en boîte de vitesses automatique ou pilotée.
7. Indicateur d'entretien, puis Totalisateur kilométrique (km ou miles), compteur kilométrique journalier (km ou miles), affichages de message, ...
8. Compte-tours (x 1000 tr/min ou rpm).

Touches de commande

- A. Remise à zéro de l'indicateur d'entretien. Rappel de l'information momentanée :
 - d'entretien,
 - de l'autonomie de roulage avec liquide antipollution (AdBlue®).
- B. Rhéostat d'éclairage général.
- C. Remise à zéro du compteur kilométrique journalier et du parcours.

Combiné matrice

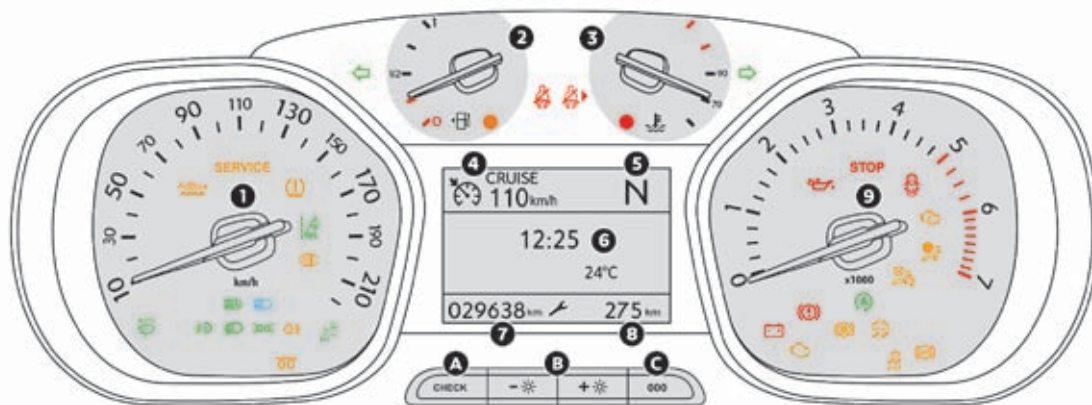

Cadrans et afficheurs

1. Indicateur de vitesse analogique (km/h ou mph).
2. Jauge de carburant.
3. Indicateur de température de liquide de refroidissement.
4. Consignes du régulateur ou du limiteur de vitesse.
5. Indicateur de changement de rapport. Rapport en boîte de vitesses automatique ou pilotée.
6. Zone d'affichage : messages d'alerte ou d'état des fonctions, ordinateur de bord, indicateur de vitesse numérique (km/h ou mph), ...
7. Indicateur d'entretien, puis Totalisateur kilométrique (km ou miles). Ces fonctions s'affichent successivement à la mise du contact.
8. Compteur kilométrique journalier (km ou miles).
9. Compte-tours (x 1000 tr/min ou rpm).

Touches de commande

- A. Remise à zéro de l'indicateur d'entretien. Affichage du journal des alertes. Rappel de l'information :
 - d'entretien,
 - de l'autonomie de roulage avec liquide antipollution (AdBlue®).
- B. Rhéostat d'éclairage général.
- C. Remise à zéro du compteur kilométrique journalier.

Témoins lumineux

Repères visuels informant le conducteur de la mise en marche d'un système (témoins de marche ou de neutralisation) ou de l'apparition d'une anomalie (témoin d'alerte).

À la mise du contact

Certains témoins d'alerte s'allument, pendant quelques secondes, lors de la mise du contact du véhicule.

Dès le démarrage du moteur, ces mêmes témoins doivent s'éteindre.

En cas de persistance, avant de rouler, consultez le témoin d'alerte concerné.

Avertissements associés

Certains témoins peuvent présenter deux types d'allumage : fixe ou clignotant.

Seule la mise en relation du type d'allumage avec l'état de fonctionnement du véhicule permet de savoir, si la situation est normale ou si une anomalie apparaît. En cas d'anomalie, l'allumage du témoin peut être accompagné d'un signal sonore et/ou d'un message.

Témoins d'alerte

Moteur tournant ou véhicule roulant, l'allumage de l'un des témoins suivants indique l'apparition d'une anomalie nécessitant l'intervention du conducteur.

Toute anomalie entraînant l'allumage d'un témoin d'alerte doit faire l'objet d'un diagnostic complémentaire à l'aide du message associé. En cas de problème, n'hésitez pas à consulter le réseau PEUGEOT ou un atelier qualifié.

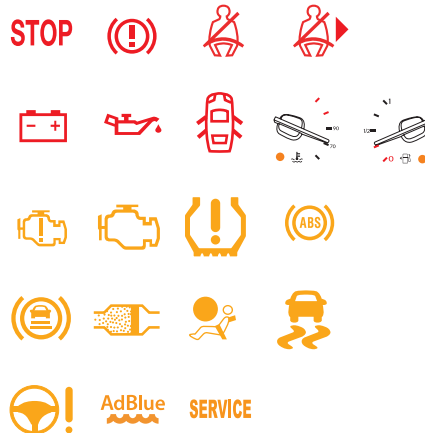

Témoins de marche

L'allumage, dans le combiné et/ou dans l'afficheur du combiné, de l'un des témoins suivants confirme la mise en marche du système correspondant.

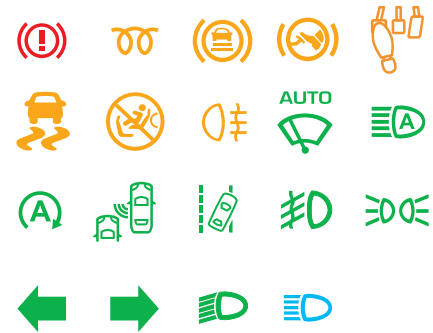









Témoins de neutralisation

L'allumage de l'un des témoins suivants confirme l'arrêt volontaire du système correspondant.



Celui-ci peut s'accompagner d'un signal sonore et de l'affichage d'un message.









	Témoïn	Etat	Cause	Actions / Observations
STOP	STOP	fixe, associé à un autre témoïn d'alerte, accompagné d'un signal sonore et d'un message.	L'allumage du témoïn est lié à un dysfonctionnement grave du moteur, du système de freinage, de la direction assistée, etc. ou à une anomalie électrique majeure.	L'arrêt du véhicule est impératif dès que les conditions de sécurité le permettent. Stationnez, coupez le contact et faites appel au réseau PEUGEOT ou à un atelier qualifié.
	Frein de stationnement	fixe.	Le frein de stationnement est serré ou mal desserré.	Desserrez le frein de stationnement pour éteindre le témoïn ; pied sur la pédale de frein. Respectez les consignes de sécurité. Pour plus d'informations sur le Frein de stationnement , reportez-vous à la rubrique correspondante.
	Freinage	fixe.	La baisse du niveau de liquide de frein dans le circuit de freinage est importante.	L'arrêt est impératif dans les meilleures conditions de sécurité. Faites l'appoint avec un liquide référencé PEUGEOT. Si le problème persiste, faites vérifier le circuit par le réseau PEUGEOT ou par un atelier qualifié.
 + 		fixe, associé au témoïn ABS.	Le répartiteur électronique de freinage (REF) est défaillant.	L'arrêt est impératif dans les meilleures conditions de sécurité. Faites vérifier par le réseau PEUGEOT ou par un atelier qualifié.



Témoin	Etat	Cause	Actions / Observations
  Ceinture(s) non-bouclée(s) / débouclée(s)	fixe ou clignotant accompagné d'un signal sonore.	Une ceinture n'a pas été bouclée ou a été débouclée.	Tirez la sangle, puis insérez le pêne dans la boucle.
 Charge batterie*	fixe.	Le circuit de charge de la batterie est défaillant (cosses sales ou desserrées, courroie d'alternateur détendue ou sectionnée...).	Le témoin doit s'éteindre au démarrage du moteur. S'il ne s'éteint pas, consultez le réseau PEUGEOT ou un atelier qualifié.
 Pression d'huile moteur	fixe.	Le circuit de lubrification du moteur est défaillant.	L'arrêt est impératif dans les meilleures conditions de sécurité. Stationnez, coupez le contact et consultez le réseau PEUGEOT ou un atelier qualifié.
 Température maxi du liquide de refroidissement	fixe avec l'aiguille dans la zone rouge.	La température du circuit de refroidissement est trop élevée.	L'arrêt est impératif dans les meilleures conditions de sécurité. Attendez le refroidissement du moteur pour compléter le niveau, si nécessaire. Si le problème persiste, consultez le réseau PEUGEOT ou un atelier qualifié.



* Selon pays de commercialisation.



Témoin	Etat	Cause	Actions / Observations
 <p>Porte(s) ouverte(s)</p>	<p>fixe et associé à un message localisant l'ouvrant, si la vitesse est inférieure à 10 km/h.</p> <p>fixe, associé à un message localisant l'ouvrant et complété d'un signal sonore, si la vitesse est supérieure à 10 km/h.</p>	<p>Une porte avant, latérale ou arrière (porte battante gauche ou volet de coffre) est restée ouverte.</p> <p>Si votre véhicule en est équipé, la lunette de volet de coffre est restée ouverte.</p>	<p>Fermez l'ouvrant concerné.</p> <p>Si vous en êtes équipé et que la porte battante droite est restée ouverte, son ouverture ne sera pas signalée par ce témoin.</p>
 <p>Niveau mini de carburant</p>	<p>fixe avec l'aiguille dans la zone rouge.</p>	<p>Au premier allumage, il vous reste moins de 8 litres de carburant dans le réservoir.</p>	<p>Faites impérativement un complément de carburant pour éviter la panne.</p> <p>Ce témoin se rallume à chaque mise du contact, tant qu'un complément de carburant suffisant n'est pas effectué.</p> <p>Capacité du réservoir : environ 69 litres.</p> <p>Ne roulez jamais jusqu'à la panne sèche, ceci pourrait endommager les systèmes d'antipollution et d'injection.</p>

Témoin		Etat	Cause	Actions / Observations
	Système d'autodiagnostic moteur	fixe, associé au témoin STOP.	Une défaillance majeure du moteur est détectée.	L'arrêt est impératif dans les meilleures conditions de sécurité. Stationnez, coupez le contact et consultez le réseau PEUGEOT ou un atelier qualifié.
	Système d'autodiagnostic moteur	fixe.	Le système d'antipollution est défaillant.	Le témoin doit s'éteindre au démarrage du moteur. S'il ne s'éteint pas, consultez rapidement le réseau PEUGEOT ou un atelier qualifié.
		clignotant.	Le système du contrôle moteur est défaillant.	Risque de destruction du catalyseur. Faites vérifier par le réseau PEUGEOT ou par un atelier qualifié.
		fixe, associé au témoin SERVICE.	Une défaillance mineure du moteur est détectée.	Faites vérifier par le réseau PEUGEOT ou par un atelier qualifié.
				
	Préchauffage moteur Diesel	fixe.	Le contacteur est sur la 2 ^{ème} position (Contact). Ou Le bouton de démarrage " START/STOP " a été actionné.	Attendez l'extinction du témoin avant de démarrer. A l'extinction, le démarrage est immédiat, à condition : <ul style="list-style-type: none"> - de débrayer pour une boîte manuelle, - de maintenir l'appui sur la pédale de frein pour une boîte automatique ou pilotée. La durée d'allumage est déterminée par les conditions climatiques (jusqu'à environ trente secondes en conditions climatiques extrêmes). Si le moteur ne démarre pas, remettez le contact et attendez de nouveau l'extinction du témoin, puis démarrer le moteur.

	Témoin	Etat	Cause	Actions / Observations
+ SERVICE	 Sous-gonflage	fixe, accompagné d'un signal sonore et d'un message.	La pression est insuffisante dans une ou plusieurs roues.	Contrôlez la pression des pneumatiques le plus rapidement possible. Ce contrôle doit être effectué de préférence à froid. Vous devez réinitialiser le système après chaque ajustement de la pression d'un ou de plusieurs pneumatiques et après le changement d'une ou de plusieurs roues. Pour plus d'informations sur la Détection de sous-gonflage , reportez-vous à la rubrique correspondante.
		clignotant puis fixe, accompagné du témoin de Service.	La fonction présente un dysfonctionnement : le contrôle de la pression des pneumatiques n'est plus assuré.	Dès que possible, vérifiez la pression des pneumatiques. Faites contrôler le système par le réseau PEUGEOT ou par un atelier qualifié.
	Pied sur le frein	fixe.	La pédale de frein doit être enfoncée.	Avec la boîte de vitesses automatique ou pilotée, appuyez sur la pédale de frein, moteur tournant, avant de desserrer le frein de stationnement, pour débloquer le levier et quitter la position P ou N . Si vous souhaitez desserrer le frein de stationnement sans appuyer sur la pédale de frein, ce témoin restera allumé.
	Pied sur l'embrayage	fixe.	En mode STOP du Stop & Start, le passage en mode START est refusé car la pédale d'embrayage n'est pas complètement enfoncée.	Si votre véhicule est équipé d'une boîte manuelle, il est nécessaire de débrayer complètement pour permettre le passage en mode START du moteur.

Témoin	Etat	Cause	Actions / Observations
 Antiblocage des roues (ABS)	fixe.	Le système d'antiblocage des roues est défaillant.	Le véhicule conserve un freinage classique. Roulez prudemment à une allure modérée, et consultez rapidement le réseau PEUGEOT ou un atelier qualifié.
	clignotant.	Le système s'active.	Le système freine brièvement afin de réduire la vitesse de collision frontale avec le véhicule qui précède.
	fixe, accompagné d'un message et d'un signal sonore.	Le système est défaillant.	Faites vérifier le système par le réseau PEUGEOT ou par un atelier qualifié.
	fixe, accompagné d'un message.	Le système est neutralisé (désactivation par le menu).	Pour plus d'informations sur le système Alerte Risque Collision / Active Safety Brake , reportez-vous à la rubrique correspondante.
	fixe, accompagné d'un signal sonore et d'un message de risque de colmatage du filtre à particules.	Cela indique un début de saturation du filtre à particules.	Dès que les conditions de circulation le permettent, régénérez le filtre en roulant à une vitesse d'au moins 60 km/h jusqu'à l'extinction du témoin.
	fixe, accompagné d'un signal sonore et d'un message de niveau d'additif du filtre à particules trop faible.	Cela indique un niveau mini du réservoir d'additif.	Faites rapidement réaliser l'appoint par le réseau PEUGEOT ou par un atelier qualifié.



Témoin	Etat	Cause	Actions / Observations
 Airbags	allumé temporairement.	Il s'allume quelques secondes puis s'éteint lorsque vous mettez le contact.	Il doit s'éteindre au démarrage du moteur. S'il ne s'éteint pas, consultez le réseau PEUGEOT ou un atelier qualifié.
	fixe.	L'un des systèmes des airbags ou des prétensionneurs pyrotechniques des ceintures de sécurité est défaillant.	Faites le(s) vérifier par le réseau PEUGEOT ou par un atelier qualifié.
 Airbag frontal passager	fixe dans l'afficheur des témoins de ceinture et d'airbag frontal passager.	<p>La commande, située sur le côté passager de la planche de bord, est actionnée sur la position "OFF". L'airbag frontal passager est neutralisé.</p> <p>Vous pouvez installer un siège enfant "dos à la route", sauf en cas d'anomalie de fonctionnement des airbags (témoin d'alerte Airbags allumé).</p>	Pour activer l'airbag frontal passager, actionnez la commande sur la position " ON "; dans ce cas, il n'est plus possible d'installer de siège enfant "dos à la route" à cette place.
 Système d'airbag passager	fixe.	<p>La commande, située sur le côté passager de la planche de bord, est actionnée sur la position "ON". L'airbag frontal passager est activé.</p> <p>Dans ce cas, n'installez pas de siège enfant "dos à la route" sur le siège passager avant.</p>	Actionnez la commande sur la position " OFF " pour neutraliser l'airbag frontal passager. Vous pouvez installer un siège enfant "dos à la route", sauf en cas d'anomalie de fonctionnement des airbags (témoin d'alerte Airbags allumé).

Témoin	Etat	Cause	Actions / Observations
 <p>Contrôle dynamique de stabilité (CDS/ASR)</p>	fixe.	<p>La touche est actionnée et le voyant s'allume. Le CDS/ASR est désactivé. CDS : contrôle dynamique de stabilité. ASR : antipatinage de roues.</p>	<p>Appuyez sur la touche pour activer le CDS/ASR, son voyant s'éteint. Le système CDS/ASR est automatiquement mis en oeuvre au démarrage du véhicule. En cas de désactivation, le système se réactive automatiquement à partir d'environ 50 km/h. Pour plus d'informations sur le Programme de stabilité électronique (ESC) et notamment sur le CDS/ASR, reportez-vous à la rubrique correspondante.</p>
 <p>Contrôle dynamique de stabilité (CDS/ASR)</p>	clignotant.	La régulation du CDS/ASR s'active.	Le système optimise la motricité et permet d'améliorer la stabilité directionnelle du véhicule, en cas de perte d'adhérence ou de trajectoire.
 <p>Direction assistée</p>	fixe.	La direction assistée est défaillante.	<p>Roulez prudemment à allure modérée. Faites vérifier par le réseau PEUGEOT ou par un atelier qualifié.</p>





	Témoin	Etat	Cause	Actions / Observations
	AdBlue® (Diesel BlueHDi)	fixe dès la mise du contact, accompagné d'un signal sonore et d'un message indiquant l'autonomie de roulage.	L'autonomie de roulage est comprise entre 600 et 2 400 km.	Faites rapidement un appoint en AdBlue® : adressez-vous au réseau PEUGEOT ou à un atelier qualifié ou effectuez vous-même cette opération.
		clignotant, accompagné d'un signal sonore et d'un message indiquant l'autonomie de roulage.	L'autonomie de roulage est comprise entre 0 km et 600 km.	Faites impérativement un appoint en AdBlue® pour éviter la panne : adressez-vous au réseau PEUGEOT ou à un atelier qualifié ou effectuez vous-même cette opération.
		clignotant, accompagné d'un signal sonore et d'un message indiquant l'interdiction du démarrage.	Le réservoir d'AdBlue® est vide : le dispositif d'antidémarrage réglementaire empêche le redémarrage du moteur.	Pour pouvoir redémarrer le moteur, vous devez impérativement faire un appoint en AdBlue® : adressez-vous au réseau PEUGEOT ou à un atelier qualifié ou effectuez vous-même cette opération. Il est impératif de verser une quantité minimale de 3,8 litres d'AdBlue® dans le réservoir du liquide.









Pour faire l'appoint en liquide AdBlue® ou pour plus d'informations sur l' **AdBlue®**, reportez-vous à la rubrique correspondante.

Témoin	Etat	Cause	Actions / Observations	
 + SERVICE + 	Système d'antipollution SCR (Diesel BlueHDi)	<p>fixe dès la mise du contact, associé aux témoins SERVICE et système d'autodiagnostic moteur, accompagné d'un signal sonore et d'un message.</p>	<p>Un dysfonctionnement du système d'antipollution SCR a été détecté.</p>	<p>Cette alerte disparaît dès que le niveau d'émission des gaz d'échappement redevient conforme.</p>
	<p>clignotant dès la mise du contact, associé aux témoins SERVICE et système d'autodiagnostic moteur, accompagné d'un signal sonore et d'un message indiquant l'autonomie de roulage.</p>	<p>Après confirmation du dysfonctionnement du système d'antipollution, vous pouvez parcourir jusqu'à 1 100 km avant le déclenchement du dispositif d'antidémarrage du moteur.</p>	<p>Adressez-vous, dès que possible, au réseau PEUGEOT ou à un atelier qualifié pour éviter la panne.</p>	
	<p>clignotant dès la mise du contact, associé aux témoins SERVICE et système d'autodiagnostic moteur, accompagné d'un signal sonore et d'un message.</p>	<p>Vous avez dépassé la limite de roulage autorisée après confirmation du dysfonctionnement du système d'antipollution : le dispositif d'antidémarrage empêche le redémarrage du moteur.</p>	<p>Pour pouvoir redémarrer le moteur, vous devez impérativement faire appel au réseau PEUGEOT ou à un atelier qualifié.</p>	

Témoin		Etat	Cause	Actions / Observations
SERVICE	Service	allumé temporairement.	Des anomalies mineures n'ayant pas de témoin spécifique apparaissent.	Identifiez l'anomalie à l'aide du message associé, comme par exemple : <ul style="list-style-type: none"> - le niveau mini d'huile moteur, - le niveau mini du réservoir de liquide lave-vitre / lave-projecteurs, - l'usure de la pile de la télécommande, - la baisse de la pression des pneumatiques, - la saturation du filtre à particules (FAP) sur les véhicules Diesel. - ... Pour plus d'informations sur les Contrôles et notamment le filtre à particules, reportez-vous à la rubrique correspondante. Pour les autres anomalies, consultez le réseau PEUGEOT ou un atelier qualifié.
		fixe.	Des anomalies majeures n'ayant pas de témoin spécifique apparaissent.	Identifiez l'anomalie en consultant le message qui s'affiche et consultez impérativement le réseau PEUGEOT ou un atelier qualifié.
SERVICE +		fixe, associé à l'affichage clignotant puis fixe de la clé d'entretien.	L'échéance de révision est dépassée.	Uniquement avec les versions Diesel BlueHDi. La révision de votre véhicule doit être effectuée dès que possible.
	Feux antibrouillard arrière	fixe.	Les feux antibrouillard arrière sont allumés.	Tournez la bague de la commande vers l'arrière pour éteindre les feux antibrouillard.

	Témoin	Etat	Cause	Actions / Observations
	Essuyage automatique	fixe.	La commande d'essuie-vitre est actionnée vers le bas.	Le balayage automatique de l'essuie-vitre avant est activé. Pour désactiver l'essuyage automatique, actionnez la commande vers le bas ou placez la commande d'essuie-vitre sur une autre position.
	Commutation automatique feux de route	fixe.	La commande d'éclairage est sur la position " AUTO " et la fonction a été activée. Les feux de route s'allument si les conditions d'éclairage extérieur et de circulation le permettent.	La caméra placée sur le haut de pare-brise gère l'allumage des feux de route en fonction de l'éclairage extérieur et des conditions de circulation. Pour plus d'informations sur la Commutation automatique feux de route , reportez-vous à la rubrique correspondante.
	Stop & Start	fixe.	A l'arrêt du véhicule (feu rouge, stop, encombrements...), le Stop & Start a mis le moteur en mode STOP.	Dès que vous souhaitez repartir, le témoin s'éteint et le moteur redémarre automatiquement en mode START.
		clignotant quelques secondes, puis s'éteint.	Le mode STOP est momentanément indisponible. ou Le mode START s'est automatiquement déclenché.	Pour plus d'informations sur le Stop & Start , reportez-vous à la rubrique correspondante.
	Surveillance des angles morts	fixe.	La fonction surveillance des angles morts a été activée.	Pour plus d'informations sur le Système de surveillance d'angle mort , reportez-vous à la rubrique correspondante.

	Témoin	Etat	Cause	Actions / Observations
	Alerte de franchissement involontaire de ligne	fixe.	La fonction alerte de franchissement involontaire de ligne a été activée.	Le système d'alerte de franchissement involontaire de ligne est activé. Pour plus d'informations sur l' Alerte de franchissement involontaire de ligne , reportez-vous à la rubrique correspondante.
	Projecteurs antibrouillard avant	fixe.	Les projecteurs antibrouillard avant sont allumés à l'aide de la bague de la commande d'éclairage.	Tournez la bague de la commande d'éclairage une fois vers l'arrière pour éteindre les projecteurs antibrouillard.
	Feux de position	fixe.	La commande d'éclairage est sur la position "Feux de position".	
	Indicateur de direction gauche	clignotant avec bruiteur.	La commande d'éclairage est actionnée vers le bas.	
	Indicateur de direction droite	clignotant avec bruiteur.	La commande d'éclairage est actionnée vers le haut.	
	Feux de croisement	fixe.	La commande d'éclairage est sur la position "Feux de croisement".	
	Feux de route	fixe.	La commande d'éclairage est actionnée vers vous.	Tirez la commande pour revenir en feux de croisement.

 Pour plus d'informations sur la **Commande d'éclairage**, reportez-vous à la rubrique correspondante.

Température d'eau moteur



Moteur tournant, quand l'aiguille se trouve :

- dans la zone **A**, la température du liquide de refroidissement est correcte,
- dans la zone **B**, la température du liquide de refroidissement est trop élevée ; le témoin de température maxi et le témoin d'alerte centralisée **STOP** s'allument, accompagnés d'un signal sonore et d'un message d'alerte sur l'écran tactile.

Arrêtez impérativement votre véhicule dans les meilleures conditions de sécurité.

Attendez quelques minutes avant de couper le moteur.

Consultez le réseau PEUGEOT ou un atelier qualifié.

Vérification

Après quelques minutes de conduite, la température et la pression montent dans le circuit de refroidissement.

Pour compléter le niveau :

- ☞ attendez au moins une heure le refroidissement du moteur,
- ☞ dévissez le bouchon de deux tours pour laisser tomber la pression,
- ☞ lorsque la pression est tombée, retirez le bouchon,
- ☞ complétez le niveau jusqu'au repère "MAXI".

Indicateur d'entretien

Système informant le conducteur de l'échéance de la prochaine révision à faire effectuer, conformément au plan d'entretien du constructeur.

Cette échéance est calculée à partir de la dernière remise à zéro de l'indicateur, en fonction du kilométrage parcouru et du temps écoulé depuis la dernière révision.

Pour les versions Diesel BlueHDi, le niveau de dégradation de l'huile moteur est également pris en compte (selon pays de commercialisation).

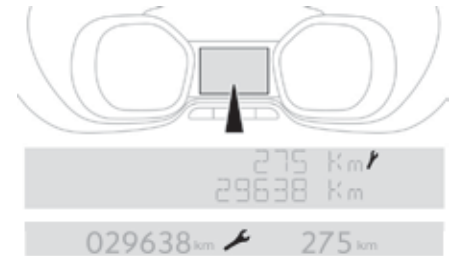

Attention au risque de brûlure lors du remplissage du liquide de refroidissement. Ne pas remplir au-delà du niveau maxi (indiqué sur le réservoir).

Échéance de révision supérieure à 3 000 km

A la mise du contact, aucune information d'entretien n'apparaît dans l'afficheur.

Échéance de révision comprise entre 1 000 km et 3 000 km

A la mise du contact et pendant 5 secondes, la clé symbolisant les opérations d'entretien s'allume. La ligne d'affichage du totalisateur kilométrique vous indique le nombre de kilomètres restant avant la prochaine révision.

Exemple : il vous reste 2 800 km à parcourir avant la prochaine révision.

A la mise du contact et pendant 5 secondes, l'afficheur indique :



2800 km

5 secondes après la mise du contact, **la clé s'éteint** ; le totalisateur kilométrique reprend son fonctionnement normal. L'afficheur indique alors le kilométrage total.

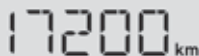

17200 km

Échéance de révision inférieure à 1 000 km

Exemple : il vous reste 900 km à parcourir avant la prochaine révision.

A la mise du contact et pendant 5 secondes, l'afficheur indique :



900 km

5 secondes après la mise du contact, le totalisateur kilométrique reprend son fonctionnement normal. **La clé reste allumée** pour vous signaler qu'une révision est à effectuer prochainement.



19 100 km

Échéance de révision dépassée

A chaque mise du contact et pendant 5 secondes, **la clé clignote** pour vous signaler que la révision est à effectuer très rapidement.

Exemple : vous avez dépassé l'échéance de révision de 300 km.

A la mise du contact et pendant 5 secondes, l'afficheur indique :



--300 km

5 secondes après la mise du contact, le totalisateur kilométrique reprend son fonctionnement normal. **La clé reste allumée.**

Pour les versions Diesel BlueHDi, cette alerte s'accompagne également de l'allumage fixe du témoin de Service, dès la mise du contact.

- i** Le kilométrage restant à parcourir peut être pondéré par le facteur temps, en fonction des habitudes de roulage du conducteur.
- La clé peut donc également s'allumer, dans le cas où vous avez dépassé la durée écoulée depuis la dernière révision, indiquée dans le plan d'entretien du constructeur.
- Pour les versions Diesel BlueHDi, la clé peut également s'allumer de manière anticipée, en fonction du niveau de dégradation de l'huile moteur (selon pays de commercialisation).
- La dégradation de l'huile moteur dépend des conditions de conduite du véhicule.

Remise à zéro de l'indicateur d'entretien

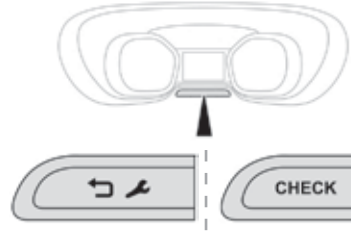

Après chaque révision, l'indicateur d'entretien doit être remis à zéro.

Si vous avez réalisé vous-même la révision de votre véhicule, coupez le contact :



☞ Appuyez sur ce bouton et maintenez-le enfoncé.

- ☞ Mettez le contact ; l'afficheur kilométrique commence un compte à rebours.
- ☞ Lorsque l'afficheur indique "**=0**", relâchez le bouton ; la clé disparaît.

- i** Si vous devez débrancher la batterie après cette opération, verrouillez le véhicule et attendez au moins cinq minutes, pour que la remise à zéro soit prise en compte.

Rappel de l'information d'entretien

À tout moment, vous pouvez accéder à l'information d'entretien.



☞ Appuyez sur ce bouton.

L'information d'entretien s'affiche quelques secondes, puis disparaît.

Indicateur de niveau d'huile moteur

Sur les versions équipées d'une jauge électrique, la conformité du niveau d'huile moteur s'affiche quelques secondes au combiné, à la mise du contact, en même temps que l'information d'entretien.

i Toute vérification de ce niveau n'est valable que si le véhicule est sur un sol horizontal, moteur à l'arrêt depuis plus de 30 minutes.



Niveau d'huile correct

Il est indiqué par l'affichage d'un message au combiné.



Manque d'huile

Il est indiqué par l'affichage d'un message au combiné.

Si le manque d'huile est confirmé par la vérification à la jauge manuelle, complétez impérativement le niveau pour éviter la détérioration du moteur.



Anomalie jauge niveau d'huile

Elle est indiquée par l'affichage d'un message au combiné. Consultez le réseau PEUGEOT ou un atelier qualifié.

Jauge manuelle

i Pour localiser la jauge manuelle et le remplissage d'huile dans le **Moteur Diesel**, reportez-vous à la rubrique correspondante.



2 repères de niveau sur la jauge :

- **A** = maxi ; ne dépassez jamais ce niveau,
- **B** = mini ; complétez le niveau par l'orifice de remplissage d'huile, avec le type d'huile adapté à votre motorisation.

Indicateurs d'autonomie du liquide AdBlue®

Dès que le niveau de réserve du réservoir d'AdBlue® est entamé ou après la détection d'un dysfonctionnement du système de dépollution SCR, un indicateur vous permet de connaître, dès la mise en contact, l'estimation des kilomètres restant à parcourir avant le blocage du démarrage du moteur. En cas de détection simultanée d'un dysfonctionnement et du faible niveau d'AdBlue®, c'est l'autonomie la plus faible qui s'affiche.



Le dispositif réglementaire d'antidémarrage du moteur s'active automatiquement dès que le réservoir d'AdBlue® est vide.

En cas de risque de non redémarrage lié au manque d'AdBlue®

Autonomie supérieure à 2 400 km

A la mise du contact, aucune information sur l'autonomie ne s'affiche automatiquement au combiné.

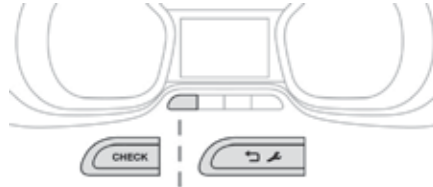

L'appui sur ce bouton permet l'affichage momentané de l'autonomie de roulage.

Si votre véhicule en est équipé, vous pouvez accéder à cette information par l'écran tactile.



☞ Sélectionnez le menu **Conduite**.

☞ Sélectionnez "**OPTIONS**".



☞ Sélectionnez ensuite "**Diagnostic**".



L'autonomie de roulage s'affiche momentanément.

Au-delà de 5 000 km, la valeur n'est pas précisée.

Autonomie comprise entre 600 et 2 400 km



Dès la mise du contact, ce témoin s'allume, accompagné d'un signal sonore et de l'affichage d'un message (ex : "Remplir additif antipollution : Démarrage interdit dans 1 500 km") indiquant l'autonomie de roulage exprimée en kilomètres ou miles. En roulant, le message s'affiche tous les 300 km tant que le niveau du liquide n'a pas été complété.

Adressez-vous au réseau PEUGEOT ou à un atelier qualifié pour procéder à un appoint en AdBlue®.

Vous pouvez également effectuer vous-même cet appoint.



Pour plus d'informations sur l'AdBlue® et système SCR et notamment sur l'appoint en AdBlue®, reportez-vous à la rubrique correspondante.

Autonomie comprise entre 0 et 600 km

AdBlue



Dès la mise du contact, ce témoin clignote, accompagné d'un signal sonore et de l'affichage d'un message (ex : "Remplir additif antipollution : Démarrage interdit dans 600 km") indiquant l'autonomie de roulage exprimée en kilomètres ou miles.

En roulant, le message s'affiche toutes les 30 secondes tant que le niveau du liquide n'a pas été complété.

Adressez-vous au réseau PEUGEOT ou à un atelier qualifié pour procéder à un appoint en AdBlue®.

Vous pouvez également effectuer vous-même cet appoint.

Sinon, vous ne pourrez plus redémarrer le véhicule.

i Pour plus d'informations sur l'**AdBlue®** et système **SCR** et notamment l'appoint en AdBlue®, reportez-vous à la rubrique correspondante.

Panne liée au manque d'AdBlue®

AdBlue

À la mise du contact, ce témoin clignote, accompagné d'un signal sonore et de l'affichage du message "Remplir additif antipollution :

Démarrage interdit".

Le réservoir d'AdBlue® est vide : le dispositif d'antidémarrage réglementaire empêche le redémarrage du moteur.



Pour pouvoir redémarrer le moteur, nous vous recommandons de faire appel au réseau PEUGEOT ou à un atelier qualifié pour procéder à l'appoint nécessaire.

Si vous effectuez vous-même cet appoint, il est impératif de verser une quantité minimale de 3,8 litres d'AdBlue® dans le réservoir.

En cas de détection d'un dysfonctionnement du système d'antipollution SCR

! Un dispositif d'antidémarrage du moteur s'active automatiquement au-delà de 1 100 km parcourus après confirmation du dysfonctionnement du système d'antipollution SCR. Dès que possible, faites vérifier le système dans le réseau PEUGEOT ou dans un atelier qualifié.

En cas de détection d'un dysfonctionnement

AdBlue  SERVICE



Ces témoins s'allument, accompagnés d'un signal sonore et de l'affichage du message "Défaut antipollution".

L'alerte se déclenche en roulant, lorsque le dysfonctionnement est détecté pour la première fois, puis à la mise du contact lors des trajets suivants, tant que la cause du dysfonctionnement persiste.

i S'il s'agit d'un dysfonctionnement temporaire, l'alerte disparaît au cours du trajet suivant, après contrôle de l'autodiagnostic du système d'antipollution SCR.

Pendant la phase de roulage autorisé (entre 1 100 km et 0 km)

AdBlue  SERVICE

Si la défaillance du système SCR est confirmée (après 50 km parcourus avec l'affichage permanent du signal d'un dysfonctionnement), ces témoins s'allument, accompagnés d'un signal sonore et de l'affichage d'un message (ex : "Défaut antipollution : Démarrage interdit dans 300 km") indiquant l'autonomie de roulage exprimée en kilomètres ou miles. En roulant, le message s'affiche toutes les 30 secondes tant que le dysfonctionnement du système d'antipollution SCR subsiste. L'alerte est renouvelée dès la mise du contact. Dès que possible, vous devez vous adresser au réseau PEUGEOT ou à un atelier qualifié. Sinon, vous ne pourrez plus redémarrer le véhicule.

Démarrage interdit

AdBlue  SERVICE



À chaque mise du contact, ces témoins s'allument, accompagnés d'un signal sonore et de l'affichage du message "Défaut antipollution : Démarrage interdit".

! Vous avez dépassé la limite de roulage autorisé : le dispositif d'antidémarrage empêche le redémarrage du moteur.

Pour pouvoir redémarrer le moteur, vous devez impérativement faire appel au réseau PEUGEOT ou à un atelier qualifié.

Compteurs kilométriques

Les kilométrages total et journalier sont affichés pendant trente secondes à la coupure du contact, à l'ouverture de la porte conducteur, ainsi qu'au verrouillage et au déverrouillage du véhicule.

i En cas de déplacement à l'étranger, vous pouvez être amené à modifier l'unité de distance : l'affichage de la vitesse doit être exprimé dans l'unité officielle du pays (km ou mile). Le changement d'unité se fait par le menu de configuration de l'écran, véhicule à l'arrêt.

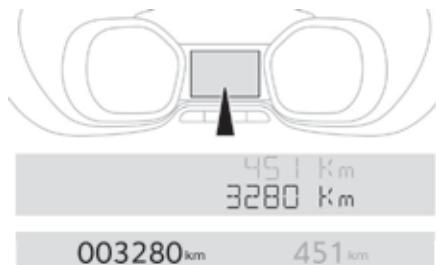

Totalisateur kilométrique

Il mesure la distance totale parcourue par le véhicule depuis sa première mise en circulation.

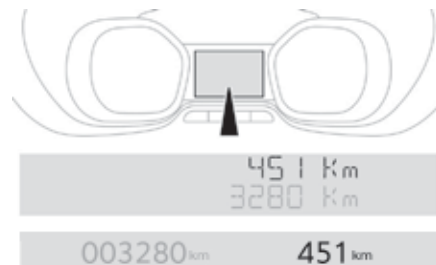

Compteur kilométrique journalier

Il mesure la distance parcourue depuis sa remise à zéro par le conducteur.



☞ Contact mis, appuyez sur ce bouton jusqu'à l'apparition des zéros.

Rhéostat d'éclairage

Ce système permet d'adapter manuellement l'intensité lumineuse du poste de conduite en fonction de la luminosité extérieure.

Au combiné

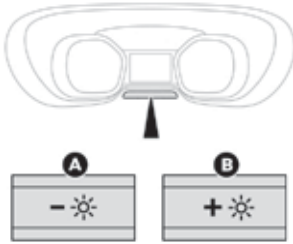

- ☞ Feux allumés, appuyez sur ce bouton pour augmenter l'intensité de l'éclairage.
 - ☞ Feux allumés, appuyez sur ce bouton pour diminuer l'intensité de l'éclairage.
- Dès que l'éclairage atteint l'intensité désirée, relâchez le bouton.

Avec écran tactile

- ☞ Appuyez sur la touche **Réglages**.
- ☞ Sélectionnez "**OPTIONS**".
- ☞ Sélectionnez "**Configuration écran**".
- ☞ Sélectionnez l'onglet "**Luminosité**".
- ☞ Réglez la luminosité en déplaçant le curseur.
- ☞ Appuyez sur "**Valider**" pour enregistrer et quitter.

Vous pouvez également éteindre l'écran. Pour cela :

- ☞ Appuyez sur la touche **Réglages**.
- ☞ Sélectionnez **Éteindre écran**.

L'écran s'éteint complètement. Appuyez une nouvelle fois sur l'écran (toute la surface) pour l'activer.

Ordinateur de bord

Système vous donnant des informations sur le trajet en cours (autonomie, consommation...).



Affichages des données

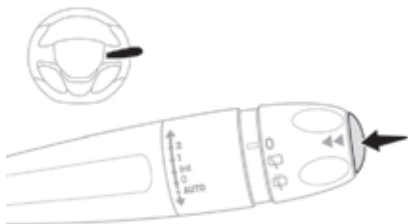

☞ Appuyez sur le bouton, situé à l'extrémité de la **commande d'essuie-vitre** pour afficher successivement les différents onglets de l'ordinateur de bord.

☞ Ou selon équipement, appuyez sur la molette située sur le **volant**.

- Les informations instantanées avec :
 - l'autonomie,
 - la consommation instantanée,
 - le compteur de temps du Stop & Start.

1

- Le parcours "1" avec :
 - la vitesse moyenne,
 - la consommation moyenne,
 - la distance parcourue, pour le premier parcours.

Si votre véhicule en est équipé, un 2^{ème} parcours est disponible.

2

- Le parcours "2" avec :
 - la vitesse moyenne,
 - la consommation moyenne,
 - la distance parcourue, pour le second parcours.

Les parcours "1" et "2" sont indépendants et d'utilisation identique.

Le parcours "1" permet d'effectuer, par exemple, des calculs journaliers, et le parcours "2" des calculs mensuels.

Remise à zéro du parcours

Avec combiné LCD texte

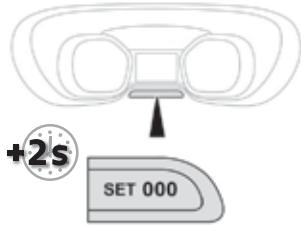

- ☞ Lorsque le parcours est affiché, appuyez plus de deux secondes sur le bouton de remise à zéro du combiné.

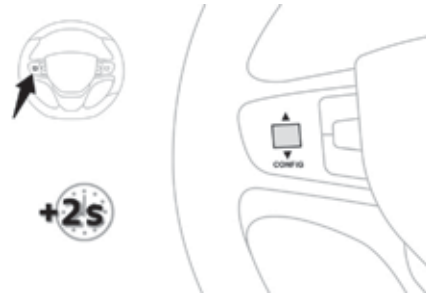

- ☞ Ou selon équipement, appuyez plus de deux secondes sur la molette située sur le **volant**.

Avec combiné LCD texte ou matrice

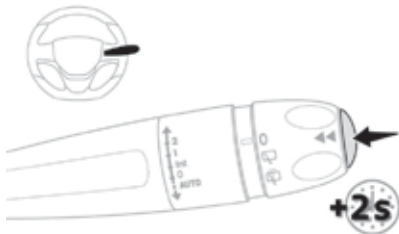

- ☞ Lorsque le parcours est affiché, appuyez plus de deux secondes sur le bouton, situé à l'extrémité de la **commande d'essuie-vitre**.

Quelques définitions



Autonomie

(km ou miles)

Nombre de kilomètres pouvant être encore parcourus avec le carburant restant dans le réservoir (en fonction de la consommation moyenne des derniers kilomètres parcourus).



Cette valeur peut varier à la suite d'un changement de conduite ou de relief, occasionnant une variation importante de la consommation instantanée.

Dès que l'autonomie est inférieure à 30 km, des tirets s'affichent. Après un complément de carburant d'au moins 8 litres, l'autonomie est recalculée et s'affiche si elle dépasse 100 km.



Si des tirets s'affichent durablement en roulant à la place des chiffres, consultez le réseau PEUGEOT ou un atelier qualifié.



Consommation instantanée

(l/100 km ou km/l ou mpg)

Calculée depuis les dernières secondes écoulées.



Cette fonction ne s'affiche qu'à partir de 30 km/h.



Consommation moyenne

(l/100 km ou km/l ou mpg)

Calculée depuis la dernière remise à zéro des données du parcours.



Vitesse moyenne

(km/h ou mph)

Calculée depuis la dernière remise à zéro des données du parcours.



Distance parcourue

(km ou miles)

Calculée depuis la dernière remise à zéro des données du parcours.



Compteur de temps du Stop & Start

(minutes / secondes ou heures / minutes)

Si votre véhicule est équipé du Stop & Start, un compteur de temps cumule les durées de mise en mode STOP au cours du trajet. Il se remet à zéro à chaque mise du contact.

Écran tactile

Utilisez les touches disposées de chaque côté de l'écran tactile pour accéder aux menus, puis appuyez sur les touches matérialisés dans l'écran tactile.

✓ Utilisez cette touche pour valider.

✗ Utilisez cette touche pour quitter.

Menus



Conduite.

Permet d'activer, désactiver et paramétrer certaines fonctions.



Radio Media.



Navigation connectée.



Réglage du volume/Coupure du son.
Marche/Arrêt.



Réglages.

Permet de configurer l'affichage et le système.



Connectivité.



Téléphone.









Pour plus d'informations sur l'écran tactile, reportez-vous à la rubrique **Audio et télématique.**





! Pour des raisons de sécurité le conducteur doit impérativement réaliser les opérations, nécessitant une attention soutenue, véhicule à l'arrêt.

Menu Conduite

Les fonctions paramétrables sont détaillées dans le tableau ci-après.

Pour plus d'informations sur une fonction d'aide à la conduite reportez-vous à sa rubrique correspondante.

Touche	Fonction correspondante	Commentaires
	Initialisation de sous-gonflage	Réinitialisation du système de sous-gonflage.
	Surveillance d'angles morts	Activation/Neutralisation de la fonction.
	Système Stop and Start	Neutralisation/Activation de la fonction.
 ou 	Franchissement de ligne	Activation/Neutralisation de la fonction.
	Commutation auto des feux de route	Activation/Neutralisation de la fonction.

Touche	Fonction correspondante	Commentaires
	<p>Paramétrage véhicule</p> <p>Pour désactiver/activer une fonction, appuyez sur OFF/ON.</p> <p>Pour modifier un paramétrage (durée d'éclairage, ...) ou accéder à des informations complémentaires, appuyez sur le pictogramme de la fonction.</p>	<p>Accès aux autres fonctions paramétrables.</p> <p>Sélectionnez ou désélectionnez les onglets en bas de l'écran tactile, afin de trier l'affichage des fonctions désirées.</p> <ul style="list-style-type: none"> - Éclairage : <ul style="list-style-type: none"> - "Projecteurs directionnels" : activation/neutralisation de l'éclairage statique d'intersection. - "Eclairage d'accompagnement" : activation/neutralisation de l'éclairage d'accompagnement automatique. - "Eclairage d'accueil" : activation/neutralisation de l'éclairage d'accueil l'extérieur. - "Eclairage d'ambiance" : activation/neutralisation de l'éclairage d'ambiance du véhicule. - Accès : <ul style="list-style-type: none"> - "Accès bras chargés" : activation/neutralisation de l'ouverture/fermeture motorisée d'une porte latérale, par le système mains libres. - "Verrouille votre véhicule après la fermeture motorisée d'une porte latérale, par la commande d'accès bras chargés." : activation/neutralisation du verrouillage de votre véhicule après la fermeture motorisée d'une porte latérale, par le système mains libres. - Assistance (aide à la conduite) : <ul style="list-style-type: none"> - "Essuie-vitre arrière en recul" : activation/neutralisation de l'essuie-vitre arrière qui s'active à la marche arrière - "Affichage vitesse conseillée" : activation/neutralisation du système de reconnaissance de limite de vitesse et permet de donner un seuil de vitesse au régulateur ou au limiteur de vitesse. - "Alerte risque de collision et freinage auto." : activation/neutralisation de l'alerte sur risque de collision. - "Détection d'inattention" : activation/neutralisation de l'alerte attention conducteur.
	<p>Diagnostic</p>	<p>Récapitulatif des alertes en cours.</p>
	<p>Aide au stationnement</p>	<p>Activation/Neutralisation de la fonction.</p>
	<p>Réglage seuils de vitesses</p>	<p>Mémorisation des seuils de vitesses pour le régulateur de vitesse ou le régulateur de vitesse adaptatif.</p>

Réglage date et heure

Avec autoradio



☞ Appuyez sur la touche **MENU** pour accéder au **menu général**.



- ☞ Appuyez sur les touches "◀" ou "▶" pour sélectionner le menu **Personnalisation-configuration**, puis validez en appuyant sur la touche **"OK"**.
- ☞ Appuyez sur les touches "▲" ou "▼" pour sélectionner le menu **Configuration afficheur**, puis validez en appuyant sur la touche **"OK"**.
- ☞ Appuyez sur les touches "▲" ou "▼" et "◀" ou "▶" pour régler les valeurs de la date et heure, puis validez en appuyant sur la touche **"OK"**.

Avec écran tactile



☞ Appuyez sur la touche **Réglages** pour accéder aux différents menus.

☞ Sélectionnez **"OPTIONS"**.

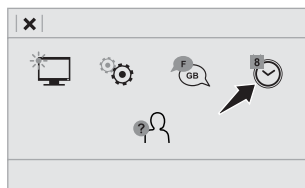

☞ Sélectionnez **"Réglage heure-date"**.

- ☞ Sélectionnez l'onglet **"Date"** ou **"Heure"**.
- ☞ Modifiez les paramètres dans les champs associés **"Date"** ou **"Heure"** puis appuyez sur **"Valider"**.



☞ Appuyez sur **"Valider"** pour enregistrer et quitter.

i Vous pouvez choisir de synchroniser la date et l'heure avec le système de navigation GPS (si votre véhicule en est équipé) afin de régler automatiquement ces paramètres.

Clé

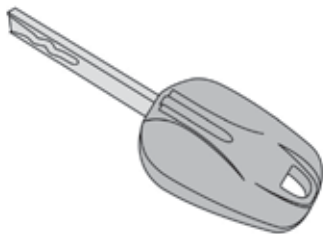

La clé permet le déverrouillage ou le verrouillage centralisé du véhicule avec la serrure.

Elle assure également l'ouverture et la fermeture du bouchon du réservoir de carburant et permet la mise en route ou l'arrêt du moteur.

Clé, télécommande

Elle permet le déverrouillage ou le verrouillage centralisé du véhicule avec la serrure ou à distance.

Elle assure également la localisation du véhicule, l'ouverture et la fermeture du bouchon du réservoir de carburant et permet la mise en route ou l'arrêt du moteur, ainsi qu'une protection contre le vol.

i Les boutons de la télécommande ne sont plus actifs dès la mise du contact.

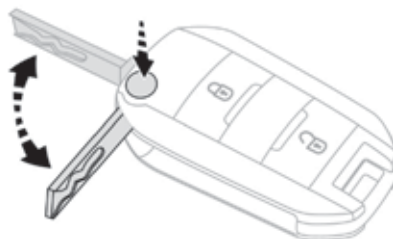

Dépliage / Repliage de la clé

☞ Appuyez sur ce bouton pour la déplier/replier.

! Si vous n'appuyez pas sur le bouton, vous risquez d'endommager la télécommande.

Déverrouillage

Avec la clé

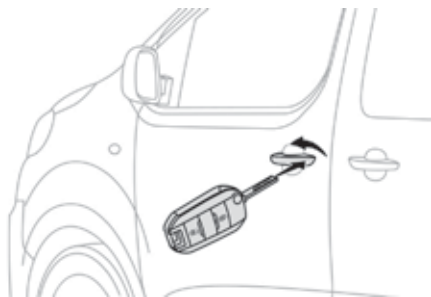

☞ Pour déverrouiller le véhicule, tournez la clé vers l'avant du véhicule.

☞ Puis pour ouvrir la porte, tirez sur la poignée.

Si votre véhicule en est équipé, l'alarme ne se désactive pas. L'ouverture d'une porte déclenchera l'alarme qui sera interrompue à la mise du contact.

Avec la télécommande



☞ Pour déverrouiller le véhicule, appuyez sur ce bouton.

Avec la télécommande et porte(s) latérale(s) coulissante(s) électrique(s)



☞ Pour déverrouiller le véhicule et ouvrir la porte latérale, restez appuyé sur ce bouton jusqu'à l'ouverture de la porte.

i Le déverrouillage est signalé par le clignotement rapide des feux indicateurs de direction pendant deux secondes environ. Dans le même temps, en fonction de votre version, les rétroviseurs extérieurs se déploient.

Verrouillage

Avec la clé

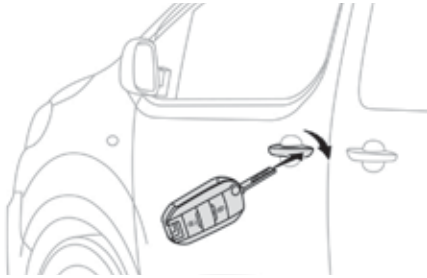

☞ Pour verrouiller **totalem**ent le véhicule, tournez la clé vers l'arrière du véhicule. Si votre véhicule en est équipé, l'alarme ne s'active pas.

Avec la télécommande



☞ Pour verrouiller **totalem**ent le véhicule, appuyez sur ce bouton.

i

Si votre véhicule en est équipé, le maintien sur ce bouton permet la fermeture des vitres. Si vous relâchez le bouton, la vitre s'arrête en position.



Assurez-vous que rien ni personne n'empêche la fermeture correcte des vitres. Faites particulièrement attention aux enfants pendant les manoeuvres de vitres.



Lorsqu'un ouvrant est mal fermé (sauf la porte droite en portes battantes) :

- véhicule à l'arrêt et moteur tournant, ce témoin s'allume, accompagné d'un message d'alerte pendant quelques secondes,
- véhicule roulant (vitesse supérieure à 10 km/h), ce témoin s'allume, accompagné d'un signal sonore et d'un message d'alerte pendant quelques secondes.



Rouler avec les portes verrouillées peut rendre l'accès des secours dans l'habitacle plus difficile en cas d'urgence.

Par mesure de sécurité (enfants à bord), ne quittez jamais le véhicule sans votre télécommande, même pour une courte durée.



Si votre véhicule n'est pas équipé de l'alarme, le verrouillage est signalé par l'allumage fixe des feux indicateurs de direction pendant deux secondes environ.

Dans le même temps, en fonction de votre version, les rétroviseurs extérieurs se rabattent.



Si un des ouvrants reste ouvert, le verrouillage centralisé ne s'effectue pas.

Véhicule verrouillé, en cas de déverrouillage par inadvertance, le véhicule se reverrouillera automatiquement au bout de trente secondes environ, sauf si une porte a été ouverte.

Et si votre véhicule en est équipé, l'alarme se réactive (avec la volumétrie même si vous l'aviez neutralisé).

Le rabattement et le déploiement des rétroviseurs extérieurs peuvent être neutralisés par le réseau PEUGEOT ou par un atelier qualifié.

Super-verrouillage

! Le super-verrouillage rend les commandes extérieures et intérieures des portes inopérantes. Il neutralise également le bouton de la commande centralisée manuelle. Ne laissez donc jamais personne à l'intérieur du véhicule, quand celui-ci est super-verrouillé.

Avec la clé

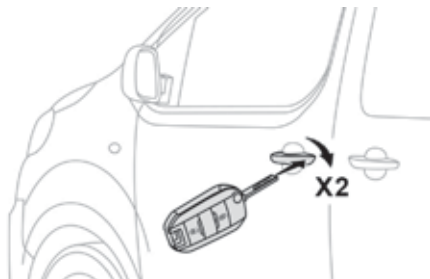

Pour super-verrouiller le véhicule :

- ☞ Tournez la clé vers l'arrière.
- ☞ Puis **dans les cinq secondes**, tournez de nouveau la clé vers l'arrière.

Avec la télécommande

Pour verrouiller le véhicule :



- ☞ Appuyez sur ce bouton.

i Dans le même temps, en fonction de votre version, les rétroviseurs électriques extérieurs se rabattent.

Pour super-verrouiller le véhicule :



- ☞ Puis **dans les cinq secondes après le verrouillage**, appuyez de nouveau sur ce bouton.

i Si votre véhicule n'est pas équipé de l'alarme, le super-verrouillage est signalé par l'allumage fixe des feux indicateurs de direction pendant deux secondes environ.

i Si votre véhicule en est équipé, le maintien sur ce bouton permet la fermeture des vitres. Si vous relâchez le bouton, la vitre s'arrête en position.



! Assurez-vous que rien ni personne n'empêche la fermeture correcte des vitres. Faites particulièrement attention aux enfants pendant les manoeuvres de vitres.

Localisation du véhicule

Cette fonction permet de repérer votre véhicule à distance, notamment en cas de faible luminosité. Votre véhicule doit être verrouillé depuis plus de cinq secondes.



☞ Appuyez sur ce bouton.

Ceci va entraîner l'allumage des plafonniers, ainsi que le clignotement des feux indicateurs de direction pendant dix secondes environ.

Éclairage à distance

Si votre véhicule en est équipé.



Un appui court sur ce bouton permet de déclencher l'éclairage à distance (allumage des feux de position, des feux de croisement et des éclaireurs de plaque minéralogique).



Un deuxième appui sur ce bouton, avant la fin de la temporisation, annule l'éclairage à distance.

Protection antivol

Antidémarrage électronique

La télécommande contient une puce électronique qui possède un code particulier. A la mise du contact, ce code doit être reconnu pour que le démarrage soit possible. Cet antidémarrage électronique verrouille le système de contrôle du moteur, quelques instants après la coupure du contact et, empêche la mise en route du moteur par effraction.

SERVICE En cas de dysfonctionnement, vous êtes averti par l'allumage de ce témoin, un signal sonore et un message sur l'écran.

Dans ce cas, votre véhicule ne démarrera pas ; consultez rapidement le réseau PEUGEOT.

i Gardez précieusement, hors de votre véhicule, l'étiquette jointe aux clés qui vous sont remises lors de l'acquisition de votre véhicule.

Commande(s) de secours

Pour verrouiller et déverrouiller mécaniquement les portes en cas de défaillance du système de verrouillage centralisé ou de panne de la batterie.

Verrouillage de la porte conducteur

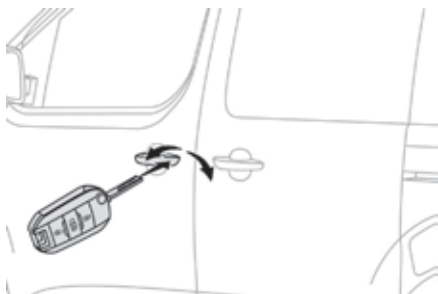

- ☞ Insérez la clé dans la serrure de la porte, puis tournez-la vers l'arrière.

Déverrouillage

- ☞ Insérez la clé dans la serrure de la porte, puis tournez-la vers l'avant.

i Si votre véhicule en est équipé, l'alarme ne se désactive/s'active pas lors de l'ouverture/fermeture du véhicule. L'ouverture d'une porte déclenchera l'alarme qui sera interrompue à la mise du contact.

Verrouillage de la porte passager avant

- ☞ Ouvrez la porte.

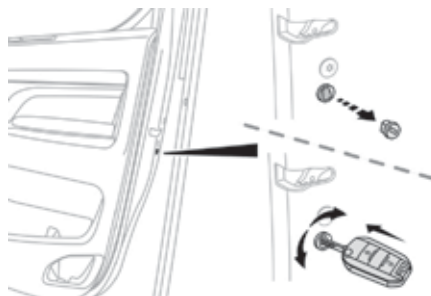

- ☞ Retirez le capuchon, situé sur le chant de porte.
- ☞ Insérez la clé (sans forcer) dans le loquet puis tourner l'ensemble.
- ☞ Retirez la clé et remettez en place le capuchon.
- ☞ Fermez la porte et vérifiez le bon verrouillage du véhicule depuis l'extérieur.

Déverrouillage

Utilisez la commande intérieure d'ouverture.

Verrouillage de la porte latérale coulissante

- ☞ Si votre véhicule en est équipé, vérifiez que la sécurité enfants électrique n'est pas activée.
- ☞ Ouvrez la porte.

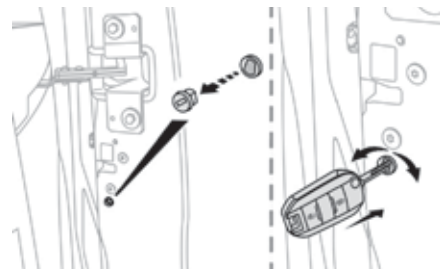

- ☞ Retirez le capuchon, situé sur le chant de porte.
- ☞ Insérez la clé (sans forcer) dans le loquet puis tourner l'ensemble.
- ☞ Retirez la clé et remettez en place le capuchon.
- ☞ Fermez la porte et vérifiez le bon verrouillage du véhicule depuis l'extérieur.

Déverrouillage

- ☞ Utilisez la commande intérieure d'ouverture.

i Pour plus d'informations sur la **Sécurité enfants**, reportez-vous à la rubrique correspondante.

Verrouillage des portes battantes

- ☞ Si votre véhicule en est équipé, vérifiez que la sécurité enfants électrique n'est pas activée.
- ☞ Ouvrez la porte battante gauche.

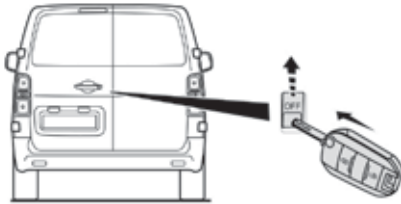

- ☞ Insérez la clé (sans forcer) dans le loquet situé sur le chant de porte, puis faites glisser l'ensemble vers le haut.
- ☞ Retirez la clé.
- ☞ Fermez la porte et vérifiez le bon verrouillage du véhicule depuis l'extérieur.

Déverrouillage

- ☞ Utilisez la commande intérieure d'ouverture.

Problème de télécommande

Après un débranchement de la batterie, un changement de la pile ou en cas de dysfonctionnement de la télécommande, vous ne pouvez plus ouvrir, fermer et localiser votre véhicule.

- ☞ Dans un premier temps, utilisez la clé dans la serrure pour ouvrir ou fermer votre véhicule.
- ☞ Dans un deuxième temps, réinitialisez la télécommande.

Si le problème persiste, consultez rapidement le réseau PEUGEOT.

Réinitialisation



- ☞ Déverrouillez la porte conducteur à l'aide de la clé.
- ☞ Appuyez sur un des boutons de la télécommande.

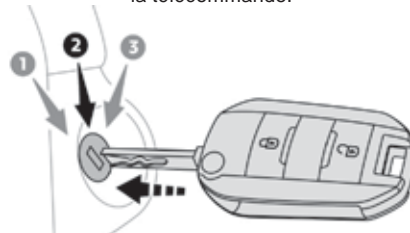

- ☞ Mettez la clé en position **2 (Contact)**.
- ☞ Coupez le contact et retirez la clé du contacteur.

La télécommande est de nouveau complètement opérationnelle.

Changement de la pile

Pile réf. : CR1620 / 3 volts.

SERVICE En cas de pile usée, vous êtes averti par l'allumage de ce témoin au combiné, un signal sonore et un message sur l'écran.

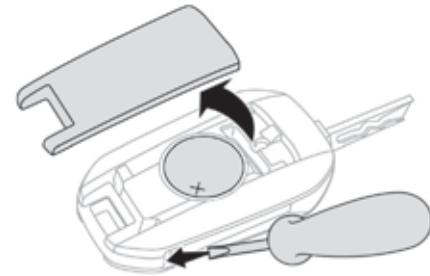

- ☞ Déclipsez le couvercle à l'aide d'un petit tournevis au niveau de l'encoche.
- ☞ Relevez le couvercle.
- ☞ Faites sortir la pile usée hors de son logement.
- ☞ Mettez en place la pile neuve dans son logement en respectant le sens d'origine.
- ☞ Clippez le couvercle sur le boîtier.



Ne jetez pas les piles de télécommande, elles contiennent des métaux nocifs pour l'environnement. Rapportez-les à un point de collecte agréé.

"Accès et Démarrage Mains Libres"

Télécommande

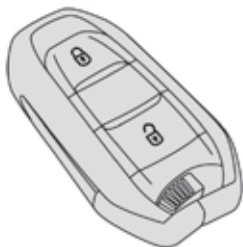

Elle permet le déverrouillage ou le verrouillage centralisé du véhicule à distance. Elle assure également la localisation et le démarrage du véhicule, ainsi qu'une protection contre le vol.

Déverrouillage



☞ Pour déverrouiller le véhicule, appuyez sur ce bouton.

Avec porte(s) latérale(s) coulissante(s) électrique(s)



☞ Pour déverrouiller le véhicule et ouvrir la porte latérale, restez appuyé sur ce bouton jusqu'à l'ouverture de la porte.

i Le déverrouillage est signalé par le clignotement rapide des feux indicateurs de direction pendant deux secondes environ.

Dans le même temps, en fonction de votre version, les rétroviseurs extérieurs se déploient.

Verrouillage



☞ Pour verrouiller **totalem**ent le véhicule, appuyez sur ce bouton.

i

Si votre véhicule en est équipé, le maintien sur ce bouton permet la fermeture des vitres. Si vous relâchez le bouton, la vitre s'arrête en position.



!

Assurez-vous que rien ni personne n'empêche la fermeture correcte des vitres. Faites particulièrement attention aux enfants pendant les manoeuvres de vitres.



Lorsqu'un ouvrant est mal fermé (sauf la porte droite en portes battantes) :

- véhicule à l'arrêt et moteur tournant, ce témoin s'allume, accompagné d'un message d'alerte pendant quelques secondes,
- véhicule roulant (vitesse supérieure à 10 km/h), ce témoin s'allume, accompagné d'un signal sonore et d'un message d'alerte pendant quelques secondes.

! Rouler avec les portes verrouillées peut rendre l'accès des secours dans l'habitacle plus difficile en cas d'urgence.
Par mesure de sécurité (enfants à bord), ne quittez jamais le véhicule sans votre télécommande, même pour une courte durée.

i Si votre véhicule n'est pas équipé de l'alarme, le verrouillage est signalé par l'allumage fixe des feux indicateurs de direction pendant deux secondes environ.
Dans le même temps, en fonction de votre version, les rétroviseurs extérieurs se rabattent.

i Si un des ouvrants reste ouvert, le verrouillage centralisé ne s'effectue pas.
Véhicule verrouillé, en cas de déverrouillage par inadvertance, le véhicule se reverrouillera automatiquement au bout de trente secondes environ, sauf si une porte a été ouverte.
Et si votre véhicule en est équipé, l'alarme se réactive (avec la volumétrie même si vous l'aviez neutralisé).

i Le rabattement et le déploiement des rétroviseurs extérieurs peuvent être neutralisés par le réseau PEUGEOT ou par un atelier qualifié.

Super-verrouillage

! Le super-verrouillage rend les commandes extérieures et intérieures des portes inopérantes.
Il neutralise également le bouton de la commande centralisée manuelle.
Ne laissez donc jamais personne à l'intérieur du véhicule, quand celui-ci est super-verrouillé.

Pour verrouiller le véhicule :



i Appuyez sur ce bouton.

i Dans le même temps, en fonction de votre version, les rétroviseurs électriques extérieurs se rabattent.

Pour super-verrouiller le véhicule :



i Puis **dans les cinq secondes après le verrouillage**, appuyez de nouveau sur ce bouton.

i Si votre véhicule n'est pas équipé de l'alarme, le super-verrouillage est signalé par l'allumage fixe des feux indicateurs de direction pendant deux secondes environ.

i Si votre véhicule en est équipé, le maintien sur ce bouton permet la fermeture des vitres. Si vous relâchez le bouton, la vitre s'arrête en position.



! Assurez-vous que rien ni personne n'empêche la fermeture correcte des vitres.
Faites particulièrement attention aux enfants pendant les manoeuvres de vitres.

"Accès et Démarrage Mains Libres" sur soi

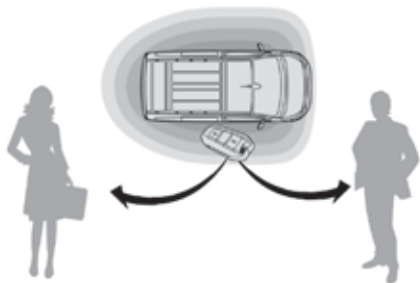

Elle permet le déverrouillage, le verrouillage et le démarrage du véhicule en gardant la télécommande sur soi.

■ En position contact (accessoires), avec le bouton "START/STOP", la fonction mains-libres est désactivée. Pour plus d'informations sur le **Démarrage-arrêt du moteur, Accès et Démarrage Mains Libres** et notamment la position contact, reportez-vous à la rubrique correspondante.

■ Le déverrouillage, le verrouillage ou le super-verrouillage centralisé ne s'effectue pas :

- si le contact est mis,
- si l'un des ouvrants reste ouvert,
- si une clé du système Accès et Démarrage Mains Libres est laissée à l'intérieur du véhicule.

Véhicule verrouillé, en cas de déverrouillage par inadvertance (avec la télécommande ou l'Accès et Démarrage Mains Libres), le véhicule se reverrouillera automatiquement au bout de trente secondes environ, sauf si une porte a été ouverte.

Et si votre véhicule en est équipé, l'alarme se réactive (avec la volumétrie même si vous l'aviez neutralisé).

■ Le rabattement et le déploiement des rétroviseurs extérieurs à la télécommande peuvent être neutralisés par le réseau PEUGEOT ou un atelier qualifié.

! Par mesure de sécurité (enfants à bord), ne quittez jamais le véhicule sans votre télécommande Accès et Démarrage Mains Libres, même pour une courte durée. Attention aux vols lorsque la télécommande Accès et Démarrage Mains Libres se trouve dans la zone de reconnaissance avec votre véhicule déverrouillé. Afin de préserver la charge de la pile de la clé électronique, les fonctions mains libres se mettent en veille prolongée au-delà de 21 jours de non-utilisation. Pour rétablir ces fonctions, vous devez appuyer sur l'un des boutons de la télécommande ou démarrer le moteur avec la télécommande sur le lecteur de secours.

Déverrouillage

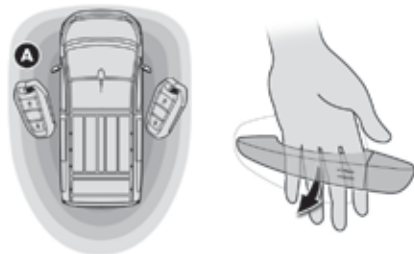

- ☞ Pour déverrouiller le véhicule, télécommande sur vous dans la zone de reconnaissance **A**, passez la main derrière l'une des poignées (porte(s) avant, porte(s) latérale(s) coulissante(s) manuelle(s) et portes battantes).
- ☞ Tirez sur la poignée pour ouvrir l'ouvrant correspondant.

Avec porte(s) latérale(s) coulissante(s) électrique(s)

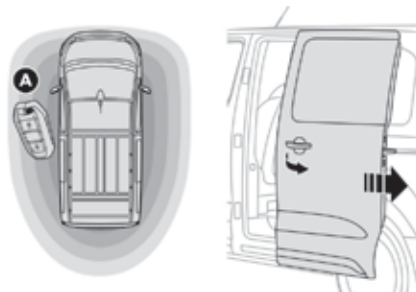

- ☞ Pour déverrouiller le véhicule, télécommande sur vous dans la zone de reconnaissance **A**, tirez et relâchez la poignée pour déclencher le mouvement électrique d'ouverture de la porte correspondante.

Avec volet de coffre

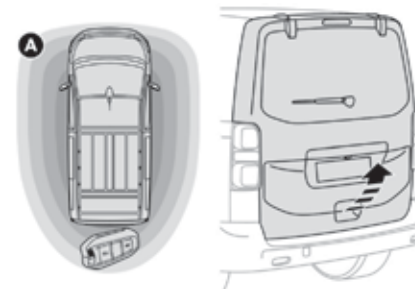

- ☞ Pour déverrouiller le véhicule, télécommande dans la zone de reconnaissance **A**, tirez la poignée du volet de coffre.
- ☞ Soulevez le volet de coffre.

Avec lunette de volet de coffre

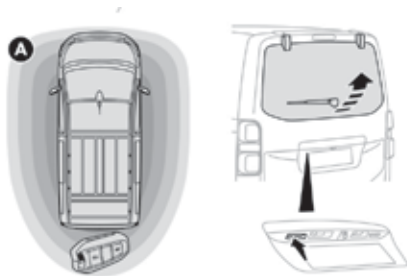

- ☞ Pour déverrouiller le véhicule, télécommande dans la zone de reconnaissance **A**, appuyez sur la commande de déverrouillage de la lunette ouvrante du volet de coffre.

La lunette s'entrouve.

i Le déverrouillage est signalé par le clignotement rapide des feux indicateurs de direction pendant quelques secondes.
En fonction de votre version, les rétroviseurs extérieurs se déploient, l'alarme est désactivée.

Verrouillage

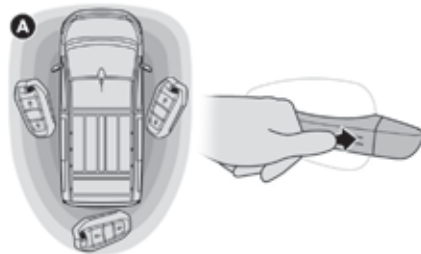

- ☞ Pour verrouiller **totalem**ent le véhicule, télécommande dans la zone de reconnaissance **A**, appuyez avec un doigt sur les repères d'une des poignées (porte(s) avant et porte(s) latérale(s) coulissante(s) manuelle(s)).



Lorsqu'un ouvrant est mal fermé (sauf la porte droite en portes battantes) :

- véhicule à l'arrêt et moteur tournant, ce témoin s'allume, accompagné d'un message d'alerte pendant quelques secondes,
- véhicule roulant (vitesse supérieure à 10 km/h), ce témoin s'allume, accompagné d'un signal sonore et d'un message d'alerte pendant quelques secondes.

Avec porte(s) latérale(s) coulissante(s) électrique(s)

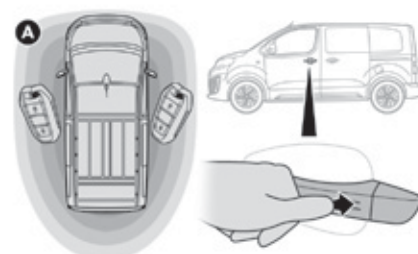

- ☞ Pour verrouiller **totalem**ent le véhicule, télécommande dans la zone de reconnaissance **A**, appuyez avec un doigt sur les repères d'une des poignées **avant**.

Avec portes battantes

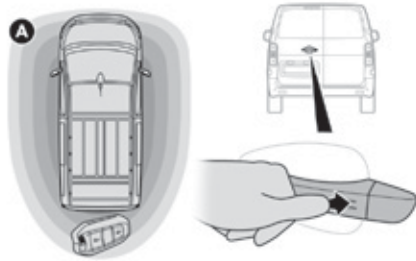

- ☞ Pour verrouiller le véhicule, télécommande dans la zone de reconnaissance **A**, appuyez sur la commande de verrouillage de la porte gauche.

Avec volet de coffre



- ☞ Pour verrouiller le véhicule, télécommande dans la zone de reconnaissance **A**, appuyez sur la commande de verrouillage du volet de coffre.

- i** Si votre véhicule en est équipé, le maintien sur les commandes de verrouillage, permet la fermeture des vitres. Si vous relâchez la commande, la vitre s'arrête en position.
- +3s**

- !** Assurez-vous que rien ni personne n'empêche la fermeture correcte des vitres. Faites particulièrement attention aux enfants pendant les manoeuvres de vitres.

- i** Si votre véhicule n'est pas équipé de l'alarme, le verrouillage est signalé par l'allumage fixe des feux indicateurs de direction pendant deux secondes environ. Dans le même temps, en fonction de votre version, les rétroviseurs extérieurs se rabattent.

- !** Rouler avec les portes verrouillées peut rendre l'accès des secours dans l'habitacle plus difficile en cas d'urgence.

Super-verrouillage

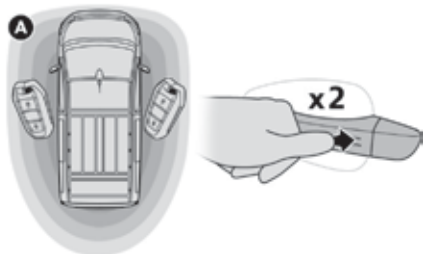

! Le super-verrouillage rend les commandes extérieures et intérieures des portes inopérantes. Il neutralise également le bouton du verrouillage centralisé manuel. Ne laissez donc jamais personne à l'intérieur du véhicule, quand celui-ci est super-verrouillé.

- ☞ Pour verrouiller **totalem**ent le véhicule, télécommande dans la zone de reconnaissance **A**, appuyez avec un doigt sur les repères d'une des poignées (porte(s) avant et porte(s) latérale(s) coulissante(s) manuelle(s)).
- ☞ Pour super-verrouiller le véhicule, **dans les cinq secondes**, appuyez de nouveau sur les repères.

Avec porte(s) latérale(s) coulissante(s) électrique(s)



- ☞ Pour verrouiller **totalem**ent le véhicule, télécommande dans la zone de reconnaissance **A**, appuyez avec un doigt sur les repères d'une des poignées **avant**.
- ☞ Pour super-verrouiller le véhicule, **dans les cinq secondes**, appuyez de nouveau sur les repères.

Avec portes battantes

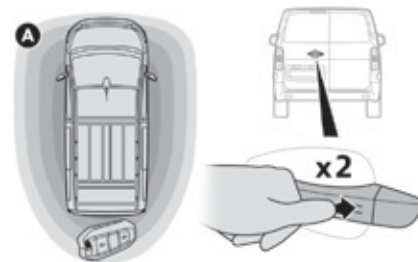

- ☞ Pour verrouiller le véhicule, télécommande dans la zone de reconnaissance **A**, appuyez sur la commande de verrouillage de la porte gauche.
- ☞ Pour super-verrouiller le véhicule, **dans les cinq secondes**, appuyez de nouveau sur la commande.

Avec volet de coffre

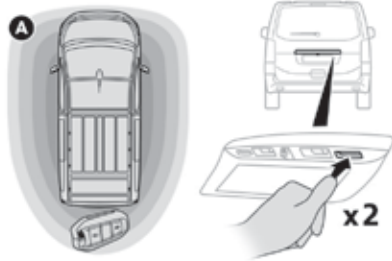

- ☞ Pour verrouiller le véhicule, télécommande dans la zone de reconnaissance **A**, appuyez sur la commande de verrouillage du volet de coffre.
- ☞ Pour super-verrouiller le véhicule, **dans les cinq secondes**, appuyez de nouveau sur la commande.

i Si votre véhicule n'est pas équipé de l'alarme, le super-verrouillage est signalé par l'allumage fixe des feux indicateurs de direction pendant deux secondes environ.

Localisation du véhicule

Cette fonction permet de repérer votre véhicule à distance, notamment en cas de faible luminosité. Votre véhicule doit être verrouillé depuis plus de cinq secondes.



☞ Appuyez sur ce bouton.

Ceci va entraîner l'allumage des plafonniers, ainsi que le clignotement des feux indicateurs de direction pendant dix secondes environ.

Éclairage à distance

Si votre véhicule en est équipé.



Un appui court sur ce bouton permet de déclencher l'éclairage à distance (allumage des feux de position, des feux de croisement et des éclairateurs de plaque minéralogique).



Un deuxième appui sur ce bouton, avant la fin de la temporisation, annule l'éclairage à distance.

Protection antivol

Antidémarrage électronique

La télécommande contient une puce électronique qui possède un code particulier. A la mise du contact, ce code doit être reconnu pour que le démarrage soit possible. Cet antidémarrage électronique verrouille le système de contrôle du moteur, quelques instants après la coupure du contact et, empêche la mise en route du moteur par effraction.

En cas de dysfonctionnement, vous êtes averti par l'allumage de ce témoin, un signal sonore et un message sur l'écran.

SERVICE Dans ce cas, votre véhicule ne démarrera pas ; consultez rapidement le réseau PEUGEOT.

i Gardez précieusement, hors de votre véhicule, l'étiquette jointe aux clés qui vous sont remises lors de l'acquisition de votre véhicule.

Commande(s) de secours

Clé intégrée

Elle sert à verrouiller ou déverrouiller le véhicule lorsque la télécommande ne peut pas fonctionner :

- usure de la pile, batterie du véhicule déchargée ou débranchée, ...
- véhicule situé dans une zone à forts rayonnements électromagnétiques.

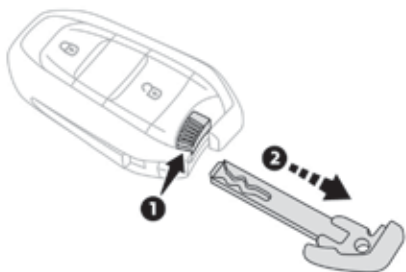

- ☞ Maintenez le bouton 1 tiré, pour extraire la clé intégrée 2.

i Si l'alarme est activée, l'alerte sonore déclenchée lors de l'ouverture d'une porte à la clé (intégrée à la télécommande), sera stoppée à la mise du contact.

Verrouillage de la porte conducteur



- ☞ Insérez la clé intégrée dans la serrure de la porte, puis tournez-la vers l'arrière.

Déverrouillage

- ☞ Insérez la clé intégrée dans la serrure de la porte, puis tournez-la vers l'avant.

i Si votre véhicule en est équipé, l'alarme ne se désactive/s'active pas lors de l'ouverture/fermeture du véhicule. L'ouverture d'une porte déclenchera l'alarme qui sera interrompue à la mise du contact. Pour super-verrouiller le véhicule, dans les cinq secondes après le verrouillage, tournez de nouveau la clé.

Verrouillage de la porte passager avant

- ☞ Ouvrez la porte.

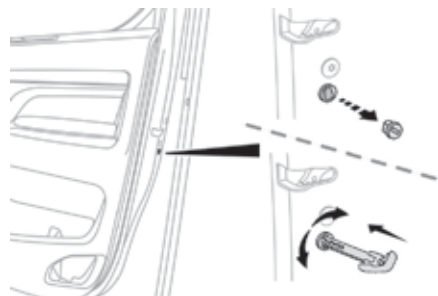

- ☞ Retirez le capuchon, situé sur le chant de porte.
- ☞ Insérez la clé intégrée (sans forcer) dans le loquet puis tourner l'ensemble.
- ☞ Retirez la clé et remettez en place le capuchon.
- ☞ Fermez les portes et vérifiez le bon verrouillage du véhicule depuis l'extérieur.

Déverrouillage

- ☞ Utilisez la commande intérieure d'ouverture.

Verrouillage de la porte latérale coulissante

- ☞ Si votre véhicule en est équipé, vérifiez que la sécurité enfants électrique n'est pas activée.
- ☞ Ouvrez la porte.

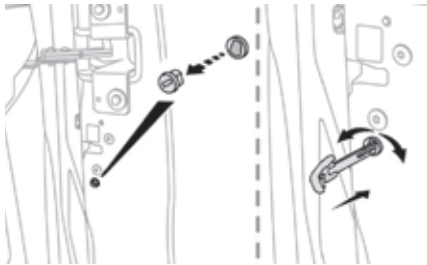

- ☞ Retirez le capuchon, situé sur le chant de porte.
- ☞ Insérez la clé intégrée (sans forcer) dans le loquet puis tournez l'ensemble.
- ☞ Retirez la clé et remettez en place le capuchon.
- ☞ Fermez la porte et vérifiez le bon verrouillage du véhicule depuis l'extérieur.

Déverrouillage

- ☞ Utilisez la commande intérieure d'ouverture.

Verrouillage des portes battantes

- ☞ Si votre véhicule en est équipé, vérifiez que la sécurité enfants électrique n'est pas activée.
- ☞ Ouvrez la porte battante gauche.

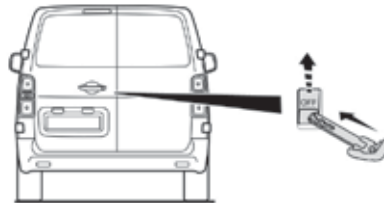

- ☞ Insérez la clé intégrée (sans forcer) dans le loquet situé sur le chant de porte, puis faites glisser l'ensemble vers le haut.
- ☞ Retirez la clé.
- ☞ Fermez la porte et vérifiez le bon verrouillage du véhicule depuis l'extérieur.

Déverrouillage

- ☞ Utilisez la commande intérieure d'ouverture.

i Pour plus d'informations sur la **Sécurité enfants**, reportez-vous à la rubrique correspondante.

Problème de télécommande

Après un débranchement de la batterie, un changement de la pile ou en cas de dysfonctionnement de la télécommande, vous ne pouvez plus ouvrir, fermer et localiser votre véhicule.

- ☞ Dans un premier temps, utilisez la clé intégrée dans la serrure pour ouvrir ou fermer votre véhicule.
- ☞ Dans un deuxième temps, réinitialisez la télécommande.

Réinitialisation

- ☞ Déverrouillez la porte conducteur à l'aide de la clé intégrée.



- ☞ Appuyez sur un des boutons de la télécommande.

- ☞ Placez la clé intégrée dans la serrure, pour ouvrir votre véhicule.



- ☞ Placer la télécommande contre le lecteur.
- ☞ Maintenez-la en place et mettez le contact en appuyant sur "START/STOP".

La télécommande est de nouveau complètement opérationnelle.

i Si le problème persiste, consultez rapidement le réseau PEUGEOT ou un atelier qualifié.

Changement de la pile

Pile réf. : CR2032 / 3 volts.

Cette pile de rechange est disponible dans le réseau PEUGEOT ou dans un atelier qualifié. Un message s'affiche au combiné, lorsque le remplacement de la pile est nécessaire.

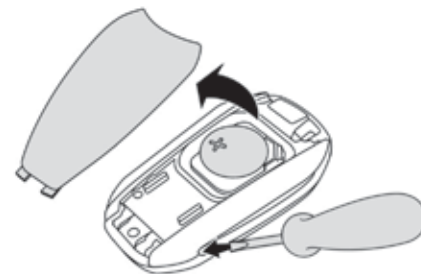

- ☞ Déclippez le couvercle à l'aide d'un petit tournevis au niveau de l'encoche.
- ☞ Relevez le couvercle.
- ☞ Faites sortir la pile usée hors de son logement.
- ☞ Mettez en place la pile neuve dans son logement en respectant le sens d'origine.
- ☞ Clippez le couvercle sur le boîtier.



Ne jetez pas les piles de télécommande, elles contiennent des métaux nocifs pour l'environnement. Rapportez-les à un point de collecte agréé.

! Perte des clés, de la télécommande

Rendez-vous dans le réseau PEUGEOT avec le certificat d'immatriculation du véhicule, votre pièce d'identité et si possible, l'étiquette comportant le code des clés.

Le réseau PEUGEOT pourra récupérer le code clé et le code transpondeur pour commander une nouvelle clé.

Télécommande

La télécommande haute fréquence est un système sensible ; ne la manipulez pas dans vos poches au risque de déverrouiller le véhicule à votre insu.

Évitez de manipuler les boutons de votre télécommande hors de portée et hors de la vue de votre véhicule. Vous risquez de la rendre inopérante. Il serait alors nécessaire de procéder à une nouvelle réinitialisation. La télécommande ne peut pas fonctionner tant que la clé est dans l'antivol, même contact coupé.

Verrouillage du véhicule

Rouler avec les portes verrouillées peut rendre l'accès des secours dans l'habitacle plus difficile en cas d'urgence. Par mesure de sécurité (enfants à bord), retirez la clé de l'antivol ou prenez la télécommande en quittant le véhicule, même pour une courte durée.

Perturbations électriques

La télécommande de l'Accès et Démarrage Mains Libres risque de ne pas fonctionner si elle est à proximité d'un appareil électronique : téléphone, ordinateur portable, champs magnétiques intenses, ...

Protection antivol

N'apportez aucune modification au système d'antidémarrage électronique, cela pourrait engendrer des dysfonctionnements. N'oubliez pas de tourner le volant pour bloquer la colonne de direction.

Lors de l'achat d'un véhicule d'occasion

Faites effectuer une mémorisation des clés par le réseau PEUGEOT, afin d'être sûr que les clés en votre possession sont les seules qui permettent la mise en route du véhicule.



L'accumulation de salissures sur la surface intérieure de la poignée peut altérer la détection (eau, poussière, boue, sel, ...). Si un nettoyage de la surface intérieure de la poignée à l'aide d'un chiffon ne permet pas de rétablir la détection, consulter le réseau PEUGEOT ou un atelier qualifié. Un apport soudain d'eau (jet d'eau, lavage haute pression, ...) peut être considéré par le système comme une volonté d'accès au véhicule.

Verrouillage / déverrouillage de l'intérieur

Verrouillage du véhicule



i Ce bouton est inopérant si le véhicule a été verrouillé ou super-verrouillé par une commande extérieure (selon équipement, avec la clé, la télécommande ou l'accès démarrage mains libres) ou un des ouvrants est resté ouvert.

Automatique

Les portes de la cabine se verrouillent automatiquement au roulage (vitesse supérieure à 10 km/h), le voyant s'allume.



☞ Pour activer ou neutraliser cette fonction, contact mis, appuyez sur ce bouton jusqu'à l'apparition d'un message à l'écran.



Manuel



☞ Appuyez sur ce bouton.

Le voyant s'allume pour confirmer le verrouillage.

i Dans le cas d'un transport volumineux avec volet de coffre ou portes battantes ouverts, vous pouvez appuyer sur le bouton pour verrouiller seulement les portes de la cabine. Lors d'un verrouillage par l'intérieur, les rétroviseurs extérieurs ne se rabattent pas.

! Rouler avec les portes verrouillées peut rendre l'accès des secours dans l'habitacle plus difficile en cas d'urgence.

! Si le véhicule est super-verrouillé ou verrouillé par la télécommande ou les poignées de portes, le bouton est inopérant. Dans ce cas, utilisez la clé ou la télécommande pour déverrouiller.

Déverrouillage du véhicule



☞ Appuyez sur ce bouton.

Le voyant s'éteint pour confirmer le déverrouillage.

i Au déverrouillage d'un (ou des) ouvrant(s), le voyant s'éteint également.

Portes avant

Ouverture

De l'extérieur

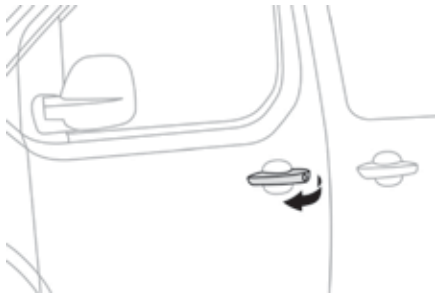

- ☞ Après déverrouillage du véhicule (selon équipement, avec la clé, la télécommande ou l'Accès et Démarrage Mains Libres), tirez la poignée de porte.

i Pour plus d'informations sur la **Clé, télécommande** ou l' **Accès et Démarrage Mains Libres** et notamment le déverrouillage du véhicule, reportez-vous à la rubrique correspondante.

De l'intérieur

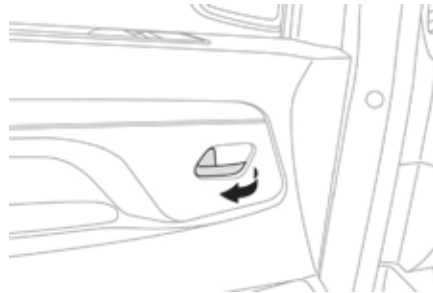

Véhicule verrouillé.

- ☞ Tirez la commande intérieure d'ouverture d'une porte pour déverrouiller **totalem**ent le véhicule et ouvrir la porte.

i Si la porte est déverrouillée, tirez la poignée pour ouvrir la porte.

! Les commandes intérieures des portes sont inopérantes, lorsque le véhicule est super-verrouillé.

Fermeture

- ☞ Poussez ou tirez la porte pour la fermer, puis verrouillez-la.



Lorsqu'une porte est mal fermée :

- véhicule à l'arrêt et moteur tournant, ce témoin s'allume, accompagné d'un message d'alerte pendant quelques secondes,
- véhicule roulant (vitesse supérieure à 10 km/h), ce témoin s'allume, accompagné d'un signal sonore et d'un message d'alerte pendant quelques secondes.

i Pour plus d'informations sur la **Clé, télécommande** ou l' **Accès et Démarrage Mains Libres** et notamment le verrouillage du véhicule, reportez-vous à la rubrique correspondante.

Porte(s) latérale(s) coulissante(s) manuelle(s)

De l'extérieur



☞ Après déverrouillage du véhicule (selon équipement, avec la clé, la télécommande ou l'Accès et Démarrage Mains Libres), tirez la poignée de porte.

i Pour plus d'informations sur la **Clé, télécommande** ou l' **Accès et Démarrage Mains Libres** et notamment le déverrouillage du véhicule, reportez-vous à la rubrique correspondante.

De l'intérieur

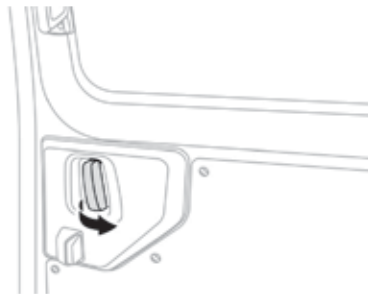

Pour maintenir la porte latérale coulissante en position ouverte, l'ouvrir complètement afin d'enclencher le dispositif de blocage (situé à la base de la porte).

! Attention à ne pas encombrer l'espace du guide au plancher, pour le bon coulissement de la porte. Pour des raisons de sécurité et de fonctionnement, ne roulez pas porte latérale coulissante ouverte.

Véhicule déverrouillé et sécurité enfants désactivée.

☞ Tirez la poignée vers l'arrière pour ouvrir la porte.

i Pour plus d'informations sur la **Sécurité enfants**, reportez-vous à la rubrique correspondante.

Fermeture De l'extérieur

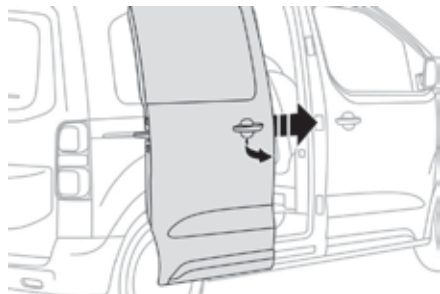

- ☞ Tirez la poignée vers vous puis vers l'avant, et si nécessaire verrouillez le véhicule.

De l'intérieur

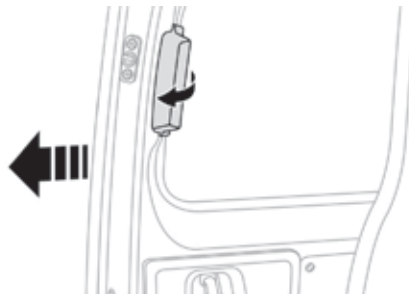

- ☞ Poussez la poignée vers l'avant pour fermer la porte, et si nécessaire verrouillez le véhicule.



Lorsqu'une porte latérale coulissante est mal fermée :

- véhicule à l'arrêt et moteur tournant, ce témoin s'allume, accompagné d'un message d'alerte pendant quelques secondes,
- véhicule roulant (vitesse supérieure à 10 km/h), ce témoin s'allume, accompagné d'un signal sonore et d'un message d'alerte pendant quelques secondes.

i Pour plus d'informations sur la **Clé, télécommande** ou l' **Accès et Démarrage Mains Libres** et notamment le verrouillage du véhicule, reportez-vous à la rubrique correspondante.

Porte(s) latérale(s) coulissante(s) électrique(s)

Les poignées extérieures, intérieures et les boutons intérieurs permettent de déclencher le mouvement électrique de la porte. L'ouverture et la fermeture des portes sont accompagnées par un signal sonore.

Ouverture De l'extérieur

Avec la télécommande



☞ Porte déverrouillée, restez appuyé sur ce bouton jusqu'à l'ouverture de la porte latérale coulissante correspondante.



☞ Appuyez une seconde fois sur ce bouton pour inverser le mouvement de porte.

Avec la poignée



- ☞ Porte déverrouillée, tirez et relâchez la poignée pour déclencher le mouvement électrique d'ouverture de la porte.
- ☞ Tirez une nouvelle fois la poignée pour inverser le mouvement de la porte.

De l'intérieur

Avec la poignée

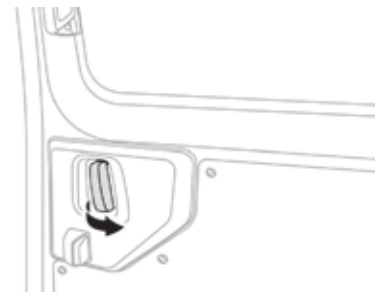

Véhicule déverrouillé et sécurité enfants désactivée.

- ☞ Tirez la poignée vers l'arrière pour déclencher le mouvement électrique d'ouverture de la porte.

i Les boutons de la télécommande ne sont plus actifs dès la mise du contact.

De l'intérieur, déverrouillage puis ouverture

i Pour plus d'informations sur la **Sécurité enfants**, reportez-vous à la rubrique correspondante.

Avec le(s) bouton(s) à l'avant

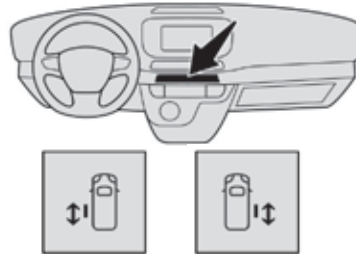

- ☞ Sécurité enfants désactivée, pour déverrouiller le véhicule et déclencher le mouvement électrique d'ouverture d'une porte, appuyez sur le bouton de la porte correspondante.
- ☞ Un nouvel appui sur le bouton inverse le mouvement de la porte.

i Le bouton est indisponible et accompagné d'un signal sonore, si :

- le véhicule roule,
- le véhicule est verrouillé ou superverrouillé par une commande extérieure (selon équipement, avec la clé, la télécommande ou l'accès démarrage mains libres),
- la sécurité enfants est activée.

Le bouton de la porte gauche est indisponible et accompagné d'un signal sonore, si la trappe à carburant est ouverte.

Avec le(s) bouton(s) du montant de porte

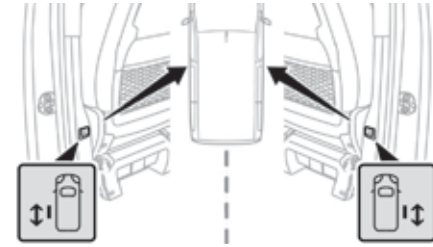

- ☞ Sécurité enfants désactivée, pour déverrouiller le véhicule et déclencher le mouvement électrique d'ouverture d'une porte, appuyez sur le bouton de la porte correspondante.
- ☞ Un nouvel appui sur le bouton inverse le mouvement de la porte.

i Le bouton est indisponible et accompagné d'un signal sonore, si :

- le véhicule roule,
- le véhicule est verrouillé ou superverrouillé par une commande extérieure (selon équipement, avec la clé, la télécommande ou l'accès démarrage mains libres),
- la sécurité enfants est activée.

Le bouton de la porte gauche est indisponible et accompagné d'un signal sonore, si la trappe à carburant est ouverte.

Fermeture

De l'extérieur

Avec la télécommande



- ☞ Restez appuyé sur ce bouton jusqu'à la fermeture de la porte latérale coulissante.



- ☞ Appuyez une seconde fois sur ce bouton pour inverser le mouvement de porte.



i Les boutons de la télécommande ne sont plus actifs dès la mise du contact.

Avec la poignée

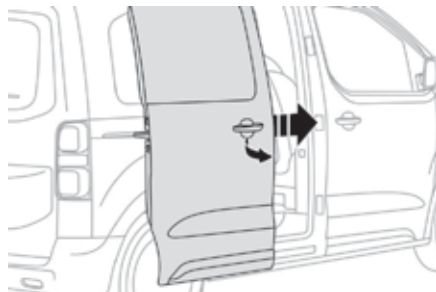

- ☞ Tirez et relâchez la poignée pour déclencher le mouvement électrique de fermeture de la porte.
- ☞ Tirez une nouvelle fois la poignée pour inverser le mouvement de la porte.

De l'intérieur

Avec le(s) bouton(s) à l'avant



- ☞ Pour déclencher le mouvement électrique de fermeture d'une porte, appuyez sur le bouton de la porte correspondante.
- ☞ Un nouvel appui sur le bouton inverse le mouvement de la porte.

i Le bouton est indisponible et accompagné d'un signal sonore, si le véhicule roule au dessus de 30 km/h.

Avec le(s) bouton(s) du montant de porte

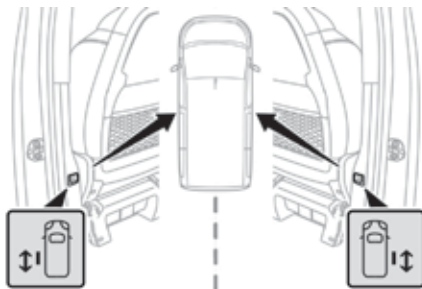

- ☞ Pour déclencher le mouvement électrique de fermeture d'une porte, appuyez sur le bouton de la porte correspondante.
- ☞ Un nouvel appui sur le bouton inverse le mouvement de la porte.



Lorsqu'une porte coulissante est mal fermée :

- véhicule à l'arrêt et moteur tournant, ce témoin s'allume, accompagné d'un message d'alerte pendant quelques secondes,
- véhicule roulant (vitesse supérieure à 10 km/h), ce témoin s'allume, accompagné d'un signal sonore et d'un message d'alerte pendant quelques secondes.

i Le bouton est indisponible et accompagné d'un signal sonore, si le véhicule roule au dessus de 30 km/h.

Porte(s) latérale(s) coulissante(s) manuelle(s) ou électrique(s)

Recommandations générales

! Toute manœuvre des portes doit se faire impérativement véhicule à l'arrêt. Il est fortement déconseillé, pour votre sécurité, celle de vos passagers, ainsi que pour le bon fonctionnement des portes, de rouler porte ouverte. Vérifiez toujours que la porte est actionnée en toute sécurité et veillez, en particulier, à ne pas laisser des enfants ou des animaux sans surveillance à proximité des commandes de portes. L'alerte sonore, l'allumage du témoin "porte ouverte" et le message sur l'écran sont là pour vous le rappeler. Consultez le réseau PEUGEOT ou un atelier qualifié pour désactiver cette alerte. Verrouillez votre véhicule lors d'un lavage automatique.

! Avant toute ouverture ou fermeture et durant tout mouvement des portes, assurez-vous qu'aucune personne, animal ou objet ne soit situé au travers du cadre de la vitre ou n'empêche la manœuvre désirée, à l'intérieur comme à l'extérieur du véhicule.

En cas de non respect de cette recommandation, des blessures ou dommages pourraient survenir si une partie du corps ou un objet se trouvait coincé ou pincé.

L'ouverture électrique des portes au-delà de 3 km/h est impossible :

- Un démarrage porte(s) ouverte(s) nécessite de repasser sous le seuil des 30 km/h pour fermer la/les porte(s).
- Toute tentative d'ouverture électrique par la poignée intérieure, en roulant, se solde par une porte qui s'ouvre manuellement.
- L'alerte sonore, l'allumage du témoin "porte ouverte" et le message sur l'écran accompagnent cette situation. Pour débloquer la porte et pouvoir la manipuler à nouveau, il est nécessaire d'arrêter le véhicule.

i Les commandes électriques sont inhibées en cas de choc. L'ouverture et la fermeture manuelles restent possibles.

i Pendant le démarrage du moteur, le mouvement d'une porte s'interrompt et reprend son fonctionnement une fois le moteur tournant.

i Selon motorisation, en mode **ECO** Stop du Stop & Start, si la porte est fermée et que vous réalisez une demande d'ouverture, la porte s'entrouvre et s'arrête. Au moment où le moteur passe automatiquement en mode Start, la porte reprend son mouvement.

Les portes et le hors tout véhicule

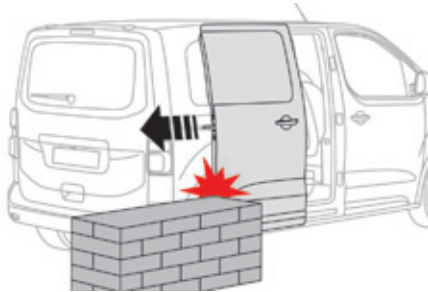

Une porte en position ouverte dépasse. Veuillez à en tenir compte quand vous vous gardez le long d'un mur, d'un poteau ou d'un trottoir élevé ...

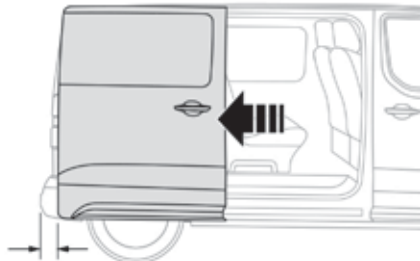

i Une porte, en position ouverte, ne dépasse jamais du pare-choc arrière du véhicule.

Sécurité / Détection d'obstacles porte(s) électrique(s)



Le système de détection d'obstacles est déclenché lorsqu'un obstacle d'une certaine résistance physique entre en contact au mouvement de la porte.

- Si un obstacle est détecté pendant la fermeture de la porte, celle-ci s'arrête puis s'ouvre complètement.
- Si un obstacle est détecté pendant l'ouverture de la porte, celle-ci s'arrête puis se ferme.
- Si un obstacle est détecté deux fois de suite pendant la manoeuvre de la porte, celle-ci ne se fermera plus électriquement. Fermer complètement la porte manuellement pour la réinitialiser.

Trappe à carburant

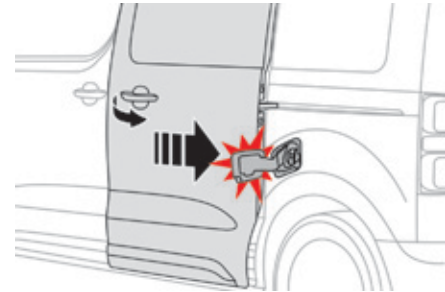

! Si votre véhicule en est équipé, ne pas ouvrir la porte latérale coulissante gauche quand la trappe à carburant est ouverte sinon, vous risquez d'endommager la trappe à carburant, la porte coulissante et blesser la personne effectuant un remplissage.

! Si la trappe à carburant est ouverte et que votre véhicule est équipé d'une porte latérale coulissante électrique gauche, l'ouverture de la porte ne fonctionnera pas avec le bouton de commande d'ouverture. Si besoin, la porte peut s'entrouvrir par les commandes manuelles. Afin de pouvoir l'ouvrir correctement, la trappe à carburant doit être fermée.

En cas de forte pente

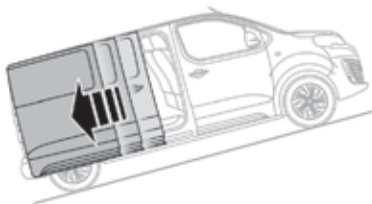

Ouvrir et fermer électriquement la ou les portes est possible jusqu'à des pentes de 20%.

Toutefois, si votre véhicule est situé dans une pente, l'avant du véhicule dirigé vers le haut, procédez à l'ouverture de la porte avec précautions. La porte pourrait, en effet, s'ouvrir plus rapidement du fait de l'inclinaison du terrain.

En situation de forte pente, accompagnez manuellement la porte latérale pour aider sa fermeture.

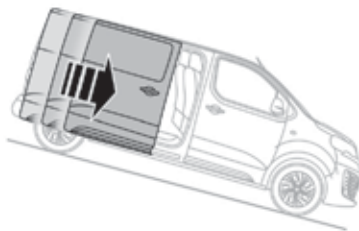

Toutefois, si votre véhicule est situé dans une pente, l'avant du véhicule dirigé vers le bas, la porte peut ne pas rester ouverte et se refermer par saccades, au risque d'entraîner des blessures.

! En cas de forte pente, la porte peut être entraînée par son propre poids et par conséquent s'ouvrir ou se fermer par saccades.

Une action sur une des commandes électriques n'aurait pas le temps d'être prise en compte.

Le système de détection d'obstacles n'aurait pas le temps de se déclencher.

Veillez à ne pas laisser un véhicule porte(s) ouverte(s) dans une forte pente, sans surveillance. En cas de non respect de cette recommandation, des blessures ou dommages pourraient survenir si une partie du corps ou un objet se trouvait coincé ou pincé.

Réinitialisation porte(s) électrique(s)

Après un rebranchement de la batterie, portes ouvertes, il peut être nécessaire de refermer manuellement les portes pour les réinitialiser. Si les manoeuvres électriques ne fonctionnent plus, procédez à la réinitialisation de la / des porte(s) de la manière suivante :

- ☞ Fermez manuellement et complètement la ou le(s) porte(s).
- ☞ Ouvrez manuellement et complètement la ou les porte(s).
- ☞ Fermez manuellement la ou les porte(s).
- ☞ Ouvrez manuellement et complètement la ou les porte(s).
- ☞ Fermez manuellement la ou les porte(s).

À l'issue de cette procédure le fonctionnement électrique des portes est de nouveau assuré.

Toutefois, si après cette procédure un problème persiste, contactez le réseau PEUGEOT ou un atelier qualifié.

Porte(s) latérale(s) coulissante(s) mains libres

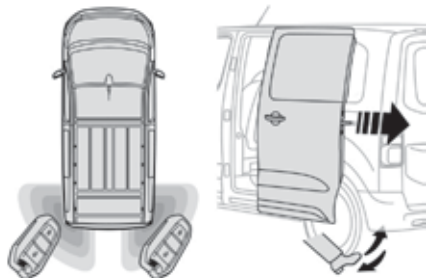

En gardant la télécommande sur soi et avec un mouvement du pied, le système déverrouille puis ouvre la porte latérale coulissante ou ferme la porte puis la verrouille.

La télécommande doit être située, dans la zone arrière du véhicule, à plus de 30 cm environ du véhicule et à moins de 2 m environ.

i Le verrouillage automatique après la fermeture de la porte est programmable dans le menu de configuration du véhicule.

! Avant de faire un mouvement du pied, assurez-vous d'être stable et bien positionné, sous peine de perdre l'équilibre (pluie, neige, verglas, boue, ...).
Faites attention pendant le mouvement du pied avec la sortie d'échappement, risque de brûlure.

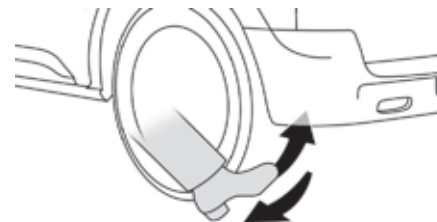

f Déplacez votre pied sous le pare-chocs arrière puis retirez-le, comme pour donner un coup de pied (de bas en haut).
Le capteur détecte l'approche puis l'éloignement de votre pied et déclenche l'ouverture ou la fermeture de la porte latérale.

i Effectuez un mouvement sans interruption et ne le répétez pas dans l'immédiat et plusieurs fois de suite.
Si la porte ne s'est pas ouverte, attendez environ 2 secondes pour faire une nouvelle tentative.
Ne conservez pas le pied en l'air.

Ouverture

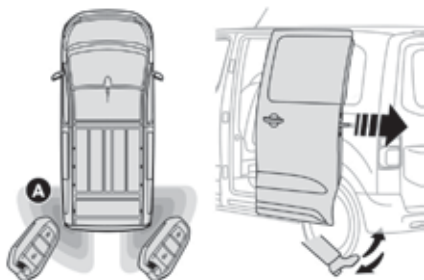

Fonction "**Accès bras chargés**" activée au menu de configuration du véhicule.

- ☞ Avec la télécommande sur vous dans la zone de reconnaissance **A**, déplacez le pied sous le pare choc arrière latéral, du côté correspondant à la porte que vous souhaitez ouvrir.

i La prise en compte de l'ouverture est signalée par le clignotement des feux indicateurs de direction pendant quelques secondes accompagné d'un signal sonore.
Le mouvement de la porte s'inverse si le geste du pied est réalisé en cours de manœuvre.
Si vous en êtes équipés, les rétroviseurs électriques s'ouvrent au déverrouillage.

i Si le véhicule est verrouillé, il se déverrouille avant l'ouverture de la porte.

Fermeture

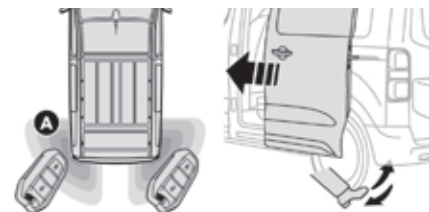

Fonction "**Accès bras chargés**" activée au menu de configuration du véhicule.

- ☞ Avec la télécommande sur vous dans la zone de reconnaissance **A**, déplacez le pied sous le pare choc arrière latéral, du côté correspondant à la porte que vous souhaitez fermer.

Une fois la porte fermée, le véhicule se verrouille automatiquement, si la fonction "**Accès bras chargé auto condamnation**" est sélectionnée au menu de configuration du véhicule.

i La prise en compte de la fermeture est signalée par le clignotement des feux indicateurs de direction pendant quelques secondes accompagné d'un signal sonore.
Le mouvement de la porte s'inverse si le geste du pied est réalisé en cours de manœuvre.
Si vous en êtes équipés, les rétroviseurs électriques se rabattent au verrouillage du véhicule.

Neutralisation

Par défaut, l'accès bras chargé est activé. Consultez le menu de configuration du véhicule pour neutraliser la fonction.

Verrouillage automatique

Le véhicule se verrouille à la fermeture de la porte coulissante mains libres. Consultez le menu de configuration du véhicule pour neutraliser le verrouillage automatique.

i Si votre véhicule n'est pas équipé de l'alarme, le verrouillage est signalé par l'allumage fixe des feux indicateurs de direction pendant deux secondes environ. Dans le même temps, en fonction de votre version, les rétroviseurs extérieurs se rabattent.

Avec autoradio



Dans le menu "**Personnalisation - Configuration**", activez/désactivez "**Accès bras chargés**".

Avec écran tactile

Dans le menu de paramétrage du véhicule, activez/désactivez "**Accès bras chargés**".



Puis si vous souhaitez le verrouillage automatique, après la fermeture de la porte, activez/désactivez "**Accès bras chargé auto condamnation**".



Anomalie de fonctionnement

Un signal sonore répété trois fois lors de l'utilisation de la fonction, indique un dysfonctionnement du système.

Consultez le réseau PEUGEOT ou un atelier qualifié pour vérification du système.

i Si l'option "**Accès bras chargé auto condamnation**" est sélectionnée au menu du véhicule et après la fermeture de la porte, vérifiez que votre véhicule est bien verrouillé.

En effet, le verrouillage ne s'effectuera pas :

- si le contact est mis,
- si une des portes ou le volet de coffre reste ouvert,
- si une télécommande "Accès et Démarrage Mains Libres" est à l'intérieur du véhicule.

Si plusieurs gestes n'ont aucun effet, attendre quelques secondes avant de recommencer.

La fonction se désactive automatiquement en cas de forte pluie ou accumulation de neige.

En cas de non fonctionnement, vérifiez que la télécommande n'est pas exposée à une source de pollution électromagnétique (smartphone, ...).

La fonction peut être altérée avec l'utilisation d'une prothèse de jambe.

Cette fonction peut ne pas fonctionner correctement si votre véhicule est équipé d'une rotule d'attelage.

i La porte latérale peut s'ouvrir ou se fermer de manière intempestive lorsque :

- votre véhicule est équipé d'une rotule d'attelage,
- vous attelez ou dételez une remorque,
- vous posez ou déposez un porte-vélos,
- vous chargez ou déchargez des vélos sur un porte-vélos,
- vous déposez ou soulevez quelque chose derrière le véhicule,
- un animal s'approche du pare-choc,
- vous lavez votre véhicule,
- un entretien est effectué sur le véhicule,
- vous changez une roue.

Pour éviter un fonctionnement intempestif, éloignez la clé de la zone de détection (également des côtés intérieurs du coffre) ou désactivez la fonction par le menu de configuration du véhicule.

! Assurez-vous que rien ni personne n'empêche la fermeture ou l'ouverture correcte des portes.
Faites attention aux enfants pendant les manoeuvres des portes.

Portes battantes arrière

Les portes battantes arrière sont symétriques. La porte de gauche est équipée d'une serrure.

De l'extérieur



- Après déverrouillage (selon équipement, avec la clé, la télécommande ou l'accès démarrage mains libres), tirez la poignée de porte.

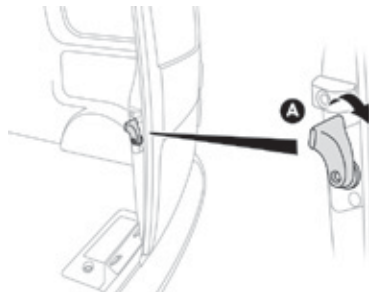

- Après avoir ouvert la porte gauche, tirez le levier **A** vers vous pour ouvrir la porte droite.

Fermeture

- Fermez d'abord la porte droite, puis la porte gauche.

i



Si la porte gauche est fermée en premier, une butée, située sur le chant de la porte droite, empêche sa fermeture.



Lorsque la porte battante gauche est mal fermée (la porte droite n'est pas détectée) :

- véhicule à l'arrêt et moteur tournant, ce témoin s'allume, accompagné d'un message d'alerte pendant quelques secondes,
- véhicule roulant (vitesse supérieure à 10 km/h), ce témoin s'allume, accompagné d'un signal sonore et d'un message d'alerte pendant quelques secondes.

i

Pour plus d'informations sur la **Clé, télécommande** ou l' **Accès et Démarrage Mains Libres** et notamment le déverrouillage du véhicule, reportez-vous à la rubrique correspondante.

2

Ouverture à environ 180°

Si vous en êtes équipé, un système de tirant permet de porter l'ouverture d'environ 90° à environ 180°.

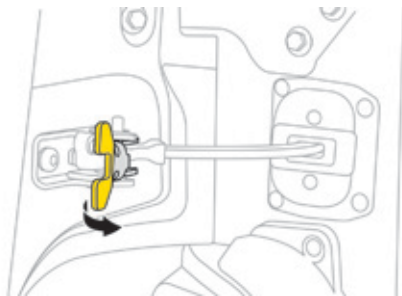

- ☞ Tirez la commande jaune quand la porte est ouverte.

Le tirant reprendra son accrochage automatiquement à la fermeture.



Lors d'un stationnement avec les portes arrière ouvertes à 90°, celles-ci masquent les feux arrière. Afin de signaler votre position aux usagers, circulant dans le même sens qui pourraient ne pas avoir remarqué votre arrêt, utilisez un triangle de présignalisation ou tout autre dispositif prescrit par la législation et réglementation de votre pays.



De l'intérieur

Ouverture

Véhicule verrouillé et sécurité enfants désactivée.

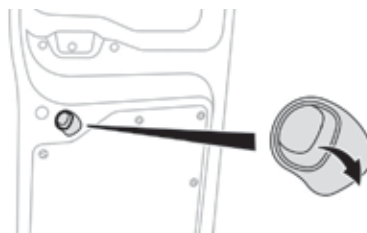

- ☞ Pivotez cette poignée vers le bas pour déverrouiller complètement le véhicule et ouvrir la porte droite.

Véhicule déverrouillé et sécurité enfants désactivée.

- ☞ Pivotez cette poignée vers le bas pour ouvrir la porte droite.

i Si la sécurité enfants est activée, la poignée est inopérante.

i Pour plus d'informations sur la **Sécurité enfants**, reportez-vous à la rubrique correspondante.

Fermeture

- ☞ Fermez d'abord la porte droite, puis la porte gauche.

Volet de coffre

Ouverture

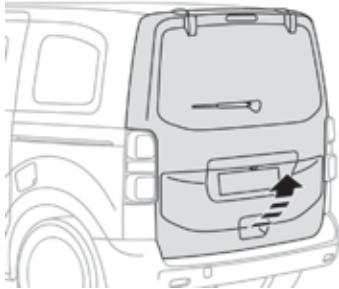

- Après déverrouillage (selon équipement, avec la clé, la télécommande ou l'Accès et Démarrage Mains Libres), tirez la poignée, puis soulevez le volet de coffre.

i Pour plus d'informations sur la **Clé, télécommande** ou l' **Accès et Démarrage Mains Libres** et notamment le déverrouillage du véhicule, reportez-vous à la rubrique correspondante.

Fermeture



- Abaissez le volet de coffre à l'aide de la dragonne intérieure puis verrouillez-le.



Lorsque le volet de coffre est mal fermé :

- véhicule à l'arrêt et moteur tournant, ce témoin s'allume, accompagné d'un message d'alerte pendant quelques secondes,
- véhicule roulant (vitesse supérieure à 10 km/h), ce témoin s'allume, accompagné d'un signal sonore et d'un message d'alerte pendant quelques secondes.

i Pour plus d'informations sur la **Clé, télécommande** ou l' **Accès et Démarrage Mains Libres** et notamment le verrouillage du véhicule, reportez-vous à la rubrique correspondante.

Commande de secours

Elle permet de déverrouiller mécaniquement le volet de coffre, en cas de dysfonctionnement de la batterie ou du système de verrouillage centralisé.

Déverrouillage

- Si votre véhicule en est équipé et si nécessaire, rabattez les sièges arrière, afin d'accéder à la serrure par l'intérieur.

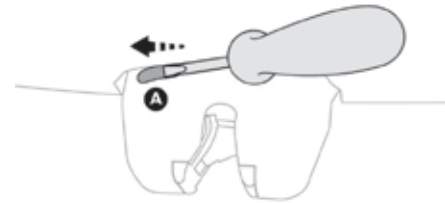

- Introduisez un petit tournevis dans l'orifice **A** de la serrure pour déverrouiller le volet de coffre.
- Déplacez le loquet vers la droite.

Reverrouillage après fermeture

Une fois refermé, si le dysfonctionnement persiste, le volet de coffre restera verrouillé.

Lunette de volet de coffre

La lunette ouvrante vous permet d'accéder directement à l'arrière du véhicule, sans avoir à ouvrir le volet de coffre.

Ouverture

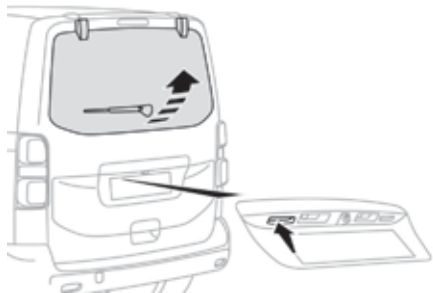

Après déverrouillage (selon équipement, avec la clé, la télécommande ou l'Accès et Démarrage Mains Libres), appuyez sur cette commande et soulevez la lunette arrière pour l'ouvrir.

i Pour plus d'informations sur la **Clé, télécommande** ou l' **Accès et Démarrage Mains Libres** et notamment le déverrouillage du véhicule, reportez-vous à la rubrique correspondante.

Fermeture



Refermez la lunette arrière en appuyant au centre de la vitre jusqu'à la fermeture complète.



Lorsque la lunette du volet de coffre est mal fermée :

- véhicule à l'arrêt et moteur tournant, ce témoin s'allume, accompagné d'un message d'alerte pendant quelques secondes,
- véhicule roulant (vitesse supérieure à 10 km/h), ce témoin s'allume, accompagné d'un signal sonore et d'un message d'alerte pendant quelques secondes.

i Pour plus d'informations sur la **Clé, télécommande** ou l' **Accès et Démarrage Mains Libres** et notamment le verrouillage du véhicule, reportez-vous à la rubrique correspondante.

i Le volet de coffre et la lunette ne peuvent pas être ouverts simultanément afin d'éviter de les endommager.

Alarme

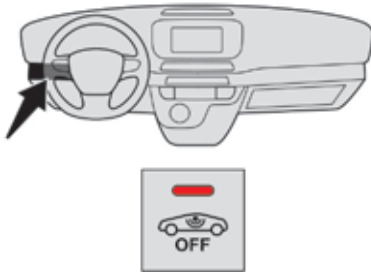

Système de protection et de dissuasion contre le vol et l'effraction.

! Fonction autoprotection

Le système contrôle la mise hors service de ses composants. L'alarme se déclenche en cas de mise hors service ou de dégradation de la batterie, du bouton ou des fils de la sirène.

Pour toute intervention sur le système d'alarme, consultez le réseau PEUGEOT ou un atelier qualifié.

Périmétrique

Le système contrôle l'ouverture du véhicule. L'alarme se déclenche si quelqu'un essaie d'ouvrir l'un des ouvrants ou le capot.

Volumétrique

Le système contrôle la variation de volume dans l'habitacle. L'alarme se déclenche si quelqu'un brise une vitre, pénètre dans l'habitacle ou se déplace à l'intérieur du véhicule.

i Si votre véhicule est équipé d'un Chauffage / Ventilation programmable, la surveillance volumétrique est incompatible. Pour plus d'informations sur le **Chauffage / Ventilation programmable**, reportez-vous à la rubrique correspondante.

Protection totale

Activation

☞ Coupez le contact et sortez du véhicule.



☞ Verrouillez le véhicule à la télécommande.

ou

☞ Verrouillez le véhicule avec le système "Accès et Démarrage Mains Libres".

Le système de surveillance est actif : le voyant du bouton clignote toutes les secondes et les indicateurs de direction s'allument pendant 2 secondes environ.

À la suite de la demande de verrouillage du véhicule à la télécommande ou avec le système "Accès et Démarrage Mains Libres", la surveillance périmétrique est activée après un délai de 5 secondes, la surveillance volumétrique après 45 secondes.

Si un ouvrant (porte, volet de coffre ou portes battantes, capot...) est mal fermé, le véhicule n'est pas verrouillé, mais la surveillance s'activera après un délai de 45 secondes.

Désactivation



- ☞ Appuyez sur ce bouton de déverrouillage de la télécommande.

ou

- ☞ Déverrouillez le véhicule avec le système "Accès et Démarrage Mains Libres".

Le système de surveillance est désactivé : le voyant du bouton s'éteint et les indicateurs de direction clignotent pendant 2 secondes environ.

i En cas de reverrouillage automatique du véhicule (après un délai de 30 secondes sans ouverture d'un des ouvrants), le système de surveillance se réactive automatiquement.

Protection - surveillance périmétrique seule

Neutralisez la surveillance volumétrique pour éviter le déclenchement intempestif de l'alarme, dans certains cas comme :

- la présence d'occupant(s) dans le véhicule,
- laisser une vitre entrouverte,
- le lavage de votre véhicule,
- le changement de roue,
- le remorquage de votre véhicule,
- le transport sur un bateau.

Surveillance volumétrique

Neutralisation



- ☞ Coupez le contact, et, dans les dix secondes, appuyez sur ce bouton jusqu'à l'allumage fixe du voyant.

- ☞ Sortez du véhicule.



- ☞ Verrouillez immédiatement le véhicule à la télécommande ou avec le système "Accès et Démarrage Mains Libres".

Seule la surveillance périmétrique est activée : le voyant du bouton clignote toutes les secondes.

Pour être prise en compte, cette neutralisation doit être effectuée après chaque coupure de contact.

Réactivation



- ☞ Désactivez la surveillance périmétrique en déverrouillant le véhicule à la télécommande ou avec le système "Accès et Démarrage Mains Libres".

Le voyant du bouton s'éteint.



- ☞ Réactivez le système d'alarme complet en verrouillant le véhicule à la télécommande ou avec le système "Accès et Démarrage Mains Libres".

Le voyant du bouton clignote de nouveau toutes les secondes.

Déclenchement de l'alarme

Il se traduit, pendant trente secondes, par le retentissement de la sirène et le clignotement des feux indicateurs de direction.

Les fonctions de surveillance restent actives jusqu'au onzième déclenchement consécutif de l'alarme.



Au déverrouillage du véhicule à la télécommande ou avec le système "Accès et Démarrage Mains Libres", le clignotement rapide du voyant du bouton vous informe que l'alarme s'est déclenchée pendant votre absence.

À la mise du contact, ce clignotement s'arrête immédiatement.

Panne de télécommande

Pour désactiver les fonctions de surveillance :

- ☞ Déverrouillez le véhicule avec la clé (intégrée à la télécommande avec l'Accès et Démarrage Mains Libres) dans la serrure de la porte conducteur.
- ☞ Ouvrez la porte ; l'alarme se déclenche.
- ☞ Mettez le contact, l'alarme s'arrête. Le voyant du bouton s'éteint.

Fermeture du véhicule sans activer l'alarme

- ☞ Verrouillez ou super-verrouillez le véhicule avec la clé (intégrée à la télécommande avec l'Accès et Démarrage Mains Libres) dans la serrure de la porte conducteur.

Dysfonctionnement



À la mise du contact, l'allumage fixe du voyant du bouton indique le dysfonctionnement du système. Faites vérifier par le réseau PEUGEOT ou par un atelier qualifié.

Activation automatique

Cette fonction est indisponible, en option ou en série.

2 minutes après la fermeture du dernier ouvrant, le système s'active automatiquement.

- ☞ Pour éviter le déclenchement de l'alarme en entrant dans le véhicule, appuyez au préalable sur le bouton de déverrouillage de la télécommande ou déverrouillez avec le système "Accès et Démarrage Mains Libres".

Lève-vitres électriques

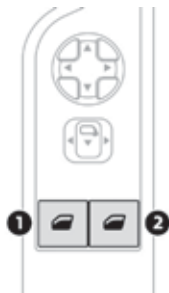

1. Commande de lève-vitre conducteur
2. Commande de lève-vitre passager

Vous disposez de deux modes de fonctionnement :

Mode manuel

Appuyez sur la commande ou tirez-la, sans dépasser le point de résistance. La vitre s'arrête dès que vous relâchez la commande.

Mode automatique

Appuyez sur la commande ou tirez-la, au-delà du point de résistance. La vitre s'ouvre ou se ferme complètement après avoir relâché la commande. Une nouvelle impulsion arrête le mouvement de la vitre.

Les fonctions électriques des lève-vitres sont neutralisées :

- environ 45 secondes après la coupure du contact,
- après l'ouverture d'une des portes avant, si contact coupé.

Antipincement

Si votre véhicule est équipé, lorsque la vitre remonte et rencontre un obstacle, elle s'arrête et redescend partiellement.

En cas d'ouverture intempestive de la vitre lors de sa fermeture, appuyez sur la commande jusqu'à l'ouverture complète. Dans les 4 secondes qui suivent, tirez la commande jusqu'à la fermeture complète de la vitre. Pendant ces opérations, l'antipincement est inopérant.

Réinitialisation

Après un rebranchement de la batterie, vous devez réinitialiser la fonction antipincement.

- ☞ Descendez complètement la vitre, puis remontez-la, elle remontera par palier de quelques centimètres à chaque appui.
- ☞ Renouvelez l'opération jusqu'à la fermeture complète de la vitre.
- ☞ Gardez la commande appuyée pendant au moins une seconde après avoir atteint la position vitre fermée.

! Pendant ces opérations, l'antipincement est inopérant.

! Retirez toujours la clé en quittant le véhicule, même pour une courte durée. En cas de pincement lors de la manipulation des lève-vitres, vous devez inverser le mouvement de la vitre. Pour cela, appuyez sur la commande concernée. Lorsque le conducteur actionne les commandes des lève-vitres passagers, il doit s'assurer qu'aucune personne n'empêche la fermeture correcte des vitres. Le conducteur doit s'assurer que les passagers utilisent correctement les lève-vitres. Faites attention aux enfants pendant les manoeuvres de vitres.

Réglage du volant



- ☞ **A l'arrêt**, abaissez la commande pour déverrouiller le volant.
- ☞ Réglez la hauteur et la profondeur pour adapter votre position de conduite.
- ☞ Tirez la commande pour verrouiller le volant.

! Par mesure de sécurité, ces manoeuvres doivent être impérativement effectuées, véhicule à l'arrêt.

Sièges avant à réglages manuels

Par mesure de sécurité, les réglages de sièges doivent impérativement être effectués à l'arrêt.

Longitudinal

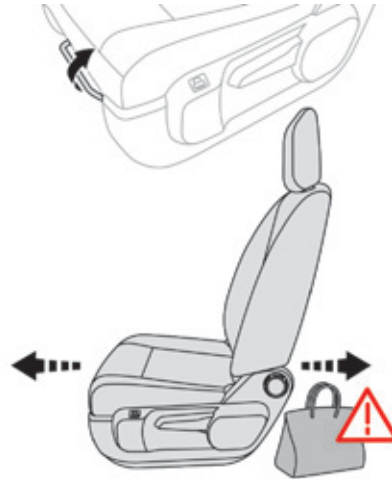

- ☞ Soulevez la commande et faites coulisser le siège vers l'avant ou vers l'arrière.

Hauteur

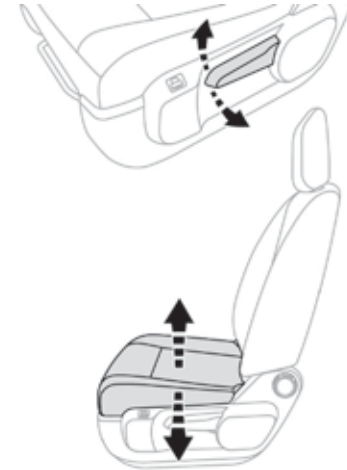

- ☞ Si votre véhicule en est équipé, tirez la commande vers le haut pour monter ou poussez-la vers le bas pour descendre, autant de fois que nécessaire pour obtenir la position recherchée.

! Avant d'effectuer une manoeuvre de recul du siège, vérifiez que rien ni personne ne gêne la course du siège à l'arrière, afin d'éviter tout risque de pincement ou de blocage du siège liés à la présence d'objets encombrants déposés sur le plancher derrière le siège ou de passagers arrière. En cas de blocage, interrompez immédiatement la manoeuvre.

Inclinaison du dossier

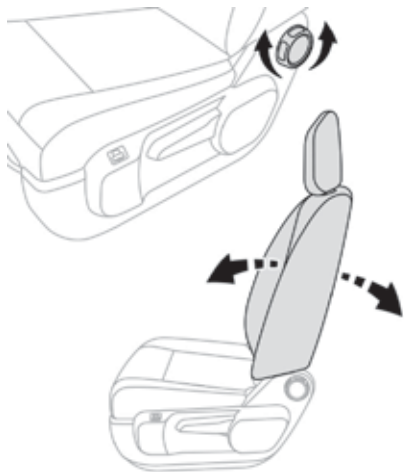

☞ Tournez la molette pour régler le dossier.

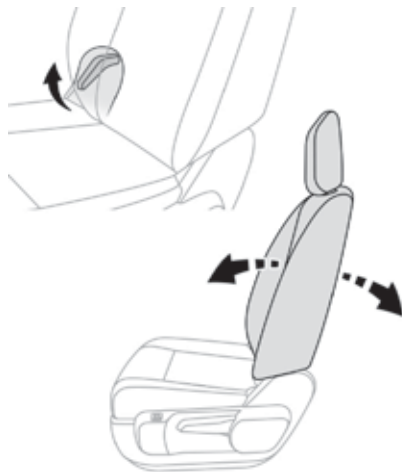

☞ Tirez la commande à fond vers le haut et basculez le dossier vers l'avant ou vers l'arrière.

Lombaire



☞ Tournez la molette manuellement pour obtenir le soutien lombaire désiré.

i Pour plus d'informations sur les **Ceintures de sécurité**, reportez-vous à la rubrique correspondante.

Position tablette du dossier du siège conducteur et/ou passager "avant"

Côté passager avant, cette position vous permet de transporter des objets longs.

Côté conducteur, cette position permet l'évacuation (par les pompiers) des passagers arrière.

! Vérifiez qu'aucun objet ne puisse gêner la manoeuvre d'un siège, au-dessus comme en dessous.

☞ Placez l'appui-tête en position basse, et si votre véhicule en est équipé, relevez l'accoudoir et rabattez la tablette fixée au dos du siège.



☞ Tirez la commande à fond vers le haut et basculez le dossier vers l'avant. Pour revenir à la position normale, tirez la commande vers le haut pour déverrouiller le dossier puis relevez le dossier jusqu'à sa position haute.

Siège avant à réglages électriques

Longitudinal

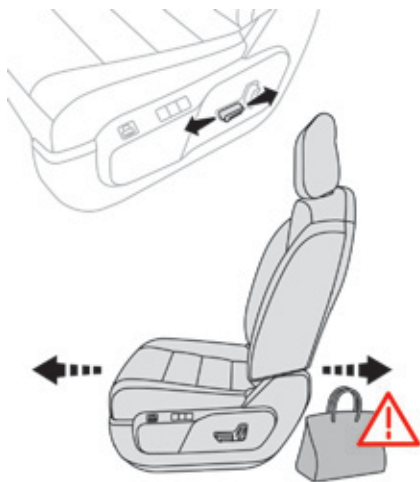

- ☞ Poussez la commande vers l'avant ou vers l'arrière pour faire coulisser le siège.

Inclinaison du dossier

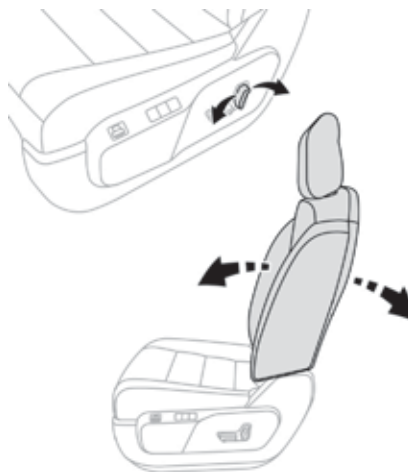

- ☞ Basculez la commande vers l'avant ou vers l'arrière pour régler l'inclinaison du dossier.



Avant d'effectuer une manœuvre de recul du siège, vérifiez que rien ni personne ne gêne la course du siège à l'arrière, afin d'éviter tout risque de pincement ou de blocage du siège liés à la présence d'objets encombrants déposés sur le plancher derrière le siège ou de passagers arrière. En cas de blocage, interrompez immédiatement la manœuvre.

Hauteur de l'assise

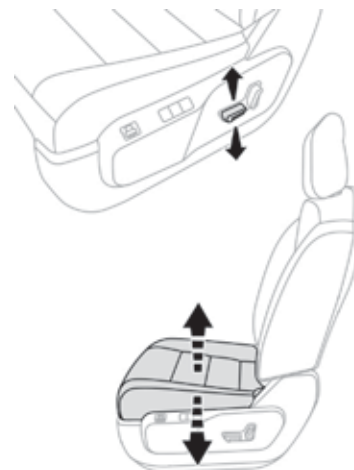

- ☞ Basculez la commande vers le haut ou vers le bas pour obtenir la hauteur désirée.

! Pour plus d'informations sur les **Ceintures de sécurité**, reportez-vous à la rubrique correspondante.

! Pour éviter de décharger la batterie, effectuez ces réglages moteur tournant.

Réglages complémentaires

Réglage en hauteur de l'appui-tête

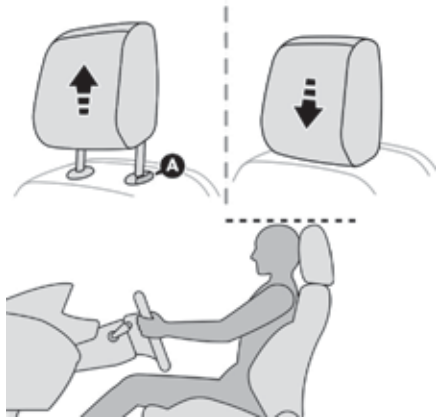

Si votre véhicule en est équipé.

- ☞ Pour le monter, tirez-le vers le haut.
- ☞ Pour le retirer, appuyez sur l'ergot **A** et tirez-le vers le haut.
- ☞ Pour le remettre en place, engagez les tiges de l'appui-tête dans les orifices en restant bien dans l'axe du dossier.
- ☞ Pour le descendre, appuyez simultanément sur l'ergot **A** et sur l'appui-tête.

! L'appui-tête est muni d'une armature possédant un crantage qui interdit la descente de celui-ci ; ceci est un dispositif de sécurité en cas de choc. **Le réglage est correct lorsque le bord supérieur de l'appui-tête se trouve au niveau du dessus de la tête.**

Ne roulez jamais avec les appuis-tête déposés ; ceux-ci doivent être en place et correctement réglés.

Accoudoir

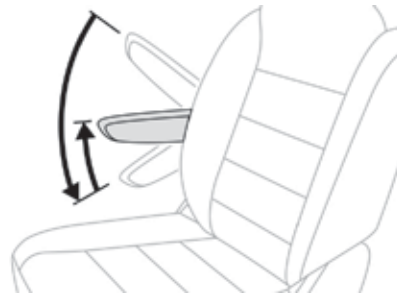

L'accoudoir possède des crans.

- ☞ Relevez l'accoudoir au maximum.
- ☞ Le descendre au maximum.
- ☞ Relevez l'accoudoir jusqu'au cran souhaité.

Commande des sièges chauffants

Moteur tournant, les sièges avant peuvent être chauffés séparément.

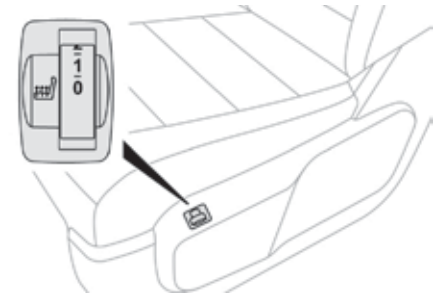

- ☞ Utilisez la molette de réglage pour allumer et choisir le niveau de chauffage désiré :

- 0** : Arrêt.
- 1** : Faible.
- 2** : Moyen.
- 3** : Fort.

Réglage lombaire électrique

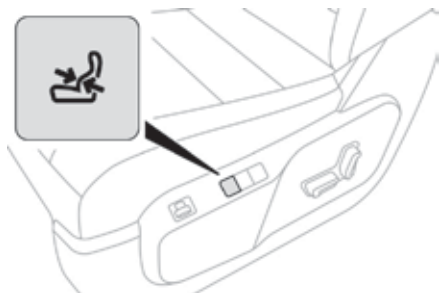

- ☞ Appuyez sur la commande pour obtenir le soutien lombaire désiré.

Fonction massage

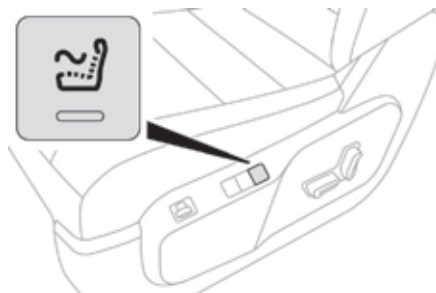

- i Cette fonction assure un massage lombaire aux occupants avant et ne fonctionne que moteur tournant ainsi qu'en mode STOP du Stop & Start.

Activation



- ☞ Appuyez sur ce bouton.

Son témoin s'allume et la fonction massage est activée pour une durée d'une heure. Pendant cette durée, le massage se fait par 6 cycles de 10 minutes chacun (6 minutes de massage suivies de 4 minutes de pause). Au bout d'une heure, la fonction est désactivée, le témoin s'éteint.

Désactivation



Vous pouvez à tout moment désactiver la fonction massage en appuyant sur ce bouton, son témoin s'éteint.

Réglage de l'intensité

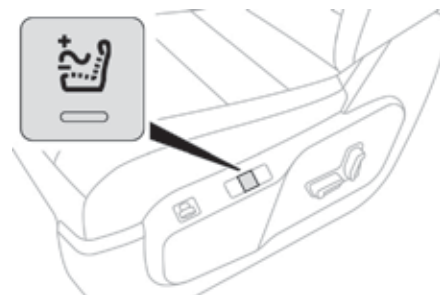

Appuyez sur ce bouton pour régler l'intensité du massage. Deux niveaux de massage vous sont proposés.

Banquette avant 2 places

Si votre véhicule en est équipé, elle est fixe et dispose d'une ceinture de sécurité solidaire du dossier pour la place située à côté du siège conducteur.

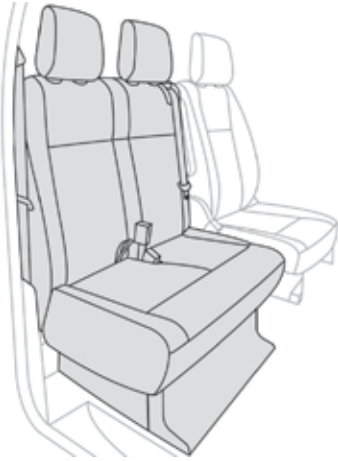

Réglage en hauteur de l'appui-tête

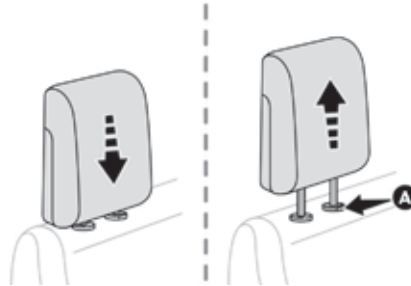

- ☞ Pour le monter, tirez-le vers le haut.
- ☞ Pour le retirer, appuyez sur l'ergot **A** et tirez-le vers le haut.
- ☞ Pour le remettre en place, engagez les tiges de l'appui-tête dans les orifices en restant bien dans l'axe du dossier.
- ☞ Pour le descendre, appuyez simultanément sur l'ergot **A** et sur l'appui-tête.

! L'appui-tête est muni d'une armature possédant un crantage qui interdit la descente de celui-ci ; ceci est un dispositif de sécurité en cas de choc. **Le réglage est correct lorsque le bord supérieur de l'appui-tête se trouve au niveau du dessus de la tête.**

Ne roulez jamais avec les appuis-tête déposés ; ceux-ci doivent être en place et correctement réglés.

3

i Pour plus d'informations sur les **Ceintures de sécurité**, reportez-vous à la rubrique correspondante.

Banquette chauffante

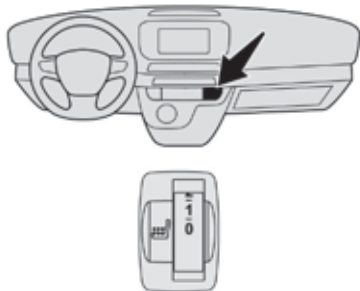

Moteur tournant, les assises de la banquette peuvent être chauffées.

☞ Utilisez la molette de réglage pour allumer et choisir le niveau de chauffage désiré :

- 0 : Arrêt.
- 1 : Faible.
- 2 : Moyen.
- 3 : Fort.

Rangement sous assise

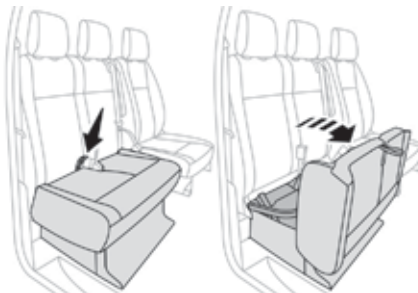

Si votre véhicule en est équipé, un rangement est situé sous l'assise.

☞ Tirez la sangle vers vous pour faire basculer l'assise.

Banquette monobloc fixe

Les différents équipements et réglages décrits ci-après varient selon la version et la configuration de votre véhicule.



La banquette comprend un dossier monobloc qui peut être soit fixe, soit repliable (position tablette).

i Pour plus d'informations sur les **Ceintures de sécurité**, reportez-vous à la rubrique correspondante.

Appuie-tête type virgule

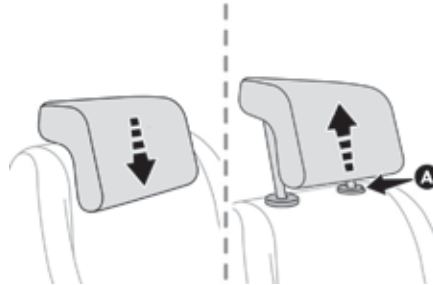

- ☞ Pour le monter, tirez-le vers le haut jusqu'à sa position de verrouillage dans le cran.
- ☞ Pour le retirer, appuyez sur l'ergot **A** et tirez-le vers le haut.
- ☞ Pour le remettre en place, engagez les tiges de l'appui-tête dans les orifices en restant bien dans l'axe du dossier.
- ☞ Pour le descendre, appuyez simultanément sur l'ergot **A** et sur l'appui-tête.

Replier le dossier en position tablette

- ☞ Mettez les appuie-tête en position basse.

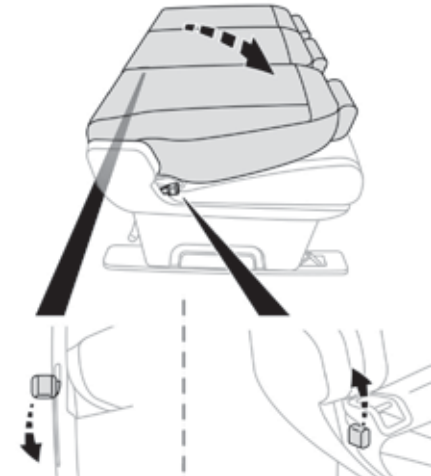

- ☞ De l'avant, relevez la manette pour déverrouiller le dossier.
- ☞ De l'arrière, baissez la manette pour déverrouiller le dossier.
- ☞ Basculez le dossier sur l'assise.
- ☞ Pour remettre le dossier, relevez la manette et faites remonter le dossier.

Basculer, accès au rang 3

- ☞ Si votre véhicule en est équipé, mettez le dossier en position tablette.

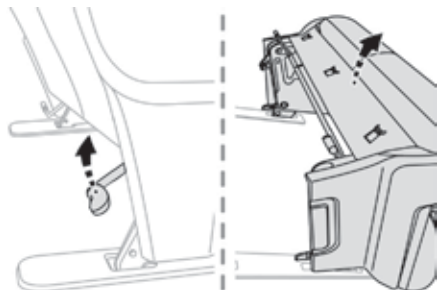

- ☞ À l'aide de la manette, déverrouiller les pieds arrière puis basculez la banquette.
- ☞ Pour la remettre, basculez la banquette vers l'arrière jusqu'au verrouillage des pieds.

i Il n'est pas nécessaire de replier le dossier (position tablette) pour basculer la banquette et accéder au rang 3.

Déposer

- ☞ Si votre véhicule en est équipé, mettez le dossier en position tablette.
- ☞ Basculez la banquette.

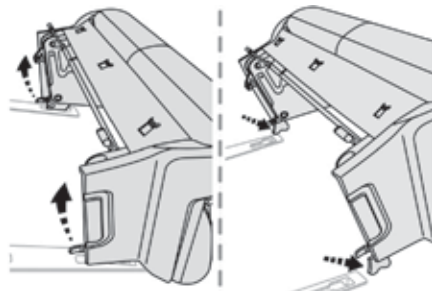

- ☞ Déverrouiller les pieds avant à l'aide des manettes.
- ☞ Dégagez la banquette de ses ancrages.
- ☞ Sortez la banquette.

! En cas de dépose et de stockage de la banquette hors du véhicule, veillez à la conserver dans un endroit propre, de manière à éviter l'intrusion de corps étrangers dans les mécanismes.

! La banquette n'est pas conçue pour une autre utilisation que dans le véhicule. Elle est équipée de mécanismes et les prestations peuvent se dégrader en cas de mauvaise utilisation et de chute.

Reposer

- ☞ Vérifiez qu'aucun objet n'obstrue les ancrages et n'empêche le verrouillage correct des pieds.

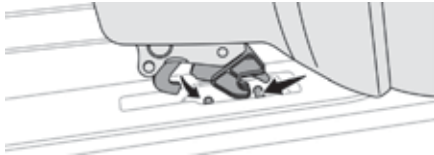

- ☞ Engagez les pieds avant dans les ancrages du plancher (comme représenté ci-dessus).

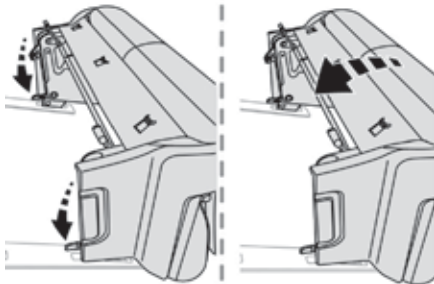

- ☞ Verrouiller les pieds avant à l'aide des manettes.
- ☞ Basculez la banquette vers l'arrière jusqu'au verrouillage des pieds arrière.

! Attention aux pieds des passagers pendant le basculement.

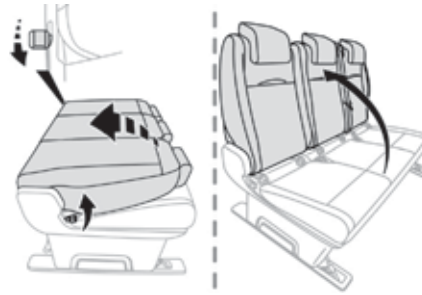

- ☞ Si votre véhicule en est équipé, tirez la commande et relevez le dossier (par l'arrière, baissez la manette).

i Vérifiez le bon verrouillage au plancher du siège lorsqu'il est revenu en position assise.



! Veillez qu'aucun objet ou pieds, d'un passager assis à l'arrière, n'obstruent les points d'ancrage et n'empêchent le verrouillage correct de l'ensemble.

Siège et banquette arrière fixe

Les différents équipements et réglages décrits ci-après varient selon la version et la configuration de votre véhicule.



Le siège comprend un dossier qui peut être soit fixe, soit repliable (position tablette).

La banquette comprend un dossier monobloc qui peut être soit fixe, soit repliable (position tablette).

i Pour plus d'informations sur les **Ceintures de sécurité**, reportez-vous à la rubrique correspondante.

Appui-tête type virgule

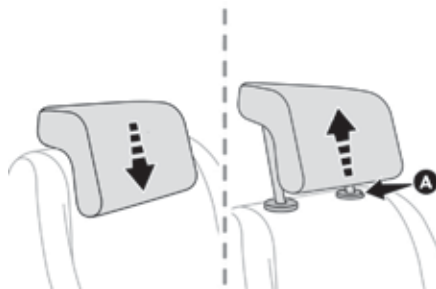

- ☞ Pour le monter, tirez-le vers le haut jusqu'à sa position de verrouillage dans le cran.
- ☞ Pour le retirer, appuyez sur l'ergot **A** et tirez-le vers le haut.
- ☞ Pour le remettre en place, engagez les tiges de l'appui-tête dans les orifices en restant bien dans l'axe du dossier.
- ☞ Pour le descendre, appuyez simultanément sur l'ergot **A** et sur l'appui-tête.

Replier le dossier en position tablette

- ☞ Mettez les appui-tête en position basse.

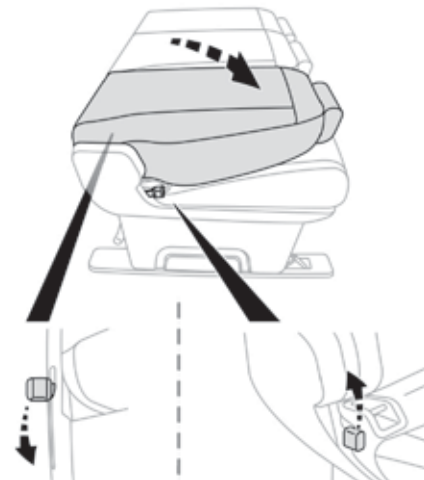

- ☞ De l'avant, relevez la manette pour déverrouiller le dossier.
- ☞ De l'arrière, baissez la manette pour déverrouiller le dossier.

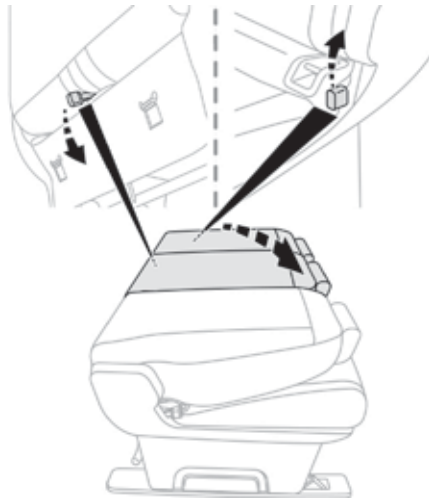

- ☞ Basculez le dossier sur l'assise.
- ☞ Pour remettre le dossier, relevez la manette et faite remonter le dossier (par l'arrière, baissez la manette).

Basculer, accès au rang 3

(exemple siège individuel)

- ☞ Si votre véhicule en est équipé, mettez le dossier en position tablette.

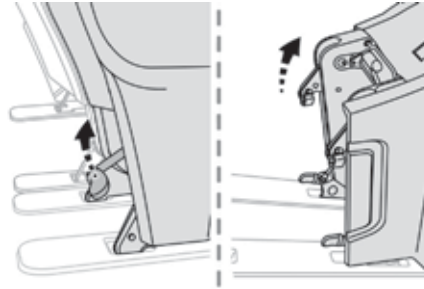

- ☞ À l'aide de la manette, déverrouiller les pieds arrière puis basculez le siège.
- ☞ Pour le remettre, basculez le siège vers l'arrière jusqu'au verrouillage des pieds.

i Il n'est pas nécessaire de replier le dossier (position tablette) pour basculer la banquette et accéder au rang 3.

Déposer

(exemple siège individuel)

- ☞ Si votre véhicule en est équipé, mettez le dossier en position tablette.
- ☞ Basculez le siège.

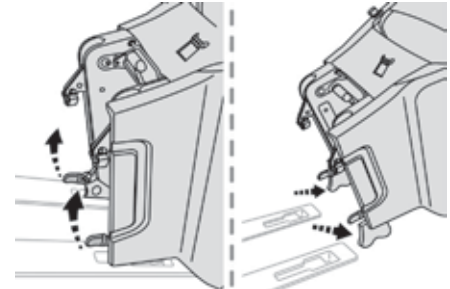

- ☞ Déverrouiller les pieds avant à l'aide des manettes.
- ☞ Dégagez le siège de ses ancrages.
- ☞ Sortez le siège par la porte latérale en rang 2 ou par l'arrière en rang 3.

! En cas de dépose et de stockage du siège (ou de la banquette) hors du véhicule, veillez à le (la) conserver dans un endroit propre, de manière à éviter l'intrusion de corps étrangers dans les mécanismes.

! Le siège (ou la banquette) n'est pas conçu(e) pour une autre utilisation que dans le véhicule. Il (Elle) est équipé(e) de mécanismes et les prestations peuvent se dégrader en cas de mauvaise utilisation et de chute.

Reposer

(exemple siège individuel)

☞ Vérifiez qu'aucun objet n'obstrue les ancrages et n'empêche le verrouillage correct des pieds.

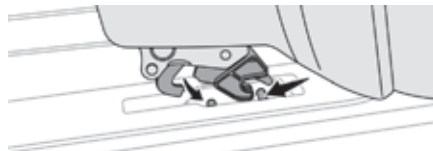

☞ Engagez les pieds avant dans les ancrages du plancher (comme représenté ci-dessus).

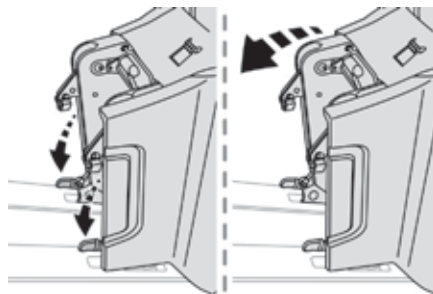

☞ Verrouiller les pieds avant à l'aide des manettes.

☞ Basculez le siège vers l'arrière jusqu'au verrouillage des pieds arrière.

Attention aux pieds des passagers pendant le basculement.

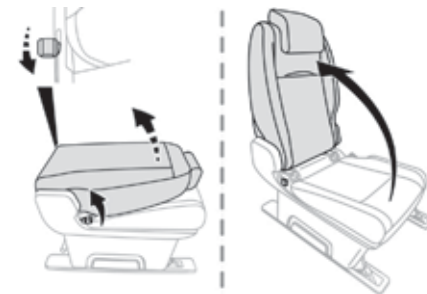

☞ Si votre véhicule en est équipé, tirez la commande et relevez le dossier (par l'arrière, baissez la manette).

i Vérifiez le bon verrouillage au plancher du siège lorsqu'il est revenu en position assise.



! Veillez qu'aucun objet ou pieds, d'un passager assis à l'arrière, n'obstruent les points d'ancrage et n'empêchent le verrouillage correct de l'ensemble.

Siège et banquette arrière sur rails

Les différents équipements et réglages décrits ci-après varient selon la version et la configuration de votre véhicule.



Le siège individuel est toujours situé côté droit et la banquette côté gauche (dans le sens du véhicule).

La banquette comprend deux dossiers indépendants.

i Pour plus d'informations sur les **Ceintures de sécurité**, reportez-vous à la rubrique correspondante.

Appui-tête

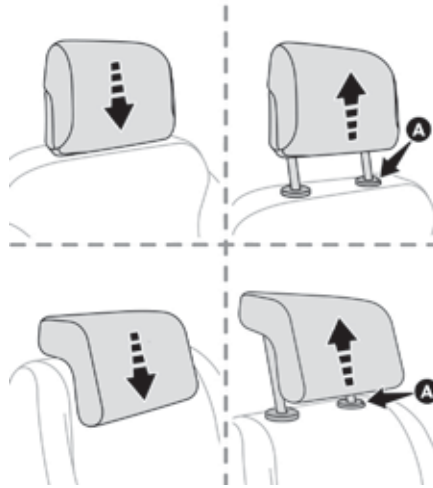

- ☞ Pour le monter, tirez-le vers le haut jusqu'à sa position de verrouillage dans le cran.
- ☞ Pour le retirer, appuyez sur l'ergot **A** et tirez-le vers le haut.
- ☞ Pour le remettre en place, engagez les tiges de l'appui-tête dans les orifices en restant bien dans l'axe du dossier.
- ☞ Pour le descendre, appuyez simultanément sur l'ergot **A** et sur l'appui-tête.

Incliner le dossier

Le dossier inclinable peut être réglé sur plusieurs positions.



- ☞ Pour l'incliner vers l'arrière, tirez la commande vers le haut (par l'arrière baissez la manette).
- ☞ Relâchez la commande quand la position désirée est obtenue.

3

Avancer ou reculer

(exemple siège individuel)



Deux commandes sont disponibles pour avancer et reculer le siège :

- ☞ De l'avant, soulevez la commande et faites coulisser le siège vers l'avant ou vers l'arrière.
- ☞ De l'arrière, tirez sur la sangle sans dépasser le point de résistance et poussez le siège vers l'avant ou tirez-le vers l'arrière.

Déplacer le siège sur toute la longueur du rail

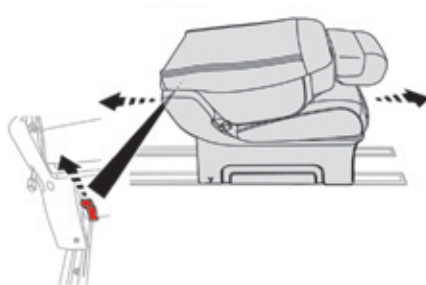

- ☞ Placez le dossier du siège en position tablette.
- ☞ Faites glisser le siège en tirant sur la sangle arrière.

Replier le dossier en position tablette

(exemple siège individuel)

- ☞ Mettez les appuie-tête en position basse.

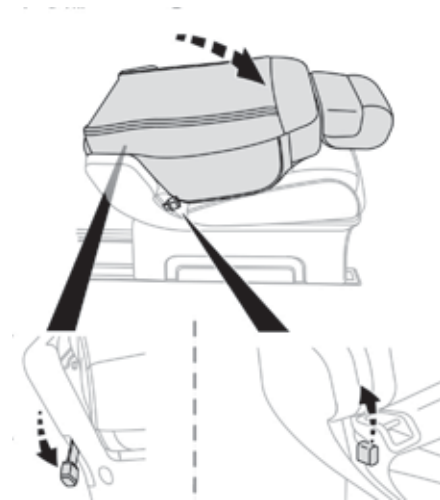

- ☞ Par l'avant, relevez la manette pour déverrouiller le dossier.
- ☞ Par l'arrière, baissez la manette pour déverrouiller le dossier.
- ☞ Basculez le dossier sur l'assise.

! Ne pas laisser d'objets (exemples : sac, jouets) sur l'assise pour plier le dossier.

Replacer le dossier en position redressée (entre les repères)

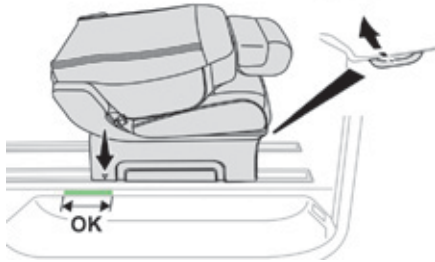

Pour remettre le dossier en position redressée, le siège doit être positionné entre les repères. La flèche ne doit pas se trouver à l'extérieur des repères.

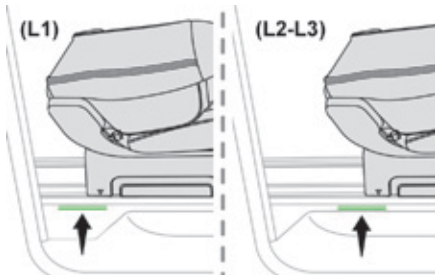

☞ Utilisez la commande avant pour déplacer le siège afin d'être entre les repères.

Déposer

(exemple siège individuel)

- ☞ Avancez le siège pour accéder à la sangle.
- ☞ Repliez le dossier en position tablette.

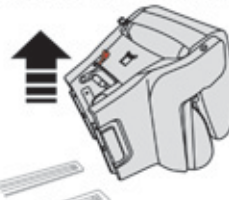
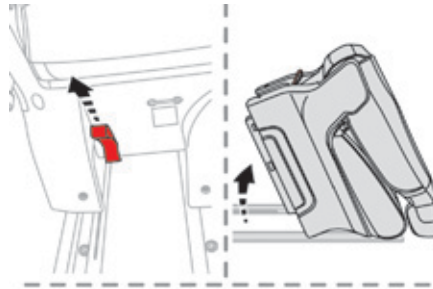

- ☞ De l'arrière, tirez la sangle à fond pour libérer les ancrages et faites basculer le siège vers l'avant pour le placer en position verticale.
- ☞ Sortez le siège par la porte latérale en rang 2 ou par l'arrière en rang 3.

! Ne pas utiliser la sangle pour soulever le siège ou la banquette.

! En cas de dépose et de stockage du siège (ou de la banquette) hors du véhicule, veillez à le (la) conserver dans un endroit propre, de manière à éviter l'intrusion de corps étrangers dans les mécanismes.

! Le siège (ou la banquette) n'est pas conçu(e) pour une autre utilisation que dans le véhicule. Il (Elle) est équipé(e) de mécanismes et les prestations peuvent se dégrader en cas de mauvaise utilisation et de chute.

Reposer



i Avant de reposer le siège ou la banquette dans le véhicule, tirez la sangle à fond pour s'assurer que le dispositif de verrouillage soit bien rentré.



! Ne pas utiliser la sangle pour soulever le siège ou la banquette.

(exemple siège individuel)

☞ Vérifiez qu'aucun objet n'obstrue les rails.

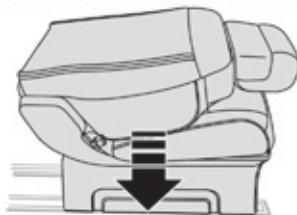
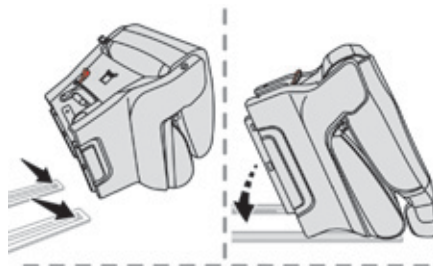

- ☞ Posez la partie avant des guides sur les rails.
- ☞ Basculez le siège pour aligner l'arrière des guides dans les rails.

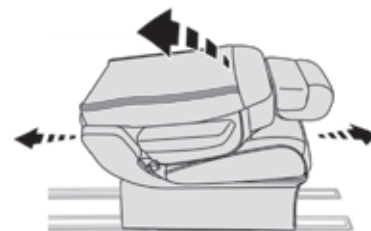

- ☞ Faites coulisser le siège vers l'avant ou vers l'arrière jusqu'au crantage de celui-ci.
- ☞ Relevez le dossier.

i Vérifiez le bon verrouillage au plancher du siège lorsqu'il est revenu en position assise.



! Veillez qu'aucun objet ou pieds, d'un passager assis à l'arrière, n'obstruent les points d'ancrage et n'empêchent le verrouillage correct de l'ensemble.

Siège(s) individuel(s) arrière sur rails

Les différents équipements et réglages décrits ci-après varient selon la version et la configuration de votre véhicule.

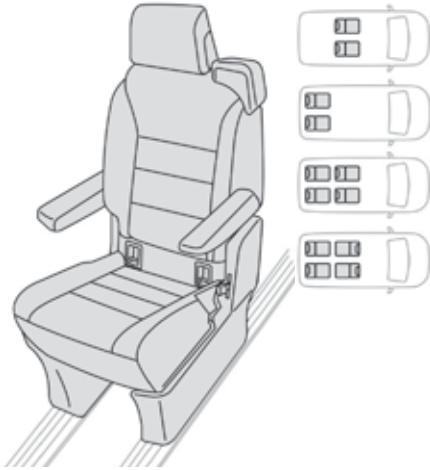

Le siège individuel possède une ceinture de sécurité trois points avec enrouleur.

i Il peut se placer **face** à la route ou **dos** à la route.

i Pour plus d'informations sur les **Ceintures de sécurité**, reportez-vous à la rubrique correspondante.

Appui-tête

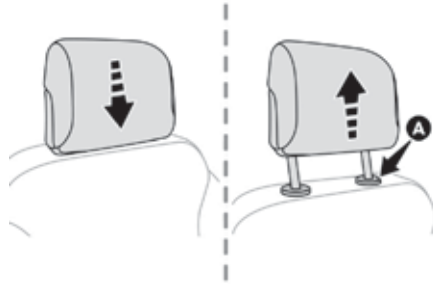

- ☞ Pour le monter, tirez-le vers le haut jusqu'à sa position de verrouillage dans le cran.
- ☞ Pour le retirer, appuyez sur l'ergot **A** et tirez-le vers le haut.
- ☞ Pour le remettre en place, engagez les tiges de l'appui-tête dans les orifices en restant bien dans l'axe du dossier.
- ☞ Pour le descendre, appuyez simultanément sur l'ergot **A** et sur l'appui-tête.

Accoudoir(s)

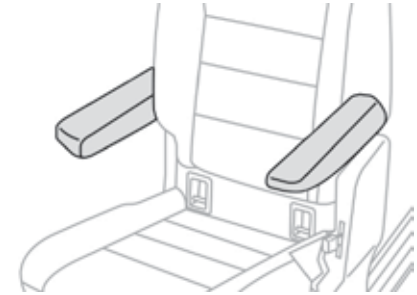

L'accoudoir possède des crans.

- ☞ Relevez l'accoudoir au maximum.
- ☞ Le descendre au maximum.
- ☞ Relevez l'accoudoir jusqu'au cran souhaité.

Incliner le dossier

Le dossier peut être réglé sur plusieurs positions.



- ☞ Pour l'incliner vers l'arrière, tirez la commande vers le haut (par l'arrière, baissez la manette).
- ☞ Relâchez la commande quand la position désirée est obtenue.

Avancer ou reculer

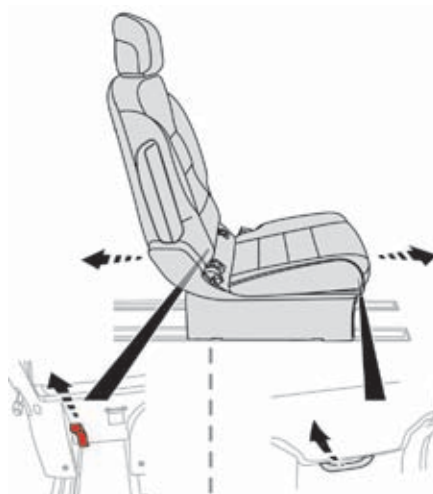

Deux commandes sont disponibles pour avancer et reculer le siège :

- ☞ De l'avant, soulevez la commande et faites coulisser le siège vers l'avant ou vers l'arrière.
- ☞ De l'arrière, tirez sur la sangle sans dépasser le point de résistance et poussez le siège vers l'avant ou tirez-le vers l'arrière.

Replier le dossier en position tablette

- ☞ Mettez les appuie-tête en position basse.



- ☞ De l'avant, relevez la manette pour déverrouiller le dossier.
- ☞ De l'arrière, baissez la manette pour déverrouiller le dossier.
- ☞ Basculez le dossier sur l'assise.

Déposer

- ☞ Avancez le siège pour accéder à la sangle.
- ☞ Repliez le dossier en position tablette.

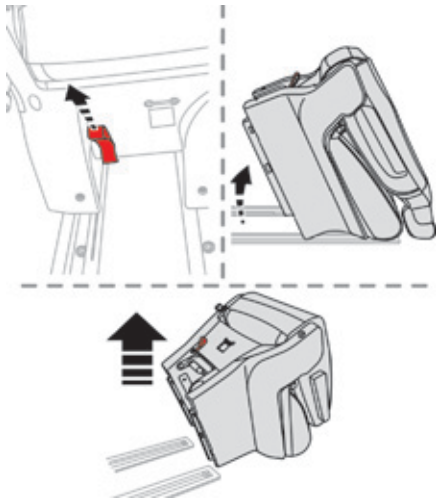

- ☞ De l'arrière, tirez la sangle en dépassant le point de résistance pour libérer les ancrages et faites basculer le siège vers l'avant pour le placer en position verticale.
- ☞ Sortez le siège par la porte latérale en rang 2 ou par l'arrière en rang 3.

! Ne pas utiliser la sangle pour soulever le siège.

! En cas de dépose et de stockage des sièges hors du véhicule, veillez à les conserver dans un endroit propre, de manière à éviter l'intrusion de corps étrangers dans les mécanismes.

! Les sièges ne sont pas conçus pour une autre utilisation que dans le véhicule. Ils sont équipés de mécanismes et les prestations peuvent se dégrader en cas de mauvaise utilisation et de chute.

Reposer



3

i Avant de reposer le siège dans le véhicule, tirez la sangle à fond pour s'assurer que le dispositif de verrouillage soit bien rentré.



! Ne pas utiliser la sangle pour soulever le siège.

- ☞ Vérifiez qu'aucun objet n'obstrue les rails.

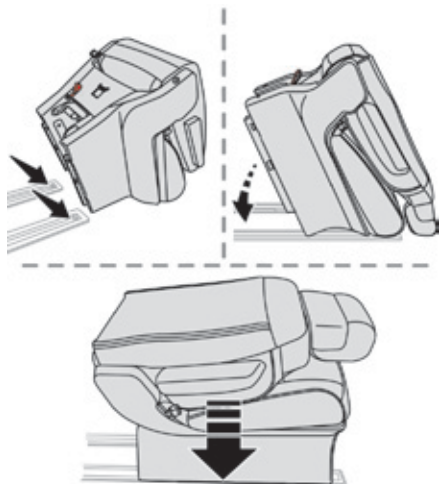

- ☞ Posez la partie avant sur les rails.
- ☞ Basculez le siège pour aligner l'arrière des guides dans les rails.

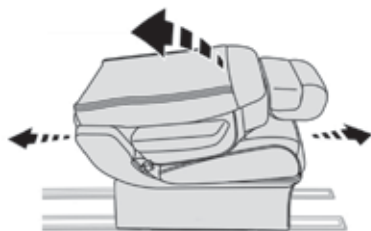

- ☞ Faites coulisser le siège vers l'avant ou vers l'arrière jusqu'au crantage de celui-ci.
- ☞ Relevez le dossier.

i Vérifiez le bon verrouillage au plancher du siège lorsqu'il est revenu en position assise.



! Veillez qu'aucun objet ou pieds, d'un passager assis à l'arrière, n'obstruent les points d'ancrage et n'empêchent le verrouillage correct de l'ensemble.

Précautions pour les sièges et les banquettes

Suite aux diverses manipulations :

- ne pas déposer un appui-tête sans le ranger et le fixer à un support,
- vérifier que les ceintures de sécurité restent toujours accessibles et faciles à boucler par le passager,
- un passager ne doit pas s'installer sans régler correctement l'appui-tête de son siège, sans ajuster et boucler sa ceinture de sécurité.

Chargement de bagages ou d'objets derrière les sièges et banquettes de rang 3

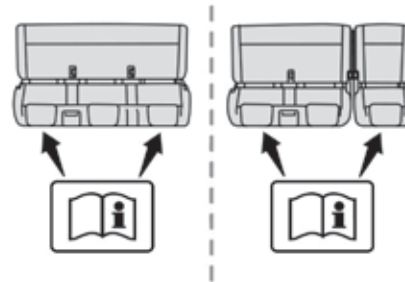

Si vous souhaitez charger des bagages sur les dossiers en position tablette du rang 3, les dossiers du rang 2 doivent également être en position tablette.

Étiquettes



En roulage, il est interdit d'avoir un passager :

- en rang 3 si le dossier placé devant (rang 2) est en position tablette,
- en rang 3 si le siège/banquette placé devant (rang 2) est basculé,
- en rang 2 et rang 3, en place latérale droite, si la banquette est basculée,
- en place centrale si le siège latéral droit est basculé.

Aménagements intérieurs

Surtapis

Montage

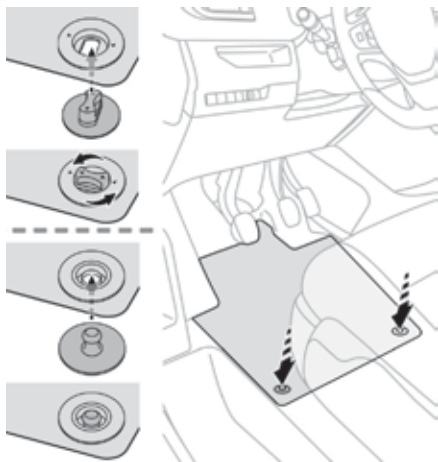

Lors de son premier montage, côté conducteur, utilisez exclusivement les fixations fournies dans la pochette jointe.

Démontage

Pour le démonter côté conducteur :

- ☞ reculez le siège au maximum,
- ☞ déclipsez les fixations,
- ☞ retirez le surtapis.

Remontage

Pour le remonter côté conducteur :

- ☞ positionnez correctement le surtapis,
- ☞ remettez les fixations en appuyant,
- ☞ vérifiez la bonne tenue du surtapis.

! Pour éviter tout risque de blocage des pédales :

- utilisez uniquement des surtapis adaptés aux fixations déjà présentes dans le véhicule ; leur utilisation est impérative,
- ne superposez jamais plusieurs surtapis.

L'utilisation de surtapis non homologués par PEUGEOT peut gêner l'accès aux pédales et entraver le fonctionnement du régulateur / limiteur de vitesse.

Les surtapis homologués par PEUGEOT sont munis de deux fixations situées en dessous du siège.

En rang 2 et rang 3

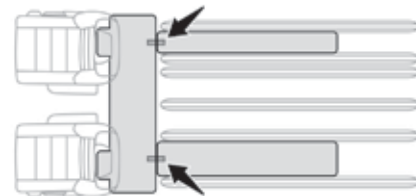

Utilisez les velcros pour fixer le surtapis transversal du rang 2 avec les surtapis longitudinaux des rangs 2 et 3.

Pare-soleil

Dispositif de protection contre le soleil venant de face ou de côté et dispositif de courtoisie avec un miroir éclairé (suivant version).

Une poche est aménagée dans le pare-soleil conducteur pour placer des cartes de péage, tickets, ...

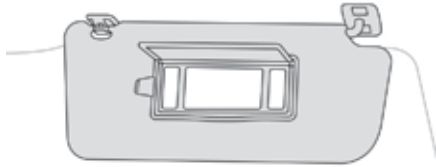

- ☞ Contact mis, relevez le volet d'occultation ; le miroir s'éclaire automatiquement.

Boîte à gants

Elle renferme la commande de neutralisation de l'airbag passager avant et peut contenir une bouteille d'eau, la documentation de bord du véhicule, ...

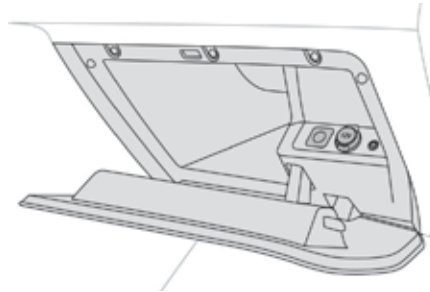

- ☞ Pour ouvrir la boîte à gants, tirez la commande vers vous.

! **Pendant la conduite**, gardez le vide-poches fermé. Sinon, cela pourrait provoquer des blessures en cas d'accident ou de freinage brusque.

Vide-poches

Il peut contenir une bouteille d'eau, la documentation de bord du véhicule...

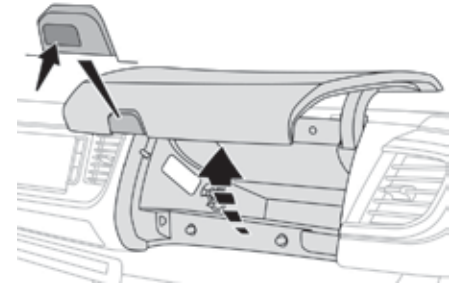

- ☞ Pour ouvrir le vide-poches, appuyez sur la partie gauche de la commande et accompagnez le couvercle jusqu'à son cran de maintien en position ouverte. Si votre véhicule est équipé, il s'éclaire à l'ouverture du couvercle.

i Avec l'air conditionné, il donne accès à la buse de ventilation, débitant le même air climatisé que les aérateurs de l'habitacle.



Bacs de rangement porte avant

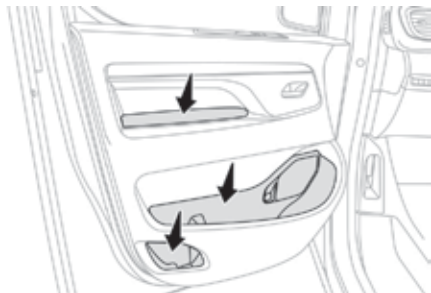

! Tout liquide transporté en gobelet (mug ou autres à bord) pouvant se renverser, présente un risque de détérioration au contact des commandes du poste de conduite et de la console centrale. Soyez vigilant.

Vide-poches supérieur

Il est situé sur la planche de bord, derrière le volant.

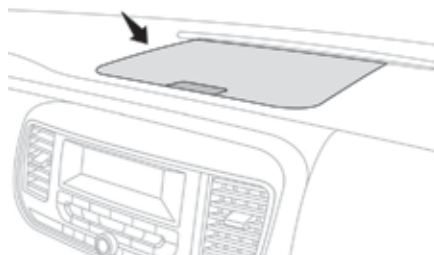

Appuyez sur la commande pour ouvrir le couvercle (selon version) puis accompagnez-le jusqu'à sa position d'arrêt. Pour le refermer, accompagnez le couvercle puis faites une légère pression sur le centre. Tout liquide pouvant se renverser présente un risque de court-circuit électrique et donc un incendie potentiel.

Tablettes type "aviation"

Installées au dos de chaque siège avant, elles vous permettent de poser des objets.

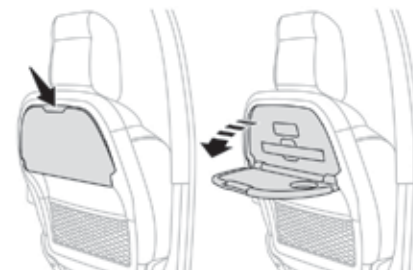

- ☞ Pour l'utiliser, abaissez la tablette à fond, jusqu'au verrouillage en position basse.
- ☞ Pour la ranger, relevez la tablette, en passant le point de résistance, jusqu'en position haute.

! Côté passager, n'oubliez pas de la rabattre avant la mise en position "tablette" du siège. Ne placez pas d'objets durs ou lourds sur la tablette. Ils pourraient se transformer en projectiles dangereux en cas de freinage d'urgence ou de choc.

i Pour plus d'informations sur les **Sièges avant** et notamment la position "tablette" du dossier, reportez-vous à la rubrique correspondante.

Prise(s) accessoires 12 V (selon version)

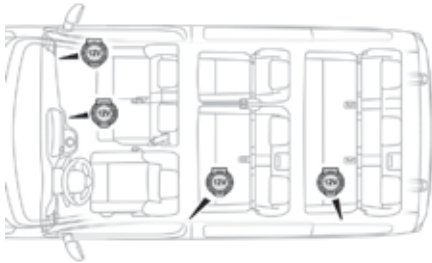

☞ Pour brancher un accessoire 12 V (puissance maxi : 120 Watts), relevez le couvercle et branchez l'adaptateur adéquat.

! Bien respecter la puissance sous peine d'abîmer votre accessoire.

! Le branchement d'un équipement électrique non homologué par PEUGEOT, tel qu'un chargeur avec prise USB, peut provoquer des perturbations de fonctionnement des organes électriques du véhicule, comme une mauvaise réception radiophonique ou une perturbation de l'affichage sur les écrans.

Prise USB

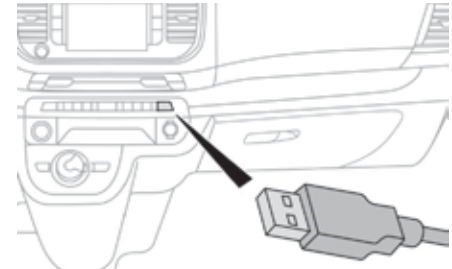

Elle permet de brancher un équipement nomade, tel qu'un baladeur numérique de type iPod® ou une clé USB.

Elle lit les fichiers audio transmis au système audio pour diffusion via les haut-parleurs du véhicule.

Vous pouvez gérer ces fichiers avec les commandes au volant ou de l'autoradio.

i Pendant son utilisation en USB, l'équipement nomade peut se recharger automatiquement. Pendant la recharge, un message s'affiche si la consommation de l'équipement nomade est supérieure à l'ampérage fourni par le véhicule. Pour plus de détails sur l'utilisation de cet équipement, reportez-vous à la rubrique **Audio et télématique**.

Prise JACK

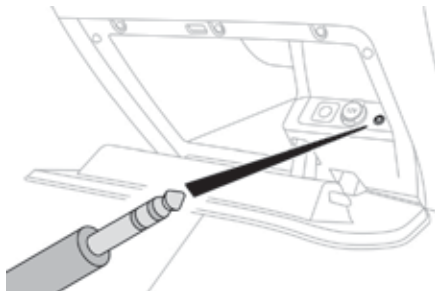

Elle permet de brancher un équipement nomade pour écouter vos fichiers audio via les haut-parleurs du véhicule.

La gestion des fichiers se fait à partir de votre équipement nomade.

i Pour plus de détails sur l'utilisation de cet équipement, reportez-vous à la rubrique **Audio et télématique**.

Prise 230 V / 50 Hz

Si votre véhicule en est équipé, une prise 230 V / 50 Hz (puissance maxi : 150 W) est située sous le siège avant droit et donc accessible depuis le rang 2. Cette prise fonctionne moteur tournant, ainsi qu'en mode STOP du Stop & Start.

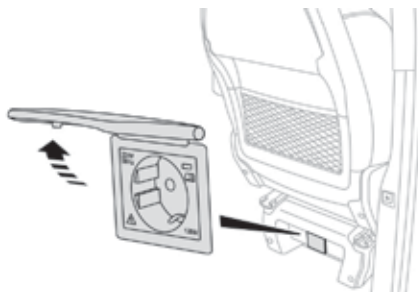

- ☞ Soulevez le couvercle.
- ☞ Vérifiez que le voyant est allumé en vert.
- ☞ Branchez votre appareil multimédia ou tout autre appareil électrique (chargeur de téléphone, ordinateur portable, lecteur CD-DVD, chauffe-biberon, ...).

En cas de dysfonctionnement de la prise, le voyant vert clignote. Faites la vérifier par le réseau PEUGEOT ou par un atelier qualifié.

! Branchez un seul appareil à la fois sur la prise (pas de rallonge ou de multiprise).
Branchez uniquement des appareils avec isolation de classe II (indiquée sur l'appareil).
N'utilisez pas d'appareil avec une carcasse métallique.
Par sécurité, en cas de surconsommation et lorsque le système électrique du véhicule le nécessite (conditions climatiques particulières, surcharge électrique, ...), le courant arrivant à la prise sera coupé ; le voyant vert s'éteint.

Aménagements places assises

Selon l'équipement du véhicule, ces différents aménagements complètent vos places assises.

Poignée de maintien type dragonne



Porte-gobelets (selon version)

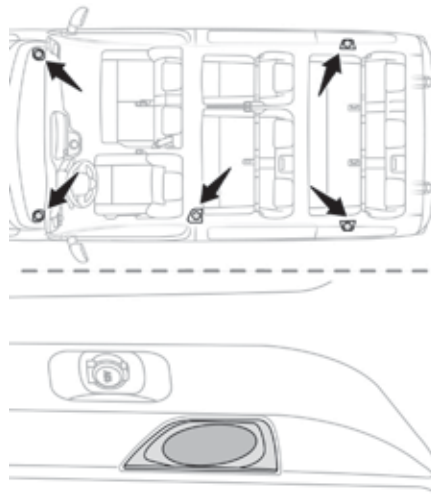

Tout liquide transporté en gobelet (mug ou autres à bord) pouvant se renverser, présente un risque. Soyez vigilant.

Filets sur dossiers des sièges avant

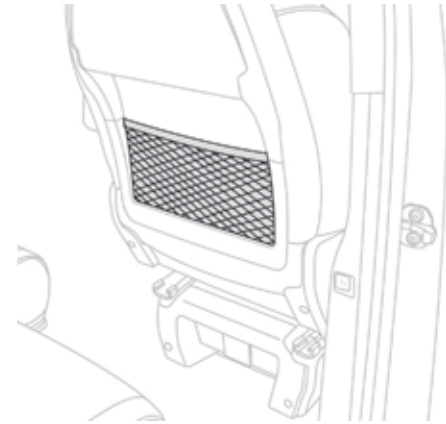

Crochets porte-cintre

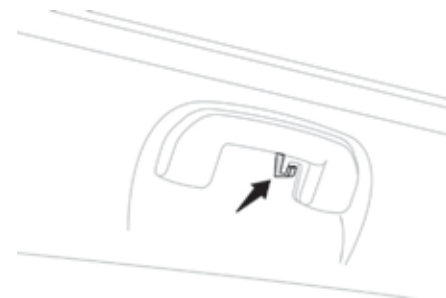

3

Anneaux d'arrimage

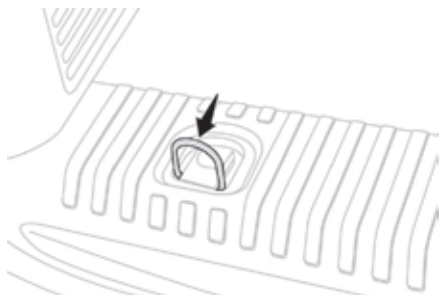

Utiliser les anneaux d'arrimage sur le plancher arrière pour fixer le filet, vos charges ou bagages.

i Pour des raisons de sécurité, en cas de freinage important, il est recommandé de placer les objets lourds le plus en avant du véhicule. Il est recommandé d'immobiliser le chargement en le fixant solidement au moyen des anneaux d'arrimage présents sur le plancher.

Filet de retenue de bagages

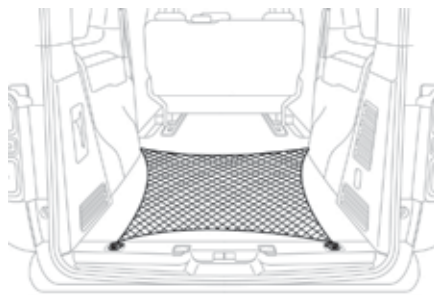

Accroché aux anneaux d'arrimage du plancher arrière, il permet de maintenir des objets au sol.

! Pour des raisons de sécurité, en cas de freinage important, il est recommandé de placer les objets lourds sur le plancher le plus près possible du dossier du(des) siège(s) ou de la banquette arrière.

Filet de retenue de charge haute

Il permet d'utiliser tout le volume de chargement jusqu'au pavillon :

- derrière les sièges avant de rang 1, quand les sièges (et banquettes) arrière de rang 2 et 3 sont rabattus ou déposés,
- derrière les sièges (et banquettes) arrière de rang 2, quand les sièges (et banquettes) arrière de rang 3 sont rabattus ou déposés.

Fixations du haut

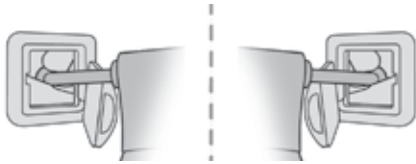

- ☞ De chaque côté du pavillon (en partie haute), déclipsez les cache-enjoliveurs.

Fixations du bas (derrière le rang 1)

Si votre véhicule est équipé de banquettes monoblocs ou de sièges et banquettes **fixes** :

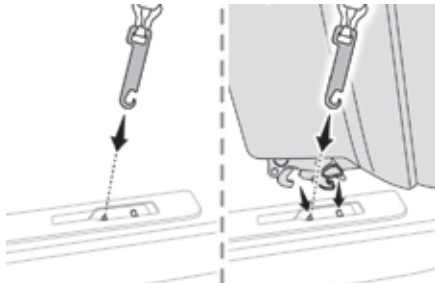

- ☞ De chaque côté du rang 2, insérez les attaches dans les ancrages du plancher (comme représenté ci-dessus).

Si votre véhicule est équipé de sièges et banquettes ou de sièges individuels sur **rails** :

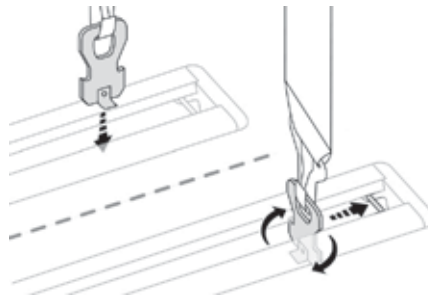

- ☞ De chaque côté du rang 2, insérez les attaches dans les ancrages du plancher puis les tournez d'un quart de tour pour les verrouiller (comme représenté ci-dessus).

Les placer le plus près de la butée du rail.

Fixations du bas (derrière le rang 2)

- ☞ Utiliser les anneaux d'arrimages.

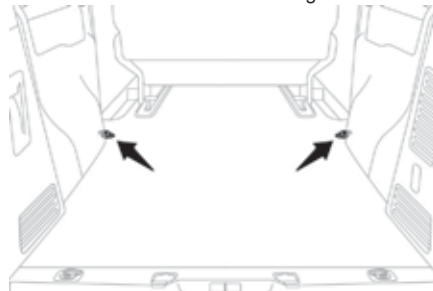

Placer le filet

Déclipsez les caches-enjoliveurs du haut et placer les attaches du bas (comme décrit précédemment).

- ☞ Rabattez (position tablette) ou déposez les sièges et banquettes arrière en rang 2 et 3 (selon équipement).
- ☞ Déroulez le filet de retenue de charge haute.
- ☞ Positionnez les accroches supérieures du filet dans les fixations correspondantes au pavillon (un côté après l'autre).
- ☞ Détendez les sangles au maximum.
- ☞ De chaque côté, attachez le filet dans les attaches du bas (derrière le rang 1) ou dans les anneaux d'arrimage (derrière le rang 2).
- ☞ Tendez les sangles pour étirer le filet.
- ☞ Vérifiez que le filet est bien accroché et bien tendu.

! N'utilisez jamais l'anneau ISOFIX correspondant à la fixation de la sangle d'un siège enfant avec Top Tether.

Cache bagages



- ☞ Pour le retirer, soulevez-le.
- ☞ Pour l'installer, insérez les guides dans leurs encoches.

Vitres arrière en rang 2

Si votre véhicule en est équipé, les vitres latérales de rang 2 peuvent s'ouvrir. Véhicule roulant, les vitres doivent être fermées ou bloquées sur un des crans.

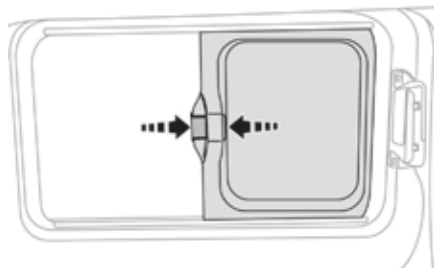

- ☞ Pincez les deux commandes puis déplacez la vitre latéralement.

i Pour plus d'informations sur la **Sécurité enfants des vitres arrière**, reportez-vous à la rubrique correspondante.

Stores latéraux

Montés sur les vitres en rang 2, ils protègent l'habitacle des rayons solaires.

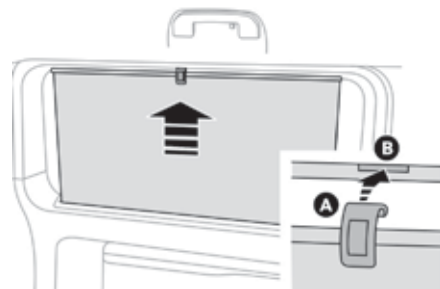

- ☞ Tirez la languette **A** et positionnez le store sur le crochet **B**.

i Toujours accompagner le store lentement avec la languette, à la montée comme à la descente.

Lampe nomade

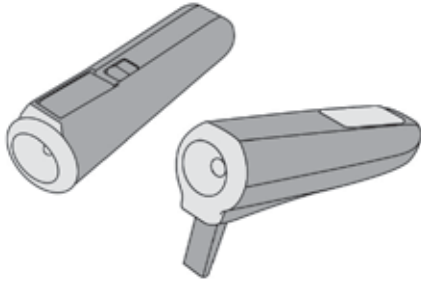

Éclairage amovible, située à l'arrière, pour servir d'éclairage arrière et de lampe de poche.

Cette lampe fonctionne avec des accumulateurs de type NiMH. Elle dispose d'une autonomie d'environ 45 minutes et se recharge lorsque vous roulez.

! Respectez les polarités lors de la mise en place des accumulateurs. Ne remplacez jamais les accumulateurs par des piles.

Utilisation

- ☞ Sortez-la de son logement en la tirant par l'avant.
- ☞ Appuyez sur l'interrupteur, situé au dos, pour l'allumer ou l'éteindre.
- ☞ Déployez le support, situé au dos, pour poser et relever la lampe ; par exemple, lors d'un changement de roue.

Rangement

- ☞ Remettez en place la lampe dans son logement en commençant par sa partie arrière. Ceci permet d'éteindre automatiquement la lampe, si vous avez oublié de le faire.

i Si celle-ci est mal enclenchée, elle risque de ne pas se recharger et de ne pas s'allumer à l'ouverture du coffre.

Toit panoramique

Il est équipé de deux rideaux d'occultation manuels et indépendants qui améliorent le confort thermique et acoustique.

Rideaux d'occultation

Ouverture

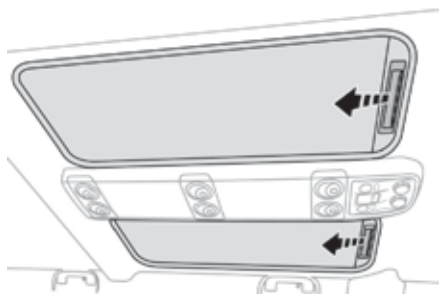

- ☞ Prenez l'un des rideaux par sa poignée et poussez-le vers l'arrière jusqu'à la position désirée.

Fermeture

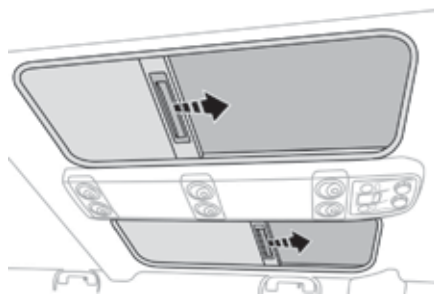

- ☞ Prenez l'un des rideaux par sa poignée et tirez-le vers l'avant jusqu'à la position désirée.

Table coulissante escamotable

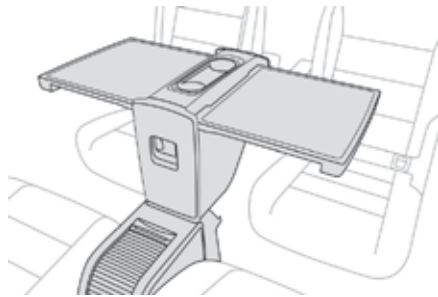

Elle comporte un espace de rangement central fermé avec un couvercle. Dépliée, elle offre une table à deux plateaux permettant de poser des objets. La zone centrale comporte deux portes-gobelets/canettes et permet aussi de poser des objets de taille réduite (carte de crédit, stylo, ...).

L'ensemble est montée sur une glissière permettant de la positionner aussi bien en rang 2 qu'en rang 3.

Rangement

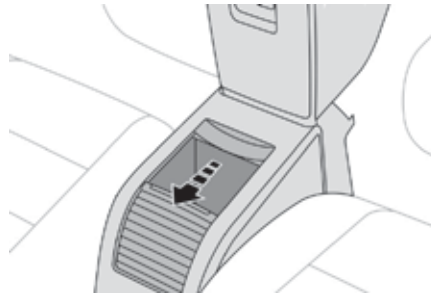

- ☞ Coulez le couvercle pour accéder aux 11 litres de rangement.

! Le rangement ne peut supporter au maximum que 3 kg, ne dépassez pas la charge maximale lors de son utilisation.

Avancer ou reculer

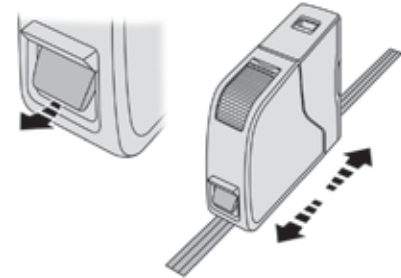

3

- ☞ Soulevez cette commande (sans dépasser le point de résistance) et faites coulisser l'ensemble vers l'avant ou vers l'arrière.
- ☞ Relâchez la commande quand la position désirée est obtenue.
- ☞ Vérifier que la table est bien immobilisée sur la glissière. Si ce n'est pas le cas, faites coulisser légèrement l'ensemble le long de la glissière jusqu'au prochain cran.

i Vous pouvez déplacer la table dépliée ou repliée. Toutefois, pour plus de sécurité, il est recommandé de manipuler l'ensemble en position pliée.

! Pour le bon coulisement de la table, vérifiez qu'aucun objet n'englobe l'espace du guide au plancher. Avant d'effectuer une manoeuvre, vérifiez que rien n'est présent sur la table.

Déplier



- ☞ Actionnez la commande située au dessus et relevez l'ensemble de la table vers le haut jusqu'au verrouillage.



- ☞ Tirez chaque plateau de table à fond vers le haut puis pivotez-les de chaque côté jusqu'à la position horizontale.

Plier

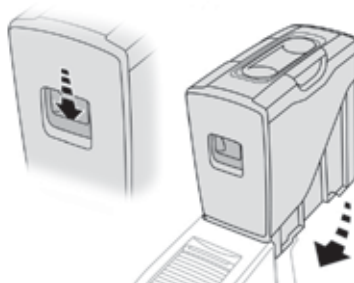

- ☞ Relevez chaque plateau, en passant le point de résistance, jusqu'en position verticale.
- ☞ Poussez chaque plateau à fond dans leur logement jusqu'au verrouillage.
- ☞ Poussez la commande puis faites basculer l'ensemble de la table vers le bas jusqu'au verrouillage.

! Avant de ranger les plateaux, vérifiez qu'aucun objet ne se trouve dessus. Avant de basculer l'ensemble, vérifiez que les deux plateaux soient bien verrouiller en position basse et que rien ne se trouve dans les portes-gobelets (exemples : canette, stylo).

Portes-gobelets



Vous pouvez ranger 2 gobelets ou canettes et déposer des objets de taille réduite (exemples : carte de crédit, cendrier nomade, stylo) au centre de la table dépliée.

! Tout liquide transporté en gobelet (mug ou autres à bord) pouvant se renverser, présente un risque. Soyez vigilant. Ne jamais utiliser la table dans cette position pendant que le véhicule roule.

Déposer

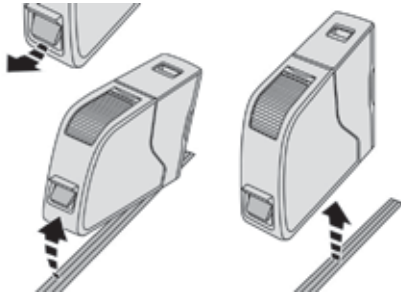

- ☞ Soulevez la commande à fond pour libérer les ancrages et faites basculer l'ensemble de la table vers l'avant.
- ☞ Sortez l'ensemble de la table par la porte latérale en rang 2.

! Vérifiez qu'aucun objet n'encombre l'espace du guide au plancher, pour le bon dégagement de la table.

Permuter le sens

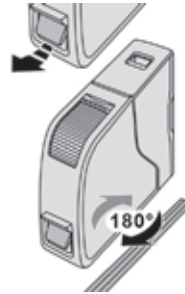

Une fois la table déposée, vous pouvez la permuter de 180°.

i Pour plus de confort, retirez un siège.

Reposer

- ☞ Vérifiez qu'aucun objet n'obstrue la glissière et n'empêche le verrouillage correct.



- ☞ Vérifiez que la commande soit en position haute (mécanisme de verrouillage armé). Dans le cas contraire, soulevez cette commande à fond pour armer le mécanisme.
- ☞ Posez l'avant de la table sur la glissière.
- ☞ En prenant garde de ne pas gêner la commande, basculez l'ensemble vers l'arrière jusqu'à entendre le verrouillage.
- ☞ Vérifier que l'ensemble est bien verrouillé dans la glissière. Si ce n'est pas le cas, faites coulisser légèrement l'ensemble le long de la glissière jusqu'au prochain cran.
- ☞ Relâchez la commande jusqu'au verrouillage du guide dans la glissière.

! Attention aux pieds des passagers pendant le basculement.

! Stockage en dehors des rails

En cas de dépose et de stockage de la table hors du véhicule, veillez à la conserver dans un endroit propre, de manière à éviter l'intrusion de corps étrangers dans les mécanismes. La table devra être posée en dehors du véhicule, sur une surface plane horizontale, en appui sur le guide afin de ne pas détériorer les parties visibles.

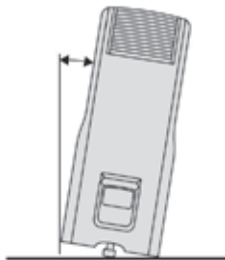

! Attention à l'extérieur du véhicule, la table posée prend un angle sur la droite ou sur la gauche.

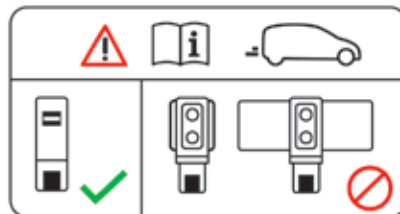

! Toute utilisation incorrecte de la table peut entraîner des blessures graves. N'utilisez jamais la table ouverte ou dépliée pendant que le véhicule roule. Tout objet se trouvant sur la table se transforme en projectile en cas de freinage important. Assurez-vous que la table est bien rangée en position basse avant de rouler. Ne jamais utiliser les plateaux de la table comme assises ou pour s'appuyer. Une étiquette, collée sur le côté de la table, vous le rappelle.

! Ne posez jamais d'objets chauds comme des casseroles ou des poêles sur la table, vous risquez d'endommager la surface de celle-ci (risque d'incendie).

! Table déployée, chaque plateau peut supporter au maximum 10 kg. Si vous ne respectez pas la charge maximale, vous risquez de détériorer une partie ou l'ensemble de la table. Ne relevez pas la table lorsque celle-ci se trouve entre les sièges individuels, vous risquez d'endommager les plateaux de table.

Air conditionné manuel

Le système d'air conditionné fonctionne uniquement moteur tournant.



Débit d'air

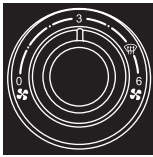

☞ Tournez la molette pour obtenir un débit d'air suffisant afin d'assurer votre confort.

i Si vous placez la commande de débit d'air en position **minimum** (neutralisation du système), le confort thermique n'est plus géré. Un léger flux d'air, dû au déplacement du véhicule, reste néanmoins perceptible.

Température

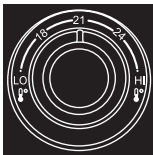

☞ Tournez la molette de "LO" (froid) à "HI" (chaud) pour moduler la température à votre convenance.

Répartition d'air



Pare-brise et vitres latérales.



Aérateurs centraux et latéraux.



Pieds des occupants.

La répartition de l'air peut être modulée en additionnant les touches correspondantes.

Entrée d'air / Recirculation d'air

L'entrée d'air extérieur permet d'éviter la formation de buée sur le pare-brise et les vitres latérales.

La recirculation d'air intérieur permet d'isoler l'habitacle des odeurs et des fumées extérieures.

i Cela permet d'obtenir ponctuellement et plus rapidement de l'air chaud ou froid.



☞ Appuyez sur cette touche pour faire recirculer l'air intérieur, son voyant s'allume.



☞ Appuyez de nouveau sur cette touche pour permettre l'entrée d'air extérieur, son voyant s'éteint.

i Dès que possible, revenez en entrée d'air extérieur pour éviter les risques de dégradation de la qualité de l'air et la formation de buée.

Air conditionné

Moteur tournant, l'air conditionné est prévu pour fonctionner efficacement en toutes saisons, vitres fermées.

Il vous permet :

- en été, d'abaisser la température,
- en hiver, au-dessus de 3°C, d'augmenter l'efficacité du désembuage.

Marche

A/C

☞ Appuyez sur cette touche, son voyant s'allume.

i L'air conditionné ne fonctionne pas lorsque le réglage du débit d'air est neutralisé.



Pour obtenir de l'air frais plus rapidement, vous pouvez utiliser la recirculation d'air intérieur pendant quelques instants. Ensuite, revenez en entrée d'air extérieur.

Arrêt

A/C

☞ Appuyez de nouveau sur cette touche, son voyant s'éteint.



L'arrêt peut générer des désagréments (humidité, buée).

Air conditionné automatique bizona



Mode automatique confort

AUTO

☞ Appuyez successivement sur la touche "AUTO".

Le mode activé apparaît dans l'afficheur comme décrit ci-après :

**SOFT
AUTO**

Privilégie une diffusion d'air dynamique et efficace.

AUTO

Offre le meilleur compromis entre confort thermique et silence de fonctionnement.

**SOFT
AUTO**

Privilégie une douceur optimale et le silence de fonctionnement en limitant le débit d'air.

i Moteur froid, afin d'éviter une trop grande diffusion d'air froid, le débit d'air n'atteindra son niveau optimum que progressivement. Par temps froid, il privilégie la diffusion d'air chaud uniquement vers le pare-brise, les vitres latérales et les pieds des passagers.

Mode manuel

Vous pouvez, selon vos goûts, faire un choix différent de celui proposé par le système en modifiant un réglage. Les autres fonctions seront toujours gérées automatiquement. Dès que vous modifiez un réglage, le symbole "AUTO" disparaît.

Température

Le conducteur et son passager avant peuvent chacun régler la température à leur convenance.

La valeur indiquée sur l'afficheur correspond à un niveau de confort et non pas à une température en degré Celsius ou Fahrenheit.

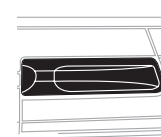

☞ Poussez la commande impulsionnelle vers le bas pour diminuer la valeur ou vers le haut pour l'augmenter.

i Un réglage autour de 21 permet d'obtenir un confort optimal. Selon votre besoin, un réglage entre 18 et 24 est usuel. De plus, il est préconisé d'éviter une différence de réglage gauche/droite supérieure à 3.

3

i En entrant dans le véhicule, si la température intérieure est beaucoup plus froide ou plus chaude que la valeur de confort, il n'est pas utile de modifier la valeur affichée pour atteindre le confort souhaité. Le système compense automatiquement et le plus rapidement possible l'écart de température.

i Pour rafraîchir ou réchauffer au maximum l'habitacle, il est possible de dépasser les valeurs minimale de 14 ou maximale de 28.

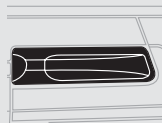

☞ Poussez la commande vers le bas jusqu'à afficher "**LO**" ou vers le haut jusqu'à afficher "**HI**".

Fonction "Mono"

Le niveau de confort côté passager(s) peut être indexé sur le niveau de confort côté conducteur (monozone).



☞ Appuyez sur cette touche pour activer/désactiver la fonction. Le voyant de la touche est allumé quand la fonction est activée.

La fonction se désactive automatiquement dès que le(s) passager(s) utilise(nt) la commande de température.

Programme visibilité



☞ Appuyez sur la touche "**visibilité**" pour désembuer ou dégivrer plus rapidement le pare-brise et les vitres latérales.

Le système gère automatiquement l'air conditionné, le débit d'air, l'entrée d'air et répartit la ventilation de façon optimale vers le pare-brise et les vitres latérales.



☞ Appuyez de nouveau sur la touche "**visibilité**" pour arrêter le programme.

Ou



☞ Appuyez sur la touche "**AUTO**" pour revenir au programme automatique confort.

Air conditionné

Moteur tournant, l'air conditionné est prévu pour fonctionner efficacement en toutes saisons, vitres fermées.

Il vous permet :

- en été, d'abaisser la température,
- en hiver, au-dessus de 3°C, d'augmenter l'efficacité du désembuage.

Marche

A/C

☞ Appuyez sur cette touche, son voyant s'allume.



L'air conditionné ne fonctionne pas lorsque le réglage du débit d'air est neutralisé.



Pour obtenir de l'air frais plus rapidement, vous pouvez utiliser la recirculation d'air intérieur pendant quelques instants. Ensuite, revenez en entrée d'air extérieur.

Arrêt

A/C

☞ Appuyez de nouveau sur cette touche, son voyant s'éteint.



L'arrêt peut générer des désagréments (humidité, buée).

Répartition d'air



☞ Appuyez successivement sur cette touche pour orienter alternativement le débit d'air vers :

- le pare-brise, les vitres latérales et les pieds des passagers,
- les pieds des passagers.
- les aérateurs centraux, les aérateurs latéraux et les pieds des passagers,
- le pare-brise, les vitres latérales, les aérateurs centraux, les aérateurs latéraux et les pieds des passagers,
- les aérateurs centraux et latéraux,
- le pare-brise et les vitres latérales (désembuage ou dégivrage).

Débit d'air



☞ Appuyez sur cette touche pour augmenter le débit d'air.



☞ Appuyez sur cette touche pour diminuer le débit d'air.

Le symbole du débit d'air (hélice) apparaît. Il se remplit ou se désemplit progressivement, selon la valeur demandée.

3

Entrée d'air / Recirculation d'air

L'entrée d'air extérieur permet d'éviter la formation de buée sur le pare-brise et les vitres latérales.

La recirculation d'air intérieur permet d'isoler l'habitacle des odeurs et des fumées extérieures.

i Cela permet d'obtenir ponctuellement et plus rapidement de l'air chaud ou froid.



☞ Appuyez sur cette touche pour faire recirculer l'air intérieur, le symbole apparaît.



☞ Appuyez de nouveau sur cette touche pour permettre l'entrée d'air extérieur, le symbole disparaît.

i Dès que possible, revenez en entrée d'air extérieur pour éviter les risques de dégradation de la qualité de l'air et la formation de buée.

Neutralisation du système



☞ Appuyez sur cette touche jusqu'à ce que le symbole de l'hélice disparaisse.

Cette action neutralise toutes les fonctions du système.

Le confort thermique n'est plus géré. Un léger flux d'air, dû au déplacement du véhicule, reste néanmoins perceptible.



Evitez de rouler trop longtemps en neutralisant le système (risque de buée et de dégradation de la qualité de l'air).



☞ Appuyez sur cette touche pour réactiver le système.

Désembuage - Dégivrage avant



Ces sérigraphies sur la façade indiquent le positionnement des commandes pour désembuer ou dégivrer rapidement le pare-brise et les vitres latérales.

Air conditionné manuel



☞ Placez les commandes de débit d'air, de température et de répartition d'air sur la position sérigraphiée dédiée.

A/C

☞ Pour l'air conditionné, appuyez sur cette touche, son voyant s'allume.

Air conditionné automatique bizona

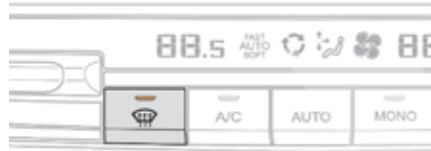

☞ Appuyez sur cette touche pour désembuer ou dégivrer plus rapidement le pare-brise et les vitres latérales.

Le système gère automatiquement l'air conditionné, le débit d'air, l'entrée d'air et répartit la ventilation de façon optimale vers le pare-brise et les vitres latérales.



☞ Pour l'arrêter, appuyez de nouveau sur cette touche ou sur "AUTO".

AUTO

Le système se réactive avec les valeurs précédant la neutralisation.

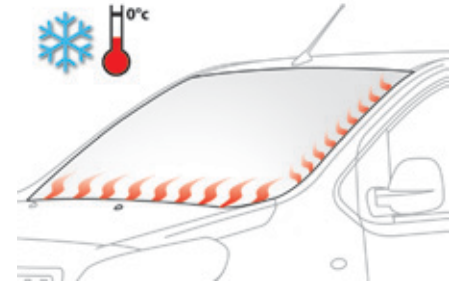

3

i **Pare-brise et gicleurs chauffants**
Pour plus d'informations sur la **Commande d'essuie-vitre** et notamment le pare-brise et gicleurs chauffants, reportez-vous à la rubrique correspondante.

i Avec le Stop & Start, tant que le désembuage est activé, le mode STOP n'est pas disponible.

Désembuage - Dégivrage des rétroviseurs

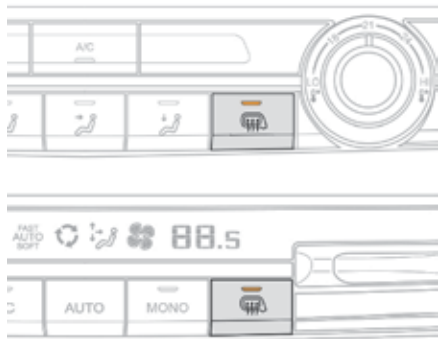

Marche



☞ Appuyez sur cette touche pour dégivrer les rétroviseurs extérieurs, son voyant s'allume.

Arrêt

Le dégivrage s'éteint automatiquement pour éviter une consommation de courant excessive.



☞ Il est possible d'arrêter le fonctionnement du dégivrage avant son extinction automatique en appuyant de nouveau sur cette touche, son voyant s'éteint.



Eteignez le dégivrage de la lunette arrière et des rétroviseurs extérieurs dès que vous le jugerez nécessaire, car une plus faible consommation de courant permet une diminution de la consommation de carburant.



Le désembuage - dégivrage des rétroviseurs ne peut fonctionner que moteur tournant.

Désembuage - Dégivrage de la lunette arrière

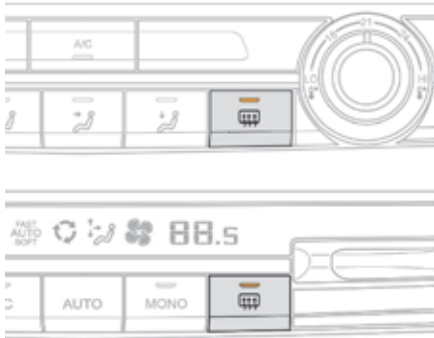

Marche



Appuyez sur cette touche pour dégivrer la lunette arrière et les rétroviseurs extérieurs (si votre véhicule en est équipé), son voyant s'allume.

Arrêt

Le dégivrage s'éteint automatiquement pour éviter une consommation de courant excessive.



Il est possible d'arrêter le fonctionnement du dégivrage avant son extinction automatique en appuyant de nouveau sur cette touche, son voyant s'éteint.



Eteignez le dégivrage de la lunette arrière et des rétroviseurs extérieurs dès que vous le jugerez nécessaire, car une plus faible consommation de courant permet une diminution de la consommation de carburant.



Le désembuage - dégivrage de la lunette arrière ne peut fonctionner que moteur tournant.

Conseils pour le chauffage, la ventilation et l'air conditionné

- i** Pour que ces systèmes soient pleinement efficaces, respectez les règles d'utilisation et d'entretien suivantes :
- ☞ Pour obtenir une répartition d'air homogène, veillez à ne pas obstruer les grilles d'entrée d'air extérieur situées à la base du pare-brise, les buses, les aérateurs et les sorties d'air, ainsi que l'extraction d'air située à l'arrière.
 - ☞ Ne masquez pas le capteur d'ensoleillement, situé en haut du pare-brise ; celui-ci sert à la régulation du système d'air conditionné automatique.
 - ☞ Faites fonctionner le système d'air conditionné au moins 5 à 10 minutes, une à deux fois par mois, pour le maintenir en parfaite condition de fonctionnement.
 - ☞ Veillez au bon état du filtre habitacle et faites remplacer périodiquement les éléments filtrants.
- Nous vous recommandons de privilégier un filtre habitacle combiné. Grâce à son additif actif spécifique, il contribue à la purification de l'air respiré par les occupants et à la propreté de l'habitacle (réduction des symptômes allergiques, des mauvaises odeurs et des dépôts gras).
- ☞ Pour assurer le bon fonctionnement du système d'air conditionné, nous vous recommandons également de le faire contrôler suivant les préconisations du carnet d'entretien et de garanties.
 - ☞ Si le système ne produit pas de froid, désactivez-le et consultez le réseau PEUGEOT ou un atelier qualifié.

En cas de traction d'une charge maximale dans une forte pente par température élevée, la coupure de l'air conditionné permet de récupérer de la puissance moteur et donc d'améliorer la capacité de remorquage.



Aérateurs

Pour fermer l'aérateur, déplacez la commande vers l'extérieur du véhicule. Un léger effort peut se ressentir.

- ☘** Si après un arrêt prolongé au soleil, la température intérieure reste très élevée, n'hésitez pas à aérer l'habitacle pendant quelques instants.
- Placez la commande de débit d'air à un niveau suffisant pour assurer un bon renouvellement d'air dans l'habitacle. Le système d'air conditionné ne contient pas de chlore et ne présente pas de danger pour la couche d'ozone.

- i** La condensation créée par l'air conditionné provoque à l'arrêt un écoulement d'eau normal sous le véhicule.

i Stop & Start

Les systèmes de chauffage et d'air conditionné ne fonctionnent que moteur tournant.

Afin de maintenir le confort thermique souhaité dans l'habitacle, vous pouvez neutraliser temporairement la fonction Stop & Start.

Pour plus d'informations sur le **Stop & Start**, reportez-vous à la rubrique correspondante.

Réglages intérieurs conseillés

Je veux du...	Chauffage ou Air conditionné manuel				
	Répartition d'air	Débit d'air	Recirculation d'air intérieur / Entrée d'air extérieur	Température	AC manuel
CHAUD					—
FROID					ON
DÉSEMBUAGE DÉGIVRAGE					ON

Air conditionné bizona : utilisez de préférence le fonctionnement tout automatique en appuyant sur la touche "AUTO".

Chauffage - Climatisation arrière

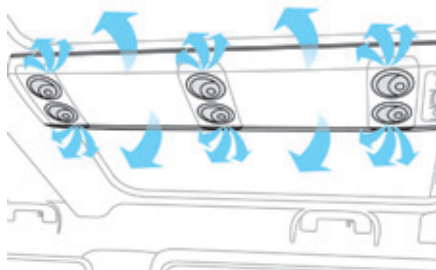
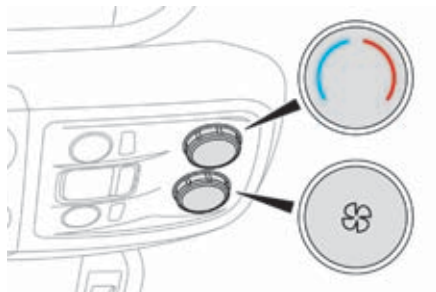

Si votre véhicule est équipé d'une climatisation arrière, située dans le pavillon, elle permet une diffusion de l'air climatisé et du chauffage à travers une rampe de distribution et des bouches individualisées.

Activation / Neutralisation



Cette touche est accessible à l'avant, depuis la façade de l'air conditionné.



Appuyez sur cette touche pour autoriser le fonctionnement des commandes arrière, son voyant s'allume.



Appuyez de nouveau sur cette touche pour interdire le fonctionnement des commandes arrière, son voyant s'éteint.

Débit d'air



Tournez la molette pour augmenter ou diminuer le débit d'air.

Température de confort



Tournez la molette de bleu (froid) à rouge (chaud) pour moduler la température à votre convenance.

i Cette commande règle simultanément la température et l'endroit de sortie d'air :

- sur la couleur bleue : l'air va sortir principalement au pavillon,
- sur la couleur rouge : l'air va sortir principalement par la bouche de diffusion située en rang 3 et à droite.

Chauffage / Ventilation programmable

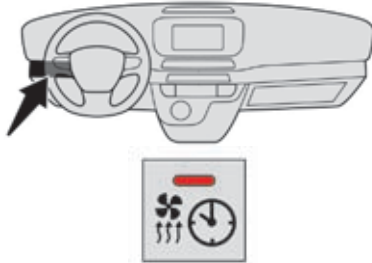

Chauffage

C'est un système additionnel et autonome qui réchauffe la boucle d'eau chaude du moteur pour chauffer l'habitacle et pour améliorer les prestations de dégivrage.



Ce voyant est allumé fixe lorsque le système est programmé pour un chauffage.

Ce voyant est clignotant pendant le chauffage.

Ventilation

Ce système permet de ventiler l'habitacle pour améliorer la température d'accueil en conditions estivales.

Programmation

Autoradio



MENU

☞ Appuyez sur la touche **MENU** pour accéder au menu général.

- ☞ Sélectionnez "**Préchauf. / Préventil.**".
- ☞ Cochez "**Activation**" et si nécessaire pour la programmation sélectionnez "**Paramètres**".
- ☞ Sélectionnez "**Chauffage**" pour chauffer le moteur et l'habitacle ou "**Ventilation**" pour ventiler l'habitacle.



- ☞ Sélectionnez :
 - la 1^{ère} horloge pour programmer/mémoriser votre heure de démarrage,
 - la 2^{ème} horloge pour programmer/mémoriser une deuxième heure de démarrage.

i Grâce aux deux horloges et selon les saisons par exemple, vous pouvez sélectionner l'une ou l'autre heure de démarrage. Un message dans l'écran confirme votre choix.

Télécommande longue portée

La portée de la télécommande est d'environ 1 km, en terrain découvert.



Marche



- ☞ Un appui maintenu sur cette touche lance immédiatement le chauffage.

Le voyant de la télécommande s'allume en vert pendant environ 2 secondes pour confirmer la prise en compte du signal par le véhicule.

Arrêt



- ☞ Un appui maintenu sur cette touche arrête immédiatement le chauffage.

Le voyant de la télécommande s'allume en rouge pendant environ 2 secondes pour confirmer la prise en compte du signal par le véhicule.

- i Le voyant de la télécommande clignote pendant environ 2 secondes si le véhicule n'a pas reçu le signal. Renouvelez alors votre demande après avoir changé d'endroit.

- ☘ Ne jetez pas les piles de télécommande, elles contiennent des métaux nocifs pour l'environnement. Rapportez-les à un point de collecte agréé.

Changement de la pile

Si le voyant de la télécommande devient orange, l'état de charge de la pile est faible. Si le voyant n'est pas allumé, la pile est déchargée.

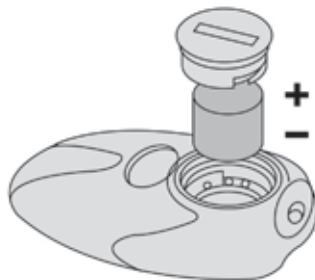

- ☞ Utilisez une pièce de monnaie pour dévisser le bouchon et remplacer la pile.

Pendant le chauffage



Ce voyant est clignotant pendant toute la durée du chauffage. Ce voyant s'éteint en fin de chauffage ou à l'arrêt par la télécommande.

- i La durée maximale du chauffage est d'environ 45 mn selon les conditions climatiques.

i Le système de chauffage programmable est alimenté par le réservoir à carburant du véhicule. Avant son utilisation, assurez-vous que la quantité de carburant est suffisante. Si le réservoir est dans la réserve, il est recommandé de ne pas utiliser le système.

La ventilation s'active lorsque la charge de la batterie est suffisante.

Le chauffage s'active lorsque :

- la charge de la batterie est suffisante,
- le niveau de carburant est suffisant,
- un démarrage du moteur a été effectué entre deux demandes de chauffage.



! Éteignez toujours le chauffage programmable pendant l'approvisionnement en carburant pour éviter tout risque d'incendie ou d'explosion.

Pour éviter les risques d'intoxication et d'asphyxie, le chauffage programmable ne doit pas être utilisé, même pour de courtes périodes, en milieu fermé comme un garage ou un atelier non équipés de système d'aspiration des gaz d'échappement.

Ne garez pas le véhicule sur une surface inflammable (herbes sèches, feuilles mortes, papiers...), il y a un risque d'incendie.

Les surfaces vitrées comme la lunette arrière ou le pare-brise peuvent devenir très chaudes par endroit.

Veillez à ne pas poser d'objets en contact avec ces surfaces, ni les toucher avec la main ou tout autre partie du corps.

Plafonniers

Avant



Arrière

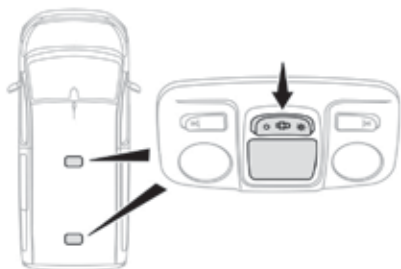

Allumage/extinction automatique

Le plafonnier avant s'allume au retrait de la clé de contact.

Tous les plafonniers s'allument au déverrouillage du véhicule, à l'ouverture d'une des portes correspondantes et pour la localisation du véhicule à l'aide de la télécommande.

Ils s'éteignent progressivement après la mise du contact et au verrouillage du véhicule.



Avant : éclairage à l'ouverture d'une des portes avant ou arrière (porte latérale coulissante et selon équipement, porte battante gauche ou volet de coffre).



Éclairage en permanence, contact mis.



Rang 2 et rang 3 : éclairage à l'ouverture d'une des portes arrière (porte latérale coulissante et selon équipement, porte battante gauche ou volet de coffre).



Éteint en permanence.

Spot de lecture individuel



Si le véhicule en est équipé, ils s'allument et s'éteignent par un commutateur manuel. Contact mis, actionnez l'interrupteur correspondant.



Faites attention à ne rien mettre en contact avec le plafonnier.

Rétroviseurs

Rétroviseurs extérieurs Réglage électrique

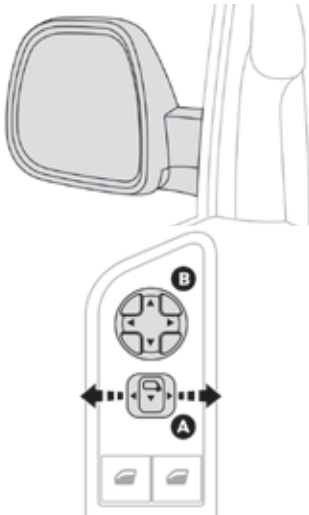

- ☞ Placez la commande **A** à droite ou à gauche pour sélectionner le rétroviseur correspondant.
- ☞ Déplacez la commande **B** dans les quatre directions pour effectuer le réglage.
- ☞ Remettez la commande **A** en position centrale.

Rabattement électrique

Si votre véhicule est équipé, les rétroviseurs sont rabattables électriquement de l'intérieur, véhicule en stationnement et contact mis :



- ☞ Placez la commande **A** en position centrale.
- ☞ Tirez la commande **A** vers l'arrière.

De l'extérieur, verrouillez le véhicule à l'aide de la télécommande ou de la clé.

Déploiement électrique

Le déploiement électrique des rétroviseurs s'effectue avec la télécommande ou la clé au déverrouillage du véhicule. Sauf si le rabattement a été sélectionné avec la commande **A**, tirez de nouveau la commande en position centrale vers l'arrière.

i Le rabattement/déploiement au verrouillage/déverrouillage peut-être neutralisé. Consultez le réseau PEUGEOT ou un atelier qualifié. En cas de nécessité, il est possible de rabattre manuellement les rétroviseurs.

Rétroviseurs avec dégivrage

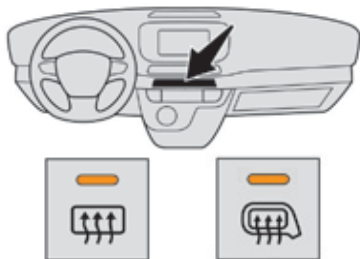

Si votre véhicule en est équipé :



☞ Appuyez sur la touche de dégivrage de la lunette arrière.

Ou



☞ Appuyez sur la touche de dégivrage du rétroviseur.

i Pour plus d'informations sur le **Désembuage - Dégivrage de la lunette arrière**, reportez-vous à la rubrique correspondante.

! Par mesure de sécurité, les rétroviseurs doivent être réglés pour réduire "l'angle mort".
Les objets observés sont en réalité plus près qu'ils ne paraissent.
Prenez cela en compte pour apprécier correctement la distance avec les véhicules venant de l'arrière.

Rétroviseur intérieur

Comporte un dispositif anti-éblouissement qui assombrit le miroir du rétroviseur et réduit la gêne du conducteur due au soleil, aux faisceaux d'éclairage des autres véhicules, ...

Modèle manuel

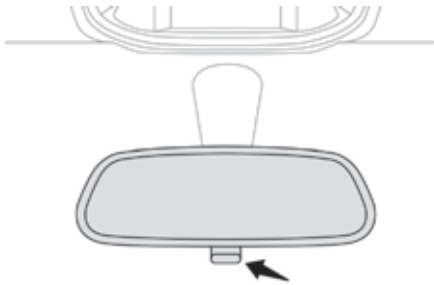

Réglage

- ☞ Réglez le rétroviseur pour bien orienter le miroir en position "jour".

Position jour / nuit

- ☞ Tirez le levier pour passer en position anti-éblouissement "nuit".
- ☞ Poussez le levier pour passer en position normale "jour".

Modèle "électrochrome" automatique

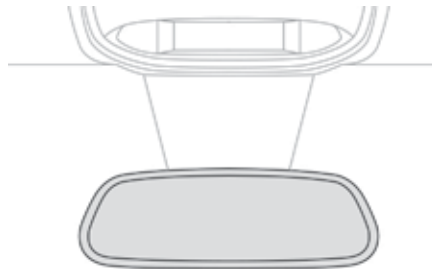

Grâce à un capteur, mesurant la luminosité provenant de l'arrière du véhicule, ce système assure automatiquement et progressivement le passage entre les utilisations jour et nuit.

i Afin d'assurer une visibilité optimale lors de vos manoeuvres, le miroir s'éclaircit automatiquement dès que la marche arrière est enclenchée.

Miroir de surveillance

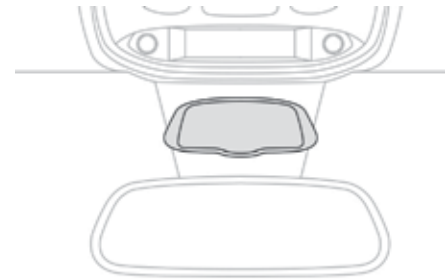

Ce miroir, superposé au rétroviseur central, permet au conducteur ou au passager avant d'observer l'ensemble des places arrière. Monté sur sa propre rotule, son réglage manuel est simple et assure une vue de l'intérieur arrière du véhicule.

Il peut être également réglé pour une meilleure visibilité lors d'une manoeuvre ou d'un dépassement.

4

Commande d'éclairage

Bague d'éclairage principal



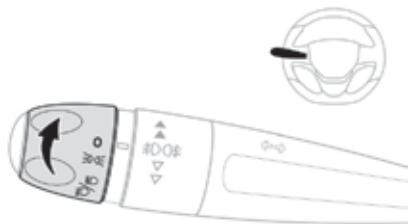

Tournez-la pour placer le symbole désiré en face du repère.

Modèle sans allumage AUTO

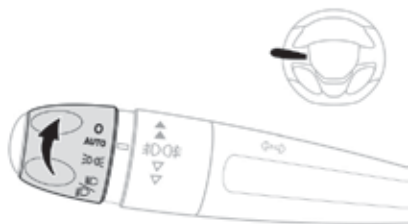

Modèle avec allumage AUTO



-  Feux éteints (contact coupé) / Feux diurnes avant (moteur tournant).
-  Allumage automatique des feux.
-  Feux de position seuls.
-  Feux de croisement ou de route.

i La mise en marche de l'éclairage sélectionné est confirmé par l'allumage du témoin correspondant.

i Dans certaines conditions climatiques (température basse, humidité), la présence de buée sur la surface interne de la glace des projecteurs avant et des feux arrière est normale ; celle-ci disparaît quelques minutes après l'allumage des feux.

Inversion des feux (croisement/route)

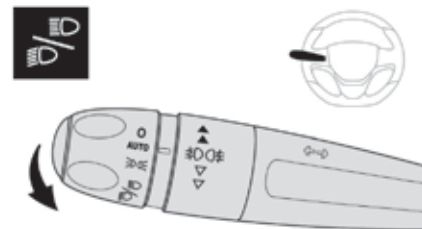

Tirez la manette pour permuter l'allumage des feux de croisement / feux de route.

Dans les modes feux éteints et feux de position, le conducteur peut allumer directement les feux de route ("appel de phares") tant qu'il maintient la manette tirée.

Bague des feux antibrouillard

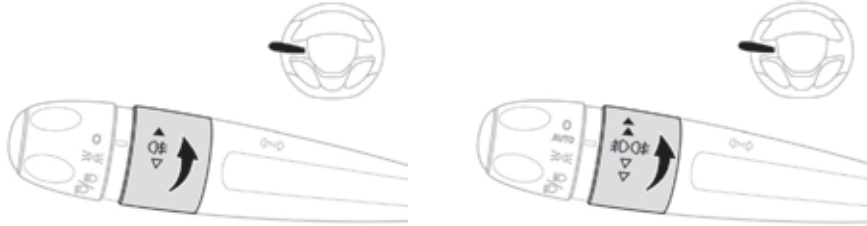

▲ Feu antibrouillard arrière seul

Il fonctionne avec les feux de position allumés.

- ☞ Pour l'allumer, tournez la bague vers l'avant.

Lors d'une coupure automatique des feux (avec modèle AUTO), le feu antibrouillard et les feux de croisement resteront allumés.

- ☞ Pour l'éteindre, tournez la bague vers l'arrière.

▲ö Projecteurs antibrouillard avant et feu antibrouillard arrière

Ils fonctionnent avec les feux de croisement allumés, en mode manuel ou en mode auto.

Donnez une impulsion en tournant la bague :

- ☞ vers l'avant une 1^{ère} fois pour allumer les projecteurs antibrouillard avant,
- ☞ vers l'avant une 2^{ème} fois pour allumer les feux antibrouillard arrière,
- ☞ vers l'arrière une 1^{ère} fois pour éteindre les feux antibrouillard arrière,
- ☞ vers l'arrière une 2^{ème} fois pour éteindre les projecteurs antibrouillard avant.

Lors d'une coupure automatique des feux (avec modèle AUTO) ou lors d'une coupure manuelle des feux de croisement, les feux antibrouillard et les feux de position resteront allumés.

- ☞ Tournez la bague vers l'arrière pour éteindre les feux antibrouillard, les feux de position s'éteindront alors.

i Oubli d'extinction des feux

Le déclenchement d'un signal sonore, dès l'ouverture d'une porte avant, avertit le conducteur qu'il a oublié d'éteindre l'éclairage de son véhicule, contact coupé en mode d'allumage manuel des feux.

Dans ce cas, l'extinction des feux entraîne l'arrêt du signal sonore.

Les feux s'éteignent à la coupure du contact mais vous avez toujours la possibilité de les réactiver en actionnant la commande d'éclairage.

i Déplacements à l'étranger

Pour conduire dans un pays où le côté de circulation est inverse à celui du pays de commercialisation de votre véhicule, il est nécessaire d'adapter le réglage de vos feux avant afin de ne pas éblouir les conducteurs des véhicules venant en face.

Consultez le réseau PEUGEOT ou un atelier qualifié.

! Par temps clair ou de pluie, de jour comme de nuit, les projecteurs antibrouillard avant et les feux antibrouillard arrière allumés sont interdits. Dans ces situations, la puissance de leurs faisceaux peut éblouir les autres conducteurs. Ils doivent être utilisés uniquement par temps de brouillard ou de chute de neige.

Dans ces conditions climatiques, il vous appartient d'allumer manuellement les feux antibrouillard et les feux de croisement, car le capteur de luminosité peut détecter une lumière suffisante. N'oubliez pas d'éteindre les projecteurs antibrouillard avant et les feux antibrouillard arrière dès qu'ils ne sont plus nécessaires.

Indicateurs de direction (clignotants)

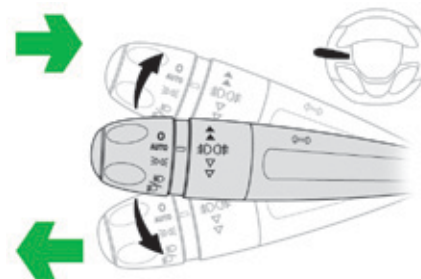

- ☞ Gauche : baissez la commande d'éclairage en passant le point de résistance.
- ☞ Droit : relevez la commande d'éclairage en passant le point de résistance.

Trois clignotements

- ☞ Donnez une simple impulsion vers le haut ou vers le bas, sans passer le point de résistance ; les indicateurs de direction clignoteront trois fois.

Feux diurnes avant (diodes électroluminescentes)

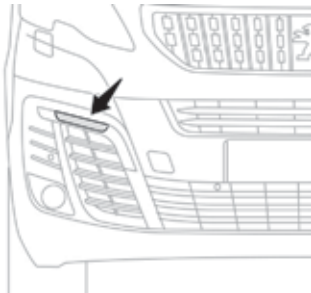

Si votre véhicule en est équipé, ils s'allument automatiquement au démarrage du moteur, lorsque la commande d'éclairage est sur la position "0" ou "AUTO".

Allumage automatique des feux

À l'aide d'un capteur de luminosité, en cas de détection d'une faible luminosité externe, les feux de plaque minéralogique, de position et de croisement s'allument automatiquement sans action du conducteur. Ils peuvent également s'allumer en cas de détection de pluie, en même temps que le balayage automatique des essuie-vitres avant.

Dès que la luminosité est redevenue suffisante ou après l'arrêt des essuie-vitres, les feux s'éteignent automatiquement.

Mise en service

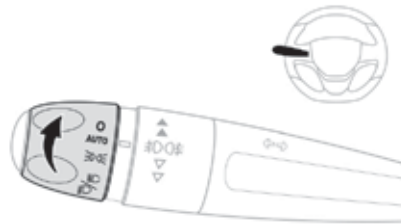

- ☞ Tournez la bague en position "AUTO". L'activation de la fonction s'accompagne de l'affichage d'un message.

Arrêt

- ☞ Tournez la bague sur une autre position. La neutralisation de la fonction s'accompagne de l'affichage d'un message.

Anomalie de fonctionnement

SERVICE En cas de dysfonctionnement du capteur de luminosité, les feux s'allument, ce témoin s'affiche au combiné, accompagné d'un signal sonore et/ou d'un message.

Consultez le réseau PEUGEOT ou un atelier qualifié.

! Par temps de brouillard ou de neige, le capteur de luminosité peut détecter une lumière suffisante. Les feux ne s'allumeront donc pas automatiquement. Ne masquez pas le capteur de luminosité, couplé au capteur de pluie et situé en haut du pare-brise derrière le rétroviseur intérieur ; les fonctions associées ne seraient plus commandées.

Éclairage d'accompagnement manuel

Le maintien temporaire de l'allumage des feux de croisement, après avoir coupé le contact du véhicule, facilite la sortie du conducteur en cas de faible luminosité.

Mise en service

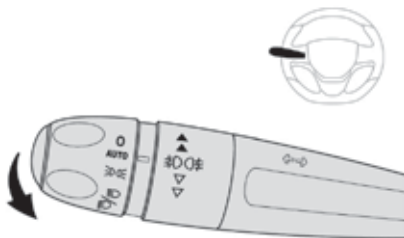

- ☞ Contact coupé, faites un "appel de phares" à l'aide de la commande d'éclairage.
- ☞ Un nouvel "appel de phares" arrête la fonction.

Arrêt

L'éclairage d'accompagnement manuel s'arrête automatiquement au bout d'un temps donné.

Éclairage d'accompagnement automatique

Lorsque la fonction allumage automatique des feux est activée, en cas de faible luminosité, les feux de croisement s'allument automatiquement à la coupure du contact.

Programmation

L'activation, la désactivation et le choix de la durée de maintien de l'éclairage d'accompagnement sont paramétrables.

Avec autoradio



Dans le menu "**Personnalisation - Configuration**", activez/désactivez "**Eclairage d'accompagnement**".

Avec écran tactile



Dans le menu de paramétrage du véhicule, activez/désactivez "**Eclairage d'accompagnement**".

Éclairage d'accueil extérieur

L'allumage à distance des feux facilite votre approche du véhicule en cas de faible luminosité. Il s'active lorsque la commande d'éclairage est sur la position "AUTO" et que l'intensité lumineuse détectée par le capteur de luminosité est faible.

Mise en service



☞ Appuyez sur le cadenas ouvert de la télécommande ou sur la poignée de l'une des portes avant avec le système "Accès et Démarrage Mains Libres".

Les feux de croisement et de position s'allument ; votre véhicule est également déverrouillé.

Arrêt

L'éclairage d'accueil extérieur s'arrête automatiquement au bout d'un temps donné, à la mise du contact ou au verrouillage du véhicule.

Programmation

L'activation, la désactivation et le choix de la durée de maintien de l'éclairage d'accueil sont paramétrables.

Avec autoradio



Dans le menu "**Personnalisation - Configuration**", activez/désactivez "**Eclairage d'accueil**".

Avec écran tactile



Dans le menu de paramétrage du véhicule, activez/désactivez "**Eclairage d'accueil**".

Éclairage statique d'intersection

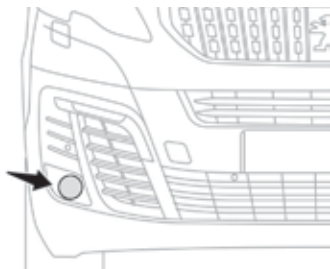

En feux de croisement ou en feux de route, cette fonction permet au faisceau du projecteur antibrouillard avant d'éclairer l'intérieur du virage, lorsque la vitesse du véhicule est inférieure à 40 km/h (conduite urbaine, route sinueuse, intersections, manoeuvres de parking...).

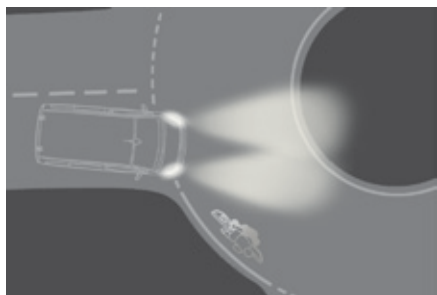

Sans éclairage statique d'intersection

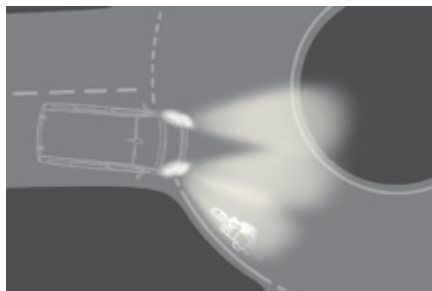

Avec éclairage statique d'intersection

Mise en marche

Cette fonction se déclenche :

- sur activation de l'indicateur de direction correspondant,
- ou
- à partir d'un certain angle de rotation du volant.

Arrêt

Cette fonction est inactive :

- au-dessous d'un certain angle de rotation du volant,
- à une vitesse supérieure à 40 km/h,
- lorsque la marche arrière est engagée.

Programmation

L'activation ou la neutralisation de la fonction se fait par le menu de configuration du véhicule. Par défaut, cette fonction est activée.

Avec autoradio



Dans le menu "**Personnalisation - Configuration**", activez/désactivez "**Eclairage de conduite**".

Avec écran tactile



Dans le menu de paramétrage du véhicule, activez/désactivez "**Eclairage de Conduite**".

Commutation automatique feux de route

Système qui permute automatiquement les feux de route et les feux de croisement en fonction des conditions d'éclairage et de circulation, grâce à une caméra placée sur le haut du pare-brise.



! Cette inversion automatique des feux est un système d'aide à la conduite. Le conducteur reste responsable de l'éclairage de son véhicule et de son adaptation aux conditions de luminosité, de visibilité et de circulation.

i Le système sera opérationnel dès que vous dépassez 25 km/h. Si vous passez en dessous de 15 km/h, la fonction ne sera plus opérationnelle.

Activation / Neutralisation

☞ Placez la bague de la commande d'éclairage sur la position "AUTO" ou "Feux de croisement / route".



☞ Faites un appel de phare (en passant le point dur) pour activer la fonction.

Pause

Si la situation nécessite un changement de l'état des feux, le conducteur peut intervenir à tout moment.



☞ Un nouvel appel de phare met la fonction en pause et le système d'éclairage bascule en mode "allumage automatique des feux".

i Si la situation le nécessite, le conducteur peut intervenir à tout moment en tirant la commande d'éclairage pour inverser les feux de croisement / feux de route.

i Un appel de phare ne désactive pas le système. L'état du système reste en mémoire à la coupure du contact.

Avec autoradio

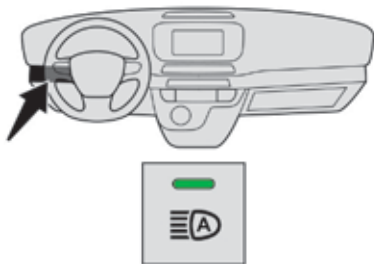

Pour neutraliser le système :



☞ Appuyez sur ce bouton, son voyant s'allume, le système est désactivé.

Pour activer le système :



☞ Appuyez sur ce bouton, son voyant s'éteint, le système est activé.

Avec écran tactile



Dans le menu **Conduite**, activez/désactivez "**Commutation auto des feux de route**".

i Le système peut être perturbé ou ne pas correctement fonctionner :

- lorsque les conditions de visibilité sont mauvaises (par exemple en cas de chutes de neige, de fortes pluies ou de brouillard intense, ...),
- si le pare-brise est encrassé, embué ou masqué (par un autocollant, ...) devant la caméra,
- si le véhicule est face à des panneaux fortement réfléchissants.

En cas de brouillard trop dense, le système se désactive automatiquement.

Le système n'est pas en mesure de détecter :

- les usagers qui n'ont pas d'éclairage propre, tels que les piétons,
- les usagers dont l'éclairage est masqué, tels que les véhicules circulant derrière une glissière de sécurité (par exemple sur autoroute),
- les usagers se trouvant au sommet ou en bas d'une pente raide, dans des virages sinueux, dans des carrefours en croix.

Éclairage d'ambiance

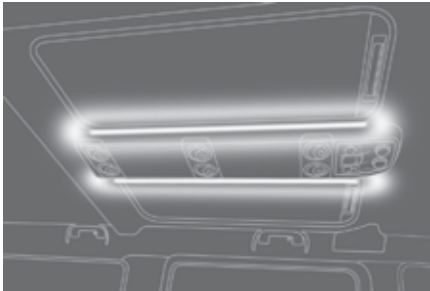

L'allumage tamisé des éclairages de l'habitacle facilite la visibilité dans le véhicule en cas de faible luminosité.

Mise en service

De nuit, les éclairages du plafonnier avant et du toit panoramique (si votre véhicule en est équipé) s'allument automatiquement, dès que les feux de position sont allumés.

L'éclairage d'ambiance s'arrête automatiquement à la coupure des feux de position.

Programmation

L'activation, la désactivation et le choix de l'intensité de l'éclairage d'ambiance sont paramétrables.

Avec autoradio



Dans le menu "**Personnalisation - Configuration**", activez/désactivez "**Eclairage d'ambiance**".

Avec écran tactile



Dans le menu de paramétrage du véhicule, activez/désactivez "**Eclairage d'ambiance**".

Réglage manuel du site des projecteurs

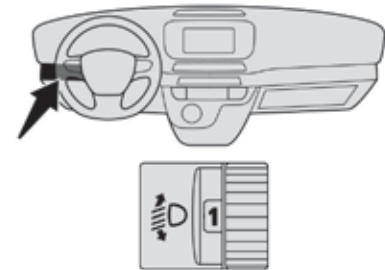

4

Pour ne pas gêner les autres usagers de la route, les projecteurs à lampes halogènes doivent être réglés en hauteur, en fonction de la charge du véhicule.

- 0** - 1 ou 2 personnes aux places avant.
- 1** - 5 personnes.
- 2** - 6 à 9 personnes.
- 3** - Conducteur + charges maximales autorisées.

i Réglage initial en position "**0**".

Commande d'essuie-vitre

Programmation

Votre véhicule peut comporter également certaines fonctions paramétrables :

- balayage automatique pour l'essuie-vitre avant,
- essuyage arrière au passage de la marche arrière.

i En conditions hivernales, éliminez la neige, la glace ou le givre présent sur le pare-brise, autour des bras et des balais d'essuie-vitres et sur le joint du pare-brise avant de faire fonctionner les essuie-vitres.

! Ne faites pas fonctionner les essuie-vitres sur un pare-brise sec. Par temps extrêmement froid ou chaud, vérifiez que les balais des essuie-vitres ne sont pas collés au pare-brise avant de les faire fonctionner.

Commandes manuelles

Les commandes d'essuie-vitres s'effectuent directement par le conducteur.

Modèle avec balayage manuel (intermittent)

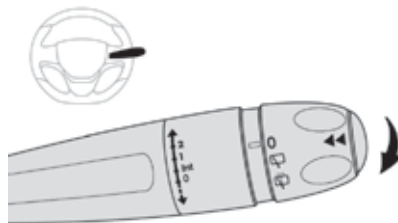

Modèle avec balayage AUTO

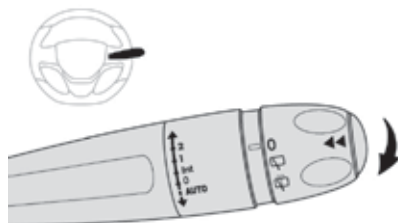

Essuie-vitre avant

Commande de sélection de la cadence de balayage : relevez ou baissez la commande sur la position désirée.

2

Balayage rapide (fortes précipitations).

1

Balayage normal (pluie modérée).

Int

Balayage intermittent (proportionnel à la vitesse du véhicule).

0

Arrêt.



Balayage au coup par coup (appuyez vers le bas ou tirez brièvement la commande vers vous, puis relâchez).

Ou

AUTO

Balayage automatique (appuyez vers le bas, puis relâchez).
Balayage au coup par coup (tirez brièvement la commande vers vous).

Balayage automatique avant

Le balayage de l'essuie-vitre avant fonctionne automatiquement, sans action du conducteur, en cas de détection de pluie (capteur derrière le rétroviseur intérieur) en adaptant sa vitesse à l'intensité des précipitations.

Mise en service

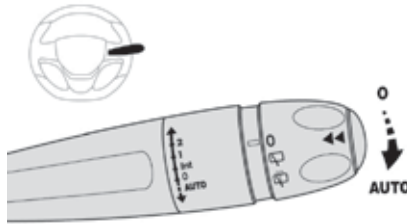

Donnez une impulsion brève sur la commande vers le bas. Un cycle d'essuyage confirme la prise en compte de la demande. Ce témoin s'allume au combiné et un message s'affiche.

Arrêt



Donnez une nouvelle impulsion brève sur la commande vers le bas ou placez la commande sur une autre position (Int, 1 ou 2). Ce témoin s'éteint au combiné et un message s'affiche.

i Il est nécessaire de réactiver le balayage automatique, après chaque coupure du contact supérieure à une minute, en donnant une impulsion vers le bas sur la commande.

Anomalie de fonctionnement

En cas de dysfonctionnement du balayage automatique, l'essuie-vitre fonctionnera en mode intermittent.

Faites le vérifier par le réseau PEUGEOT ou par un atelier qualifié.

! Ne masquez pas le capteur de pluie, couplé au capteur de luminosité et situé en haut du pare-brise derrière le rétroviseur intérieur.

Lors d'un lavage en station automatique, neutralisez le balayage automatique.

En hiver, il est conseillé d'attendre le dégivrage complet du pare-brise avant d'actionner le balayage automatique.

Essuie-vitre arrière

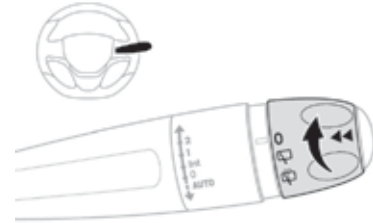

4



Arrêt.



Balayage intermittent.



Balayage avec lave-vitre (durée déterminée).

Marche arrière

Au passage de la marche arrière, si l'essuie-vitre avant fonctionne, l'essuie-vitre arrière se mettra en marche automatiquement.

Activation / Neutralisation

L'activation ou la neutralisation de la fonction se fait par le menu de configuration du véhicule.

i Par défaut, cette fonction est activée.

! En cas de neige ou de givre important et lors de l'utilisation d'un porte-vélos sur le coffre, désactivez l'essuie-vitre arrière automatique.

Avec autoradio



Dans le menu "**Personnalisation - Configuration**", activez/désactivez "**Essuie vitre AR en marche AR**".

Avec écran tactile



Dans le menu de paramétrage du véhicule, activez/désactivez "**Essuie-vitre arrière en recul**".

Lave-vitre avant et lave-projecteurs



- ☞ Tirez la commande d'essuie-vitre vers vous. Le lave-vitre puis l'essuie-vitre fonctionnent pendant une durée déterminée.

Les lave-projecteurs ne s'activent que lorsque **les feux de croisement sont allumés** et le véhicule **roulant**.

En éclairages diurnes, pour activer les laves-projecteurs, positionnez la commande d'éclairage sur feux de croisement.

i Sur les véhicules équipés de l'air conditionné automatique, toute action sur la commande de lave-vitre entraîne la fermeture momentanée de l'entrée d'air pour éviter l'odeur à l'intérieur de l'habitacle.

Niveau mini du liquide lave-vitre / lave-projecteurs

SERVICE Pour les véhicules équipés de lave-projecteurs, lorsque le niveau mini du réservoir est atteint, ce témoin s'affiche au combiné, accompagné d'un signal sonore et d'un message.

Il s'affiche à la mise du contact ou à chaque action sur la commande, tant que le réservoir n'est pas rempli.

Au prochain arrêt, remplissez ou faites remplir, le réservoir de lave-vitre / lave-projecteurs.

Pare-brise et gicleurs chauffants*

Par temps froid, cette fonction chauffe le pare-brise et les gicleurs.

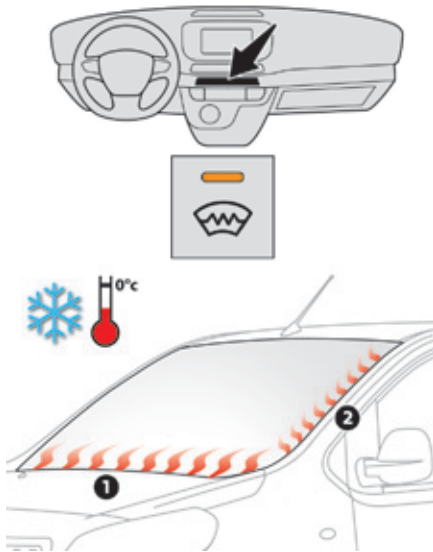

En zone 1, le chauffage décolle les balais de l'essuie-vitre lorsqu'ils sont collés par le givre ou la neige.

En zone 2, le chauffage améliore la visibilité en évitant l'accumulation de neige quand les essuie-vitres fonctionnent.

* Selon pays de commercialisation.

Mise en service



☞ Moteur tournant, appuyez sur ce bouton ; son voyant s'allume.

La durée de fonctionnement dépend de la température extérieure.

Un nouvel appui sur ce bouton arrête la fonction ; son voyant s'éteint.

Position particulière de l'essuie-vitre avant

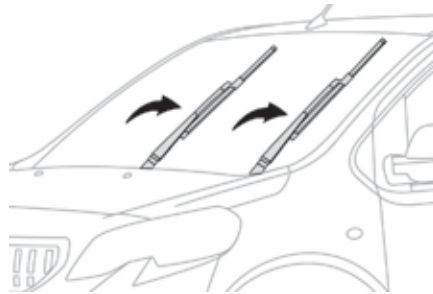

Cette position permet de dégager les balais de l'essuie-vitre avant.

Elle permet de nettoyer les lames ou de procéder au remplacement des balais. Elle peut également être utile, par temps hivernal, pour dégager les lames du pare-brise.

- ☞ Dans la minute qui suit la coupure du contact, toute action sur la commande d'essuie-vitre positionne les balais verticalement.
- ☞ Pour remettre les balais après intervention, mettez le contact et manœuvrez la commande.

i Pour conserver l'efficacité des essuie-vitres à balais plats, nous vous conseillons :

- de les manipuler avec précaution,
- de les nettoyer régulièrement avec de l'eau savonneuse,
- de ne pas les utiliser pour maintenir une plaque de carton contre le pare-brise,
- de les remplacer dès les premiers signes d'usure.

4

Signal de détresse

Alerte visuelle par les feux indicateurs de direction allumés pour prévenir les autres usagers de la route en cas de panne, de remorquage ou d'accident d'un véhicule.



- ☞ Appuyez sur ce bouton, les feux indicateurs de direction clignotent. Il peut fonctionner contact coupé.

Allumage automatique des feux de détresse

Lors d'un freinage d'urgence et en fonction de la décélération, ainsi que lors de la régulation ABS ou d'un choc, les feux de détresse s'allument automatiquement. Ils s'éteignent automatiquement à la première accélération.

- ☞ Vous pouvez également les éteindre en appuyant sur le bouton.

Appel d'urgence ou d'assistance

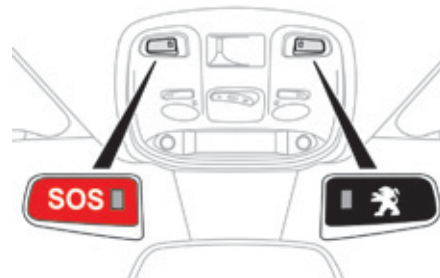

Ce dispositif permet de lancer un appel d'urgence ou d'assistance vers les services de secours ou vers la plateforme PEUGEOT dédiée.

- i** Pour plus de détails sur l' **Audio et télématique** et notamment sur l'utilisation de cet équipement, reportez-vous à la rubrique correspondante.

Avertisseur sonore



☞ Appuyez sur la partie centrale du volant.

Programme de stabilité électronique (ESC)

Programme de stabilité électronique (ESC : Electronic Stability Control) intégrant les systèmes suivants :

- l'antiblocage des roues (ABS) et le répartiteur électronique de freinage (REF),
- l'assistance au freinage d'urgence (AFU),
- l'antipatinage de roues (ASR),
- le contrôle dynamique de stabilité (CDS).

Définitions

Antiblocage des roues (ABS) et répartiteur électronique de freinage (REF)

Ce système accroît la stabilité et la maniabilité de votre véhicule lors du freinage et contribue à un meilleur contrôle dans les virages, en particulier sur revêtement dégradé ou glissant. L'ABS empêche le blocage des roues en cas de freinage d'urgence.

Le REF assure une gestion intégrale de la pression de freinage roue par roue.

Assistance au freinage d'urgence (AFU)

Ce système permet, en cas d'urgence, d'atteindre plus vite la pression optimale de freinage, donc de réduire la distance d'arrêt. Il se déclenche en fonction de la vitesse d'actionnement de la pédale de frein. Cela se traduit par une diminution de la résistance de la pédale et une augmentation de l'efficacité du freinage.

Antipatinage de roues (ASR)

Le système ASR optimise la motricité, afin de limiter le patinage des roues, en agissant sur les freins des roues motrices et sur le moteur. Il permet aussi d'améliorer la stabilité directionnelle du véhicule à l'accélération.

Contrôle dynamique de stabilité (CDS)

En cas d'écart entre la trajectoire suivie par le véhicule et celle souhaitée par le conducteur, le système CDS veille roue par roue et agit automatiquement sur le frein d'une ou plusieurs roues et sur le moteur pour inscrire le véhicule dans la trajectoire souhaitée, dans la limite des lois de la physique.

Contrôle de traction intelligent

Si votre véhicule en est équipé, il dispose d'un système d'aide à la motricité sur la neige : le **contrôle de traction intelligent**.

Cette fonction détecte les situations de faible adhérence pouvant rendre difficile les démarrages et la progression du véhicule en neige fraîche profonde ou neige damée.

Dans ces situations, le **contrôle de traction intelligent** régule le patinage des roues avant afin d'optimiser la motricité et le suivi de trajectoire de votre véhicule.

i Sur route avec faible adhérence, l'utilisation de pneumatiques neige est fortement conseillée.

Système d'antiblocage des roues (ABS) et répartiteur électronique de freinage (REF)



L'allumage de ce témoin fixe indique un dysfonctionnement du système ABS.

Le véhicule conserve un freinage classique. Roulez prudemment à une allure modérée.



STOP



L'allumage de ce témoin, couplé au témoin **STOP** et au témoin ABS, accompagné d'un signal sonore et d'un message, indique un dysfonctionnement du répartiteur électronique de freinage (REF).

L'arrêt est impératif dans les meilleures conditions de sécurité.

Dans les deux cas, faites vérifier rapidement par le réseau PEUGEOT ou un atelier qualifié.

i En cas de changement de roues (pneus et jantes), veillez à ce qu'elles soient homologuées pour votre véhicule. Le fonctionnement normal du système ABS peut se manifester par de légères vibrations sur la pédale de frein.

! En cas de freinage d'urgence, appuyez très fortement sans jamais relâcher l'effort.

Contrôle dynamique de stabilité (CDS) et antipatinage de roue (ASR)

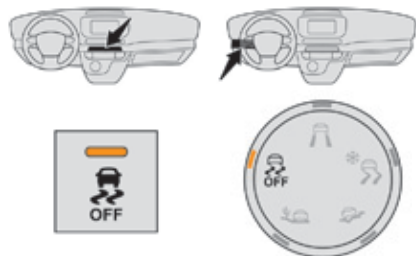

Activation

Ces systèmes sont automatiquement activés à chaque démarrage du véhicule.

Dès qu'ils détectent un problème d'adhérence ou de trajectoire, ces systèmes agissent sur le fonctionnement du moteur et des freins.



Ceci est signalé par le clignotement de ce témoin au combiné.

Neutralisation

Dans des conditions exceptionnelles (démarrage du véhicule embourbé, immobilisé dans la neige, sur sol meuble...), il peut s'avérer utile de neutraliser le système CDS pour faire patiner les roues et retrouver de l'adhérence.

Mais il est conseillé de réactiver le système dès que possible.



☞ Appuyez sur ce bouton.

Ou



☞ Tournez la molette sur cette position.

Le voyant du bouton ou de la molette s'allume : le système CDS n'agit plus sur le fonctionnement du moteur.

Réactivation

Le système se réactive automatiquement après chaque coupure de contact ou à partir de 50 km/h.

Mais en dessous de 50 km/h, vous pouvez réactiver manuellement le système.



☞ Appuyez sur ce bouton.

Ou



☞ Tournez la molette sur cette position.

Le voyant du bouton ou de la molette s'éteint.

Anomalie de fonctionnement



L'allumage de ce témoin, accompagné d'un signal sonore et d'un message sur l'écran, indique un dysfonctionnement du système.

Consultez le réseau PEUGEOT ou un atelier qualifié pour vérification du système.



Le système CDS offre un surcroît de sécurité en conduite normale, mais ne doit pas inciter le conducteur à prendre des risques supplémentaires ou à rouler à des vitesses trop élevées. Le fonctionnement du système est assuré sous réserve du respect des préconisations du constructeur, concernant les roues (pneumatiques et jantes), les composants de freinage, les composants électroniques et les procédures de montage et d'intervention du réseau PEUGEOT. Après un choc, faites vérifier le système par le réseau PEUGEOT ou par un atelier qualifié.

Grip control

Système d'antipatinage spécifique et breveté, améliorant la motricité dans la neige, la boue et le sable.

Cet équipement, dont le fonctionnement a été optimisé pour chaque situation, permet d'évoluer dans la majorité des conditions de faible adhérence (rencontrées en utilisation de tourisme).

L'appui sur la pédale d'accélérateur doit être suffisant pour que le système puisse exploiter la puissance du moteur. Des phases de fonctionnement avec un régime moteur élevé sont tout à fait normales.

Un sélecteur à cinq positions vous permet de choisir le mode de réglage correspondant aux conditions de roulage que vous rencontrez. Associé à chaque mode, un voyant s'allume pour confirmer votre choix.

i Associé aux pneumatiques toutes saisons Peak Mountain Snow Flake, ce système offre un compromis entre sécurité, adhérence et motricité. Ces pneumatiques sont aussi performants en hiver qu'en été.

Différents modes vous sont proposés :

Standard (ESC)

Ce mode est calibré pour un niveau de patinage faible, basé sur différentes adhérences habituellement rencontrées sur route.

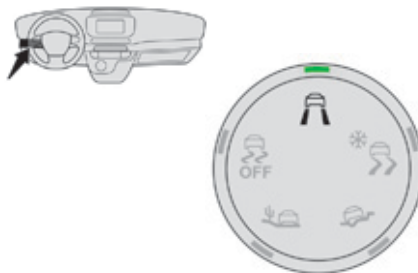

☞ Placez la molette sur cette position.

Neige

Ce mode adapte sa stratégie aux conditions d'adhérence rencontrées pour chacune des deux roues avant, au démarrage. (mode actif jusqu'à 50 km/h)

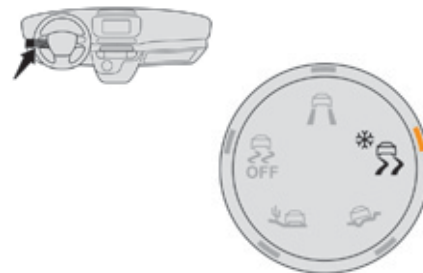

☞ Placez la molette sur cette position.

i Après chaque coupure du contact, le système se réinitialise automatiquement sur ce mode.

Tout terrain (boue, herbe humide, ...)

Ce mode autorise, lors du démarrage, beaucoup de patinage sur la roue la moins adhérente pour favoriser l'évacuation de la boue et retrouver du "grip". Parallèlement, la roue la plus adhérente est gérée de façon à passer le plus de couple possible.

En phase de progression, le système optimise le patinage pour répondre, au mieux, aux sollicitations du conducteur.

(mode actif jusqu'à 80 km/h)



☞ Placez la molette sur cette position.

Sable

Ce mode autorise peu de patinage sur les deux roues motrices de façon simultanée pour faire progresser le véhicule et limiter les risques d'ensablement.

(mode actif jusqu'à 120 km/h)



☞ Placez la molette sur cette position.

Sur le sable, n'utilisez pas les autres modes sous peine d'enliser le véhicule.

Vous avez la possibilité de désactiver certaines fonctionnalités de l'ESC (ASR et CDS) en tournant la molette sur la position "OFF".

Ces fonctionnalités se réactivent automatiquement à partir de 50 km/h ou à chaque remise du contact..

i Conseils de conduite

Votre véhicule est principalement conçu pour circuler sur des routes goudronnées, mais il vous permet d'emprunter occasionnellement d'autres voies moins carrossables.

Cependant, il ne permet pas la conduite tout-terrain comme :

- le franchissement et la conduite sur des terrains qui pourraient endommager le soubassement ou arracher des éléments (tuyau de carburant, refroidisseur carburant, ...) par des obstacles ou des pierres notamment,
- rouler sur des terrains à fortes pentes et à adhérence réduite,
- traverser un cours d'eau.

Ceintures de sécurité

Ceintures de sécurité avant



Les ceintures de sécurité avant sont équipées d'un système de prétension pyrotechnique et de limiteur d'effort.

Ce système améliore la sécurité aux places avant, lors des chocs frontaux et latéraux. Selon l'importance du choc, le système de prétension pyrotechnique tend instantanément les ceintures et les plaque sur le corps des occupants.

Les ceintures à prétension pyrotechnique sont actives, lorsque le contact est mis.

Le limiteur d'effort atténue la pression de la ceinture contre le thorax de l'occupant, améliorant ainsi sa protection.

Verrouillage

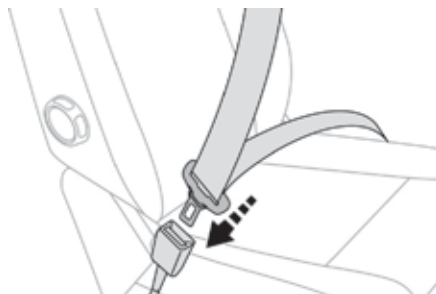

- ☞ Tirez la sangle, puis insérez le pêne dans la boucle.
- ☞ Vérifiez le verrouillage en effectuant un essai de traction sur la sangle.

Déverrouillage

- ☞ Appuyez sur le bouton rouge de la boucle.
- ☞ Accompagnez l'enroulement de la ceinture.

Réglage en hauteur

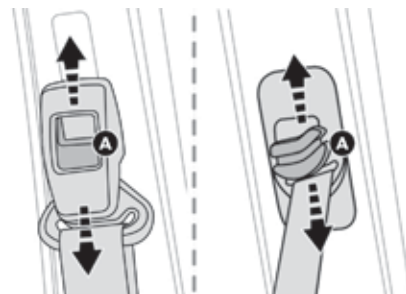

- ☞ Pour descendre le point d'accrochage, tout en déplaçant la commande **A** vers le bas, faites coulisser l'ensemble.
- ☞ Pour monter le point d'accrochage, faites coulisser l'ensemble vers le haut.

i La partie haute de la sangle doit être placée dans le creux de l'épaule.

Banquette avant 2 places

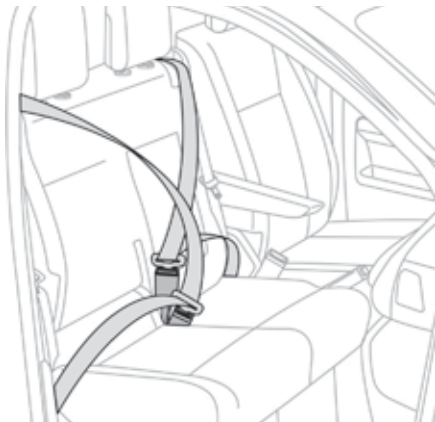

Si votre véhicule est équipé d'une banquette avant, veillez à mettre la bonne ceinture avec le bon boîtier de verrouillage.

Ne pas inverser la ceinture ou le boîtier conducteur avec le boîtier ou la ceinture de la place centrale.

Ceintures de sécurité arrière

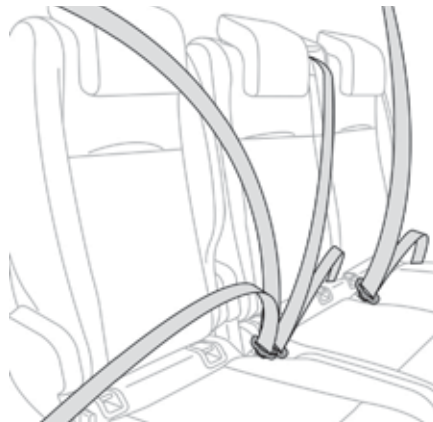

Si votre véhicule est équipé d'une banquette 3 places (monobloc ou siège en partie 1/3 avec banquette en partie 2/3), celles-ci sont équipées de ceintures à trois points d'ancrage et d'enrouleurs sur les places latérales. Et la place centrale dispose de son guide et de l'enrouleur de ceinture, solidaires du dossier. Les enrouleurs sur les places latérales en rang 2 sont équipés d'un système de limiteur d'effort. Les places en rang 3 sont équipées de ceintures à trois points d'ancrage et d'enrouleurs.

- i** Pour les rang 2 et 3, veillez à mettre la bonne ceinture avec le bon boîtier de verrouillage. Ne pas inverser la ceinture ou le boîtier des places latérales avec le boîtier ou la ceinture de la place centrale. Lors du rabattement des sièges latéraux ou des dossiers en position tablette, évitez de coincer la sangle de la ceinture centrale. Après rabattement ou déplacement d'un siège ou d'une banquette arrière, assurez-vous que la ceinture est correctement enroulée et que le boîtier de verrouillage est prêt à recevoir son embout. Lors de la manipulation des sièges latéraux (déposer/reposer) ou lors de l'accès au rang 3, évitez d'accrocher la ceinture centrale.



Si votre véhicule est équipé de sièges individuels, ils sont équipés de ceintures à trois points d'ancrage avec leur guide et leur enrouleur de ceinture, solidaires du dossier.

Témoin(s) de ceinture(s)

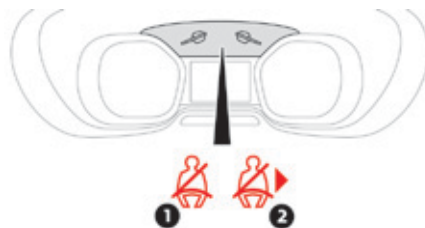

Si votre véhicule est équipé de sièges individuels avant :

1. Témoin de non-bouclage / débouclage de ceinture conducteur.
2. Témoin de non-bouclage / débouclage ceinture passager avant.

À la mise du contact, le(s) témoin(s) s'allume(nt) dans le combiné si la ceinture correspondante n'est pas bouclée ou est débouclée.



À partir d'environ 20 km/h et pendant deux minutes, le(s) témoin(s) clignote(nt) accompagné(s) d'un signal sonore. Passées ces



deux minutes, le(s) témoin(s) reste(nt) allumé(s) tant que le conducteur ou le passager ne boucle pas la ceinture.

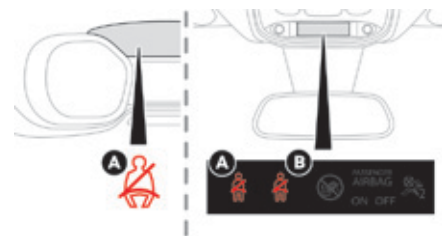

Si votre véhicule est équipé d'une banquette 2 places avant :

- A. Témoin de non-bouclage / débouclage ceinture latérale gauche (conducteur).
- B. Témoin de débouclage ceintures centrale et/ou latérale.

À la mise du contact, le témoin **A** s'allume si la ceinture conducteur n'est pas bouclée ou est débouclée.

Le témoin **B** s'allume si la(les) ceinture(s) centrale et/ou latérale est(ont) débouclée(s).

i Conseils

Le conducteur doit s'assurer que les passagers utilisent correctement les ceintures de sécurité et qu'ils sont tous bien attachés avant de rouler.

Quelle que soit votre place dans le véhicule, mettez toujours votre ceinture de sécurité, même pour des trajets de courte durée. N'inversez pas les boucles de ceinture, car celles-ci ne rempliraient pas entièrement leur rôle.

Les ceintures de sécurité sont équipées d'un enrouleur permettant l'ajustement automatique de la longueur de sangle à votre morphologie. Le rangement de la ceinture s'effectue automatiquement lorsque celle-ci n'est pas utilisée.

Avant et après utilisation, assurez-vous que la ceinture est correctement enroulée.

La partie basse de la sangle doit être positionnée le plus bas possible sur le bassin.

La partie haute doit être positionnée dans le creux de l'épaule.

Les enrouleurs sont équipés d'un dispositif de blocage automatique lors d'une collision, d'un freinage d'urgence ou du retournement du véhicule. Vous pouvez débloquer le dispositif en tirant fermement la sangle et en la relâchant pour qu'elle se rembobine légèrement.

Pour être efficace, une ceinture de sécurité :

- doit être tendue au plus près du corps,
- doit être tirée devant vous par un mouvement régulier, en vérifiant qu'elle ne se vrille pas,
- ne doit maintenir qu'une seule personne,
- ne doit pas porter de trace de coupure ou d'effilochage,
- ne doit pas être transformée ou modifiée afin de ne pas altérer sa performance.

En raison des prescriptions de sécurité en vigueur, pour toute intervention sur les ceintures de sécurité de votre véhicule, adressez-vous à un atelier qualifié disposant de la compétence et du matériel adapté, ce que le réseau PEUGEOT est en mesure de vous apporter.

Faites vérifier périodiquement vos ceintures par le réseau PEUGEOT ou par un atelier qualifié et, particulièrement si les sangles présentent des traces de détérioration.

Nettoyez les sangles de ceinture avec de l'eau savonneuse ou un produit nettoyant textile, vendu dans le réseau PEUGEOT.

Après rabattement ou déplacement d'un siège ou d'une banquette arrière, assurez-vous que la ceinture est correctement positionnée et enroulée.

Recommandations pour les enfants

Utilisez un siège enfant adapté, si le passager a moins de 12 ans ou mesure moins d'un mètre cinquante.

N'utilisez jamais la même ceinture pour attacher plusieurs personnes.

Ne transportez jamais un enfant sur vos genoux.

Pour plus d'informations sur les **Sièges enfants**, reportez-vous à la rubrique correspondante.

En cas de choc

En fonction de la nature et de l'importance des chocs, le dispositif pyrotechnique peut se déclencher avant et indépendamment du déploiement des airbags. Le déclenchement des prétensionneurs s'accompagne d'un léger dégagement de fumée inoffensive et d'un bruit, dus à l'activation de la cartouche pyrotechnique intégrée au système. Dans tous les cas, le témoin d'airbag s'allume.

Après un choc, faites vérifier et éventuellement remplacer le système des ceintures de sécurité par le réseau PEUGEOT ou par un atelier qualifié.

Airbags

Système conçu pour contribuer à renforcer la sécurité des occupants, (sauf aux places centrales des rangs 2 et 3, si votre véhicule en est équipé), en cas de collisions violentes. Les airbags complètent l'action des ceintures de sécurité équipées de limiteur d'effort.

Dans ce cas, les détecteurs électroniques enregistrent et analysent les chocs frontaux et latéraux subis dans les zones de détection de choc :

- en cas de choc violent, les airbags se déploient instantanément et contribuent à mieux protéger les occupants du véhicule (sauf aux places centrales des rangs 2 et 3, si votre véhicule en est équipé) ; aussitôt après le choc, les airbags se dégonflent rapidement afin de ne gêner ni la visibilité, ni la sortie éventuelle des occupants,
- en cas de choc peu violent, d'impact sur la face arrière et dans certaines conditions de retournement, les airbags peuvent ne pas se déployer ; seule la ceinture de sécurité contribue à assurer votre protection dans ces situations.

! Les airbags ne fonctionnent pas contact coupé.

Cet équipement ne se déploie qu'une seule fois. Si un second choc survient (lors du même accident ou d'un autre accident), l'airbag ne se déclenchera plus.

Zones de détection de choc

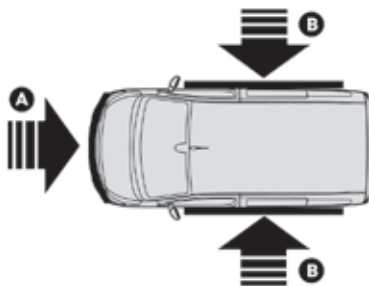

- A. Zone d'impact frontal.
- B. Zone d'impact latéral.

i Le déclenchement d'un ou des airbags s'accompagne d'un léger dégagement de fumée et d'un bruit, dus à l'activation de la cartouche pyrotechnique intégrée au système.

Cette fumée n'est pas nocive, mais peut se révéler irritante pour des personnes sensibles.

Le bruit de la détonation liée au déclenchement d'un ou des airbags peut entraîner une légère diminution de la capacité auditive pendant un bref laps de temps.

Airbags frontaux

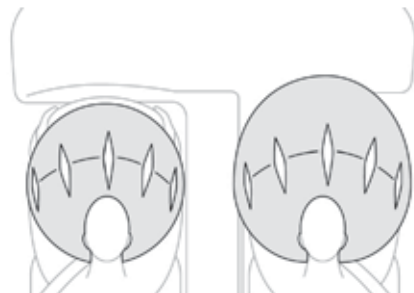

Système protégeant, en cas de choc frontal violent, le conducteur et le(s) passager(s) avant afin de limiter les risques de traumatisme à la tête et au thorax.

Pour le conducteur, il est intégré au centre du volant ; pour le(s) passager(s) avant, dans la planche de bord au-dessus de la boîte à gants.

Déclenchement

Ils se déclenchent, sauf l'airbag frontal passager(s) s'il est désactivé, en cas de choc frontal violent appliqué sur tout ou partie de la zone d'impact frontal **A**, suivant l'axe longitudinal du véhicule dans un plan horizontal et de sens avant vers arrière du véhicule. L'airbag frontal s'interpose entre le thorax et la tête de l'occupant avant du véhicule et le volant, côté conducteur, et la planche de bord, côté passager(s), pour amortir sa projection en avant.

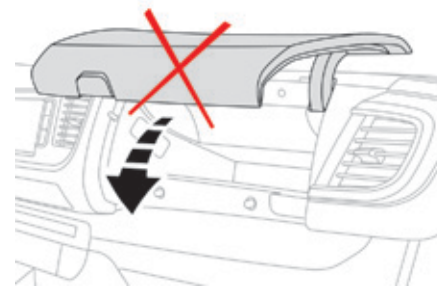

! Pendant la conduite, gardez le vide-poches fermé. Sinon, cela pourrait provoquer des blessures en cas d'accident ou de freinage brusque.

5

Neutralisation airbag frontal passager(s)

Seul l'airbag frontal passager(s) peut être neutralisé.

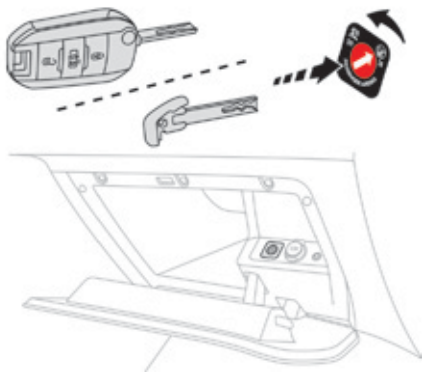

- ☞ **Contact coupé**, introduisez la clé dans la commande de neutralisation de l'airbag passager(s).
- ☞ Tournez-la en position "**OFF**".
- ☞ Retirez-la en maintenant cette position.



À la mise du contact, ce témoin s'allume dans l'afficheur des témoins de ceintures. Il reste allumé pendant toute la durée de neutralisation.



Pour assurer la sécurité de votre enfant, neutralisez impérativement l'airbag frontal passager(s) lorsque vous installez un siège enfant "dos à la route" sur le siège passager(s) avant. Sinon, l'enfant risquerait d'être gravement blessé ou tué lors du déploiement de l'airbag.

Réactivation airbag frontal passager

Dès que vous enlevez le siège enfant, **contact coupé**, tournez la commande en position "**ON**" pour activer de nouveau l'airbag et assurer ainsi la sécurité de votre(vos) passager(s) avant en cas de choc.



À la mise du contact, ce témoin s'allume dans l'afficheur des témoins des ceintures, pendant une minute environ, pour signaler l'activation de l'airbag frontal.

Anomalie de fonctionnement



Si ce témoin s'allume au combiné, consultez impérativement le réseau PEUGEOT ou un atelier qualifié pour vérification du système. Les airbags pourraient ne plus se déclencher en cas de choc violent.

Airbags latéraux



Si votre véhicule en est équipé, c'est un système qui protège en cas de choc latéral violent, le conducteur et le passager avant afin de limiter les risques de traumatisme au buste, entre l'abdomen et la tête.

Chaque airbag latéral est intégré dans l'armature du dossier de siège, côté porte.

Déclenchement

Ils se déclenchent unilatéralement en cas de choc latéral violent appliqué sur tout ou partie de la zone d'impact latéral, s'exerçant perpendiculairement à l'axe longitudinal du véhicule dans un plan horizontal et de sens extérieur vers intérieur du véhicule.

L'airbag latéral s'interpose entre l'abdomen et la tête de l'occupant avant du véhicule et le panneau de porte correspondant.

Airbags rideaux (rang 2 et 3)

Si votre véhicule en est équipé, c'est un système qui contribue à renforcer la protection, en cas de choc latéral violent, des passagers (sauf aux places centrales) afin de limiter les risques de traumatisme sur le côté de la tête. Chaque airbag rideau est intégré dans les montants et la partie supérieure de l'habitacle.

Déclenchement

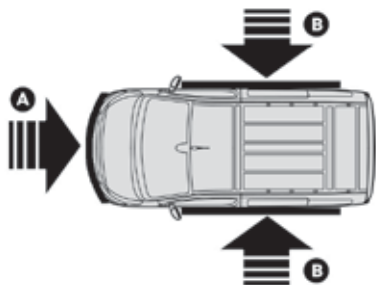

Il se déclenche en cas de choc latéral violent appliqué sur tout ou partie de la zone d'impact latéral **B**, s'exerçant perpendiculairement à l'axe longitudinal du véhicule dans un plan horizontal et de sens extérieur vers intérieur du véhicule.

L'airbag rideau s'interpose entre l'occupant latéral arrière du véhicule et les vitres.

Anomalie de fonctionnement



Si ce témoin s'allume au combiné, consultez impérativement le réseau PEUGEOT ou un atelier qualifié pour vérification du système.

Les airbags pourraient ne plus se déclencher en cas de choc violent.

! Lors d'un choc ou d'un accrochage léger sur le côté du véhicule ou en cas de tonneaux, les airbags peuvent ne pas se déclencher. Lors d'une collision arrière ou frontale, aucun des airbags latéraux ne se déclenche.

! Conseils

Pour que les airbags soient pleinement efficaces, respectez les règles de sécurité ci-dessous.

Adoptez une position assise normale et verticale.

Attachez-vous dans votre siège et positionnez correctement la ceinture de sécurité.

Ne laissez rien s'interposer entre les occupants et les airbags (enfant, animal, objet...), ne fixez ou ne collez rien ni à proximité ni sur la trajectoire de sortie des airbags, cela pourrait occasionner des blessures lors de leur déploiement.

Ne modifiez jamais la définition d'origine de votre véhicule, tout particulièrement dans l'environnement direct des airbags.

Après un accident ou le vol du véhicule, faites vérifier les systèmes d'airbags.

Toute intervention sur les systèmes d'airbags doit être réalisée exclusivement dans le réseau PEUGEOT ou dans un atelier qualifié.

Même en observant toutes les précautions évoquées, un risque de blessures ou de légères brûlures à la tête, au buste ou aux bras, lors du déclenchement d'un airbag n'est pas exclu.

En effet, le sac se gonfle de façon quasi-instantanée (quelques millisecondes) puis, se dégonfle dans le même temps en évacuant les gaz chauds par des orifices prévus à cet effet.

Airbags frontaux

Ne conduisez pas en tenant le volant par ses branches ou en laissant les mains sur le moyeu central du volant.

Ne posez pas les pieds sur la planche de bord, côté passager.

Ne fumez pas, car le déploiement des airbags peut occasionner des brûlures ou des risques de blessures dus à la cigarette ou à la pipe.

Ne démontez, percez ou soumettez jamais le volant à des coups violents.

Ne fixez ou ne collez rien ni sur le volant ni sur la planche de bord, cela pourrait occasionner des blessures lors du déploiement des airbags.

Airbags latéraux

Recouvrez les sièges uniquement avec des housses homologuées, compatibles avec le déclenchement des airbags latéraux. Pour connaître la gamme de housses adaptées à votre véhicule, vous pouvez consulter le réseau PEUGEOT.

Pour plus d'informations sur les **Accessoires**, reportez-vous à la rubrique correspondante.

Ne fixez ou ne collez rien sur les dossiers des sièges (vêtements...), cela pourrait occasionner des blessures au thorax ou au bras lors du déploiement de l'airbag latéral. N'approchez pas plus que nécessaire le buste de la porte.

Airbags rideaux

Ne fixez ou ne collez rien sur le pavillon, cela pourrait occasionner des blessures à la tête lors du déploiement de l'airbag rideau.

Si votre véhicule en est équipé, ne démontez pas les poignées de maintien implantées sur le pavillon, elles participent à la fixation des airbags rideaux.

Généralités sur les sièges enfants

Préoccupation constante de PEUGEOT lors de la conception de votre véhicule, la sécurité de vos enfants dépend aussi de vous.

Pour vous assurer une sécurité optimale, veuillez à respecter les consignes suivantes :

- conformément à la réglementation européenne, **tous les enfants de moins de 12 ans ou d'une taille inférieure à un mètre cinquante doivent être transportés dans des sièges enfants homologués adaptés à leur poids**, aux places équipées d'une ceinture de sécurité ou d'ancrages ISOFIX*,
- **statistiquement, les places les plus sûres pour le transport des enfants sont les places arrière de votre véhicule,**
- **un enfant de moins de 9 kg doit obligatoirement être transporté en position "dos à la route" à l'avant comme à l'arrière.**

i **PEUGEOT vous recommande** de transporter les enfants sur **les places arrière** de votre véhicule :

- **"dos à la route"** jusqu'à 3 ans,
- **"face à la route"** à partir de 3 ans.

* La réglementation sur le transport des enfants est spécifique à chaque pays. Consultez la législation en vigueur dans votre pays.

Siège enfant à l'arrière

"Dos à la route"

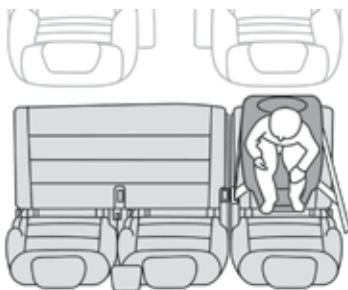

Lorsqu'un siège enfant "dos à la route" est installé **en place passager arrière**, avancez le siège avant du véhicule et redressez le dossier de sorte que le siège enfant "dos à la route" ne touche pas le siège avant du véhicule. Réglez le siège arrière sur la position longitudinale arrière maximum, dossier redressé.

"Face à la route"

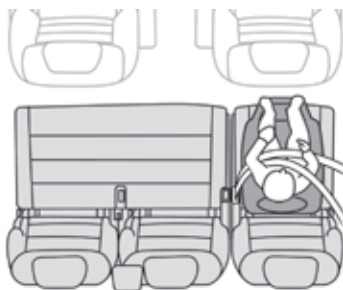

Lorsqu'un siège enfant "face à la route" est installé **en place passager arrière**, avancez le siège avant du véhicule et redressez le dossier de sorte que les jambes de l'enfant installé dans le siège enfant "face à la route" ne touchent pas le siège avant du véhicule. Réglez le siège arrière sur la position longitudinale arrière maximum, dossier redressé.

Rang 3

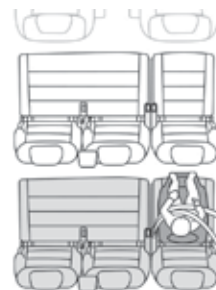

Si votre véhicule en est équipé, lorsqu'un siège enfant est installé en place passager arrière de 3^{ème} rangée, avancez les sièges de 2^{ème} rangée et redressez les dossiers de sorte que le siège enfant ou les jambes de l'enfant ne touchent pas les sièges de 2^{ème} rangée.

i Assurez-vous que la ceinture de sécurité est bien tendue. Pour les sièges enfants avec béquille, assurez-vous que celle-ci est en contact stable avec le sol. Si besoin, ajustez le siège avant du véhicule.

Siège enfant à l'avant*

"Dos à la route"



Lorsqu'un siège enfant "dos à la route" est installé en **place passager avant**, réglez le siège du véhicule en position longitudinale maxi arrière, position la plus haute, dossier redressé.

L'airbag frontal passager doit être impérativement neutralisé. Sinon, **l'enfant risque d'être gravement blessé ou tué lors du déploiement de l'airbag.**

"Face à la route"



Lorsqu'un siège enfant "face à la route" est installé en **place passager avant**, réglez le siège du véhicule en position longitudinale maxi arrière, position la plus haute, dossier redressé et laissez l'airbag frontal passager actif.

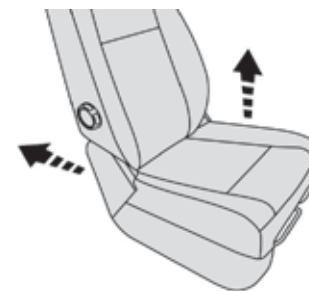

Siège passager réglé dans la position la plus haute et dans la position longitudinale arrière maximum.

5

i Assurez-vous que la ceinture de sécurité est bien tendue. Pour les sièges enfants avec béquille, assurez-vous que celle-ci est en contact stable avec le sol. Si nécessaire, ajustez le siège passager.

* Consultez la législation en vigueur dans votre pays, avant d'installer votre enfant à cette place.

Désactivation de l'airbag frontal passager

! Ne jamais installer de système de retenue pour enfants "dos à la route" sur un siège protégé par un airbag frontal activé. Cela peut provoquer la mort de l'enfant ou le blesser gravement.



L'étiquette d'avertissement, située de chaque côté du pare-soleil passager, reprend cette consigne.

Conformément à la réglementation en vigueur, vous trouverez dans les tableaux suivants cet avertissement dans toutes les langues nécessaires.

Airbag passager OFF

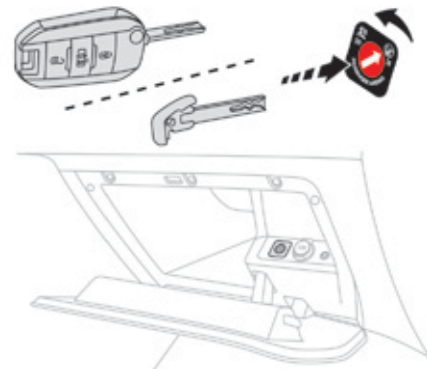

i Pour plus d'informations sur les **Airbags**, reportez-vous à la rubrique correspondante.

AR	لا يجب أبدا تركيب نظام لإجلال الطفل الوجه باتجاه الراء على مقعد سيارة مجهز بوسادة امان هوائية أمامية مغلقة، فقد يؤدي هذا إلى التسبب بموت الطفل أو بإصابات خطيرة لديه .
BG	НИКОГА НЕ инсталирайте детско столче на седалка с АКТИВИРАНА предна ВЪЗДУШНА ВЪЗГЛАВНИЦА. Това може да причини СМЪРТ или СЕРИОЗНО НАРАНЯВАНЕ на детето.
CS	NIKDY neumistujte dětské zádržné zařízení orientované směrem dozadu na sedadlo chráněné AKTIVOVANÝM čelním AIRBAGEM. Hrozí nebezpečí SMRTI DÍTĚTE nebo VÁŽNĚHO ZRANĚNÍ.
DA	Brug ALDRIG en bagudvendt barnestol på et sæde, der er beskyttet af en AKTIV AIRBAG. BARNET risikerer at blive ALVORLIGT KVÆSTET eller DRÆBT.
DE	Montieren Sie auf einem Sitz mit AKTIVIERTEM Front-Airbag NIEMALS einen Kindersitz oder eine Babyschale entgegen der Fahrrichtung, das Kind könnte schwere oder sogar tödliche Verletzungen erleiden.
EL	Μη χρησιμοποιείτε ΠΟΤΕ παιδικό κάθισμα με την πλάτη του προς το εμπρός μέρος του αυτοκινήτου, σε μια θέση που προστατεύεται από ΜΕΤΩΠΙΚΟ αερόσακο που είναι ΕΝΕΡΓΟΣ. Αυτό μπορεί να έχει σαν συνέπεια το ΘΑΝΑΤΟ ή το ΣΟΒΑΡΟ ΤΡΑΥΜΑΤΙΣΜΟ του ΠΑΙΔΙΟΥ
EN	NEVER use a rearward facing child restraint on a seat protected by an ACTIVE AIRBAG in front of it, DEATH or SERIOUS INJURY to the CHILD can occur
ES	NO INSTALAR NUNCA un sistema de retención para niños de espaldas al sentido de la marcha en un asiento protegido mediante un AIRBAG frontal ACTIVADO, ya que podría causar lesiones GRAVES o incluso la MUERTE del niño.
ET	Ärge MITTE KUNAGI paigaldage "seljaga sõidusuunas" lapseistet juhi kõrvalistmele, mille ESITURVAPADI on AKTIVEERITUD. Turvapadja avanemine võib last TÕSISELT või ELUOHTLIKULT vigastada.
FI	ÄLÄ KOSKAAN aseta lapsen turvaistuinta selkä ajosuuntaan istuimelle, jonka edessä suojana on käyttöön aktivoitu TURVATYYNY. Sen laukeaminen voi aiheuttaa LAPSEN KUOLEMAN tai VAKAVAN LOUKKAANTUMISEN.
FR	NE JAMAIS installer de système de retenue pour enfants faisant face vers l'arrière sur un siège protégé par un COUSSIN GONFLABLE frontal ACTIVE. Cela peut provoquer la MORT de l'ENFANT ou le BLESSER GRAVEMENT
HR	NIKADA ne postavljati dječju sjedalicu leđima u smjeru vožnje na sjedalo zaštićeno UKLJUČENIM prednjim ZRAČNIM JASTUKOM. To bi moglo uzrokovati SMRT ili TESKU OZLJEDU djeteta.
HU	SOHA ne használjon menetiránynak háttal beszerelt gyermekülést AKTIVÁLT (BEKAPCSOLT) FRONTLÉGSÁKKAL védett ülésen. Ez a gyermek HALÁLÁT vagy SÜLYOS SÉRÜLÉSÉT okozhatja.
IT	NON installare MAI seggiolini per bambini posizionati in senso contrario a quello di marcia su un sedile protetto da un AIRBAG frontale ATTIVATO. Ciò potrebbe provocare la MORTE o FERITE GRAVI al bambino.
LT	NIEKADA neįrenkite vaiko prilaikymo priemonės su atgal atgręžtu vaiku ant sėdynės, kuri saugoma VEIKIANČIOS priekinės ORO PAGALVĖS. Išsiskleidus oro pagalvei vaikas gali būti MIRTINAI arba SUNKIAI TRAUMUOTAS.

LV	NEKAD NEuzstādiet uz aizmuguri vērstu bērnu sēdekļīti priekšējā pasažiera sēdvietā, kurā ir AKTIVIZĒTS priekšējais DROŠĪBAS GAISA SPILVENS. Tas var izraisīt BĒRNA NĀVI vai radīt NOPIETNUS IEVAINOJUMUS.
MT	Qatt m'ghandek thalli tifel/tifla marbut f'siggu dahru lejn l-Airbag attiva, ghalix tista' tikkawza korriment serju jew anke mewt lit-tifel/tifla
NL	Plaats NOOIT een kinderzitje met de rug in de rijrichting op een zitplaats waarvan de AIRBAG is INGESCHAKELD. Bij het afgaan van de airbag kan het KIND LEVENSGEVAARLIJK GEWOND RAKEN
NO	Installer ALDRI et barnesete med ryggen mot kjøretretningen i et sete som er beskyttet med en frontal AKTIVERT KOLLISJONSPUTE, BARNET risikerer å bli DREPT eller HARDT SKADET.
PL	NIGDY nie instalować fotelika dziecięcego w pozycji "tyłem do kierunku jazdy" na siedzeniu wyposażonym w CZOŁOWĄ PODUSZKĘ POWIETRZNAJĄ w stanie AKTYWNYM. Może to doprowadzić do ŚMIERCI DZIECKA lub spowodować u niego POWAŻNE OBRAŻENIA CIAŁA.
PT	NUNCA instale um sistema de retenção para crianças de costas para a estrada num banco protegido por um AIRBAG frontal ACTIVADO. Esta instalação poderá provocar FERIMENTOS GRAVES ou a MORTE da CRIANÇA.
RO	Nu instalati NICIODATA un sistem de retinere pentru copii, dispus cu spatele in directia de mers, pe un loc din vehicul protejat cu AIRBAG frontal ACTIVAT. Aceasta ar putea provoca MOARTEA COPILULUI sau RANIREA lui GRAVA.
RU	ВО ВСЕХ СЛУЧАЯХ ЗАПРЕЩАЕТСЯ использовать обращенное назад детское удерживающее устройство на сиденье, защищенном ФУНКЦИОНИРУЮЩЕЙ ПОДУШКОЙ БЕЗОПАСНОСТИ, установленной перед этим сиденьем. Это может привести к ГИБЕЛИ РЕБЕНКА или НАНЕСЕНИЮ ЕМУ СЕРЬЕЗНЫХ ТЕЛЕСНЫХ ПОВРЕЖДЕНИЙ
SK	NIKDY neinštalujte detské zádržné zariadenie orientované smerom dozadu na sedadlo chránené AKTIVOVANÝM čelným AIRBAGOM. Mohlo by dôjsť k SMRTEĽNÉMU alebo VÁŽNEMU PORANENIU DIEŤATA.
SL	NIKOLI ne nameščajte otroškega sedeža s hrbtom v smeri vožnje, če je VARNOSTNA BLAZINA pred sprednjim sopotnikovim sedežem AKTIVIRANA. Takšna namestitvev lahko povzroči SMRT OTROKA ali HUDE POŠKODBE.
SR	NIKADA ne koristite dečje sedišta koje se okreće unazad na sedištu zaštićenim AKTIVNIM VAZDUŠNIM JASTUKOM ispred njega, jer mogu nastupiti SMRT ili OZBILJNA POVREDA DETETA.
SV	Passagerarkrockkudden fram MÅSTE vara avaktiverad om en bakåtvänd bilbarnstol installeras på denna plats. Annars riskerar barnet att DÖDAS eller SKADAS ALLVARLIGT.
TR	KESİNLİKLE HAVA YASTIĞI AKTİF olan ön koltuğa yüzü arkaya dönük bir çocuk koltuğu yerleştirmeyiniz. Bu ÇOCUĞUN ÖLMESİNE veya ÇOK AĞIR YARALANMASINA sebep olabilir.

Sièges enfants recommandés par PEUGEOT

PEUGEOT propose une gamme de sièges enfants référencés se fixant à l'aide d'une **ceinture de sécurité trois points**.

Groupe 0+ : de la naissance à 13 kg	
 <p>L1 "RÖMER Baby-Safe Plus" S'installe dos à la route.</p>	 <p>L2 "Takata Baby P2C Mini" S'installe dos à la route.</p>

Groupe 1 : de 9 à 18 kg



L3
"Fair Bimbofix"
S'installe face à la route.



L4
"RÖMER Duo Plus Isofix"
S'installe face à la route.

Groupes 2 et 3 : de 15 à 36 kg



L5
"Kiddy Cruiserfix Pro"
S'installe face à la route.









L6
"KLIPPAN Optima"
À partir de 22 kg (environ 6 ans),
seule la rehausse est utilisée.
S'installe face à la route.

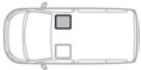
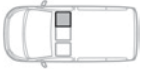

L7
"RÖMER KIDFIX"
Peut être fixé sur les ancrages ISOFIX
du véhicule.
L'enfant est retenu par la ceinture de sécurité.
S'installe face à la route.

Emplacement des sièges enfants attachés avec la ceinture de sécurité

Conformément à la réglementation européenne, ce tableau vous indique les possibilités d'installation des sièges enfants se fixant avec une ceinture de sécurité et homologués en universel (a) en fonction du poids de l'enfant et de la place dans le véhicule :

Places			Poids de l'enfant et âge indicatif			
			Inférieur à 13 kg (groupes 0 (b) et 0+) Jusqu'à ≈ 1 an	De 9 à 18 kg (groupe 1) De 1 à ≈ 3 ans	De 15 à 25 kg (groupe 2) De 3 à ≈ 6 ans	De 22 à 36 kg (groupe 3) De 6 à ≈ 10 ans
Rang 1 (c) (d)		Avec siège individuel, place passager	U	U	U	U
		Avec banquette, place latérale	U	U	U	U
		Avec banquette, place centrale	X	X	X	X
Rang 2 (e) (f)		Places latérales	U	U	U	U
		Place centrale	U	U	U	U
Rang 3 (e) (f)		Places latérales	U	U	U	U
		Place centrale	U	U	U	U

- (a) Siège enfant universel : siège enfant pouvant s'installer dans tous les véhicules avec la ceinture de sécurité.
- (b) Groupe 0 : de la naissance à 10 kg. Les nacelles et "lits auto" ne peuvent pas être installés en place passager avant.
- (c) Consultez la législation en vigueur dans votre pays, avant d'installer votre enfant à cette place.
- (d) Lorsqu'un siège enfant "dos à la route" est installé en place passager avant, l'airbag frontal passager doit impérativement être neutralisé. Sinon, l'enfant risquerait d'être gravement blessé ou tué lors du déploiement de l'airbag.
Lorsqu'un siège enfant "face à la route" est installé en place passager avant, l'airbag frontal passager doit rester actif.
- (e) Pour installer un siège enfant en place arrière, avancez les sièges situés devant, puis redressez le dossier pour laisser suffisamment de place au siège enfant et aux jambes de l'enfant.
- (f) Pour installer un siège enfant en place arrière, "dos à la route" ou "face à la route", réglez le siège arrière sur la position longitudinale arrière maximum, dossier redressé.

- U** Place adaptée à l'installation d'un siège enfant s'attachant avec la ceinture de sécurité et homologué en universel "dos à la route" et/ou "face à la route".
- X** Place non adaptée à l'installation d'un siège enfant du groupe de poids indiqué.

i Enlevez et rangez l'appui-tête avant d'installer un siège enfant avec dossier à une place passager. Remettez l'appui-tête en place une fois que le siège enfant a été retiré.

Fixations "ISOFIX"

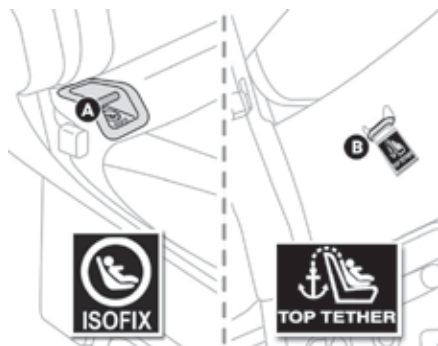

Votre véhicule a été homologué suivant la dernière réglementation ISOFIX.

Si votre véhicule en est équipé, les ancrages ISOFIX réglementaires sont localisés par des étiquettes.

Il s'agit de trois anneaux pour chaque assise.

- Deux anneaux avant **A**, situés entre le dossier et l'assise du siège du véhicule, signalés par un marquage "ISOFIX",
- Si votre véhicule en est équipé, un anneau arrière **B**, situé derrière le siège du véhicule, appelé Top Tether, pour la fixation de la sangle haute, signalé par un marquage "Top Tether".

Le Top Tether permet de fixer la sangle haute des sièges enfants qui en sont équipés. En cas de choc frontal, ce dispositif limite le

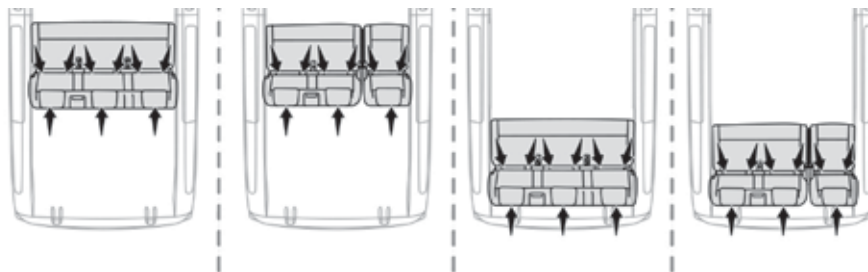

basculement du siège enfant vers l'avant.

Ce système de fixation ISOFIX vous assure un montage fiable, solide et rapide, du siège enfant dans votre véhicule.

Les sièges enfants ISOFIX sont équipés de deux verrous qui viennent s'ancrer sur les deux anneaux avant **A**.

Certains sièges enfants disposent également d'une sangle haute qui vient s'attacher sur l'anneau arrière **B**.

Pour fixer le siège enfant au Top Tether :

- enlevez et rangez l'appui-tête avant d'installer le siège enfant à cette place (le remettre en place une fois que ce siège enfant a été retiré),
- passez la sangle du siège enfant derrière le haut du dossier de siège, en la centrant entre les orifices de tiges d'appui-tête,

- fixez l'attache de la sangle haute à l'anneau arrière **B**,
- tendez la sangle haute.

! La mauvaise installation d'un siège enfant dans un véhicule compromet la protection de l'enfant en cas d'accident.

Respectez strictement les consignes de montage indiquées dans la notice d'installation des sièges enfants.

i Pour connaître les possibilités d'installation des sièges enfants ISOFIX dans votre véhicule, consultez le tableau récapitulatif.

Sièges enfants ISOFIX recommandés par PEUGEOT

i PEUGEOT vous propose une gamme de sièges enfants ISOFIX référencés et homologués pour votre véhicule.
Reportez-vous également à la notice d'installation du fabricant du siège enfant pour connaître les indications d'installation et de retrait du siège.

"Baby P2C Mini" et sa base ISOFIX (classes de taille : C, D, E)

Groupe 0+ : de la naissance à 13 kg

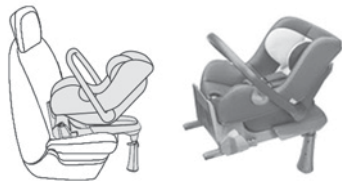

S'installe "dos à la route" à l'aide d'une base ISOFIX qui s'accroche aux anneaux **A**.

La base comporte une béquille, réglable en hauteur, qui repose sur le plancher du véhicule.

Ce siège enfant peut également être fixé à l'aide de la ceinture de sécurité.

Dans ce cas, seule la coque est utilisée et attachée au siège du véhicule par la ceinture de sécurité trois points.

"RÖMER Baby-Safe Plus" et sa base ISOFIX (classe de taille : E)

Groupe 0+ : de la naissance à 13 kg

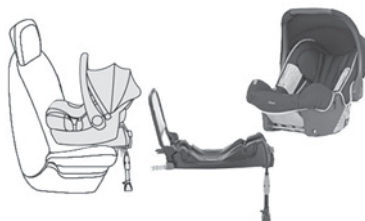

S'installe "dos à la route" à l'aide d'une base ISOFIX qui s'accroche aux anneaux **A**.

La base comporte une béquille, réglable en hauteur, qui repose sur le plancher du véhicule.

Ce siège enfant peut également être fixé à l'aide d'une ceinture de sécurité. Dans ce cas, seule la coque est utilisée et attachée au siège du véhicule par la ceinture de sécurité trois points.

FAIR Bimbofix ISOFIX et sa base ISOFIX (classe de taille : C ou A)

Groupe 0+ : de la naissance à 13 kg
Groupe 1 : de 9 à 18 kg



S'installe "dos à la route" ou "face à la route" à l'aide d'une base ISOFIX qui s'accroche aux anneaux **A**.

La base comporte une béquille qui vient en appui sur le plancher du véhicule.

6 positions d'inclinaison de la coque.

Ce siège enfant peut également être utilisé en position "face à la route" et aux places non équipées d'ancrages ISOFIX.

Dans ce cas, il est obligatoirement attaché au siège du véhicule par la ceinture de sécurité trois points.

Réglez le siège avant du véhicule pour que les pieds de l'enfant ne touchent pas le dossier.

"Baby P2C Midi" et sa base ISOFIX
(classes de taille : **D, C, A, B, B1**)

Groupe 1 : de 9 à 18 kg



S'installe "dos à la route" à l'aide d'une base ISOFIX qui s'accroche aux anneaux **A**.

La base comporte une béquille, réglable en hauteur, qui repose sur le plancher du véhicule.

Ce siège enfant peut également être utilisé en "face à la route".

Ce siège enfant **ne peut pas** être fixé à l'aide d'une ceinture de sécurité.

Nous vous recommandons d'utiliser le siège orienté "dos à la route" jusqu'à 3 ans.

"RÖMER Duo Plus ISOFIX"
(classe de taille : **B1**)

Groupe 1 : de 9 à 18 kg



S'installe uniquement "face à la route".

S'accroche aux anneaux **A**, ainsi qu'à l'anneau **B**, appelé TOP TETHER, à l'aide d'une sangle haute.

3 positions d'inclinaison de la coque : assise, repos et allongée.





Ce siège enfant peut également être utilisé aux places non équipées d'ancrages ISOFIX.





Dans ce cas, il est obligatoirement attaché au siège du véhicule par la ceinture de sécurité trois points. Réglez le siège avant du véhicule pour que les pieds de l'enfant ne touchent pas le dossier.

Emplacement des sièges enfants ISOFIX

Conformément à la réglementation européenne, ce tableau vous indique les possibilités d'installation des sièges enfants ISOFIX aux places équipées d'ancrages ISOFIX dans le véhicule.

Pour les sièges enfants ISOFIX universels et semi-universels, la classe de taille ISOFIX du siège enfant, déterminée par une lettre comprise entre **A** et **G**, est indiquée sur le siège enfant à côté du logo ISOFIX.

		Poids de l'enfant / âge indicatif										
		Inférieur à 10 kg (groupe 0) Jusqu'à environ 6 mois		Inférieur à 10 kg (groupe 0) Inférieur à 13 kg (groupe 0+) Jusqu'à environ 1 an			De 9 à 18 kg (groupe 1) De 1 à 3 ans environ					
Type de siège enfant ISOFIX		Nacelle		"dos à la route"			"dos à la route"		"face à la route"			
Classe de taille ISOFIX		F	G	C	D	E	C	D	A	B	B1	
Rang 1 avec banquette 2 places ou siège individuel				Non ISOFIX								
Rang 2 avec banquette 2 places en rang 1	Place latérale droite		X	X	IL-SU		X	IUF, IL-SU				
	Place centrale		X	X	IL-SU		X	IUF, IL-SU				
	Place latérale gauche		X	IL-SU			IL-SU		IUF, IL-SU			

		Poids de l'enfant / âge indicatif									
		Inférieur à 10 kg (groupe 0) Jusqu'à environ 6 mois		Inférieur à 10 kg (groupe 0) Inférieur à 13 kg (groupe 0+) Jusqu'à environ 1 an			De 9 à 18 kg (groupe 1) De 1 à 3 ans environ				
Type de siège enfant ISOFIX		Nacelle		"dos à la route"			"dos à la route"		"face à la route"		
Classe de taille ISOFIX		F	G	C	D	E	C	D	A	B	B1
Rang 2 avec sièges individuels en rang 1	Place latérale droite 	X	IL-SU	IL-SU			IL-SU		IUF, IL-SU		
	Place centrale 	IL-SU		IL-SU			IL-SU		IUF, IL-SU		
	Place latérale gauche 	X		IL-SU			IL-SU		IUF, IL-SU		
Rang 3 		X		X			X		IUF, IL-SU		

- IUF** Place adaptée à l'installation d'un siège Isofix **U**niversel, "**F**ace à la route" s'attachant avec la sangle haute.
- IL-SU** Place adaptée à l'installation d'un siège Isofix **S**emi-**U**niversel soit :
- "dos à la route" équipé d'une sangle haute ou d'une béquille,
 - "face à la route" équipé d'une béquille,
 - une nacelle équipée d'une sangle haute ou d'une béquille.
- X** Place non adaptée à l'installation d'un siège enfant du groupe de poids indiqué.

i Pour plus d'informations sur les **Fixations ISOFIX** et notamment la sangle haute, reportez-vous à la rubrique correspondante.

! Enlevez et rangez l'appui-tête avant d'installer un siège enfant avec dossier à une place passager. Remettez l'appui tête en place une fois que le siège enfant a été enlevé.

Conseils

! Sièges enfants

La mauvaise installation d'un siège enfant dans un véhicule compromet la protection de l'enfant en cas de collision.

Vérifiez qu'il n'y a pas de ceinture de sécurité ou de boucle de ceinture de sécurité sous le siège enfant, cela risquerait de le déstabiliser.

Pensez à boucler les ceintures de sécurité ou le harnais des sièges enfant **en limitant au maximum le jeu** par rapport au corps de l'enfant, même pour les trajets de courte durée.

Pour l'installation du siège enfant avec la ceinture de sécurité, vérifiez que celle-ci est bien tendue sur le siège enfant et qu'elle maintient fermement le siège enfant sur le siège de votre véhicule. Si votre siège passager est réglable, avancez-le si nécessaire.

Aux places arrière, laissez toujours un espace suffisant entre le siège avant et :

- le siège enfant "dos à la route",
- les pieds de l'enfant installé dans un siège enfant "face à la route".

Pour cela, avancez le siège avant et, si nécessaire, redressez également son dossier.

Pour une installation optimale du siège enfant "face à la route", vérifiez que son dossier est le plus proche possible du dossier du siège du véhicule, voire en contact si possible.

Vous devez enlever l'appui-tête avant toute installation de siège enfant avec dossier sur une place passager.

Assurez-vous que l'appui-tête est bien rangé ou attaché afin d'éviter qu'il ne se transforme en projectile en cas de freinage important. Remettez l'appui tête en place une fois que le siège enfant a été enlevé.

Enfants à l'avant

La réglementation sur le transport d'enfants en place passager avant est spécifique à chaque pays. Consultez la législation en vigueur dans le pays où vous roulez.

Neutralisez l'airbag frontal passager dès qu'un siège enfant "dos à la route" est installé en place passager avant. Sinon, l'enfant risque d'être gravement blessé ou tué lors du déploiement de l'airbag.

Installation d'un rehausseur

La partie thoracique de la ceinture doit être positionnée sur l'épaule de l'enfant sans toucher le cou.

Vérifiez que la partie abdominale de la ceinture de sécurité passe bien sur les cuisses de l'enfant.

PEUGEOT vous recommande d'utiliser un rehausseur avec dossier, équipé d'un guide de ceinture au niveau de l'épaule.

Par sécurité, ne laissez pas :

- un ou plusieurs enfants seuls et sans surveillance dans un véhicule,
- un enfant ou un animal dans un véhicule exposé au soleil, vitres fermées,
- les clés à la portée des enfants à l'intérieur du véhicule.

Pour empêcher l'ouverture accidentelle des portes, utilisez le dispositif "Sécurité enfants".

Veillez à ne pas ouvrir de plus d'un tiers les vitres arrière.

Pour protéger vos jeunes enfants des rayons solaires, équipez les vitres arrière de stores latéraux.

Sécurité enfants mécanique

Dispositif mécanique pour interdire l'ouverture de la porte latérale coulissante par sa commande intérieure.

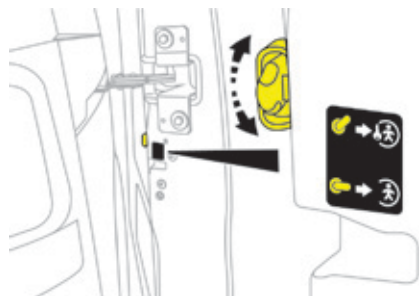

Verrouillage



Tournez la commande, située sur le chant de la porte latérale, vers le haut.

Déverrouillage



Tournez la commande, située sur le chant de la porte latérale, vers le bas.

Sécurité enfants électrique

Système de commande à distance pour interdire l'ouverture des portes arrière (porte(s) latérale(s) coulissante(s), portes battantes ou volet de coffre) par leurs commandes intérieures.



Activation



Contact mis, appuyez sur ce bouton.

Le voyant du bouton s'allume, accompagné d'un message qui vous confirme l'activation. Ce voyant reste allumé, tant que la sécurité enfants est activée.

L'ouverture des portes depuis l'extérieur reste possible.

Neutralisation



Contact mis, appuyez de nouveau sur ce bouton.

Le voyant du bouton s'éteint, accompagné d'un message qui vous confirme la neutralisation. Ce voyant reste éteint, tant que la sécurité enfants est neutralisée.

i En cas de choc violent, la sécurité enfants électrique se désactive automatiquement.

! Tout autre état du voyant révèle un dysfonctionnement de la sécurité enfants électrique.
Faites le vérifier par le réseau PEUGEOT ou par un atelier qualifié.

! Ce système est indépendant et ne remplace en aucun cas la commande de verrouillage centralisé.
Ne roulez pas porte latérale coulissante ouverte.
Vérifiez l'état de la sécurité enfants à chaque mise du contact.
Retirez toujours la clé de contact en quittant le véhicule, même pour une courte durée.

Sécurité enfants des vitres arrière

Ce dispositif mécanique permet d'interdire l'ouverture de la vitre latérale arrière gauche et/ou droite.

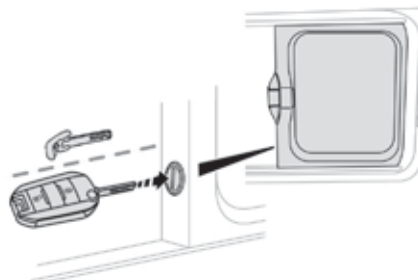

ⓘ Verrouillez/déverrouillez le système avec la clé de la télécommande ou la clé de secours du système Accès et Démarrage Mains Libres.

Conseils de conduite

Respectez le code de la route et soyez vigilant quelles que soient les conditions de circulation. Gardez votre attention sur la circulation et vos mains sur le volant pour être prêt à réagir à tout moment et à toute éventualité.

Lors d'un long trajet, il est vivement recommandé de faire une pause toutes les deux heures.

En cas d'intempéries, adoptez une conduite souple, anticipez les freinages et augmentez les distances de sécurité.

Conduite sur chaussée inondée

Il est fortement recommandé de ne pas conduire sur chaussée inondée, car cela pourrait gravement endommager le moteur, la boîte de vitesses ainsi que les systèmes électriques de votre véhicule.

Si vous devez impérativement emprunter un passage inondé :

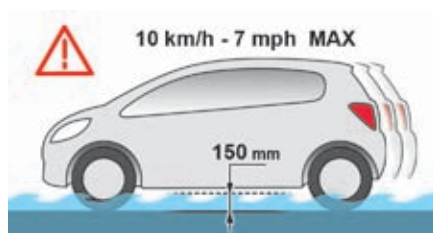

- vérifiez que la profondeur d'eau n'excède pas 15 cm, en tenant compte des vagues qui pourraient être générées par les autres usagers,
- désactivez la fonction Stop & Start,
- roulez aussi lentement que possible sans caler. Ne dépassez en aucun cas la vitesse de 10 km/h,
- ne vous arrêtez pas et n'éteignez pas le moteur.

En sortie de chaussée inondée, dès que les conditions de sécurité le permettent, freinez légèrement à plusieurs reprises afin de sécher les disques et les plaquettes de frein.

En cas de doute sur l'état de votre véhicule, consultez le réseau PEUGEOT ou un atelier qualifié.

Important !

! Ne roulez jamais avec le frein de stationnement serré - Risques de surchauffe et d'endommagement du système de freinage !
 Risque d'incendie !
 Le système d'échappement de votre véhicule étant très chaud, même plusieurs minutes après l'arrêt du moteur, ne vous garez pas ou ne laissez pas le moteur tournant dans des endroits où au dessus des matériaux inflammables sont présents : herbes, feuilles, etc ...

! Ne laissez jamais un véhicule sans surveillance, moteur tournant. Si vous devez quitter votre véhicule, moteur tournant, serrez le frein de stationnement et placez la boîte de vitesses au point mort ou sur la position **N** ou **P**, suivant le type de boîte de vitesses.

Pour garantir la durabilité de votre véhicule et pour votre sécurité, rappelez-vous que votre véhicule se conduit avec certaines précautions, décrites ci-après :

Manoeuvrez prudemment, à basse vitesse

Les dimensions de votre véhicule sont très différentes de celles d'un véhicule léger en largeur, en hauteur mais aussi en longueur et certains obstacles restent difficiles à repérer. Manoeuvrez doucement.

Avant de tourner, vérifiez l'absence d'obstacle à mi-hauteur en partie latérale.

Avant de reculer, vérifiez l'absence d'obstacle particulièrement en partie haute arrière.

Attention aux dimensions extérieures avec le montage d'échelles.

Chargez correctement le véhicule

La masse du chargement doit respecter la Masse Totale Roulante Autorisée.

Afin de ne pas déséquilibrer le véhicule, le chargement doit être centré et la partie la plus lourde doit se situer sur le plancher devant les roues arrière.

Il est déconseillé de positionner des lourdes charges sur la galerie extérieure.

Le chargement implique en outre de respecter la charge maximale des ancrages de la galerie.

Respectez la masse maximale admissible, communiquée par le réseau PEUGEOT.

Le chargement doit être solidement arrimé.

Une cargaison qui n'est pas bien fixée à l'intérieur du véhicule peut perturber le comportement du véhicule et créer un risque d'accident.

Si votre véhicule est équipé d'une benne, la hauteur et la largeur du chargement du véhicule doivent respecter les dimensions (hors tout) du véhicule.

Conduisez prudemment et efficacement le véhicule

Prenez les virages doucement.

Anticipez le freinage car la distance d'arrêt est augmentée, surtout sur des routes mouillées et verglacées.

Faites attention à la prise au vent sur les côtés latéraux du véhicule.

Une bonne écoconduite permet d'économiser des litres de carburant, effectuez une accélération progressive, anticipez les ralentissements et adaptez votre vitesse selon les situations.

Indiquez suffisamment à l'avance vos changements de direction afin d'être vu par les autres usagers.

Prenez en soin

Les pneumatiques doivent être gonflés au minimum de la pression indiquée sur l'étiquette, voire surgonflés de 0,2 à 0,3 bars pour les longs trajets.

Après vous être assuré qu'aucun obstacle ne puisse gêner la fermeture, accompagnez leur mouvement à la bonne vitesse jusqu'à la fermeture des portes.

En cas d'attelage

Répartition des charges

- ☞ Répartissez la charge dans la remorque pour que les objets les plus lourds se trouvent le plus près possible de l'essieu, et que le poids sur flèche approche le maximum autorisé, sans toutefois le dépasser.

La densité de l'air diminue avec l'altitude, réduisant ainsi les performances du moteur. Il faut réduire la charge maximale remorquable de 10 % par tranche de 1 000 mètres d'altitude.

i Pour plus d'informations sur les **Masses**, reportez-vous à la rubrique correspondante.

Vent latéral

- ☞ Tenez compte de l'augmentation de la sensibilité au vent.

Refroidissement

Tracter une remorque en côte augmente la température du liquide de refroidissement. Le ventilateur étant actionné électriquement, sa capacité de refroidissement ne dépend pas du régime moteur.

- ☞ Pour abaisser le régime moteur, réduisez votre vitesse.

La charge maximale remorquable en côte prolongée dépend de l'inclinaison de la pente et de la température extérieure.

Dans tous les cas, soyez attentif à la température du liquide de refroidissement.



- ☞ En cas d'allumage du témoin d'alerte et du témoin **STOP**, arrêtez le véhicule et coupez le moteur dès que possible.

i Lorsque la température extérieure est élevée, il est conseillé de laisser tourner le moteur 1 à 2 minutes après l'arrêt du véhicule pour faciliter son refroidissement.

Freins

Tracter une remorque augmente la distance de freinage.

Pour limiter l'échauffement des freins, l'utilisation du frein moteur est recommandée.

Pneumatiques

- ☞ Vérifiez la pression des pneumatiques du véhicule tracteur et de la remorque en respectant les pressions recommandées.

Eclairage

- ☞ Vérifiez la signalisation électrique de la remorque et le réglage du site des projecteurs du véhicule.

i Pour plus d'informations sur le **Réglage manuel du site des projecteurs**, reportez-vous à la rubrique correspondante.

i En cas d'utilisation d'un attelage d'origine PEUGEOT et pour éviter le signal sonore, l'aide au stationnement arrière sera neutralisée automatiquement.

Démarrage-arrêt du moteur, clé simple, clé à télécommande

Contacteur

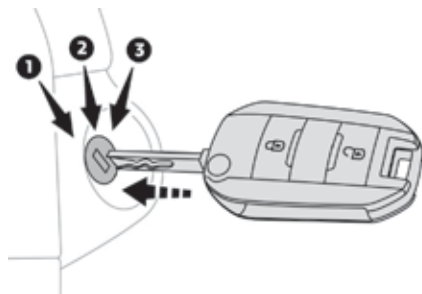

1. Position **Stop**.
2. Position **Contact**.
3. Position **Démarrage**.

Démarrage avec la clé



Le frein de stationnement doit être serré.

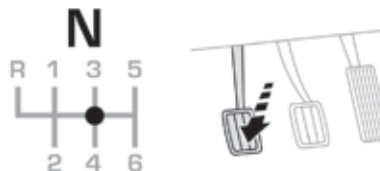

- ☞ Si votre véhicule est équipé d'une boîte manuelle, placez le levier de vitesses au point mort puis appuyez à fond sur la pédale d'embrayage.

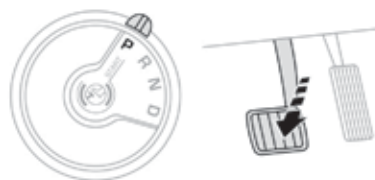

- ☞ Si votre véhicule est équipé d'une boîte de vitesses automatique, placez le sélecteur en position **P** puis appuyez à fond sur la pédale de frein.

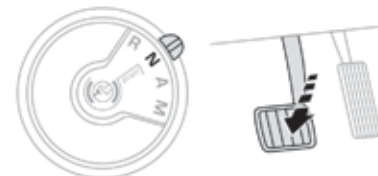

- ☞ Si votre véhicule est équipé d'une boîte de vitesses pilotée, placez le sélecteur en position **N** puis appuyez à fond sur la pédale de frein.



- ☞ Insérez la clé dans le contacteur. Le système reconnaît le code de démarrage.
- ☞ Déverrouillez la colonne de direction en tournant simultanément le volant et la clé.

i Dans certains cas, vous pouvez être amené à tourner énergiquement le volant pour manoeuvrer les roues (par exemple si les roues sont braquées contre un trottoir).

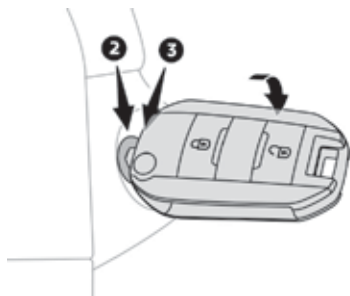

☞ Tournez la clé jusqu'à la position **2**, mise du contact, pour activer le dispositif de préchauffage du moteur.



☞ Attendez l'extinction de ce témoin au combiné puis actionnez le démarreur en tournant la clé jusqu'à la position **3** jusqu'au démarrage du moteur, sans accélérer. Dès que le moteur démarre, lâchez la clé.

i Le témoin ne s'allume pas si le moteur est déjà chaud. Dans certaines conditions climatiques, il est recommandé de suivre ces préconisations :

- En conditions tempérées, ne faites pas chauffer le moteur à l'arrêt mais démarrez immédiatement et roulez à régime modéré.
- En conditions hivernales, à la mise du contact, la durée d'allumage du témoin de préchauffage est prolongée, attendez son extinction avant de démarrer.
- En **conditions hivernales très sévères** (par température inférieure à -23°C), pour garantir le bon fonctionnement et la longévité des éléments mécaniques de votre véhicule, moteur et boîte de vitesses, **laisser le moteur tourner pendant 4 minutes** avant de démarrer le véhicule.

Ne laissez jamais tourner le moteur dans un local fermé sans aération suffisante : les moteurs thermiques émettent des gaz d'échappement toxiques, tels que du monoxyde de carbone. Danger d'intoxication et de mort.

! Si le moteur ne démarre pas immédiatement, coupez le contact. Attendez quelques instants avant de redémarrer. Si après quelques tentatives le moteur ne démarre pas, n'insistez pas : vous risqueriez d'endommager le démarreur et le moteur. Faites appel au réseau PEUGEOT ou à un atelier qualifié.

! Pour éviter tout risque de blocage des pédales :

- utilisez uniquement des surtapis adaptés aux fixations déjà présentes dans le véhicule ; leur utilisation est impérative,
- ne superposez jamais plusieurs surtapis.

L'utilisation de surtapis non homologués par PEUGEOT peut gêner l'accès aux pédales et entraver le fonctionnement du régulateur / limiteur de vitesse.

Les surtapis homologués par PEUGEOT sont munis de deux fixations situées en dessous du siège.

Arrêt avec la clé

☞ Immobilisez le véhicule.

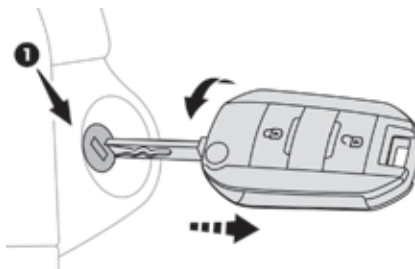

- ☞ Tournez à fond la clé vers vous en position **1 (Stop)**.
- ☞ Retirez la clé du contacteur.
- ☞ Pour verrouiller la colonne de direction, manœuvrez le volant jusqu'à ce qu'il se bloque.

i Pour faciliter le déverrouillage de la colonne de direction, il est conseillé de placer les roues avant dans l'axe du véhicule avant de couper le moteur.

(!) ☞ Vérifiez que le frein de stationnement est correctement serré, notamment sur un terrain en pente.

! Ne coupez jamais le contact avant l'immobilisation complète du véhicule.

i Lorsque vous quittez le véhicule, conservez la clé et verrouillez les portes. Par mesure de sécurité (enfants à bord), ne quittez jamais le véhicule sans votre télécommande, même pour une courte durée.

! La coupure du moteur entraîne la perte d'assistance au freinage.

i Évitez d'accrocher un objet lourd à la clé qui pèserait sur son axe dans le contacteur et pourrait engendrer un dysfonctionnement.

i Oubli de la clé

En cas d'oubli de la clé dans le contacteur en position **2 (Contact)**, la coupure du contact se déclenche automatiquement au bout d'une heure. Pour remettre le contact, tournez la clé en position **1 (Stop)**, puis de nouveau en position **2 (Contact)**.

Démarrage-arrêt du moteur, "Accès et Démarrage Mains Libres"

Démarrage



- ☞ Placez la télécommande à l'intérieur du véhicule, dans la zone de reconnaissance.



- ☞ Si votre véhicule est équipé d'une boîte manuelle, débrayez à fond et maintenez la pédale appuyée jusqu'au démarrage du moteur.



- ☞ Si votre véhicule est équipé d'une boîte de vitesses automatique, placez le sélecteur en position **P** puis appuyez à fond sur la pédale de frein.

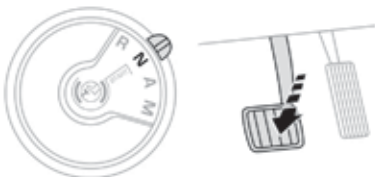

- ☞ Si votre véhicule est équipé d'une boîte de vitesses pilotée, placez le sélecteur en position **N** puis appuyez à fond sur la pédale de frein.

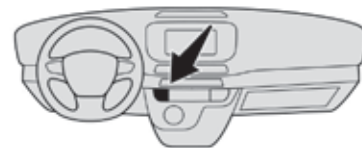

- ☞ Puis, appuyez sur le bouton "**START/STOP**".

La colonne de direction se déverrouille et le moteur démarre de manière quasi immédiate.



Pour les **véhicules diesel**, par température négative, le démarrage ne s'effectuera qu'après extinction du témoin de préchauffage. Si ce témoin s'allume après un appui sur "START/STOP", vous devez maintenir la pédale de frein ou d'embrayage enfoncée jusqu'à l'extinction du témoin et ne pas effectuer un nouvel appui sur "START/STOP" jusqu'au démarrage complet du moteur.

i La présence de la télécommande du système "Accès et Démarrage Mains Libres" est impérative dans la zone de reconnaissance.

Ne sortez jamais du véhicule avec le moteur tournant et avec la télécommande sur soi.

Si la télécommande est sortie de la zone de reconnaissance, un message s'affiche.

Déplacez la télécommande dans la zone afin de pouvoir démarrer le moteur.

i Si l'une des conditions de démarrage n'est pas appliquée, un message s'affiche au combiné. Dans certains cas, il est nécessaire de manoeuvrer le volant tout en appuyant sur le bouton "START/STOP" pour aider au déverrouillage de la colonne de direction, un message vous en avertit.

Arrêt

☞ Immobilisez le véhicule.



☞ Avec la télécommande dans la zone de reconnaissance, appuyez sur le bouton "START/STOP".

Le moteur s'arrête et la colonne de direction se verrouille.

i Si le véhicule n'est pas immobilisé, le moteur ne s'arrêtera pas.

! Pour éviter tout risque de blocage des pédales :

- utilisez uniquement des surtapis adaptés aux fixations déjà présentes dans le véhicule ; leur utilisation est impérative,
- ne superposez jamais plusieurs surtapis.

L'utilisation de surtapis non homologués par PEUGEOT peut gêner l'accès aux pédales et entraver le fonctionnement du régulateur / limiteur de vitesse.

Les surtapis homologués par PEUGEOT sont munis de deux fixations situées en dessous du siège.

Mise du contact (sans démarrage)



Avec la clé électronique de l'Accès et Démarrage Mains Libres à l'intérieur du véhicule, l'appui sur le bouton "START/STOP", **sans aucune action sur les pédales**, permet la mise du contact. Cela permet également d'activer les accessoires (exemples : radio, éclairage...).



☞ Appuyez sur le bouton "START/STOP", le combiné s'allume mais le moteur ne démarre pas.



☞ Appuyez de nouveau sur le bouton, pour couper le contact et permettre le verrouillage du véhicule.

i Contact mis, le système passera automatiquement en mode économie d'énergie pour maintenir un niveau de charge suffisant de la batterie.

Démarrage de secours

Si le véhicule ne détecte pas la clé électronique dans la zone de reconnaissance, lorsque la pile de la télécommande est usée, un lecteur de secours est positionné à gauche derrière le volant pour démarrer.

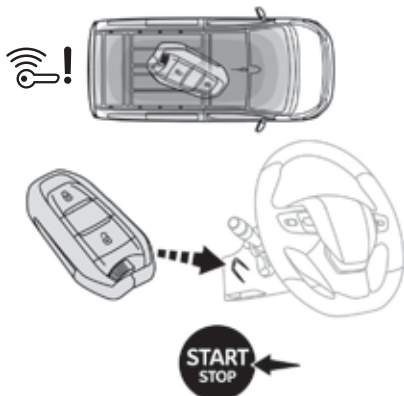

- ☞ Placez la télécommande contre le lecteur et maintenez-la, puis :
- ☞ Si votre véhicule est équipé d'une boîte manuelle, placez le levier de vitesses au point mort puis appuyez à fond sur la pédale d'embrayage.
- ☞ Si votre véhicule est équipé d'une boîte de vitesses automatique, placez le sélecteur en position **P** puis appuyez à fond sur la pédale de frein.
- ☞ Si votre véhicule est équipé d'une boîte de vitesses pilotée, placez le sélecteur en position **N** puis appuyez à fond sur la pédale de frein.
- ☞ Puis, appuyez sur le bouton "START/STOP".

Le moteur démarre.

Arrêt forcé

En cas d'urgence uniquement et véhicule à l'arrêt, vous pouvez arrêter le moteur.



Pour cela, appuyez environ trois secondes sur le bouton "START/STOP".

Dans ce cas, la colonne de direction se bloque lorsque le véhicule s'immobilise.

Télécommande non reconnue

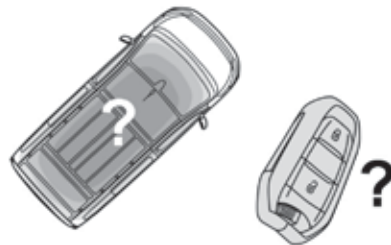

Si la télécommande n'est plus dans la zone de reconnaissance lorsque vous fermez un ouvrant ou demandez l'arrêt moteur (ultérieurement), un message apparaît au combiné.



- ☞ Appuyez environ trois secondes sur le bouton "START/STOP" si vous souhaitez forcer l'arrêt du moteur, puis consultez le réseau PEUGEOT ou un atelier qualifié.

Protection antivol

Antidémarrage électronique

Les clés contiennent une puce électronique qui possède un code secret. A la mise du contact, ce code doit être reconnu pour que le démarrage soit possible.

Cet antidémarrage électronique verrouille le système de contrôle du moteur, quelques instants après la coupure du contact et, empêche la mise en route du moteur par effraction.

En cas de dysfonctionnement, vous êtes averti par un message sur l'afficheur du combiné.

Dans ce cas, votre véhicule ne démarre pas ; consultez au besoin le réseau PEUGEOT.

! Pour des raisons de sécurité ou de vol, ne laissez jamais votre clé électronique dans le véhicule même lorsque vous êtes à proximité de celui-ci.

Il est recommandé de la garder sur soi.

Frein de stationnement

Verrouillage

- ☞ Pied sur le frein, tirez le levier de frein de stationnement pour immobiliser votre véhicule.

Déverrouillage sur terrain plat



- ☞ Pied sur le frein, tirez légèrement le levier de frein de stationnement, appuyez sur le bouton de déverrouillage, puis abaissez à fond le levier.



Véhicule roulant, l'allumage de ce témoin, accompagné d'un signal sonore et d'un message, indique que le frein est resté serré ou qu'il est mal desserré.



Lors d'un stationnement dans une pente ou une forte pente avec un véhicule chargé, braquez vos roues pour les caler contre le trottoir puis serrez le frein de stationnement.

Si votre véhicule est équipé d'une boîte manuelle, engagez une vitesse puis coupez le contact.

Si votre véhicule est équipé d'une boîte de vitesses automatique, placez le sélecteur de vitesse sur la position **P** puis coupez le contact.

Si votre véhicule est équipé d'une boîte de vitesses pilotée, placez le sélecteur de vitesse sur la position **A** puis coupez le contact.



L'appui sur la pédale de frein facilite le verrouillage/déverrouillage du frein de stationnement manuel.

Aide au démarrage en pente

Système maintenant immobilisé un court instant (environ 2 secondes) votre véhicule lors d'un démarrage en pente, le temps que vous passiez de la pédale de frein à la pédale d'accélérateur.

Il n'est actif que lorsque :

- le véhicule a été complètement immobilisé pied sur la pédale de frein,
- la porte conducteur est fermée.

Ce système d'aide au démarrage en pente n'est pas désactivable.

! Ne sortez pas du véhicule pendant la phase de maintien temporaire de l'aide au démarrage en pente.

Si vous devez sortir du véhicule moteur tournant, serrez manuellement le frein de stationnement puis vérifiez que le témoin de frein de stationnement est allumé.

! Si votre véhicule est équipé d'une boîte de vitesses automatique et que vous devez démarrer à partir d'une forte pente (montante ou descendante), avec un véhicule chargé, **appuyez sur la pédale de frein**, sélectionnez la position **D**, desserrez le frein de stationnement puis relâchez la pédale de frein.

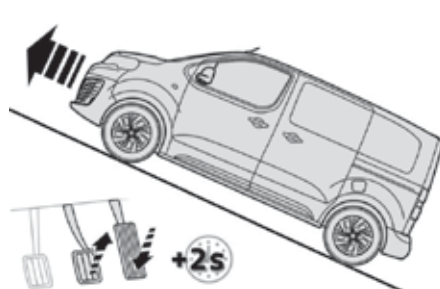

En pente montante, véhicule à l'arrêt, le véhicule est maintenu un court instant dès que vous relâchez la pédale de frein.

- ☞ Si votre véhicule est équipé d'une boîte manuelle, placez le levier en première ou au point mort.
- ☞ Si votre véhicule est équipé d'une boîte de vitesses automatique, placez le sélecteur en position **D** ou choisissez le fonctionnement manuel **M**.
- ☞ Si votre véhicule est équipé d'une boîte de vitesses pilotée, placez le sélecteur en position **A** ou **M**.

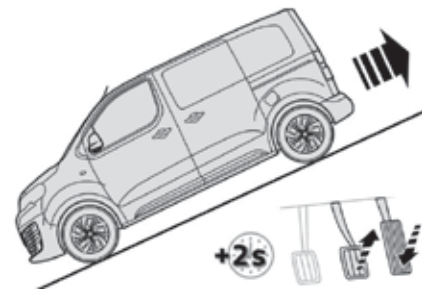

En pente descendante, véhicule à l'arrêt et marche arrière engagée, le véhicule est maintenu un court instant dès que vous relâchez la pédale de frein.

Anomalie de fonctionnement



Lorsqu'une anomalie du système survient, ce témoin s'allume accompagné d'un message. Consultez sans délai le réseau PEUGEOT ou un atelier qualifié pour vérification du système.

Boîte manuelle 5 vitesses

Passage de la marche arrière

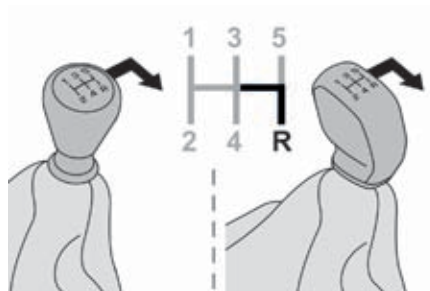

- ☞ En embrayant à fond, placez impérativement le levier sur la position point mort.
- ☞ Poussez le levier de vitesses vers la droite, puis vers l'arrière.

! Engagez uniquement la marche arrière, véhicule à l'arrêt, moteur au ralenti.

i Par sécurité et pour faciliter le démarrage du moteur :

- sélectionnez toujours le point mort,
- appuyez sur la pédale d'embrayage.

Boîte manuelle 6 vitesses

Passage de la 5^{ème} ou de la 6^{ème} vitesse

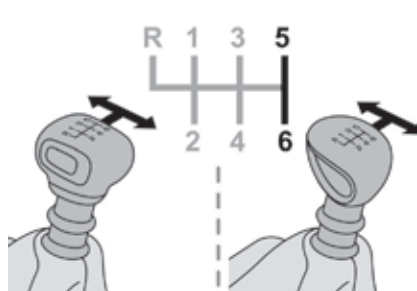

- ☞ Déplacez complètement le levier de vitesses vers la droite pour bien engager la 5^{ème} ou la 6^{ème} vitesse.

! Le non-respect de cette préconisation peut endommager définitivement la boîte de vitesses (engagement de la 3^{ème} ou 4^{ème} vitesse par inadvertance).

Passage de la marche arrière

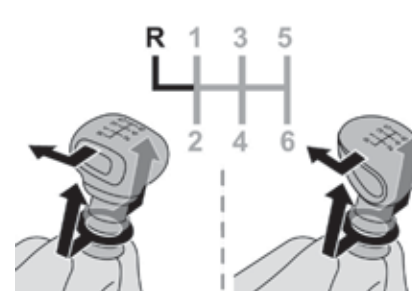

- ☞ Soulevez la bague sous le pommeau et déplacez le levier de vitesses vers la gauche, puis vers l'avant.

! Engagez uniquement la marche arrière, véhicule à l'arrêt, moteur au ralenti.

i Par sécurité et pour faciliter le démarrage du moteur :

- sélectionnez toujours le point mort,
- appuyez sur la pédale d'embrayage.

Indicateur de changement de rapport

Système permettant de réduire la consommation de carburant en préconisant le rapport de vitesse le plus adapté.

Selon la situation de conduite et l'équipement de votre véhicule, le système peut vous préconiser de sauter un ou plusieurs rapports. Vous pouvez suivre cette indication sans passer par les rapports intermédiaires.



Sur certaines versions Diesel BlueHDi avec boîte manuelle, le système peut vous proposer de passer au point mort (N s'affiche au combiné) pour favoriser la mise en veille du moteur (mode STOP du Stop & Start), dans certaines conditions de conduite.

! Les préconisations d'engagement de rapport ne doivent pas être considérées comme obligatoires. En effet, la configuration de la route, la densité de la circulation ou la sécurité restent des éléments déterminants dans le choix du rapport optimal.

Le système d'indicateur de changement de rapport ne remplace pas la vigilance du conducteur.

i Cette fonction ne peut pas être désactivée.

Exemple :

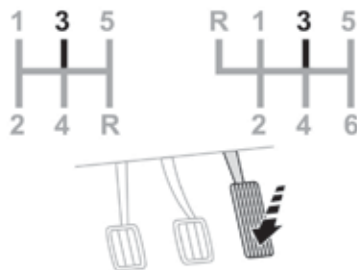

- Vous êtes sur le troisième rapport.
- Vous appuyez sur la pédale d'accélérateur.

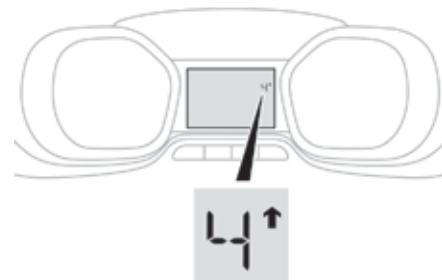

- Le système peut vous proposer d'engager un rapport supérieur.

L'information apparaît dans le combiné, sous la forme d'une flèche.

Sur les véhicules équipés de boîte de vitesses manuelle, la flèche peut être accompagnée du rapport préconisé.

i Le système adapte les consignes de changement de rapport en fonction des conditions de roulage (pente, charge, ...) et des sollicitations du conducteur (demande de puissance, accélération, freinage, ...).

Le système ne propose en aucun cas :

- d'engager le premier rapport,
- d'engager la marche arrière.

Boîte de vitesses automatique

Boîte de vitesses automatique à six vitesses offrant, au choix, le confort de l'automatisme ou le passage manuel des vitesses.

Deux modes de conduite vous sont donc proposés :

- le fonctionnement **automatique** pour la gestion électronique des vitesses par la boîte,
- le fonctionnement **manuel** pour le passage séquentiel des vitesses par le conducteur.

En fonctionnement automatique, il est toujours possible de changer de vitesse en utilisant ponctuellement les commandes au volant, comme par exemple pour effectuer un dépassement.

Sélecteur de vitesses

! Afin de tourner le sélecteur en toute sécurité, il est conseillé de conserver le pied sur la pédale de frein.

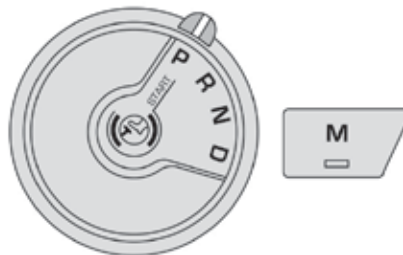

- P.** Stationnement.
 - ☞ Pied sur le frein, tournez le sélecteur sur cette position pour stationner ou démarrer.
- R.** Marche arrière.
 - ☞ Tournez le sélecteur sur cette position.
- N.** Point mort.
 - ☞ Tournez le sélecteur sur cette position pour démarrer.
- D.** Fonctionnement automatique.
 - ☞ Tournez le sélecteur sur cette position.
- M.** Fonctionnement manuel avec passage séquentiel des vitesses.
 - ☞ Sélecteur en position **D**, appuyez sur ce bouton puis utilisez les commandes au volant pour changer les rapports.

i La position **N** peut être utilisée dans les embouteillages ou dans un tunnel de lavage.

Commandes au volant



- ☞ Tirez vers vous la commande droite "+" pour passer le rapport supérieur.
- ☞ Tirez vers vous la commande gauche "-" pour passer le rapport inférieur.

i Les commandes au volant ne permettent pas de sélectionner le point mort et de passer ou de quitter la marche arrière.

Affichage au combiné

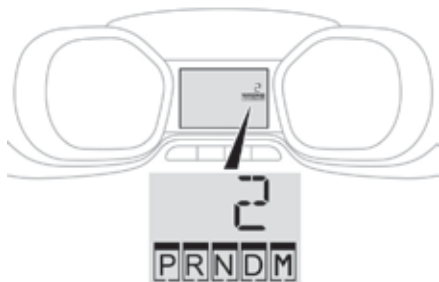

Lorsque vous déplacez le sélecteur ou appuyez sur le bouton **M**, le témoin correspondant s'affiche au combiné.

- P.** Parking (stationnement)
- R.** Reverse (marche arrière)
- N.** Neutral (point mort)
- D.** Drive (fonctionnement automatique)
- M.** Manual (fonctionnement manuel)

1 à 6. Rapport engagé
- Valeur invalide



☞ Si le message "**Pied sur le frein**" s'affiche au combiné, vous devez appuyer à fond sur la pédale de frein.

Démarrage du véhicule

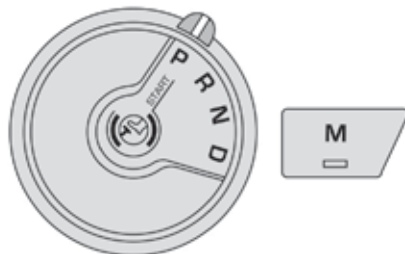

☞ Pied sur le frein, sélectionnez la position **P**.

☞ Démarrez le moteur.

Si les conditions ne sont pas remplies, un signal sonore retentit, accompagné d'un message sur l'afficheur du combiné.

- ☞ Desserrez le frein de stationnement.
- ☞ Sélectionnez la position **R**, **N** ou **D**.



Si vous devez démarrer à partir d'une forte pente, avec un véhicule chargé, **appuyez sur la pédale de frein**, sélectionnez la position **D**, desserrez le frein de stationnement puis relâchez la pédale de frein.

☞ Relâchez progressivement la pédale de frein.

Le véhicule se déplace aussitôt.

i Si **P** est affiché au combiné alors que le sélecteur est sur une autre position, placez le sélecteur en position **P** pour pouvoir démarrer.

Si en allure de marche, la position **N** est engagée par inadvertance, laissez le moteur ralentir, puis engagez la position **D** pour accélérer.



Lorsque le moteur tourne au ralenti, freins desserrés, si la position **R**, **D** ou **M** est sélectionnée, le véhicule se déplace même sans intervention sur l'accélérateur.

Ne laissez jamais des enfants sans surveillance à l'intérieur du véhicule. Par mesure de sécurité, ne quittez jamais le véhicule sans votre clé ou télécommande, même pour une courte durée.

Moteur tournant, en cas d'opération d'entretien, serrez le frein de stationnement et sélectionnez la position **P**.

Fonctionnement automatique

D Sélectionnez la position **D** pour le passage **automatique** des six vitesses.

La boîte de vitesses fonctionne alors en mode auto-adaptatif, sans intervention du conducteur. Elle sélectionne en permanence le rapport de vitesse le mieux adapté au style de conduite, au profil de la route et à la charge du véhicule.



Pour obtenir une accélération maximale sans toucher au sélecteur, appuyez à fond sur la pédale d'accélérateur (kick down). La boîte

de vitesses rétrograde automatiquement ou maintient le rapport sélectionné jusqu'au régime maximum du moteur.

Lors du freinage, la boîte de vitesses rétrograde automatiquement afin d'offrir un frein moteur efficace.

Lorsque vous relevez le pied brusquement de l'accélérateur, la boîte de vitesses ne passera pas au rapport supérieur, afin d'améliorer la sécurité.

! Ne sélectionnez jamais la position **N** lorsque le véhicule roule.
Ne sélectionnez jamais les positions **P** ou **R**, tant que le véhicule n'est pas complètement immobilisé.

Passage pontuel des vitesses



Vous pouvez prendre temporairement le contrôle du passage des vitesses à l'aide des commandes au volant "+" et "-". Si le régime moteur le permet, la demande de changement de rapport est prise en compte.

Cette fonction vous permet d'anticiper certaines situations comme le dépassement d'un véhicule ou l'approche d'un virage.

Après quelques instants sans action sur les commandes, la boîte de vitesses gère à nouveau les rapports automatiquement.

Traction autonome (rouler sans accélérer)

Cette fonctionnalité permet de manœuvrer le véhicule avec une plus grande souplesse à faible vitesse (manœuvre de stationnement, embouteillages, ...).

Lorsque le moteur tourne au ralenti, frein desserré et que la position **D**, **M** ou **R** est sélectionnée, le **véhicule se déplace** dès que vous retirez le pied de la pédale de frein (même sans intervention sur l'accélérateur).

! Par mesure de sécurité (enfants à bord), ne quittez jamais le véhicule moteur tournant et véhicule fermé.

Fonctionnement manuel

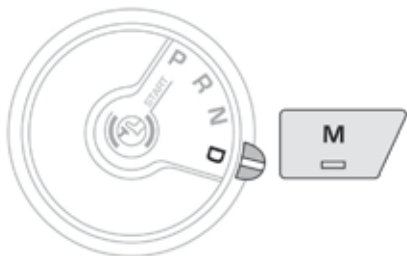

 À tout instant, il est possible de revenir en fonctionnement automatique, en réappuyant sur le bouton **M**.

Le voyant associé à la touche s'allume.



☞ Actionnez les commandes au volant "+" ou "-".



M apparaît et les rapports engagés apparaissent successivement au combiné.



☞ À tout instant, il est possible de revenir en fonctionnement automatique, en réappuyant sur le bouton **M**.

Le voyant associé à la touche s'éteint.

i En fonctionnement manuel, il n'est pas nécessaire de relâcher l'accélérateur pendant les changements de rapport.

i Le passage d'une vitesse à une autre est réalisé uniquement si les conditions de vitesse véhicule et de régime moteur le permettent.

i En sous-régime ou en sur-régime, le rapport de vitesse sélectionné clignote pendant quelques secondes, puis le rapport réellement engagé s'affiche. À l'arrêt ou à très basse vitesse, la boîte de vitesses sélectionne automatiquement la vitesse **M1**.

i Afin de soulager les freins en forte descente, utilisez le frein moteur pour réduire votre vitesse (rétrogradez ou sélectionnez un rapport inférieur). L'utilisation de la pédale de frein sur une longue durée peut faire surchauffer les freins au risque d'abîmer ou de rendre inopérant le système de freinage. N'utilisez les freins qu'en cas de nécessité, pour ralentir ou stopper le véhicule.

i Selon la configuration de la route (exemple : route montagneuse), privilégiez le fonctionnement manuel. En effet, le système en fonctionnement automatique peut ne pas être adapté et ne permet pas l'utilisation du frein moteur.

Valeur invalide en fonctionnement manuel



Ce symbole s'affiche si un rapport est mal engagé (sélecteur de vitesses entre deux positions).

☞ Placez "correctement" le sélecteur sur une position.

Arrêt du véhicule

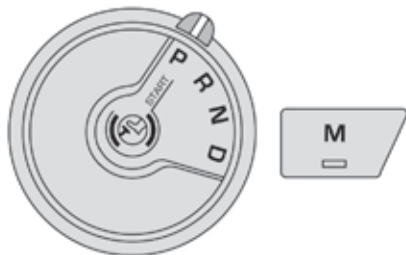

Avant de couper le moteur, sélectionnez la position **P** puis serrez le frein de stationnement pour immobiliser le véhicule.

i Un point dur peut être ressenti lors du passage vers la position **P**. Si le sélecteur n'est pas en position **P**, à l'ouverture de la porte conducteur ou 45 secondes environ après la coupure du contact, un signal sonore retentit et un message apparaît.

☞ Repositionnez le sélecteur en position **P** ; le signal sonore s'interrompt et le message disparaît.

! Lors d'une forte pente, avec un véhicule chargé, **appuyez sur la pédale de frein**, sélectionnez la position **P**, serrez le frein de stationnement puis relâchez la pédale de frein.

! Assurez-vous en toutes circonstances que le sélecteur est en position **P** avant de quitter votre véhicule.

Anomalie de fonctionnement

SERVICE

Contact mis, un message s'affiche sur l'afficheur du combiné indiquant un dysfonctionnement de la boîte de vitesses.

Dans ce cas, celle-ci passe en mode secours en se bloquant sur le 3^{ème} rapport. Vous pouvez alors ressentir un choc important en passant de **P** à **R** et de **N** à **R**. Ce choc est sans risque pour la boîte de vitesses.

Ne dépassez pas la vitesse de 100 km/h dans la limite de la réglementation locale. Faites vérifier par le réseau PEUGEOT ou par un atelier qualifié.

! Vous risquez de détériorer la boîte de vitesses :

- si vous appuyez en même temps sur les pédales d'accélérateur et de frein (le freinage ou l'accélération doit être réalisé uniquement avec le pied droit),
- si vous forcez, en cas de panne batterie, le passage de la position **P** à une autre.



Afin de limiter la consommation de carburant lors d'un arrêt prolongé moteur tournant (embouteillage...), positionnez le sélecteur de vitesses sur **N** et serrez le frein de stationnement.

Boîte de vitesses pilotée

Boîte de vitesses pilotée à six vitesses offrant, au choix, le confort de l'automatisme ou du passage manuel des vitesses.

Deux modes de conduite sont proposés :

- le fonctionnement **automatique** pour la gestion automatique des vitesses par la boîte, sans intervention du conducteur,
- le fonctionnement **manuel** pour le passage séquentiel des vitesses par le conducteur à l'aide des commandes au volant.

Avec le fonctionnement automatique, vous pouvez, à tout instant, prendre momentanément le contrôle du passage des vitesses.

Sélecteur de vitesses

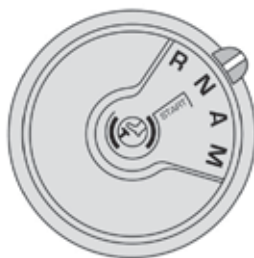

- R.** Marche arrière.
 - ☞ Tournez le sélecteur sur cette position.
- N.** Point mort.
 - ☞ Pied sur le frein, tournez le sélecteur sur cette position pour démarrer.
- A.** Fonctionnement automatique.
 - ☞ Tournez le sélecteur sur cette position.
- M.** Fonctionnement manuel avec passage séquentiel des vitesses.
 - ☞ Tournez le sélecteur sur cette position puis utilisez les commandes au volant pour changer les rapports.

! Afin de tourner le sélecteur en toute sécurité, il est conseillé de conserver le pied sur la pédale de frein.

Commandes au volant



- ☞ Tirez vers vous la commande droite "+" pour passer le rapport supérieur.
- ☞ Tirez vers vous la commande gauche "-" pour passer le rapport inférieur.

i Les commandes au volant ne permettent pas de sélectionner le point mort ni de passer ou de quitter la marche arrière.

Affichage au combiné



Lorsque vous déplacez le sélecteur levier, le témoin correspondant à sa position s'affiche au combiné.

- R. Reverse (marche arrière)
- N. Neutral (point mort)
- AUTO ou A.** Fonctionnement automatique
- M.** Manual (fonctionnement manuel)
- 1 à 6.** Rapport engagé
 - Valeur invalide

Démarrage du véhicule

- ☞ Sélectionnez la position **N**.
- ☞ Appuyez à fond sur la pédale de frein.
- ☞ Démarrez le moteur.



N apparaît sur l'afficheur du combiné.



Si le moteur ne démarre pas :

Si **N** clignote au combiné, accompagné d'un signal sonore et d'un message, déplacez le sélecteur de vitesses sur la position **A** puis sur la position **N**.



Si le témoin **Pied sur le**

frein s'allume au combiné, accompagné d'un signal sonore et d'un message "Pied sur le frein", appuyez plus fortement sur la pédale de frein.

- ☞ Sélectionnez le fonctionnement automatique (position **A**) ou le fonctionnement manuel (position **M**) ou la marche arrière (position **R**).
- ☞ Desserrez le frein de stationnement.
- ☞ Relâchez progressivement la pédale de frein, le véhicule se déplace aussitôt.

Fonctionnement automatique

- ☞ Après le démarrage du véhicule, sélectionnez la position **A** pour le passage automatique des vitesses.



AUTO et le rapport engagé s'affichent sur le combiné.

La boîte de vitesses fonctionne en mode auto-actif, sans intervention du conducteur. Elle sélectionne en permanence le rapport de vitesse le mieux adapté aux paramètres suivants :

- style de conduite,
- profil de la route.



Pour obtenir une accélération optimale, par exemple dépassement d'un autre véhicule, appuyez fortement sur la pédale d'accélérateur et franchissez le point de résistance.

Passage manuel des vitesses (ponctuellement)



Vous pouvez prendre **temporairement** le contrôle du passage des vitesses à l'aide des commandes au volant "+" et "-". Si le régime moteur le permet, la demande de changement de rapport est prise en compte. Cette fonction vous permet d'anticiper certaines situations comme le dépassement d'un véhicule ou l'approche d'un virage. Après quelques instants sans action sur les commandes, la boîte de vitesses gère à nouveau les rapports automatiquement.

Fonctionnement manuel

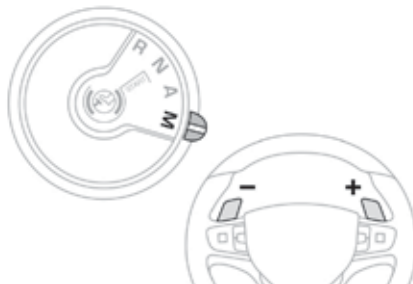

- ☞ Après le démarrage du véhicule, sélectionnez la position **M** pour le passage **séquentiel** des vitesses.
- ☞ Actionnez les commandes au volant "+" ou "-".



AUTO disparaît et les rapports engagés s'affichent successivement au combiné.

i Il n'est pas nécessaire de relâcher l'accélérateur pendant les changements de rapport. Lors d'un freinage ou d'un ralentissement, la boîte de vitesses rétrograde automatiquement pour permettre de relancer le véhicule sur le bon rapport.

! En cas de forte accélération, le rapport supérieur ne passera pas sans action du conducteur sur les commandes au volant. Véhicule roulant, ne sélectionnez jamais le point mort **N**. Engagez uniquement la marche arrière **R**, véhicule immobilisé avec le pied sur la pédale de frein.

i Le passage d'une vitesse à une autre est réalisé uniquement si les conditions de vitesse véhicule et de régime moteur le permettent ; sinon, les lois du fonctionnement automatique s'imposeront momentanément.

Marche arrière

Pour engager la marche arrière, le véhicule doit être immobilisé avec le pied sur la pédale de frein.



☞ Sélectionnez la position **R**.
Au passage de la marche arrière, un signal sonore retentit.

i À basse vitesse, si la marche arrière est demandée, le témoin **N** clignotera et la boîte passera automatiquement au point mort. Pour engager la marche arrière, pied sur le frein, remettez le sélecteur en position **N**, puis en position **R**.

Arrêt du véhicule



Avant de couper le moteur, vous pouvez :

- passer en position **N** pour être au point mort,

ou

- laisser le rapport engagé ; dans ce cas, le véhicule ne pourra pas être déplacé.

Dans les deux cas, vous devez serrer le frein de stationnement pour immobiliser le véhicule.

! En cas d'immobilisation du véhicule, moteur tournant, mettez absolument le sélecteur au point mort **N**.
Avant toute intervention dans le compartiment moteur, vérifiez que le sélecteur est au point mort **N** et que le frein de stationnement est serré.

Anomalie de fonctionnement

Contact mis, le clignotement de **A** ou **AUTO**, accompagné d'un signal sonore et d'un message, indiquent un dysfonctionnement de la boîte de vitesses.

Faites vérifier par le réseau PEUGEOT ou par un atelier qualifié.

! Appuyez obligatoirement sur la pédale de frein pendant le démarrage du moteur.
Dans tous les cas de stationnement, serrez impérativement le frein de stationnement pour immobiliser le véhicule.

Stop & Start

Le Stop & Start met le moteur momentanément en veille - mode STOP - lors des phases d'arrêts de la circulation (feux rouges, encombrements, autres...). Le moteur redémarre automatiquement - mode START - dès que vous souhaitez repartir. Le redémarrage s'effectue de manière instantanée, rapide et silencieuse. Parfaitement adapté à un usage urbain, le Stop & Start permet de réduire la consommation de carburant, les émissions de gaz polluant et le niveau sonore à l'arrêt.

Passage en mode STOP du moteur

Si votre véhicule est équipé d'une **boîte manuelle**, sa vitesse doit être inférieure à 20 km/h ou à l'arrêt (selon moteur), le témoin "ECO" s'allume au combiné et le moteur se met automatiquement en veille lorsque vous placez le levier de vitesses au point mort et que vous relâchez la pédale d'embrayage.

Si votre véhicule est équipé d'une **boîte de vitesses automatique** et qu'il se trouve à l'arrêt ; le témoin "ECO" s'allume au combiné et le moteur se met automatiquement en veille lorsque vous enfoncez la pédale de frein ou que vous placez le sélecteur de vitesses en position **N**.

Si votre véhicule est équipé d'une **boîte de vitesses pilotée** et qu'il se trouve à une vitesse inférieure à 8 km/h ; le témoin "ECO" s'allume au combiné et le moteur se met automatiquement en veille lorsque vous enfoncez la pédale de frein ou que vous placez le sélecteur de vitesses en position **N**.

Compteur de temps du Stop & Start

(minutes / secondes ou heures / minutes)



Si votre véhicule est équipé du Stop & Start, un compteur de temps cumule les durées de mise en mode STOP au cours du trajet. Il se remet à zéro à chaque mise du contact.

i Pour votre confort, en manoeuvre de stationnement, le mode STOP est indisponible pendant les quelques secondes qui suivent le désengagement de la marche arrière. Le Stop & Start ne modifie pas les fonctionnalités du véhicule, comme par exemple le freinage, la direction assistée. Il est possible de ressentir un léger décalage entre l'arrêt et la coupure du moteur.

! N'effectuez jamais un remplissage en carburant lorsque le moteur est en mode STOP ; coupez impérativement le contact.

Cas particuliers : mode STOP indisponible

Le mode STOP ne s'active pas dans certaines conditions ponctuelles (exemples : charge de la batterie, température du moteur, assistance au freinage, température extérieure) qui empêchent d'assurer le contrôle du système et principalement lorsque :

- le véhicule est en forte pente (montante ou descendante),
- la porte conducteur est ouverte,
- une porte latérale coulissante est ouverte,
- la ceinture de sécurité conducteur est débouclée,
- la vitesse du véhicule n'a pas dépassé 10 km/h, depuis le dernier démarrage du moteur par le conducteur,
- le frein de stationnement électrique est serré ou en cours de serrage,
- le maintien du confort thermique dans l'habitacle le nécessite,
- le désembuage est actif.



Dans ce cas, le témoin "ECO" clignote quelques secondes, puis s'éteint.

Ce fonctionnement est parfaitement normal.



Passage en mode START du moteur

Si votre véhicule est équipé d'une boîte manuelle, le témoin "ECO" s'éteint au combiné et le moteur redémarre automatiquement lorsque vous enfoncez **complètement** la pédale d'embrayage.

Si votre véhicule est équipé d'une boîte de vitesses automatique, le témoin "ECO" s'éteint au combiné et le moteur redémarre automatiquement lorsque :

- vous relâchez la pédale de frein avec le sélecteur de vitesses en position **D** ou **M**,
- vous êtes en position **N** et pédale de frein relâchée puis vous déplacez le sélecteur de vitesses en position **D** ou **M**,
- vous engagez la marche arrière.

Si votre véhicule est équipé d'une boîte de vitesses pilotée, le témoin "ECO" s'éteint au combiné et le moteur redémarre automatiquement lorsque :

- vous relâchez la pédale de frein avec le sélecteur de vitesses en position **A** ou **M**,
- vous êtes en position **N** et pédale de frein relâchée puis vous déplacez le sélecteur de vitesses en position **A** ou **M**,
- vous engagez la marche arrière.

Cas particuliers : déclenchement automatique du mode START

Le mode START se déclenche automatiquement dans certaines conditions ponctuelles (exemples : charge de la batterie, température du moteur, assistance au freinage, réglage de l'air conditionné) qui permettent d'assurer le contrôle du système ou du véhicule et plus particulièrement lorsque :

- vous ouvrez la porte conducteur,
- vous ouvrez une porte latérale coulissante,
- vous débouclez la ceinture de sécurité conducteur,
- la vitesse du véhicule dépasse 25 km/h ou 3 km/h (selon moteur) avec une boîte manuelle,
- la vitesse du véhicule dépasse 3 km/h avec une boîte automatique.



Dans ce cas, le témoin "ECO" clignote quelques secondes, puis s'éteint.

Ce fonctionnement est parfaitement normal.

Neutralisation / Activation Avec autoradio

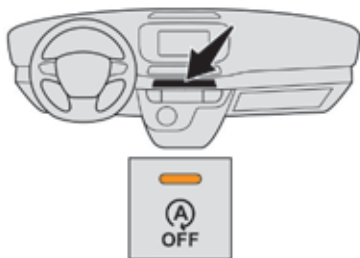

Pour neutraliser le système :



☞ Appuyez sur ce bouton, son voyant s'allume, le système est désactivé.

Pour activer le système :



☞ Appuyez sur ce bouton, son voyant s'éteint, le système est activé.

Avec écran tactile



Dans le menu **Conduite**, activez/désactivez "**Système Stop and Start**".

! Si la neutralisation a été effectuée en mode STOP, le moteur redémarre immédiatement.

i Le système se réactive automatiquement à chaque nouveau démarrage du moteur par le conducteur.

! **Ouverture du capot moteur**
Avant toute intervention sous le capot, neutralisez le Stop & Start pour éviter tout risque de blessure lié à un déclenchement automatique du mode START.

! Conduite sur chaussée inondée



Avant de vous engager dans une zone inondée, il est fortement recommandé de neutraliser le Stop & Start. Pour plus d'informations sur les **Conseils de conduite**, notamment sur chaussée inondée, reportez-vous à la rubrique correspondante.

Anomalie de fonctionnement

Selon l'équipement de votre véhicule :



En cas de dysfonctionnement du système, ce témoin clignote au combiné.



Le voyant de ce bouton clignote et un message apparaît, accompagné d'un signal sonore.

Faites vérifier par le réseau PEUGEOT ou par un atelier qualifié.

En cas d'anomalie en mode STOP, il est possible que le véhicule cale.

Tous les témoins du combiné s'allument.

Selon version, un message d'alerte peut également s'afficher pour vous demander de placer le sélecteur de vitesses en position **N** et d'appuyer sur la pédale de frein.

Véhicule à l'arrêt, vous devez couper le contact puis redémarrer le moteur.



Le Stop & Start requiert une batterie 12 V de technologie et de caractéristique spécifiques.

Toute intervention sur ce type de batterie doit être réalisée exclusivement dans le réseau PEUGEOT ou dans un atelier qualifié.

Pour plus d'informations sur la **Batterie 12 V**, reportez-vous à la rubrique correspondante.

Affichage tête haute

Système projetant un ensemble d'informations sur une lame fumée, dans le champ de vision du conducteur pour ne pas quitter la route des yeux.

Affichages en fonctionnement

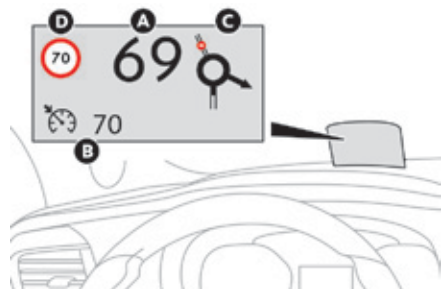

Une fois le système activé, les informations regroupées sur l'affichage tête haute sont :

- A. La vitesse de votre véhicule.
- B. Les informations du régulateur/limiteur de vitesse.
- C. Si votre véhicule en est équipé, les informations de distance inter-véhicule, les alerte de freinage automatique d'urgence et la navigation.
- D. Si votre véhicule en est équipé, les informations de limitation de vitesse.

Sélecteurs

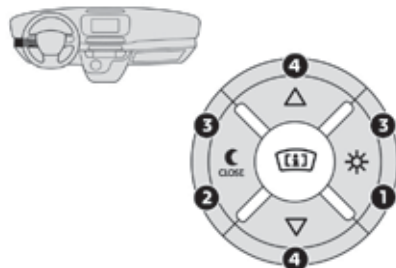

1. Marche.
2. Arrêt (appui long).
3. Réglage de la luminosité.
4. Réglage en hauteur de l'affichage.

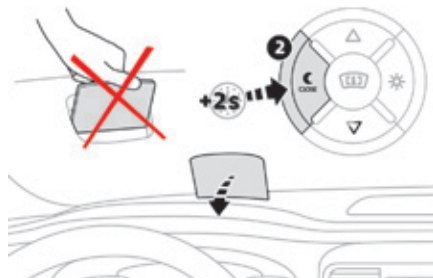

i Pour plus d'information sur la **Navigation**, reportez-vous à la rubrique **Audio et télématique**.

Activation / Neutralisation



☞ Moteur tournant, appuyez sur la touche 1 pour activer le système et sortir la lame.

+3s ☞ Restez appuyé sur la touche 2 pour neutraliser le système et rentrer la lame.

L'état activé/neutralisé à l'arrêt du moteur est conservé au redémarrage.

Réglage en hauteur



- ☞ Moteur tournant, ajustez la hauteur souhaitée de l'affichage grâce aux touches **4** :
- en haut pour déplacer l'affichage vers le haut,
 - en bas pour déplacer l'affichage vers le bas.

Réglage de la luminosité

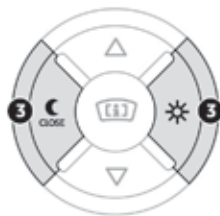

- ☞ Moteur tournant, réglez la luminosité des informations grâce aux touches **3** :
- sur le "soleil" pour augmenter la luminosité,
 - sur la "lune" pour diminuer la luminosité.

! Il est recommandé de manipuler les touches uniquement véhicule à l'arrêt. À l'arrêt ou en roulant, aucun objet ne doit être posé autour de la lame (ou dans la cavité) pour ne pas empêcher la sortie de la lame et son bon fonctionnement.

i Dans certaines conditions météorologiques extrêmes (pluie et/ou neige, fort ensoleillement, ...) l'affichage tête haute peut ne pas être lisible ou être perturbé momentanément. Certaines lunettes de soleil peuvent gêner la lecture des informations. Pour nettoyer la lame, utilisez un chiffon propre et doux (type chiffon à lunettes ou microfibre). Ne pas utiliser un chiffon sec ou abrasif, ni avec un produit détergent ou solvant, sinon vous risquez de rayer la lame ou d'abîmer le traitement anti-reflets.

i Ce système fonctionne moteur tournant et conserve les réglages à la coupure du contact.

Mémorisation des vitesses

Cette fonction permet d'enregistrer des seuils de vitesse qui seront ensuite proposés pour le paramétrage des deux équipements : limiteur de vitesse (vitesse limite) ou régulateur de vitesse (vitesse de croisière).

Vous avez la possibilité de mémoriser six seuils de vitesse dans le système pour chacun des équipements.

Programmation

Les seuils de vitesse sont paramétrables dans l'écran tactile.



- ☞ Dans le menu **Conduite**, sélectionnez "**Réglage seuils de vitesses**".

! Pour des raisons de sécurité, le conducteur doit impérativement effectuer ces opérations à l'arrêt.

- ☞ Choisissez l'équipement pour lequel vous souhaitez mémoriser de nouveaux seuils de vitesses :



- limiteur de vitesse

ou



- régulateur de vitesse.



- ☞ Appuyez sur la touche correspondant au seuil de vitesse que vous souhaitez modifier.
- ☞ Entrez la nouvelle valeur à l'aide du pavé numérique et valider.
- ☞ Validez pour enregistrer les modifications et quitter le menu.

i MEM Le rappel des vitesses mémorisées se fait par l'appui sur cette touche.

Reconnaissance de limite de vitesse

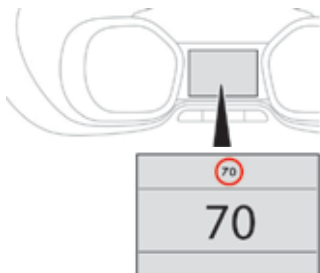

Ce système permet d'afficher au combiné la vitesse maximale autorisée détectée par la caméra.

Les limitations de vitesse spécifiques, telles que celles destinées aux poids lourds, ne sont pas affichées.

L'affichage de la limitation de vitesse dans le combiné s'actualise dès que vous dépassez un panneau de signalisation destiné aux voitures (véhicules légers).

! L'unité de la limitation de vitesse (km/h ou mph) dépend du pays dans lequel vous conduisez.

Elle est à prendre en compte lors du respect de la vitesse maximale autorisée.

Pour que le système fonctionne correctement lorsque vous changez de pays, l'unité de la vitesse du combiné doit correspondre à celle du pays dans lequel vous roulez.

Principes



Selon équipement, le système prend en compte les informations de limitations de vitesse issues de la cartographie du système de navigation.

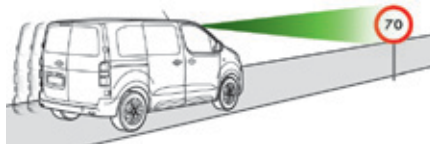

Selon équipement, à l'aide d'une caméra, implantée dans le haut du pare-brise, ce système détecte et lit les panneaux de limitation de vitesse et de fin de limitation de vitesse.

Selon équipement, le système prend en compte la caméra et les informations issues de la cartographie du système de navigation.

! La lecture automatique des panneaux est un système d'aide à la conduite et n'affiche pas toujours les limitations de vitesse correctement.

Les panneaux de limitation de vitesse présents sur la route sont toujours prioritaires sur l'affichage du système. Le système ne peut, en aucun cas, remplacer la vigilance du conducteur. Le conducteur doit respecter le code de la route et doit adapter en toutes circonstances sa vitesse aux conditions climatiques et de circulation.

Il est possible que le système n'affiche pas de limitation de vitesse s'il ne détecte pas de panneau dans une durée prédéterminée.

Le système est conçu pour détecter les panneaux conformes à la Convention de Vienne sur la signalisation routière.

i Afin de ne pas perturber le bon fonctionnement du système : veillez à nettoyer régulièrement le champ de vision de la caméra.

i Afin d'obtenir une information pertinente de limitation de vitesse issue du système de navigation, il est nécessaire de mettre à jour régulièrement votre cartographie.

Affichage au combiné

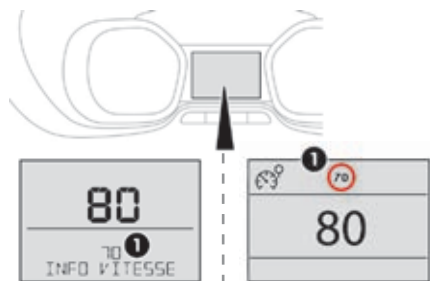

Affichage tête haute

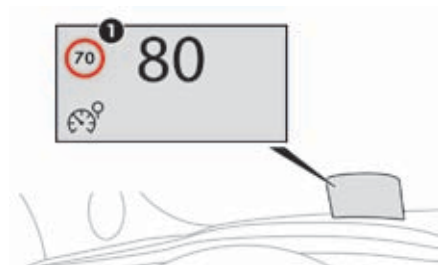

1. Indication de la limitation de vitesse.

Affichage de la vitesse

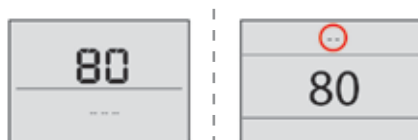

Le système est actif mais ne détecte pas d'information de limitation de vitesse.

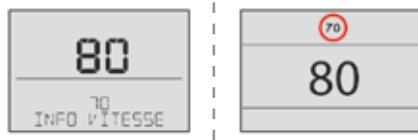

À la détection d'une information de limitation de vitesse, le système affiche la valeur.

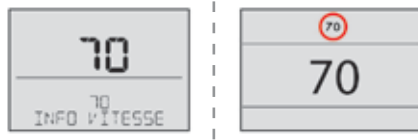

 Le conducteur, s'il le souhaite, adapte la vitesse du véhicule selon les informations données par le système.

Activation / Neutralisation

L'activation ou la neutralisation de la fonction se fait par le menu de configuration du véhicule.

Avec autoradio



Dans le menu "**Personnalisation - Configuration**", activez/désactivez "**Conseils de vitesse**".

Avec écran tactile



Dans le menu de paramétrage du véhicule, activez/désactivez "**Affichage de la vitesse conseillée**".

Limites de fonctionnement

La réglementation sur les limitations de vitesse est spécifique à chaque pays.

Le système ne prend pas en compte les réductions de limitations de vitesse dans les cas suivants :

- intempéries (pluie, neige),
- pollution atmosphérique,
- remorque, caravane,
- conduite avec des chaînes à neige,
- réparation d'un pneumatique avec le kit de dépannage provisoire,
- jeunes conducteurs.

Le système peut être perturbé ou ne pas fonctionner dans les situations suivantes :

- mauvaises conditions de visibilité (éclairage insuffisant de la chaussée, chutes de neige, de pluie, brouillard),
- zone du pare-brise située devant la caméra encrassée, embuée, givrée, enneigée, endommagée ou recouverte d'un autocollant,
- dysfonctionnement de la caméra,
- cartographie obsolète ou erronée,
- panneaux masqués (autres véhicules, végétation, neige),
- panneaux de limitation de vitesse non conformes à la norme, endommagés ou déformés.

i Nettoyez régulièrement le pare-brise devant la caméra.

Mémorisation de la vitesse de consigne

Cette mémorisation est un complément à l'affichage de la **Reconnaissance de limite de vitesse**.



Le conducteur peut choisir d'adapter la vitesse de consigne du véhicule avec la vitesse de limitation proposée, en appuyant sur le bouton de mémorisation de la commande du limiteur, régulateur de vitesse ou régulateur de vitesse adaptatif.

Cette vitesse remplacera la vitesse de consigne pour le limiteur et/ou le régulateur.

i Pour plus d'informations sur le **Limiteur de vitesse**, le **Régulateur de vitesse** ou le **Régulateur de vitesse adaptatif**, reportez-vous aux rubriques correspondantes.

Commandes au volant

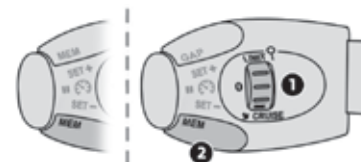

1. Sélection du mode limiteur/régulateur.
2. Mémorisation de la vitesse de consigne.

Affichage au combiné

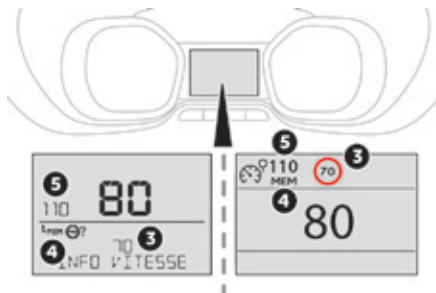

Affichage tête haute

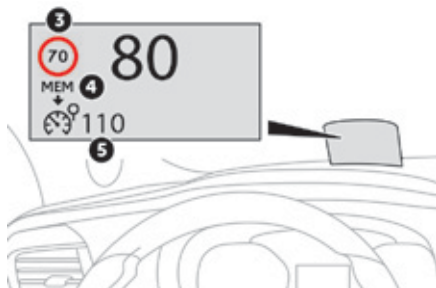

3. Indication de la limitation de vitesse.
4. Demande de mémorisation de la vitesse.
5. Vitesse de consigne actuelle.

Mémorisation



- ☞ À la mise en marche du limiteur/régulateur, l'affichage des informations correspondantes apparaît.



À la détection d'un panneau, le système affiche la valeur de vitesse de limitation et propose de l'enregistrer comme vitesse de consigne. L'affichage "MEM" clignote pendant quelques secondes à l'afficheur.



- MEM ☞ Appuyez une **première** fois sur ce bouton pour afficher la vitesse de limitation proposée.



- MEM ☞ Appuyez une **seconde** fois sur ce bouton pour confirmer la nouvelle vitesse de consigne.

Limiteur de vitesse ("LIMIT")

Système empêchant le véhicule de dépasser la vitesse programmée par le conducteur.

Une fois que la vitesse limite est atteinte, un appui supplémentaire sur la pédale d'accélérateur est sans effet.



La valeur de vitesse programmée reste en mémoire à la coupure du contact.



Le limiteur ne peut, en aucun cas, remplacer le respect des limitations de vitesse ni la vigilance du conducteur.



GAP

Pour plus d'informations sur cette touche et le **Régulateur de vitesse adaptatif**, reportez-vous à la rubrique correspondante.



MEM

Pour plus d'informations sur la **Mémorisation des vitesses**, reportez-vous à la rubrique correspondante.



Pour plus d'informations sur la **Reconnaissance de limite de vitesse** et notamment sa mémorisation, reportez-vous à la rubrique correspondante.

Commandes au volant

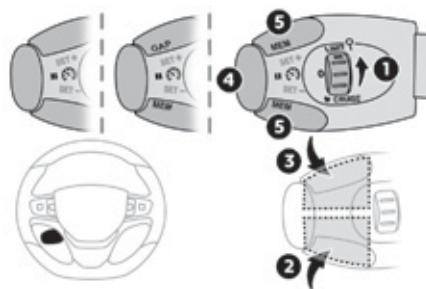

1. Sélection du mode limiteur.
2. Diminution de la vitesse programmée.
3. Augmentation de la vitesse programmée.
4. Marche/Pause de la limitation.
5. Si votre véhicule en est équipé, affichage de la liste des vitesses mémorisées ou mémorisation de la vitesse proposée par la reconnaissance de limite de vitesse.

Affichage au combiné

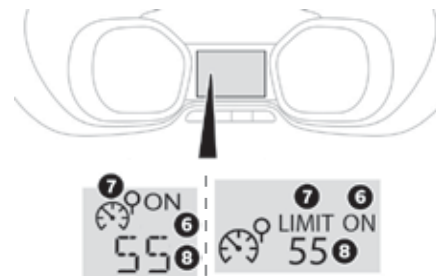

Affichage tête haute

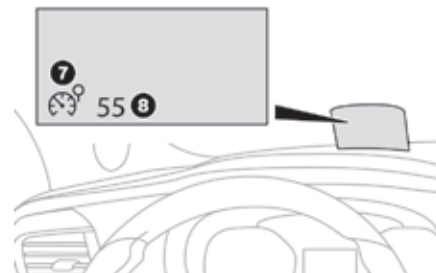

6. Indication de marche/pause de la limitation.
7. Indication de sélection du mode limiteur.
8. Valeur de la vitesse de consigne.

Marche / Pause

La **mise en marche** du limiteur nécessite une vitesse programmée d'au moins 30 km/h.

La **mise en pause** du limiteur est obtenue par action sur la commande.

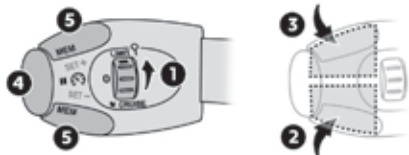

- ☞ Tournez la molette **1** en position "**LIMIT**" : la sélection du mode limiteur est réalisée, sans qu'il soit mis en marche (Pause).
- ☞ Mettez en marche le limiteur en appuyant sur la touche **4**, si la vitesse affichée vous convient (par défaut la dernière vitesse programmée).
- ☞ Vous pouvez arrêter momentanément le limiteur en appuyant de nouveau sur la touche **4** : l'afficheur confirme l'arrêt (Pause).

i En appuyant fortement sur la pédale d'accélérateur, au-delà du point de résistance, il est possible de dépasser momentanément la vitesse programmée.

Pour revenir à la vitesse programmée, il suffit alors de relâcher la pédale d'accélérateur jusqu'à ce que la vitesse de limitation programmée soit de nouveau atteinte.

Réglage de la vitesse limite (consigne)

Il n'est pas nécessaire de mettre en marche le limiteur pour régler la vitesse.

Une fois la fonction sélectionnée, vous pouvez modifier la valeur de vitesse soit :

- à l'aide des touches **2** et **3**, en augmentant ou en réduisant la vitesse affichée :
 - ☞ par des appuis courts successifs, pour modifier de + ou - 1 km/h,
 - ☞ par un appui maintenu, pour modifier par pas de + ou - 5 km/h.

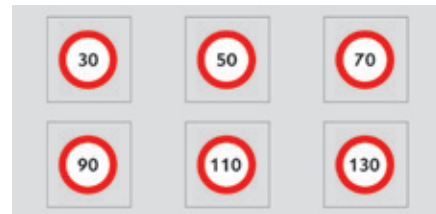

- par un appui sur la touche **5**, si votre véhicule est équipé de la mémorisation des vitesses :
 - ☞ les six seuils mémorisés s'affichent sur l'écran tactile,
 - ☞ appuyez sur la touche correspondant au seuil de vitesses que vous avez choisi.

La valeur s'affiche aussitôt au combiné. L'écran de sélection se ferme après quelques instants.

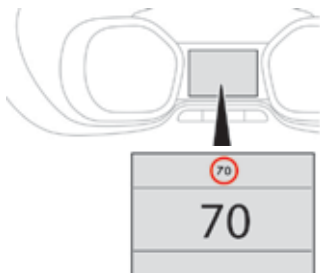

- par un appui sur la touche **5**, si votre véhicule est équipé de la reconnaissance de limite de vitesse :
 - ☞ la vitesse à mémorisé s'affiche sur le combiné,
 - ☞ appuyez une **seconde fois** sur la touche **5** pour enregistrer la vitesse. La valeur s'affiche aussitôt au combiné.



MEM

Pour plus d'informations sur la **Reconnaissance de limite de vitesse**, reportez-vous à la rubrique correspondante.

Dépassement temporaire de la vitesse programmée

- ☞ Appuyez **fortement** sur la pédale d'accélérateur et dépassez le **point de résistance** pour dépasser le seuil de vitesse programmé.

Le limiteur se neutralise momentanément et la vitesse programmée affichée clignote.

Un signal sonore accompagne le clignotement de la vitesse lorsque le dépassement du seuil de vitesse n'est pas dû à une action du conducteur (forte pente...).

Dès que le véhicule retrouve le niveau de vitesse programmé, le limiteur fonctionne à nouveau : l'affichage de la vitesse redevient fixe.

Arrêt



- ☞ Tournez la molette **1** en position **"0"**. L'affichage des informations liées au limiteur de vitesse disparaît.

Anomalie de fonctionnement



Le clignotement de tirets signale un dysfonctionnement du limiteur.

Faites le vérifier par le réseau PEUGEOT ou par un atelier qualifié.



En cas de forte accélération, comme dans une pente descendante, par exemple, le limiteur de vitesse ne pourra pas empêcher le véhicule de dépasser la vitesse programmée.

Le limiteur se neutralise momentanément et la vitesse programmée affichée clignote.

Un signal sonore accompagne le clignotement de la vitesse lorsque le dépassement du seuil de vitesse n'est pas dû à une action du conducteur.



L'utilisation de surtapis non homologués par PEUGEOT peut gêner le fonctionnement du limiteur de vitesse. Pour éviter tout risque de blocage des pédales :

- veillez à la bonne fixation du surtapis,
- ne superposez jamais plusieurs surtapis.

Régulateur de vitesse ("CRUISE")

Système maintenant automatiquement la vitesse du véhicule à la valeur programmée par le conducteur, sans action sur la pédale d'accélérateur.

i La coupure du contact annule toute valeur de vitesse programmée.

! Le régulateur ne peut, en aucun cas, remplacer le respect des limitations de vitesse ni la vigilance du conducteur. Il est recommandé de toujours laisser les pieds à proximité des pédales.

i Pour plus d'informations sur la **Mémorisation des vitesses**, reportez-vous à la rubrique correspondante.

i Pour plus d'informations sur la **Reconnaissance de limite de vitesse**, reportez-vous à la rubrique correspondante.

Commandes au volant

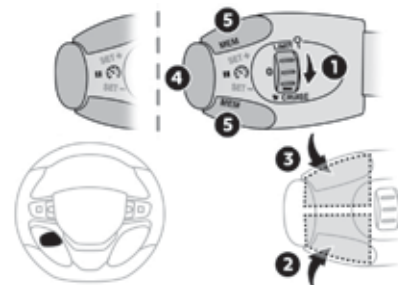

1. Sélection du mode régulateur.
2. Programmation d'une vitesse/Diminution de la valeur.
3. Programmation d'une vitesse/Augmentation de la valeur.
4. Pause/reprise de la régulation.
5. Si votre véhicule en est équipé, affichage de la liste des vitesses mémorisées ou mémorisation de la vitesse proposée par la reconnaissance de limite de vitesse.

Affichage au combiné

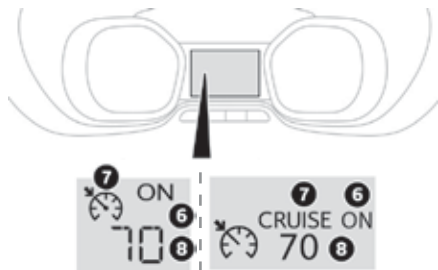

Marche

La **mise en marche** du régulateur est manuelle : celle-ci nécessite une vitesse minimale du véhicule de 40 km/h.

Si votre véhicule est équipé d'une boîte manuelle, au minimum le troisième ou quatrième rapport doit être engagé.

Si votre véhicule est équipé d'une boîte de vitesses automatique ou pilotée, au minimum le deuxième rapport doit être engagé.

i En appuyant sur la pédale d'accélérateur, il est possible de dépasser momentanément la vitesse programmée. Pour revenir à la vitesse programmée, il suffit alors de relâcher la pédale d'accélérateur jusqu'à ce que la vitesse de régulation programmée soit à nouveau atteinte.

Affichage tête haute

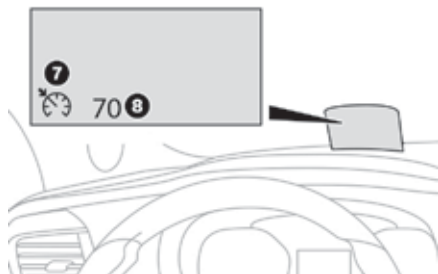

6. Indication de pause/reprise de la régulation.
7. Indication de sélection du mode régulateur.
8. Valeur de la vitesse de consigne.

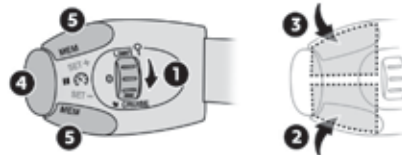

- ☞ Tournez la molette **1** en position "**CRUISE**" : la sélection du mode régulateur est réalisée, sans qu'il soit mis en marche (Pause).
- ☞ Appuyez sur la touche **2** ou **3** : la vitesse actuelle de votre véhicule devient la vitesse de consigne.

Le régulateur est activé (ON).

Modification de la vitesse initiale (consigne)

Si le régulateur est activé, vous pouvez ensuite modifier la vitesse initiale soit :

- à l'aide des touches **2** ou **3** :
 - ☞ par des appuis courts successifs, pour modifier de + ou - 1 km/h,
 - ☞ par un appui maintenu, pour modifier par pas de + ou - 5 km/h,



- par un appui sur la touche **5**, si votre véhicule est équipé de la mémorisation des vitesses :
 - ☞ les six seuils mémorisés s'affichent sur l'écran tactile,
 - ☞ choisissez une valeur : elle s'affiche au combiné.

L'écran de sélection se referme après quelques instants.

La modification est alors prise en compte.

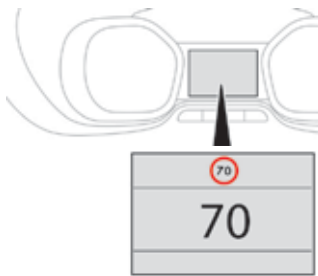

- par un appui sur la touche **5**, si votre véhicule est équipé de la reconnaissance de limite de vitesse :
 - ☞ la vitesse à mémoriser s'affiche sur le combiné,
 - ☞ appuyez une **seconde fois** sur la touche **5** pour enregistrer la vitesse. La valeur s'affiche aussitôt au combiné.

Pour plus d'informations sur la **Reconnaissance de limite de vitesse**, reportez-vous à la rubrique correspondante.

Pause

La mise en pause du régulateur est obtenue par action manuelle ou par action sur les pédales de frein ou d'embrayage ou en cas de déclenchement du système ESC pour des raisons de sécurité.



Une fois activé, vous pouvez arrêter momentanément le régulateur en appuyant sur la touche **4** : l'afficheur confirme l'arrêt (Pause).

Dépassement de la vitesse programmée

En cas de dépassement de la vitesse programmée, la vitesse affichée clignote. Dès que le véhicule retrouve le niveau de la vitesse programmée, l'affichage redevient fixe.

Arrêt



☞ Tournez la molette **1** en position **"0"**. L'affichage des informations liées au régulateur de vitesse disparaît.

Anomalie de fonctionnement



Le clignotement de tirets signale un dysfonctionnement du régulateur. Faites vérifier par le réseau PEUGEOT ou par un atelier qualifié.

! Lorsque la régulation est en marche, soyez vigilant si vous maintenez appuyée l'une des touches de modification de la vitesse programmée : cela peut entraîner un changement très rapide de la vitesse de votre véhicule. N'utilisez pas le régulateur de vitesse sur route glissante ou en circulation dense.

! En cas de forte descente, le régulateur de vitesse ne pourra pas empêcher le véhicule de dépasser la vitesse programmée. En cas de forte montée ou de remorquage, la vitesse programmée pourra ne pas être atteinte ou maintenue.

! L'utilisation de surtapis non homologués par PEUGEOT peut gêner le fonctionnement du limiteur de vitesse. Pour éviter tout risque de blocage des pédales :

- veillez au bon positionnement du surtapis,
- ne superposez jamais plusieurs surtapis.

Régulateur de vitesse adaptatif ("CRUISE")

Ce système permet un maintien automatique de la vitesse du véhicule à la valeur programmée par le conducteur. De plus, il permet de respecter (quand la situation est possible) un temps inter-véhicule que vous avez sélectionné entre votre véhicule et celui qui vous précède.

Activation / Neutralisation

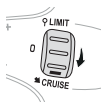

La molette de sélection du régulateur doit être sur la position "CRUISE" sinon le choix ne sera pas pris en compte. L'activation ou la neutralisation de la fonction se fait par le menu de configuration du véhicule.

Avec écran tactile



Dans le menu **Conduite**, activez/désactivez "**Régulateur de vitesse actif**".

Commandes au volant

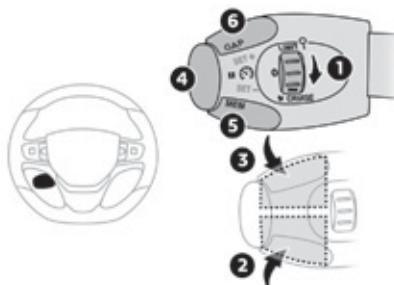

1. Sélection du mode régulateur.
2. Programmation d'une vitesse/Diminution de la valeur.
3. Programmation d'une vitesse/Augmentation de la valeur.
4. Pause / reprise de la régulation.
5. Si votre véhicule en est équipé, affichage de la liste des vitesses mémorisées ou mémorisation de la vitesse proposée par la reconnaissance de limite de vitesse.
6. Sélection de la distance inter-véhicule ("**Proche**", "**Normale**", "**Lointaine**").

i Par défaut, la distance inter-véhicule est fixée à "**Normale**". Sinon, la dernière valeur paramétrée sera prise en compte à la mise en marche de la fonction.

i L'état de la fonction est mémorisé à la coupure du moteur.

Affichage au combiné

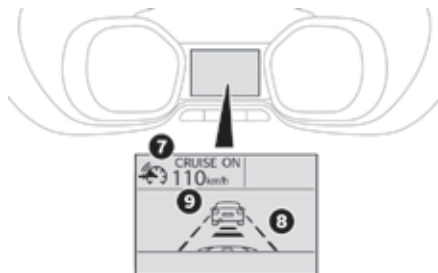

Affichage tête haute

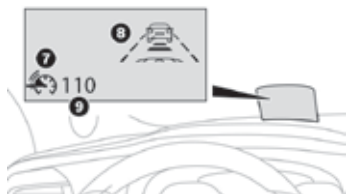

7. Indication de pause/reprise de la régulation.
8. Indication de sélection du mode régulateur, ou phase d'ajustement de la vitesse du véhicule.
9. Valeur de la vitesse de consigne.

i Pour plus d'informations sur l'**Affichage tête haute**, reportez-vous à la rubrique correspondante.

Marche

La **mise en marche** du régulateur de vitesse adaptatif est manuelle, elle nécessite une vitesse du véhicule comprise entre 40 km/h et 150 km/h.

Si la vitesse de consigne est supérieure à 150 km/h, le régulateur adaptatif bascule sur le mode de fonctionnement du régulateur de vitesse standard (sans ajustement automatique de la distance de sécurité inter-véhicules).

Si votre véhicule est équipé d'une boîte manuelle, au minimum le troisième ou quatrième rapport doit être engagé.

Si votre véhicule est équipé d'une boîte de vitesses automatique ou pilotée, au minimum le deuxième rapport doit être engagé.

i Pour plus d'informations sur le **Régulateur de vitesse**, reportez-vous à la rubrique correspondante.

Le régulateur de vitesse adaptatif doit être sélectionné dans le menu **Conduite**.

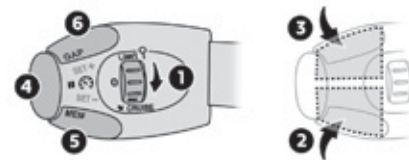

- ☞ Tournez la molette **1** en position "**CRUISE**" : la sélection du mode régulateur est réalisée, sans qu'il soit mis en marche (Pause).
- ☞ Appuyez sur l'une des touches **2** ou **3** : la vitesse actuelle de votre véhicule devient la vitesse de consigne.

Le régulateur est activé (ON).

Modification de la vitesse de croisière seule

Si le régulateur est activé, vous pouvez ensuite modifier la vitesse initiale soit :

- à l'aide des touches **2** ou **3** :
 - ☞ par des appuis courts successifs, pour modifier par pas de + ou - 1 km/h,
 - ☞ par un appui maintenu, pour modifier par pas de + ou - 5 km/h.



- par un appui sur la touche **5**, si votre véhicule est équipé de la mémorisation des vitesses :
 - ☞ les six seuils mémorisés s'affichent sur l'écran tactile,
 - ☞ choisissez une valeur de vitesse : elle s'affiche au combiné.

L'écran de sélection se referme après quelques instants.

La modification est alors prise en compte.

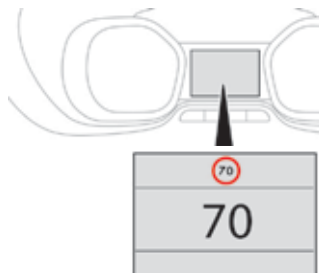

- par un appui sur la touche **5**, si votre véhicule est équipé de la reconnaissance de limite de vitesse :
 - ☞ la vitesse à mémorisé s'affiche sur le combiné,
 - ☞ appuyez une **seconde fois** sur la touche **5** pour enregistrer la vitesse.

La valeur s'affiche aussitôt au combiné.

i Pour plus d'informations sur la **Reconnaissance de limite de vitesse** et notamment sa mémorisation, reportez-vous à la rubrique correspondante.

i Par prudence, il est recommandé de sélectionner une vitesse de consigne assez proche de la vitesse actuelle de votre véhicule.

Distance inter-véhicules



À l'aide d'un radar d'une portée de 100 mètres environ, situé à l'avant du véhicule, ce système détecte un véhicule roulant devant lui.

Il adapte automatiquement la vitesse du véhicule à celle de celui qui le précède. Si le véhicule qui le précède roule plus lentement, le système réduit progressivement la vitesse de votre véhicule à l'aide du seul frein moteur (comme si le conducteur appuyait sur la touche moins "-").

Si votre véhicule se rapproche trop ou trop vite de celui qui le précède, le régulateur de vitesse adaptatif se désactive automatiquement. Le conducteur est alors averti par un signal sonore accompagné d'un message.

Si le véhicule le précédant accélère ou change de voie, le régulateur de vitesse adaptatif accélère progressivement pour revenir à la vitesse de consigne.

Si le conducteur active le clignotant pour dépasser un véhicule plus lent, le régulateur de vitesse adaptatif l'autorisera à se rapprocher temporairement du véhicule le précédant pour aider à le doubler, sans jamais dépasser la vitesse de consigne.

Modification de la distance inter-véhicules



- Appuyez sur la touche **6** pour choisir une nouvelle consigne de distance inter-véhicules comprise entre 3 niveaux ("Proche", "Normale", "Lointaine").

Ces valeurs restent mémorisées, quelque soit l'état de la fonction.

i En cas de présence d'un véhicule détecté par le radar de distance inter-véhicule, si la vitesse sélectionnée est trop supérieure à celle de ce véhicule, le système ne s'active pas et le message d'alerte "Activation refusée, conditions inadaptées", s'affiche jusqu'à ce que les conditions de sécurité permettent l'activation du système.

i La valeur de consigne de la distance inter-véhicules est mémorisée à la coupure du contact.

Dépassement de la vitesse programmée



En appuyant sur la pédale d'accélérateur, il est possible de dépasser momentanément la vitesse programmée.



Il suffit de relâcher la pédale d'accélérateur pour revenir à la vitesse de consigne.

En cas de dépassement involontaire de la vitesse de consigne, par exemple en cas de forte pente, le clignotement de la vitesse au combiné vous alerte.

Pause







La **mise en pause** du régulateur de vitesse adaptatif peut être obtenue par action manuelle sur la commande ou automatiquement :

- par action sur la pédale de frein ou d'embrayage,
- en cas de déclenchement du système ESC, pour des raisons de sécurité,
- lors de l'atteinte d'une distance inter-véhicules seuil (calculé en fonction de la vitesse relative entre votre véhicule et celui qui vous précède et de la consigne de distance inter-véhicules choisie),
- lorsque la distance entre votre véhicule et celui qui vous précède devient trop faible,
- lorsque la vitesse du véhicule qui vous précède est trop faible,
- lorsque la vitesse de votre véhicule devient trop faible.

Situations de conduite et alertes associées

Le tableau ci-après décrit les alertes et les messages affichés en fonction des situations de conduite. L'affichage de ces alertes n'est pas séquentiel.

Pictogramme	Message associé	Commentaires
		Pas de véhicule détecté : le système fonctionne comme un régulateur de vitesse standard.
		Détection d'un véhicule, en limite de portée du radar : le système fonctionne comme un régulateur de vitesse standard.
	"VITESSE AJUSTÉE"	Détection d'un véhicule trop proche ou dont la vitesse est inférieure à la vitesse de consigne réglée. Le système utilise le frein moteur pour ralentir votre véhicule (dans la limite de 30 km/h) et le maintenir à la vitesse du véhicule qui le précède afin de respecter le temps inter-véhicules programmé. En ralentissant automatiquement derrière un véhicule, votre vitesse réelle peut être supérieure à la "vitesse ajustée" affichée.
	"VITESSE AJUSTÉE"	Lorsque la vitesse ajustée atteint sa limite de régulation (vitesse de consigne - 30 km/h), la vitesse ajustée clignote ainsi que la valeur de vitesse de consigne pour signaler que la désactivation automatique de la fonction est imminente.
	"Régulateur de vitesse en pause".	Si le système dépasse la limite de l'ajustement de vitesse qu'il peut faire et en l'absence de réaction du conducteur (activation de l'indicateur de direction, changement de voie, réduction de la vitesse du véhicule), le système se met automatiquement en pause. L'affichage du message de désactivation est accompagné d'un signal sonore.

! Lorsque le régulateur de vitesse adaptatif se met en pause automatiquement, sa réactivation ne sera possible que lorsque toutes les conditions de sécurité seront à nouveau réunies. Le message "Activation refusée, conditions inadaptées" s'affiche tant que la réactivation est impossible.

Lorsque les conditions le permettront, il est alors recommandé de réactiver la fonction par l'appui sur les touches **2** (SET+) ou **3** (SET-) qui enregistrera votre vitesse actuelle comme nouvelle vitesse de consigne plutôt que par appui sur la touche **4** (marche/pause) qui réactiverait la fonction avec l'ancienne vitesse de consigne qui peut être éloignée de votre vitesse actuelle.

Limites de fonctionnement

La plage de régulation est limitée à un écart maximum de 30 km/h entre la vitesse de consigne et celle du véhicule qui vous précède.

Au-delà, le système se met en pause si la distance de sécurité devient trop faible. Le régulateur de vitesse adaptatif utilise uniquement le frein moteur pour ralentir. Par conséquent le véhicule ralenti lentement, comme au relâcher de la pédale d'accélérateur.

Le système se met en pause automatiquement :

- si le véhicule le précédant ralentit trop fortement ou trop brusquement, et que le conducteur ne freine pas,
- si un véhicule s'insère entre votre véhicule et le véhicule qui vous précède,
- si le système ne parvient pas à ralentir suffisamment pour continuer à maintenir la distance de sécurité, par exemple en cas de forte descente.

Le champ de détection du radar étant relativement étroit, il est possible que le système ne puisse pas détecter :



- les véhicules à largeur réduite, comme les motos par exemple,



- les véhicules décalés sur la voie de circulation,

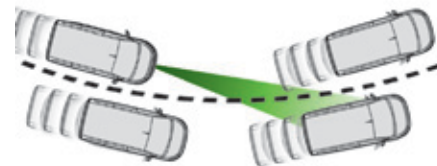

- les véhicules entrant dans un virage,
- les véhicules qui changent de file tardivement.

i Le régulateur de vitesse ne prend pas en compte :

- les véhicules à l'arrêt,
- les véhicules roulant en sens inverse.

Anomalie de fonctionnement

En cas de dysfonctionnement du régulateur de vitesse adaptatif, vous êtes averti par un signal sonore et l'affichage du message "Défaut des fonctions d'aides à la conduite".

Faites vérifier le système par le réseau PEUGEOT ou par un atelier qualifié.

! Le régulateur de vitesse adaptatif ne peut, en aucun cas, remplacer le respect des limitations de vitesse ni la vigilance du conducteur.

i Le régulateur de vitesse adaptatif fonctionne de jour comme de nuit, par temps de brouillard ou de pluie modérée.

! La fonction n'agit pas avec le système de freinage du véhicule mais uniquement avec le frein moteur. La plage de régulation est limitée : il n'y aura plus d'ajustement de la vitesse si l'écart entre la vitesse de consigne et la vitesse du véhicule qui vous précède devient trop important.

! En cas d'écart trop important entre la vitesse de consigne de votre véhicule et celle du véhicule vous précédant, la vitesse ne pourra pas être ajustée : le régulateur se désactivera automatiquement.

! Lorsque la régulation est en marche, soyez vigilant si vous maintenez appuyée l'une des touches de modification de la vitesse programmée : cela peut entraîner un changement très rapide de la vitesse de votre véhicule. N'utilisez pas le régulateur de vitesse adaptatif sur route glissante ou en circulation dense.

! En cas de forte descente, le régulateur de vitesse ne pourra pas empêcher le véhicule de dépasser la vitesse programmée. En cas de forte montée ou de remorquage, la vitesse programmée pourra ne pas être atteinte ou maintenue.

! L'utilisation de surtapis non homologués par PEUGEOT peut gêner le fonctionnement du régulateur de vitesse adaptatif. Pour éviter tout risque de blocage des pédales :

- veillez à la bonne fixation du surtapis,
- ne superposez jamais plusieurs surtapis.

Il est recommandé de toujours laisser les pieds à proximité des pédales.

Alerte Risque Collision et Active Safety Brake



Le système **Alerte Risque Collision** permet de prévenir le conducteur que son véhicule risque d'entrer en collision avec le véhicule qui le précède ou un piéton dans sa voie de circulation.

Le système **Active Safety Brake** intervient après l'alerte, si le conducteur ne réagit pas assez vite et n'actionne pas les freins du véhicule.

Il contribue, sans action du conducteur, à éviter une collision ou à en limiter la sévérité en réduisant la vitesse de votre véhicule.



Ces systèmes utilisent un radar situé dans le pare-chocs avant et une caméra située en haut du pare-brise.

! Ces systèmes sont conçus pour améliorer la sécurité de conduite. Il incombe au conducteur de surveiller en permanence l'état de la circulation dans le respect du code de la route. Ces systèmes ne remplacent pas la vigilance du conducteur.

Conditions de fonctionnement

Le système **Alerte Risque Collision** fonctionne :

- avec un véhicule immatriculé situé dans le même sens de circulation, en mouvement ou arrêté,
- avec les piétons,
- à partir de 7 km/h (et se désactive à 5 km/h).

Le système **Active Safety Brake** fonctionne :

- entre 5 km/h et 140 km/h, dans le cas de véhicules en mouvement,
- jusqu'à 80 km/h, dans le cas d'un véhicule immobile,
- jusqu'à 60 km/h, dans le cas d'un piéton,
- si les ceintures de sécurité des passagers sont bouclées,
- si le véhicule n'est pas en forte accélération,
- si le véhicule n'est pas dans un virage serré.

Le système **Active Safety Brake** ne fonctionne pas :

- si le pare-chocs avant a été endommagé,
- si le système s'est déclenché depuis 10 secondes,
- si le programme de stabilité électronique est défaillant.

! Après un choc, la fonction est mise automatiquement hors fonctionnement, consultez le réseau PEUGEOT ou un atelier qualifié pour vérification du système.

Limites de fonctionnement

Il est conseillé de désactiver la fonction par le menu de configuration du véhicule dans les cas suivants :

- lors d'un impact sur le pare-brise au niveau de la caméra de détection,
- lorsqu'une remorque ou une caravane est attelée au véhicule,
- lorsque le chargement sur une galerie de toit déborde du pare-brise (exemple : objets longs),
- lorsque le véhicule est remorqué, moteur tournant,
- lors du montage de la roue de secours de type "galette" (si votre véhicule en est équipé),
- lors d'un passage sur un banc à rouleaux pendant un entretien dans un atelier,
- lors d'un passage dans une station de lavage automatique,
- lorsque les feux de stop ne fonctionnent pas.

Alerte Risque Collision

En fonction du risque de collision détecté par le système et du seuil d'alerte choisi, plusieurs niveaux d'alerte peuvent se déclencher et s'afficher sur le combiné.

i Ces informations apparaissent également sur l'affichage tête haute. Pour plus d'informations sur l'**Affichage tête haute**, reportez-vous à la rubrique correspondante.



Niveau 1 : alerte visuelle seule vous indiquant que le véhicule qui vous précède est très proche.



Un message sur votre vigilance à l'approche du véhicule cible s'affiche.

Ce niveau d'alerte est basé sur le temps inter-véhicules entre votre véhicule et celui qui vous précède.



Niveau 2 : alerte visuelle et sonore vous indiquant qu'une collision est imminente.



Un message vous indiquant de freiner s'affiche.

Ce niveau d'alerte est basé sur un temps avant collision. Il prend en compte la dynamique véhicule, les vitesses de votre véhicule et de celui qui vous précède, les conditions environnementales, la situation de vie (en courbe, appui sur les pédales, etc.) pour déclencher l'alerte à l'instant le plus pertinent.

i Lorsque la vitesse de votre véhicule est trop importante à l'approche d'un autre véhicule, le premier niveau d'alerte peut ne pas s'afficher : le niveau d'alerte 2 peut s'afficher directement.

D'autre part, le niveau d'alerte 1 ne s'affiche jamais avec le seuil de déclenchement "**Proche**".

Des conditions météorologiques dégradées (très forte pluie, neige accumulée devant le radar et la caméra) peuvent entraver le fonctionnement du système, avec l'affichage d'un message de dysfonctionnement. La fonction reste indisponible jusqu'à la disparition du message.

Programmation des seuils de déclenchement d'alerte

Les seuils de déclenchement d'alerte déterminent la manière dont vous souhaitez être averti de la présence d'un véhicule roulant ou arrêté devant vous, ou d'un piéton dans votre voie de circulation.

Vous pouvez choisir un des trois seuils :

- "**Lointaine**", pour être averti de manière anticipée (conduite prudente).
- "**Normale**".
- "**Proche**", pour être averti plus tardivement.

Avec autoradio



Dans le menu "**Personnalisation - Configuration**", activez/désactivez "**Freinage auto. d'urgence**".

Puis modifiez le seuil de déclenchement d'alerte.

Avec écran tactile



Dans le menu de paramétrage du véhicule, activez/désactivez "**Alerte risque de collision et freinage auto.**".

Puis modifiez le seuil de déclenchement d'alerte.

Appuyez sur "**Valider**" pour bien enregistrer le changement.

Active Safety Brake



Ce système aussi appelé, freinage automatique d'urgence, a pour objectif de réduire la vitesse d'impact ou d'éviter la collision frontale de votre véhicule (entre 5 km/h et 140 km/h) en cas de non-intervention du conducteur.

À l'aide du radar et de la caméra, ce système agit sur le freinage du véhicule.



Si le radar et la caméra ont confirmé la présence d'un véhicule ou d'un piéton, ce témoin clignote lorsque le système s'active.



Important : en cas de déclenchement du freinage automatique d'urgence, vous devez reprendre le contrôle de votre véhicule et **freiner** avec la pédale pour compléter ou finir le freinage automatique.

À tout instant, le conducteur peut reprendre le contrôle du véhicule en exerçant une action franche sur le volant et/ou sur la pédale d'accélérateur.

i Le fonctionnement du système peut se manifester par de légères vibrations sur la pédale de frein.

En cas d'arrêt complet du véhicule, le freinage automatique est maintenu 1 à 2 secondes.

Si votre véhicule est équipé d'une boîte de vitesses manuelle, en cas de freinage automatique d'urgence jusqu'à l'arrêt complet du véhicule, celui-ci peut caler.

Si votre véhicule est équipé d'une boîte de vitesses automatique, en cas de freinage automatique d'urgence jusqu'à l'arrêt complet du véhicule, le véhicule redémarre ; appuyez sur la pédale de frein.

i Lorsque la fonction de freinage automatique d'urgence n'est pas activée, vous êtes averti par l'affichage fixe de ce témoin, accompagné d'un message.

i Assistance au freinage d'urgence intelligent (AFUi)

Dans le cas où le conducteur ne freine pas suffisamment fort pour éviter l'accident, ce système complètera le freinage.

Ce freinage n'a lieu que si vous effectuez un appui sur la pédale de frein.

Neutralisation / Activation de l'alerte et du freinage

Par défaut, à chaque démarrage, la fonction est automatiquement activée.

La neutralisation ou l'activation de la fonction se fait par le menu de configuration du véhicule.

Avec autoradio



Dans le menu "**Personnalisation - Configuration**", activez/désactivez "**Freinage auto. d'urgence**".

Avec écran tactile



Dans le menu de paramétrage du véhicule, activez/désactivez "**Alerte risque de collision et freinage auto.**".

Anomalie de fonctionnement



En cas d'anomalie, vous êtes averti par l'affichage de ce témoin, accompagné d'un signal sonore et d'un message.

Consultez le réseau PEUGEOT ou un atelier qualifié.

i La caméra peut être perturbée ou ne pas fonctionner dans les situations suivantes :

- mauvaises conditions de visibilité (éclairage insuffisant de la chaussée, chutes de neige ou de pluie, brouillard, ...),
- éblouissement (feux d'un véhicule roulant en sens inverse, soleil rasant, reflets sur chaussée mouillée, sortie de tunnel, alternance d'ombres et de lumières, ...),
- zone du pare-brise située devant la caméra : encrassée, embuée, givrée, enneigée, endommagée ou recouverte d'un autocollant.

Le fonctionnement du radar, situé dans le pare-chocs avant, peut être perturbé dans certaines conditions climatiques : accumulation de neige, de glace, de boue, ...



i Si un seul des deux capteurs (caméra ou radar) est masqué ou que sa visibilité est réduite alors que celle de l'autre capteur est normale, le système fonctionnera encore, mais avec des performances amoindries. Ceci n'est pas signalé par un message ou un témoin.

Pour assurer le bon fonctionnement du radar, ne peignez pas à la peinture le bouclier du véhicule.

i Nettoyez régulièrement le pare-brise devant la caméra.
Ne laissez pas la neige s'accumuler sur le capot moteur ou sur le toit du véhicule, car elle pourrait masquer la caméra de détection.

i Nettoyez le pare-chocs avant en retirant la neige, la boue, ...

Alerte de franchissement involontaire de ligne

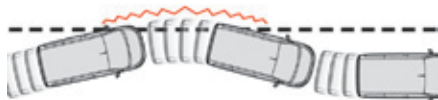

Système qui reconnaît les lignes continues ou discontinues, situées sur les voies de circulation, à l'aide d'une caméra et déclenche une alerte en cas d'écart du véhicule.

Si le clignotant n'est pas activé à une vitesse supérieure à 60 km/h et qu'il y a un risque de franchissement involontaire de ces lignes au sol, le système déclenche l'alerte.

L'utilisation de ce système est surtout optimale sur les autoroutes et les voies rapides.

! Le système d'alerte au franchissement involontaire de ligne ne peut, en aucun cas, remplacer la vigilance du conducteur.

Il est nécessaire de respecter le code de la route et de faire une pause toutes les deux heures.

Détection - Alerte



Vous êtes alerté par l'allumage clignotant de ce témoin au combiné accompagné d'un signal sonore.

i Aucune alerte n'est transmise tant que le clignotant est activé et pendant environ 20 secondes après l'arrêt du clignotant.

Activation / Neutralisation

L'activation ou la neutralisation de la fonction se fait par le menu de configuration du véhicule.

Avec autoradio

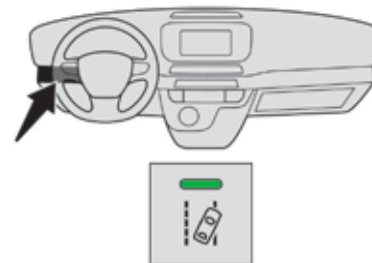

Pour activer le système :



☞ Appuyez sur ce bouton, son voyant s'allume, le système est activé.

Pour désactiver le système :



☞ Appuyez sur ce bouton, son voyant s'éteint, le système est désactivé.

Avec écran tactile



Dans le menu **Conduite**, activez/désactivez "**Franchissement de ligne**".

Anomalie de fonctionnement

Selon l'équipement de votre véhicule :



Le voyant de ce bouton clignote.



La touche clignote et un défaut apparaît.

Consultez le réseau PEUGEOT ou un atelier qualifié.

- i** La détection peut être perturbée :
- si les marquages au sol sont usés et peu contrastés avec le revêtement de la route,
 - si le pare-brise est sale,
 - dans certaines conditions météorologiques extrêmes : brouillard, fortes averses, neige, ombres, fort ensoleillement et exposition directe au soleil (soleil rasant la route, sortie de tunnel, ...).

Détection d'inattention

Il est recommandé de faire une pause dès que vous vous sentez fatigué ou au minimum toutes les deux heures.

Selon version, la fonction comporte le système "Avertisseur de temps de conduite" seul ou complété par le système "Alerte attention conducteur".

Avertisseur de temps de conduite

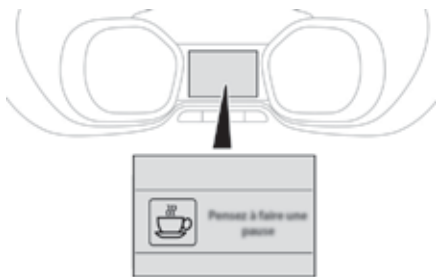

Cette alerte est traduite par l'affichage d'un message vous incitant à faire une pause, accompagné d'un signal sonore. Si le conducteur ne suit pas cette recommandation, l'alerte est répétée toutes les heures jusqu'à l'arrêt du véhicule.

! Le système déclenche une alerte dès qu'il détecte que le conducteur n'a pas fait de pause après deux heures de conduite à vitesse supérieure à 65 km/h.

Le système se réinitialise si l'une des conditions suivantes est remplie :

- moteur tournant, le véhicule est immobilisé depuis plus de 15 minutes,
- le contact est coupé depuis quelques minutes,
- la ceinture de sécurité du conducteur est détachée et sa porte est ouverte.

i Dès que la vitesse du véhicule est inférieure à 65 km/h, le système se met en veille. Le temps de roulage est de nouveau comptabilisé dès que la vitesse est supérieure à 65 km/h.

! Ces systèmes ne peuvent, en aucun cas, remplacer la vigilance du conducteur. Ne prenez pas le volant si vous êtes fatigué.

Activation / Neutralisation

L'activation ou la neutralisation de la fonction se fait par le menu de configuration du véhicule.

Avec autoradio



Dans le menu "**Personnalisation - Configuration**", activez/désactivez "**Détection d'inattention**".

Avec écran tactile



Dans le menu de paramétrage du véhicule, activez/désactivez "**Détection d'inattention**".

Alerte attention conducteur

Selon version, le système "Avertisseur de temps de conduite" est complété par le système "Alerte attention conducteur".

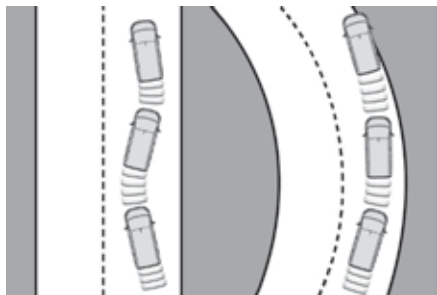

À l'aide d'une caméra placée sur le haut du pare-brise, le système évalue l'état de vigilance du conducteur en identifiant les écarts de trajectoire par rapport aux marquages au sol. Cette fonction est particulièrement adaptée sur voies rapides (vitesse supérieure à 65 km/h).

! Le système ne peut, en aucun cas, remplacer la vigilance du conducteur. Ne prenez pas le volant si vous êtes fatigué ou sous l'emprise de médicaments provoquant une somnolence.

Dès que le système estime que le comportement du véhicule traduit un certain seuil de fatigue ou d'inattention du conducteur, il déclenche le premier niveau d'alerte.

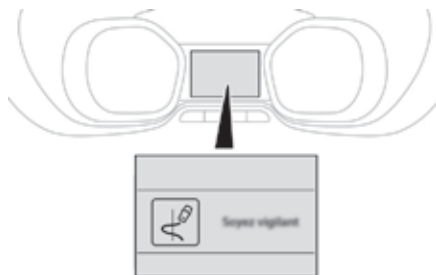

Le conducteur est alors averti par le message "**Soyez vigilant !**", accompagné d'un signal sonore.

Après trois alertes de premier niveau, le système déclenche une nouvelle alerte avec le message "**Faites une pause !**", accompagné d'un signal sonore plus prononcé.

i Dans certaines conditions de conduite (chaussée dégradée ou par vent fort), le système peut émettre des alertes indépendamment de l'état de vigilance du conducteur.

! Le système peut être perturbé ou ne pas fonctionner dans les situations suivantes :

- mauvaises conditions de visibilité (éclairage insuffisant de la chaussée, chutes de neige, forte pluie, brouillard dense, ...),
- éblouissement (feux d'un véhicule roulant en sens inverse, soleil rasant, reflets sur chaussée mouillée, sortie de tunnel, alternance d'ombres et de lumières, ...),
- zone du pare-brise située devant la caméra : encrassée, embuée, givrée, enneigée, endommagée ou recouverte d'un autocollant,
- marquages au sol absents, usés, masqués (neige, boue) ou multiples (zones de travaux, ...),
- faible distance avec le véhicule qui précède (marquages au sol non détectés),
- routes étroites, sinueuses, ...

Système de surveillance d'angle mort

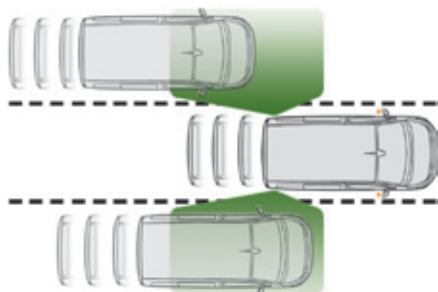

Ce système d'aide à la conduite avertit le conducteur de la présence d'un autre véhicule dans les zones d'angle mort de son véhicule (zones masquées du champ de vision du conducteur), dès lors que celle-ci présente un danger potentiel.

! Ce système est conçu pour améliorer la sécurité de conduite et ne se substitue en aucun cas à l'utilisation des rétroviseurs extérieurs et intérieur. Il incombe au conducteur de surveiller en permanence l'état de la circulation, d'évaluer la distance et la vitesse relative des autres véhicules, d'anticiper leurs manoeuvres avant de décider de changer de file.

Le système de surveillance des angles morts ne remplace pas la vigilance du conducteur.



Un voyant lumineux fixe apparaît dans le rétroviseur du côté concerné :

- de manière immédiate, lorsque l'on est doublé,
- après un délai d'une seconde environ, lorsque l'on dépasse lentement un véhicule.

L'alerte est donnée par un voyant qui s'allume dans le rétroviseur du côté concerné dès qu'un véhicule - automobile, camion, cycle - est détecté et que ces conditions sont remplies :

- tous les véhicules doivent rouler dans le même sens de circulation et sur des voies rapprochées,
- la vitesse de votre véhicule est comprise entre 12 km/h et 140 km/h,
- lorsque vous dépassez un véhicule avec un écart de vitesse inférieur à 10 km/h,
- lorsqu'un véhicule vous dépasse avec une différence de vitesse inférieure à 25 km/h,
- le flux de circulation doit être fluide,
- dans le cas d'une manoeuvre de dépassement, si celle-ci se prolonge et que le véhicule dépassé revient dans la zone d'angle mort,
- vous circulez sur une voie en ligne droite ou en légère courbe,
- votre véhicule ne tracte pas de remorque, de caravane...

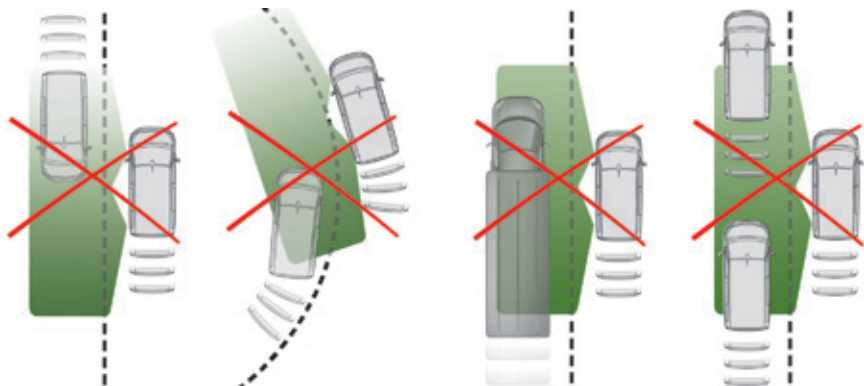

Aucune alerte ne sera donnée dans les situations suivantes :

- en présence d'objets immobiles (véhicules en stationnement, rails de sécurité, lampadaires, panneaux...),
- avec des véhicules roulants en sens inverse,
- en conduite sur route sinueuse ou cas de virages prononcés,

- en cas de dépassement d'un (ou par un) véhicule très long (camion, autocar...) qui est à la fois détecté dans une zone d'angle mort par l'arrière et présent dans le champ de vision du conducteur par l'avant,
- en cas de circulation très dense : les véhicules, détectés à l'avant et à l'arrière, sont confondus avec un camion ou un objet fixe,
- lors d'une manoeuvre de dépassement rapide.

Activation / Neutralisation

L'activation ou la neutralisation de la fonction se fait par le menu de configuration du véhicule.

Avec autoradio

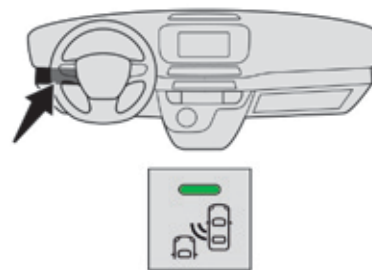

Pour activer le système :



- ☞ Appuyez sur ce bouton, son voyant s'allume, le système est activé.

Pour désactiver le système :



- ☞ Appuyez sur ce bouton, son voyant s'éteint, le système est désactivé.

Avec écran tactile



Dans le menu **Conduite**, activez/désactivez "**Surveillance d'angles morts**".

i L'état du système reste en mémoire à la coupure du contact.

i Le système sera neutralisé automatiquement en cas de remorquage avec un dispositif d'attelage homologué par PEUGEOT.

Anomalie de fonctionnement

Selon l'équipement de votre véhicule :

SERVICE ou 

En cas d'anomalie, ce(s) témoin(s) clignote(ent).



Le voyant de ce bouton clignote et un message apparaît, accompagné d'un signal sonore.

Consultez le réseau PEUGEOT ou un atelier qualifié.

i Le système peut être passagèrement perturbé lors de certaines conditions climatiques (pluie, grêle...). En particulier, rouler sur route mouillée ou passer d'une zone sèche à une zone mouillée peut remonter de fausses alertes (par exemple, présence d'un nuage de gouttelettes d'eau dans l'angle mort interprété comme un véhicule).

Par mauvais temps ou par temps hivernal, assurez-vous que les capteurs ne sont pas recouverts par de la boue, du givre ou de la neige. Veillez à ne pas masquer la zone d'avertissement, située sur les rétroviseurs extérieurs, ainsi que les zones de détection, situées sur les pare-chocs avant et arrière, par des étiquettes adhésives ou autres objets ; ceux-ci risqueraient d'entraver le bon fonctionnement du système.

! **Lavage à haute pression**
Lors du lavage de votre véhicule, ne placez pas la lance à moins de 30 cm des capteurs, sinon il y a un risque de les détériorer.

Aide au stationnement

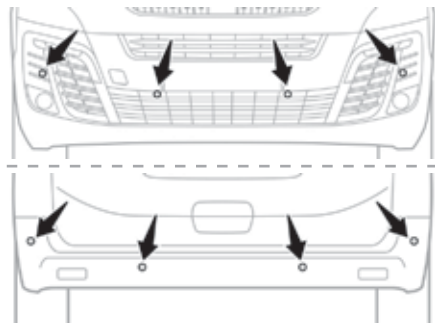

À l'aide de capteurs situés dans le pare-chocs, cette fonction vous signale la proximité de tout obstacle (exemples : piéton, véhicule, arbre, barrière) qui entre dans leur champ de détection.

Certains types d'obstacle (exemples : piquet, balise de chantier) détectés au début ne le seront plus en fin de manœuvre, s'ils se situent dans la zone aveugle du champ de détection des capteurs.

! Cette fonction ne peut, en aucun cas, remplacer la vigilance du conducteur.

Aide au stationnement arrière

La mise en marche est obtenue par l'engagement de la marche arrière.

Celle-ci est confirmée par l'émission d'un signal sonore.

La mise à l'arrêt est effectuée dès que vous désengagez la marche arrière.

Aide sonore

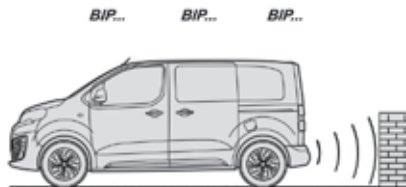

L'information de proximité est donnée par un signal sonore discontinu, dont la fréquence est d'autant plus rapide que le véhicule se rapproche de l'obstacle.

Le son diffusé par le haut-parleur (droit ou gauche) permet de repérer de quel côté se situe l'obstacle.

Lorsque la distance "véhicule/obstacle" devient inférieure à une trentaine de centimètres, le signal sonore devient continu.

Aide graphique



Elle complète le signal sonore par l'affichage à l'écran ou au combiné de segments, de plus en plus rapprochés du véhicule. Au plus près de l'obstacle, le symbole "Danger" s'affiche.

Aide au stationnement avant



En complément à l'aide au stationnement arrière, l'aide au stationnement avant se déclenche dès qu'un obstacle est détecté à l'avant et que la vitesse du véhicule reste inférieure à 10 km/h.

L'aide au stationnement avant est interrompue, si le véhicule s'arrête plus de trois secondes en marche avant, s'il n'y a plus d'obstacle détecté ou dès que la vitesse du véhicule dépasse 10 km/h.

- i** Le son diffusé par le haut-parleur (avant ou arrière) permet de repérer si l'obstacle est devant ou derrière.

Neutralisation / Activation

La neutralisation ou l'activation de la fonction se fait par le menu de configuration du véhicule.

- i** La fonction sera neutralisée automatiquement en cas d'attelage d'une remorque ou de montage d'un porte-vélo sur attelage (véhicule équipé d'un attelage installé selon les préconisations du réseau PEUGEOT).

Avec autoradio



Dans le menu "**Personnalisation - Configuration**", activez/désactivez "**Aide au stationnement**".

Avec écran tactile



Dans le menu **Conduite**, activez/désactivez "**Aide au stationnement**".

Anomalie de fonctionnement

Au passage de la marche arrière et selon l'équipement de votre véhicule, en cas d'anomalie :

- SERVICE** Ce témoin s'allume et un message apparaît, accompagné d'un signal sonore.



- Le voyant de ce bouton clignote et un message apparaît, accompagné d'un signal sonore.

Consultez le réseau PEUGEOT ou un atelier qualifié.

- i** Par mauvais temps ou par temps hivernal, assurez-vous que les capteurs ne sont pas recouverts par de la boue, du givre ou de la neige. Au passage de la marche arrière, un signal sonore (bip long) vous indique que les capteurs peuvent être sales. Certaines sources sonores (moto, camion, marteau-piqueur...) peuvent déclencher les signaux sonores d'aide au stationnement.

! Lavage haute pression

Lors du lavage de votre véhicule, ne placez pas la lance à moins de 30 cm des capteurs, il y a un risque de les détériorer.

Caméra de recul avec visualisation sur le rétroviseur intérieur

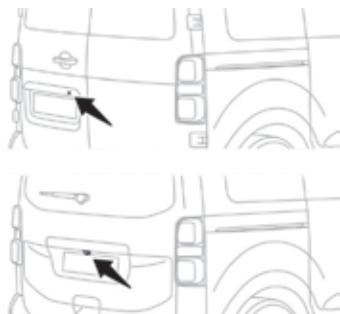

La caméra d'aide visuelle au recul s'active automatiquement au passage de la marche arrière.

La fonction peut être complétée par l'aide au stationnement.

! La caméra de recul ne peut, en aucun cas, remplacer la vigilance du conducteur.

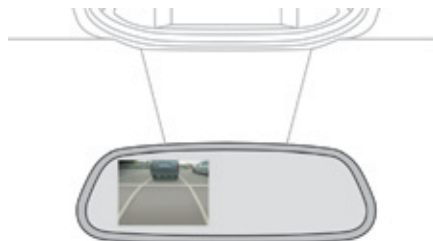

L'image s'affiche sur le rétroviseur intérieur.

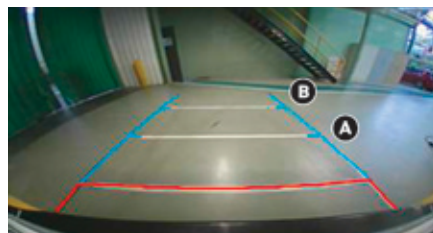

Les lignes de gabarit en bleu, représentent la largeur de votre véhicule avec rétroviseurs. À partir du pare-chocs arrière, la ligne rouge représente la distance à 30 cm et les petites lignes bleues, respectivement à 1 m (A) et à 2 m (B).

i L'ouverture du volet de coffre ou de la porte arrière (selon équipement) pourra perturber l'affichage. Si une porte battante est ouverte, tenez compte de son encombrement. Une déformation de l'image est normale.

! Vérifiez régulièrement la propreté de la lentille de la caméra. Nettoyez périodiquement la caméra de recul avec un chiffon doux, non humide.

Lavage à haute pression (exemple : présence de boue)

Lors du lavage de votre véhicule, ne placez pas la lance à moins de 30 cm de la caméra, il y a un risque de la détériorer.

Vision arrière 180

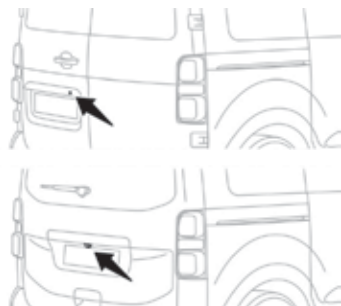

Ce système permet de visionner sur l'écran les alentours proches de votre véhicule à l'aide de caméras situées à l'arrière du véhicule. Les capteurs de recul situés dans le pare-chocs arrière et/ou avant complètent l'information sur la vue de dessus du véhicule (partie droite).

En complément de la vue de dessus du véhicule (partie droite), plusieurs type de vue peut être affichée (partie gauche) :

- vue arrière standard,
- vue arrière à 180°,
- vue zoom arrière reconstituée.



Le système affiche la vue contextuelle (partie gauche) ainsi qu'une vue de dessus du véhicule dans son environnement proche. Par défaut, le mode automatique est activé.

Dans ce mode, le système choisit la meilleur vue à afficher (standard ou zoom) en fonction des informations transmises par l'aide au stationnement.

La vue à 180° est disponible uniquement par les menus.

Principe de reconstitution d'image



Le système, à l'aide de la caméra arrière, enregistre les alentours du véhicule lors de la manoeuvre. Une image du dessus de votre véhicule dans son environnement proche est reconstituée (représentée entre les crochets bleus) en temps réel au fur et à mesure de la manoeuvre.

Cette représentation permet de faciliter l'alignement de votre véhicule lors de stationnement et de visualiser l'ensemble des obstacles à proximités.

Cette vue reconstituée s'efface automatiquement si le véhicule reste immobile trop longtemps.

! Ce système est une aide visuelle qui ne peut, en aucun cas, remplacer la vigilance du conducteur. Les images, fournies par les caméras, peuvent apparaître déformées par l'environnement (conditions extérieures, mode de conduite, ...). La présence de zones d'ombre, en cas d'enseulement, ou des conditions d'éclairage insuffisantes peuvent assombrir l'image et réduire le contraste.

i L'affichage disparaît au-delà d'environ 10 km/h. La fonction se désactive automatiquement environ 7 secondes après le retrait de la marche arrière ou à l'ouverture d'une porte ou du volet de coffre.

Vues arrière

Pour activer la caméra, située sur le volet de coffre ou sur la porte arrière, enclencher la marche arrière.

"Vue Standard"

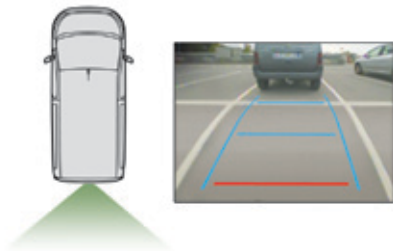

La zone située derrière votre véhicule s'affiche à l'écran.

Les lignes de gabarit en bleu, représentent la largeur de votre véhicule (avec rétroviseurs) : elles s'orientent en fonction de la position du volant.

À partir du pare-chocs arrière, la ligne rouge représente la distance à 30 cm et les deux lignes bleus, respectivement à 1 m et à 2 m.

"Vue 180°"

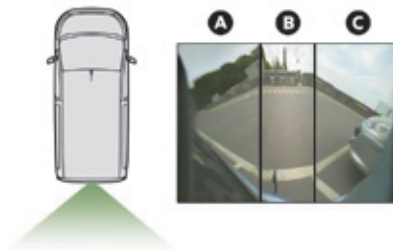

La vue 180° permet de pouvoir sortir, en marche arrière, d'une place de stationnement en anticipant l'arrivée de véhicule(s), piéton(s) ou cycliste(s). Cette vue n'est pas recommandée pour réaliser une manœuvre complète. Elle est décomposée de la manière suivante :

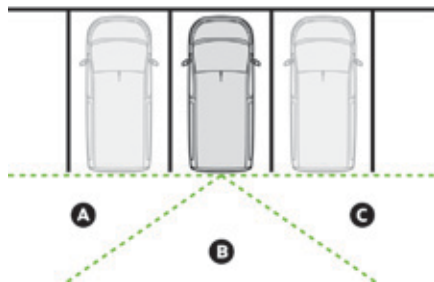

"Vue zoom" (reconstituée)

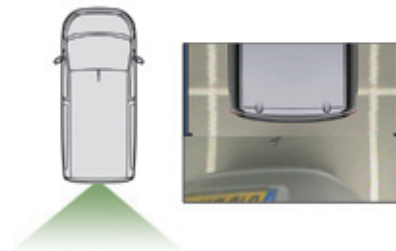

La caméra mémorise les alentours lors de la manœuvre pour créer une reconstitution d'une vue de dessus arrière du véhicule dans son environnement proche permettant de réaliser une manœuvre du véhicule avec les obstacles environnants.

Cette vue est disponible avec le mode AUTO ou par sélection de la vue dans le menu de changement de vue.

! L'aide au stationnement arrière complète la prise d'informations sur l'environnement du véhicule. Les obstacles peuvent paraître plus éloignés que dans la réalité. Durant la manœuvre, il est important de contrôler les vues latérales à l'aide de ses rétroviseurs.

"Mode AUTO"

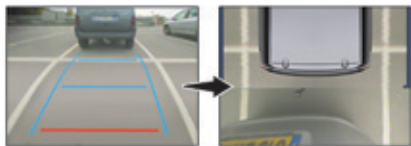

Ce mode est activé par défaut.

À l'aide des capteurs situés sur le pare-chocs arrière, la vue automatique permet de passer de la vue arrière à la vue de dessus à l'approche d'un obstacle lors de la manoeuvre.

Mode démarrage rapide

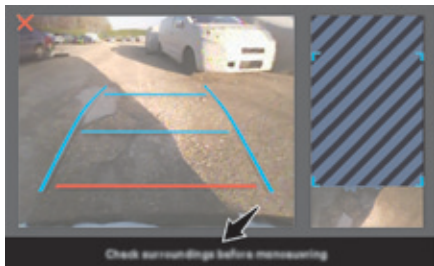

Ce mode permet d'afficher, au plus vite, la vue contextuelle (partie gauche) et la vue de dessus du véhicule.

Un message (en anglais), vous indiquant de vérifier les alentours du véhicule avant de manoeuvrer, s'affiche.

Activation

L'activation se fait automatiquement au passage de la marche arrière.

La fonction s'affiche sur l'écran tactile. Pour fermer la fenêtre affichée, appuyez sur la croix rouge située en haut à gauche de la fenêtre.

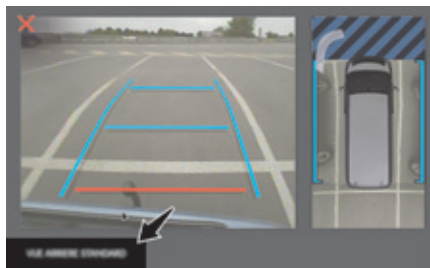

Vous pouvez, à tout moment, choisir le mode d'affichage en appuyant sur cette zone.

i La fonction sera neutralisée automatiquement en cas d'attelage d'une remorque ou de montage d'un porte-vélo sur attelage (véhicule équipé d'un attelage installé selon les préconisations du constructeur).

À l'affichage du sous menu, choisissez une des quatre vues :

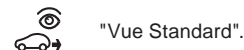

"Vue Standard".



"Vue 180°".



"Vue Zoom".



"Mode AUTO".

! Vérifiez régulièrement la propreté des lentilles des caméras. Nettoyez périodiquement la caméra de recul avec un chiffon doux, non humide.

Lavage à haute pression (exemple : présence de boue)

Lors du lavage de votre véhicule, ne placez pas la lance à moins de 30 cm des lentilles des caméras, il y a un risque de les détériorer.

Détection de sous-gonflage

Système assurant le contrôle automatique de la pression des pneumatiques en roulant.

Le système surveille la pression des quatre pneumatiques, dès que le véhicule est en mouvement.

Il compare les informations données par les capteurs de vitesse de roues à des **valeurs de référence qui doivent être réinitialisées après chaque réajustement de la pression des pneumatiques ou un changement de roue.**

Le système déclenche une alerte dès qu'il détecte la baisse de pression de gonflage d'un ou de plusieurs pneumatiques.

 Le système de détection de sous-gonflage ne remplace pas la vigilance du conducteur. Ce système ne vous dispense pas de contrôler mensuellement la pression de gonflage des pneumatiques (y compris celle de la roue de secours) ainsi qu'avant un long trajet. Rouler en situation de sous-gonflage dégrade la tenue de route, allonge les distances de freinage, provoque l'usure prématurée des pneumatiques, notamment en conditions sévères (forte charge, vitesse élevée, long trajet).

 Rouler en situation de sous-gonflage augmente la consommation de carburant.

 Les valeurs de pression de gonflage prescrites pour votre véhicule sont reportées sur l'étiquette de pression des pneumatiques. Pour plus d'informations sur les **Éléments d'identification**, reportez-vous à la rubrique correspondante. Le contrôle de la pression des pneumatiques doit être effectué "à froid" (véhicule à l'arrêt depuis 1 h ou après un trajet inférieur à 10 km effectué à vitesse modérée). Dans le cas contraire (à chaud), ajoutez 0,3 bar aux valeurs indiquées sur l'étiquette.

 **Chaînes à neige**
Le système ne doit pas être réinitialisé après montage ou démontage des chaînes à neige.

 **Roue de secours**
La roue de secours en tôle ne possède pas de capteur de détection de sous-gonflage.

Alerte de sous-gonflage



Elle se traduit par l'allumage fixe de ce témoin, accompagné d'un signal sonore et, selon équipement, de l'affichage d'un message.

- ☞ Réduisez immédiatement la vitesse, évitez les coups de volant et les freinages brusques.
- ☞ Arrêtez-vous dès que les conditions de circulation le permettent.

! La perte de pression détectée n'entraîne pas toujours une déformation visible du pneumatique. Ne vous contentez pas d'un seul contrôle visuel.

- ☞ En cas de crevaison, utilisez le kit de dépannage rapide de pneumatique ou la roue de secours (selon équipement),
- ou
- ☞ si vous disposez d'un compresseur, par exemple celui du kit de dépannage provisoire de pneumatiques, contrôlez à froid la pression des quatre pneumatiques,
- ou
- ☞ s'il n'est pas possible d'effectuer ce contrôle immédiatement, roulez prudemment à vitesse réduite.

i L'alerte est maintenue jusqu'à la réinitialisation du système.

Réinitialisation

Il est nécessaire de réinitialiser le système après chaque ajustement de la pression d'un ou de plusieurs pneumatiques, et après le changement d'une ou de plusieurs roues.

! Avant de réinitialiser le système, assurez-vous que la pression des quatre pneumatiques est adaptée aux conditions d'utilisation du véhicule et conforme aux préconisations inscrites sur l'étiquette de pression des pneumatiques. L'alerte de sous-gonflage n'est fiable que si la réinitialisation du système est demandée avec la pression des quatre pneumatiques correctement ajustée. Le système de détection de sous-gonflage ne prévient pas si la pression est erronée au moment de la réinitialisation.

La demande de réinitialisation du système s'effectue contact mis et véhicule à l'arrêt.

i Les nouveaux paramètres de pression enregistrés sont considérés par le système comme valeurs de référence.

Avec autoradio



Dans le menu "**Personnalisation - Configuration**", sélectionnez "**Initialisation de sous-gonflage**".

Avec écran tactile



Dans le menu **Conduite**, sélectionnez "**Initialisation de sous-gonflage**".

Appuyez sur "**Oui**" pour **Valider** la demande, un signal sonore et un message confirme la réinitialisation.

Anomalie de fonctionnement



SERVICE

L'allumage clignotant puis fixe du témoin de sous-gonflage, accompagné de l'allumage du témoin de Service, indique un dysfonctionnement du système.

Dans ce cas, la surveillance de sous-gonflage des pneumatiques n'est plus assurée. Faites vérifier le système par le réseau PEUGEOT ou par un atelier qualifié.

- i** Après toute intervention sur le système, il est nécessaire de vérifier la pression des quatre pneumatiques, puis de le réinitialiser.

Réservoir de carburant

Capacité du réservoir : 69 litres environ.

Ouverture



- **Arrêtez impérativement le moteur.**
- Si votre véhicule est équipé de l'Accès et Démarrage Mains Libres, déverrouillez le véhicule.
- Ouvrez la trappe à carburant.

! Si votre véhicule est équipé du Stop & Start, n'effectuez jamais un remplissage en carburant lorsque le moteur est en mode STOP ; coupez impérativement le contact en utilisant la clé ou le bouton "START/STOP" avec l'Accès et Démarrage Mains Libres.

Remplissage

Le remplissage en carburant doit être supérieur à 8 litres pour être pris en compte par la jauge à carburant.

L'ouverture du bouchon peut déclencher un bruit d'aspiration d'air. Cette dépression, tout à fait normale, est provoquée par l'étanchéité du circuit de carburant.

- ☞ Repérez la pompe correspondant au carburant conforme à la motorisation de votre véhicule (rappelé par l'étiquette collée sur la trappe).

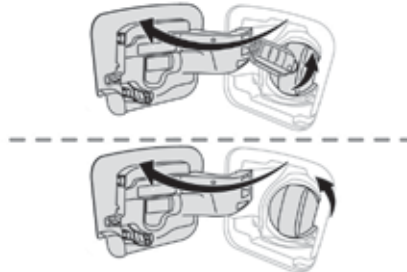

- ☞ Si votre véhicule est équipé d'une clé simple, introduisez la clé dans le bouchon puis tournez la clé vers la gauche.

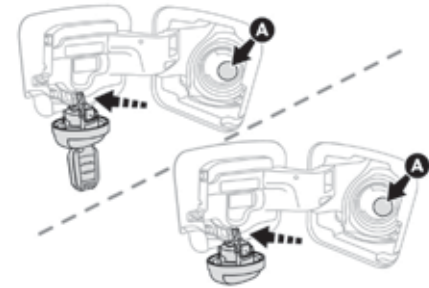

- ☞ Retirez le bouchon en le dévissant puis posez-le sur son support (situé sur la trappe).
- ☞ Introduisez le pistolet jusqu'à l'amener en butée (tout en poussant le clapet métallique A).
- ☞ Effectuez l'opération de remplissage. N'insistez pas au delà de la troisième coupure du pistolet, ceci pourrait engendrer des dysfonctionnements.
- ☞ Remettez le bouchon en place et fermez-le en tournant vers la droite.
- ☞ Poussez la trappe à carburant pour la refermer (votre véhicule doit être déverrouillé).

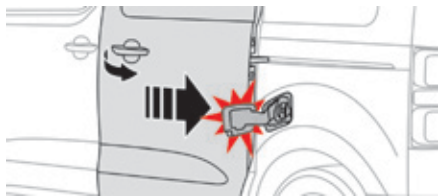

! Si votre véhicule en est équipé, ne pas ouvrir la porte latérale gauche car vous risquez d'endommager la trappe à carburant lors du remplissage.

Votre véhicule est équipé d'un catalyseur réduisant les substances nocives dans les gaz d'échappement.

! En cas d'introduction de carburant non-conforme à la motorisation de votre véhicule, la vidange du réservoir est indispensable avant la mise en route du moteur.

Niveau mini de carburant



Lorsque le niveau mini du réservoir est atteint, ce témoin s'allume au combiné, accompagné d'un signal sonore et d'un message.

Au premier allumage, il vous reste moins de 8 litres dans le réservoir.

Faites impérativement un complément de carburant pour éviter la panne.

Coupure d'alimentation en carburant

Votre véhicule est équipé d'un dispositif de sécurité qui coupe l'alimentation en carburant en cas de choc.

Détrompeur carburant Diesel

Dispositif mécanique pour empêcher le remplissage de carburant essence dans le réservoir d'un véhicule fonctionnant au gazole. Il évite ainsi toute dégradation moteur liée à ce type d'incident.

Situé à l'entrée du réservoir, le détrompeur apparaît lorsque le bouchon est retiré.

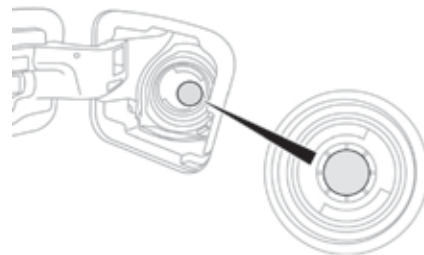

Lors de son introduction dans votre réservoir Diesel, le pistolet essence vient buter sur le volet. Le système reste verrouillé et empêche le remplissage.

N'insistez pas et introduisez un pistolet de type Diesel.

i L'utilisation d'un jerrican reste possible pour remplir le réservoir lentement. Afin d'assurer un bon écoulement du carburant, approchez l'embout du jerrican sans le plaquer directement contre le volet du détrompeur.

Déplacements à l'étranger

Les pistolets de type Diesel pouvant être différents selon les pays, la présence du détrompeur peut rendre le remplissage du réservoir impossible.

Préalablement à un déplacement à l'étranger, nous vous conseillons de vérifier auprès du réseau PEUGEOT si votre véhicule est adapté au matériel de distribution pour le pays dans lequel vous vous rendez.

Carburant utilisé pour les moteurs Diesel



DIESEL

Les moteurs Diesel sont compatibles avec les biocarburants conformes aux standards actuels et futurs européens pouvant être distribués à la pompe :

- Gazole respectant la norme EN590 en mélange avec un biocarburant respectant la norme EN14214,
- Gazole respectant la norme EN16734 en mélange avec un biocarburant respectant la norme EN14214 (incorporation possible de 0 à 10% d'Esther Méthylque d'Acide Gras),
- Gazole paraffinique respectant la norme EN15940 en mélange avec un biocarburant respectant la norme EN14214 (incorporation possible de 0 à 7% d'Esther Méthylque d'Acide Gras).

L'utilisation de carburant B20 ou B30 respectant la norme EN16709 est possible avec votre moteur Diesel. Toutefois, cette utilisation, même occasionnelle, nécessite l'application stricte des conditions particulières d'entretien, appelées "Roulages sévères". Pour plus d'informations, consultez le réseau PEUGEOT ou un atelier qualifié.

L'utilisation de tout autre type de (bio)carburant (huiles végétales ou animales pures ou diluées, fuel domestique...) est formellement prohibée (risques d'endommagement du moteur et du circuit de carburant).

Seule l'utilisation d'additifs carburants Diesel respectant la norme B715000 est autorisée.

Chaînes à neige

En conditions hivernales, les chaînes à neige améliorent la traction ainsi que le comportement du véhicule lors des freinages.

i Les chaînes à neige doivent être montées uniquement sur les roues avant.

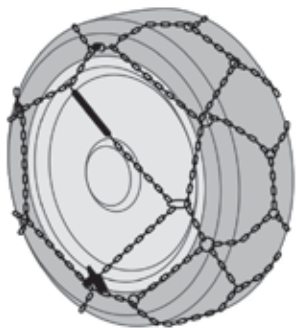

! Il est vivement recommandé de s'entraîner au montage des chaînes avant le départ, sur un sol plat et sec.

Utilisez uniquement des chaînes conçues pour être montées sur le type de roues qui équipent votre véhicule.

Dimensions des pneumatiques d'origine	Type de chaîne
215/65 R16	maillon 12 mm
215/60 R17	-
225/55 R17	

Vous pouvez également utiliser des enveloppes anti-dérapantes.

Pour plus d'informations, consultez le réseau PEUGEOT ou un atelier qualifié.

i Veuillez tenir compte de la réglementation spécifique à chaque pays pour l'utilisation des chaînes à neige et la vitesse maximale autorisée.

Conseils d'installation

- ☞ Si vous devez installer les chaînes pendant votre trajet, arrêtez votre véhicule sur une surface plane, en bord de route.
- ☞ Serrez le frein de stationnement et posez éventuellement des cales sous les roues pour éviter que votre véhicule ne glisse.
- ☞ Installez les chaînes en suivant les instructions fournies par le fabricant.
- ☞ Démarrez lentement et roulez quelques instants, sans dépasser la vitesse de 50 km/h.
- ☞ Arrêtez votre véhicule et vérifiez que les chaînes sont correctement tendues.

i Évitez de rouler sur route déneigée avec des chaînes à neige, pour ne pas endommager les pneumatiques de votre véhicule ainsi que la chaussée. Si votre véhicule est équipé de jantes en alliage d'aluminium, vérifiez qu'aucune partie de la chaîne ou des fixations n'entre en contact avec la jante.

Attelage d'une remorque



Votre véhicule est essentiellement conçu pour le transport des personnes et de bagages, mais peut également être utilisé pour tracter une remorque.

i Nous vous recommandons d'utiliser les attelages et leurs faisceaux d'origine PEUGEOT qui ont été testés et homologués dès la conception de votre véhicule et de confier le montage de ce dispositif au réseau PEUGEOT ou à un atelier qualifié.
En cas de montage hors réseau PEUGEOT, ce montage doit se faire impérativement en suivant les préconisations du constructeur.

! La conduite avec remorque soumet le véhicule tracteur à des sollicitations plus importantes et exige de son conducteur une attention particulière.

i Pour plus d'informations sur les **Conseils de conduite** et notamment sur les cas d'attelage, reportez-vous à la rubrique correspondante.

Mode économie d'énergie

Système gérant la durée d'utilisation de certaines fonctions pour préserver une charge suffisante de la batterie.

Après l'arrêt du moteur, vous pouvez encore utiliser, pendant une durée cumulée maximale d'environ quarante minutes, des fonctions telles que le système audio et télématique, les essuie-vitres, les feux de croisement, les plafonniers, ...

Entrée dans le mode

Un message d'entrée en mode économie d'énergie apparaît sur l'afficheur du combiné et les fonctions actives sont mises en veille.

Si une communication téléphonique est engagée au même moment, celle-ci sera maintenue pendant environ 10 minutes avec le kit mains-libres de votre autoradio.

Sortie du mode

Ces fonctions seront réactivées automatiquement à la prochaine utilisation du véhicule.

Pour retrouver l'usage immédiat de ces fonctions, démarrez le moteur et laissez-le tourner :

- moins de dix minutes, pour disposer des équipements pendant cinq minutes environ,
- plus de dix minutes, pour les conserver pendant trente minutes environ.

Respectez les temps de mise en route du moteur pour assurer une charge correcte de la batterie.

N'utilisez pas de façon répétée et continue le redémarrage du moteur pour recharger la batterie.

Une batterie déchargée ne permet pas le démarrage du moteur.

Pour plus d'informations sur la **Batterie 12 V**, reportez-vous à la rubrique correspondante.

Mode délestage

Système gérant l'utilisation de certaines fonctions par rapport au niveau d'énergie restant dans la batterie.

Véhicule roulant, le délestage neutralise temporairement certaines fonctions, telles que l'air conditionné, le dégivrage de la lunette arrière...

Les fonctions neutralisées sont automatiquement réactivées dès que les conditions le permettent.

Accessoires

Un large choix d'accessoires et de pièces d'origine est proposé par le réseau PEUGEOT. Ces accessoires et ces pièces sont tous adaptés à votre véhicule et bénéficient tous de la référence et de la garantie PEUGEOT.

i Installation d'émetteurs de radiocommunication

Avant toute installation d'émetteurs de radiocommunication en post-équipement, avec antenne extérieure sur votre véhicule, vous pouvez consulter le réseau PEUGEOT qui vous communiquera les caractéristiques des émetteurs (bande de fréquence, puissance de sortie maximum, position antenne, conditions spécifiques d'installation) qui peuvent être montés, conformément à la Directive Compatibilité Électromagnétique Automobile (2004/104/CE).

i Selon la législation en vigueur dans le pays, certains équipements de sécurité peuvent être obligatoires : gilets de sécurité haute visibilité, triangles de présignalisation, éthylotests, ampoules, fusibles de rechange, extincteur, trousse de secours, bavettes de protection à l'arrière du véhicule...



La pose d'un équipement ou d'un accessoire électrique, non référencé par PEUGEOT, peut entraîner une panne du système électronique de votre véhicule et une surconsommation. Prenez contact avec un représentant de la marque PEUGEOT pour connaître la gamme des équipements ou accessoires référencés.

"Confort"

Défecteurs de portes, allume-cigare, cales de coffre, cintre fixe sur appui-tête, aide au stationnement avant et arrière, bavettes de style, système d'aménagement de coffre, ...

"Solutions de transports"

Bacs de coffre, barres de toit, porte vélos sur attelage, porte vélos sur barres de toit, porte skis, coffre de toit, faisceau d'attelage, ... Attelage de remorque nécessitant impérativement le montage par le réseau PEUGEOT ou par un atelier qualifié.

"Style"

Enjoliveurs de roues, cabochons pour jantes, seuils de portes, pommeaux de leviers de vitesse, ...

"Sécurité"

Alarme anti-intrusion, gravage des vitres, antivols de roues, sièges pour enfants, éthylotest, trousse à pharmacie, triangle de présignalisation, gilet haute sécurité, système de repérage de véhicule volé, boîtier de gestion de flotte, chaînes à neige, enveloppes antidérapantes, projecteurs antibrouillard, ...

"Protection"

Surtapis*, habillages de sièges compatibles avec les airbags latéraux, bavettes, baguettes de protection latérales, protection pour pare-chocs, kit de protection de cellule de chargement (en bois ou en plastique), seuils arrière, surtapis arrière, ...

- * Pour éviter tout risque de blocage des pédales :
- veillez au bon positionnement et à la bonne fixation du surtapis,
 - ne superposez jamais plusieurs surtapis.

"Multimédia"

Support smartphone, support tablette ou support de navigation semi-intégrés, gamme d'autoradios et de navigateurs nomades, enregistreur de conduite, kit mains-libres Bluetooth, lecteur DVD, support multimédia, aides à la conduite, système de repérage véhicule, ...

i En vous rendant dans le réseau PEUGEOT, vous pouvez également vous procurer des produits de nettoyage et d'entretien (extérieur et intérieur) - dont les produits écologiques de la gamme "TECHNATURE" - des produits de mise à niveau (liquide lave-vitre...), des stylos de retouche et des bombes de peinture correspondant à la teinte exacte de votre véhicule, des recharges (cartouche pour kit de dépannage provisoire de pneumatique, ...), ...

i Pour toute intervention sur votre véhicule, adressez-vous à un atelier qualifié disposant de l'information technique, de la compétence et du matériel adapté, ce que le réseau PEUGEOT est en mesure de vous apporter.

Barres de toit / Galerie de toit

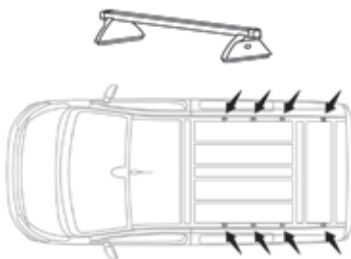

Pour installer les barres de toit transversales, utilisez les fixations prévues à cet effet :

- ☞ ouvrez les caches de fixation sur chaque barre,
- ☞ mettez en place chaque fixation et verrouillez-les tour à tour sur le toit,
- ☞ assurez-vous que les barres de toit sont fixées correctement (en les secouant),
- ☞ fermez les caches de fixation sur chaque barre.

Les barres sont permutables et adaptables sur chaque paire de fixation.

! Veuillez vous référer aux législations nationales afin de respecter la réglementation du transport d'objets plus longs que le véhicule.

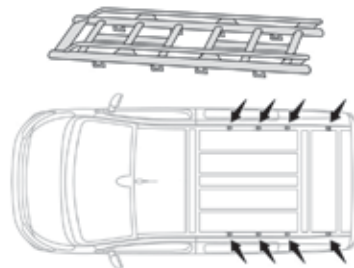

Pour installer une galerie de toit, utilisez les fixations prévues à cet effet :

- ☞ mettez en place la galerie en face des fixations et verrouillez-les tour à tour sur le toit,
- ☞ assurez-vous que la galerie est fixée correctement (en les secouant).

i Poids maximum autorisé sur **chaque point** de fixation, pour une hauteur de chargement ne dépassant pas 40 cm : **25 kg.**

Poids par taille de véhicule :

- compact (L1) avec 8 points : 200 kg
- standard (L2) et long (L3) avec 10 points : 250 kg

Si la hauteur dépasse 40 cm, adaptez la vitesse du véhicule en fonction du profil de la route, afin de ne pas endommager la galerie ou les barres de toit et les fixations sur le toit.

Changement d'un balai d'essuie-vitre

Avant démontage d'un balai avant

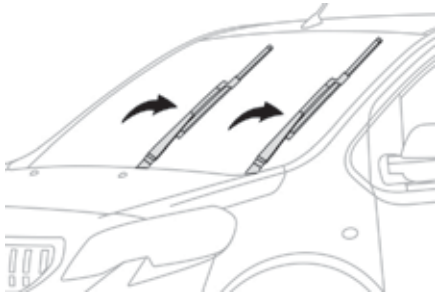

- ☞ Dans la minute qui suit la coupure du contact, actionnez la commande d'essuie-vitre pour positionner les balais en milieu de pare-brise.

Démontage

- ☞ Soulevez le bras correspondant.
- ☞ Déclippez le balai et retirez-le.

Remontage

- ☞ Mettez en place le nouveau balai correspondant et clippez-le.
- ☞ Rabattez le bras avec précaution.

Après remontage d'un balai avant

- ☞ Mettez le contact.
- ☞ Actionnez de nouveau la commande d'essuie-vitre pour ranger les balais.



PEUGEOT & TOTAL UN PARTENARIAT AU SERVICE DE LA PERFORMANCE !

En 2015, Peugeot signe son retour en Rally-Raid, l'une des disciplines automobiles les plus difficiles au monde. Pour obtenir les meilleures performances lors de ces épreuves, les équipes de Peugeot Sport ont choisi TOTAL QUARTZ pour la Peugeot 2008 DKR, un lubrifiant de haute technologie qui protège le moteur dans les conditions les plus extrêmes.

TOTALQUARTZ protège votre moteur contre les effets du temps.

TOTAL QUARTZ Ineo First est un lubrifiant très haute performance issu du travail conjoint des équipes R&D PEUGEOT et Total. Spécialement formulé pour les motorisations des véhicules PEUGEOT, sa technologie innovante permet de réduire significativement les émissions de CO₂ et de protéger efficacement votre moteur contre l'encrassement.

Capot



! Avant toute intervention sous le capot, neutralisez le Stop & Start pour éviter tout risque de blessure lié à un déclenchement automatique du mode START.

! N'ouvrez pas le capot en cas de vent violent.
Moteur chaud, manipulez avec précaution la commande extérieure et la béquille de capot (risque de brûlure). Afin de ne pas endommager les organes électriques, il est formellement **interdit** d'utiliser le lavage à haute pression dans le compartiment moteur.

Ouverture

☞ Ouvrez la porte.

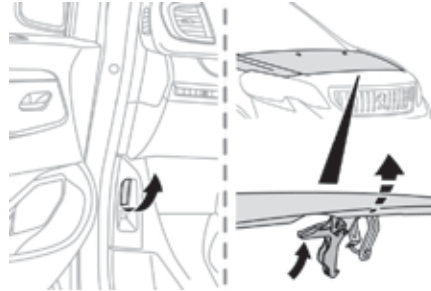

☞ Tirez vers vous la commande, située en bas de l'encadrement de la porte.

☞ Basculez la commande vers le haut puis soulevez le capot.

! **Le moto-ventilateur peut se mettre en marche après l'arrêt du moteur : prenez garde aux objets ou aux vêtements qui pourraient se prendre dans l'hélice.**

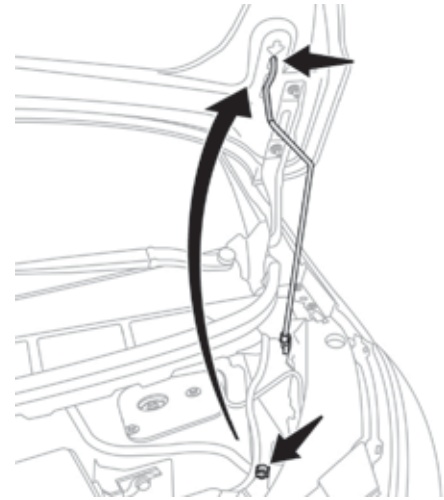

☞ Déclipsez la béquille de son logement et fixez-la dans le cran pour maintenir le capot ouvert.

Fermeture

- ☞ Sortez la béquille du cran de maintien.
- ☞ Clippez la béquille dans son logement.
- ☞ Abaissez le capot et lâchez-le en fin de course.
- ☞ Tirez sur le capot pour vérifier son bon verrouillage.

Moteur Diesel

1. Réservoir de lave-vitre et de lave-projecteurs.
2. Réservoir du liquide de refroidissement.
3. Remplissage de l'huile moteur.
4. Jauge d'huile moteur.
5. Pompe de réamorçage*.
6. Remplissage du liquide de frein.
7. Batterie.
8. Point de masse déporté (borne "-").
9. Boîte à fusibles.
10. Réservoir du liquide de direction assistée.
11. Filtre à air.

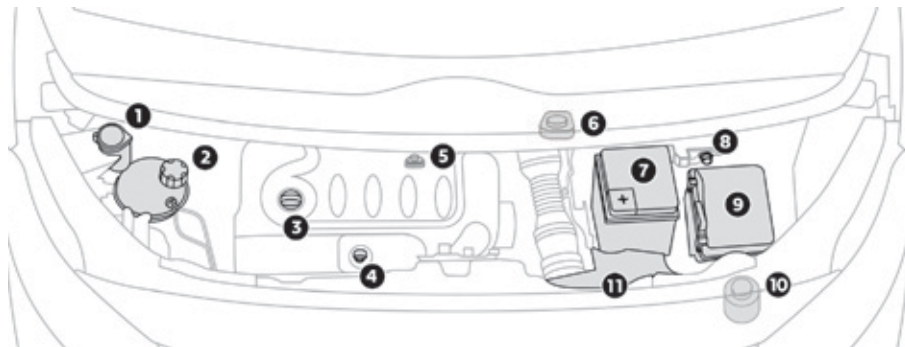

Ce moteur est un exemple donné à titre indicatif. Les emplacements de la jauge d'huile et du remplissage de l'huile moteur peuvent varier.

! Le circuit de gazole étant sous haute pression :

- N'intervenez jamais sur le circuit.
- Les moteurs HDi font appel à une technologie avancée.

Toute intervention nécessite une qualification particulière que le réseau PEUGEOT vous garantit.

* Suivant motorisation.

Vérification des niveaux

Vérifiez régulièrement tous ces niveaux dans le respect du plan d'entretien du constructeur. Faites l'appoint si nécessaire, sauf indication contraire. En cas de baisse importante d'un niveau, faites vérifier le circuit correspondant par le réseau PEUGEOT ou par un atelier qualifié.

! Lors d'intervention sous le capot, faites attention, car certaines zones du moteur peuvent être extrêmement chaudes (risque de brûlure) et le moto-ventilateur peut se mettre en marche à tout instant (même contact coupé).

Niveau d'huile moteur



La vérification s'effectue soit avec l'indicateur de niveau d'huile au combiné, à la mise du contact, pour les véhicules équipés d'une jauge électrique, soit avec la jauge manuelle.

Pour assurer la fiabilité de la mesure, votre véhicule doit être stationné sur un sol horizontal, moteur à l'arrêt depuis plus de 30 minutes.

Il est normal de faire des appoints d'huile entre deux révisions (ou vidanges). PEUGEOT vous préconise un contrôle, avec appoint si nécessaire, tous les 5 000 kms.

Vérification avec la jauge manuelle

L'emplacement de la jauge manuelle est illustré sur le schéma du sous-capot moteur correspondant.

- ☞ Saisissez la jauge par son embout coloré et dégagez-la complètement.
- ☞ Essuyez la tige de la jauge à l'aide d'un chiffon propre et non pelucheux.
- ☞ Remettez la jauge en place, jusqu'en butée, puis retirez-la de nouveau pour effectuer un contrôle visuel : le niveau correct doit se situer entre les repères **A** et **B**.

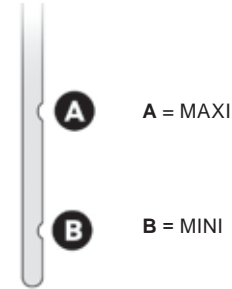

Si vous constatez que le niveau est situé au-dessus du repère **A** ou au-dessous du repère **B**, **ne démarrez pas le moteur**.

- Si le niveau **MAXI** est dépassé (risque de détérioration du moteur), faites appel au réseau PEUGEOT ou à un atelier qualifié.
- Si le niveau **MINI** n'est pas atteint, effectuez impérativement un complément d'huile moteur.

Caractéristiques de l'huile

Avant d'effectuer un complément d'huile ou une vidange du moteur, vérifiez que l'huile corresponde à votre motorisation et soit conforme aux recommandations du constructeur.

Complément d'huile moteur

L'emplacement de l'orifice de remplissage pour l'huile moteur est illustré sur le schéma du sous-capot moteur correspondant.

- ☞ Dévissez le bouchon du réservoir pour accéder à l'orifice de remplissage.
- ☞ Versez l'huile par petites quantités, en évitant les projections sur les éléments du moteur (risque d'incendie).
- ☞ Attendez quelques minutes avant de faire une vérification du niveau avec la jauge manuelle.
- ☞ Complétez le niveau, si nécessaire.
- ☞ Après vérification du niveau, revissez soigneusement le bouchon du réservoir et remplacez la jauge dans son logement.

i Après un appoint d'huile, la vérification faite à la mise du contact avec l'indicateur de niveau d'huile au combiné n'est pas valable dans les 30 minutes qui suivent l'appoint.

Vidange du moteur

Reportez-vous au plan d'entretien du constructeur pour connaître la périodicité de cette opération.

Pour préserver la fiabilité des moteurs et les dispositifs d'antipollution, n'utilisez jamais d'additif dans l'huile moteur.

Niveau du liquide de frein



Le niveau de ce liquide doit se situer proche du repère "MAXI". Sinon, vérifiez l'usure des plaquettes de frein.

Vidange du circuit

Reportez-vous au plan d'entretien du constructeur pour connaître la périodicité de cette opération.

Caractéristiques du liquide

Ce liquide doit être conforme aux recommandations du constructeur.

Niveau du liquide de direction assistée



Le niveau de ce liquide doit se situer proche du repère "MAXI". Dévissez le bouchon, moteur froid, pour le vérifier.

Niveau du liquide de refroidissement



Le niveau de ce liquide doit se situer proche du repère "MAXI" sans jamais le dépasser.

Lorsque le moteur est chaud, la température de ce liquide est régulée par le moto-ventilateur.

Le moto-ventilateur peut se mettre en marche après l'arrêt du moteur : prenez garde aux objets ou aux vêtements qui pourraient se prendre dans l'hélice.

De plus, le circuit de refroidissement étant sous pression, attendez au moins une heure après l'arrêt du moteur pour intervenir.

Afin d'éviter tout risque de brûlure, dévissez le bouchon de deux tours pour laisser retomber la pression. Lorsque celle-ci est retombée, retirez le bouchon et complétez le niveau.

Vérifiez le niveau du liquide de refroidissement régulièrement en fonction de l'utilisation de votre véhicule (tous les 5 000 kms / 3 mois) ; complétez-le si nécessaire avec un liquide recommandé par le constructeur. Un appoint de ce liquide entre deux révisions est normal.

! Le contrôle et l'appoint doivent être faits impérativement moteur froid. Un niveau insuffisant présente des risques de dommages importants pour votre moteur.

i Lorsque la température extérieure est élevée, il est conseillé de laisser tourner le moteur 1 à 2 minutes après l'arrêt du véhicule pour faciliter son refroidissement.

Vidange du circuit

Ce liquide ne nécessite aucun renouvellement.

Caractéristiques du liquide

Ce liquide doit être conforme aux recommandations du constructeur.

Niveau du liquide lave-vitre et lave-projecteurs



Pour les véhicules équipés de lave-projecteurs, le niveau mini de ce liquide vous est indiqué par un signal sonore et un message sur l'afficheur du combiné.

Complétez le niveau au prochain arrêt du véhicule.

Caractéristiques du liquide

Pour assurer un nettoyage optimal et éviter le gel, la mise à niveau ou le remplacement de ce liquide ne doit pas être effectué avec de l'eau.

En conditions hivernales, il est recommandé d'utiliser du liquide à base d'alcool éthylique ou de méthanol.

Niveau d'additif gasoil (Diesel avec filtre à particules)

SERVICE

Le niveau minimum de cet additif vous est indiqué par l'allumage de ce témoin, accompagné d'un signal sonore et d'un message sur l'afficheur du combiné.

Appoint

La mise à niveau de cet additif doit impérativement et rapidement être effectuée par le réseau PEUGEOT ou par un atelier qualifié.

Produits usagés

! Évitez tout contact prolongé de l'huile et des liquides usagés avec la peau. La plupart de ces liquides sont nocifs pour la santé, voire très corrosifs.



Ne jetez pas l'huile et les liquides usagés dans les canalisations d'évacuation ou sur le sol. Videz l'huile usagée dans les containers dédiés à cet usage dans le réseau PEUGEOT ou dans un atelier qualifié.

Contrôles

Sauf indication contraire, contrôlez ces éléments, conformément au plan d'entretien du constructeur et en fonction de votre motorisation. Sinon, faites-les contrôler par le réseau PEUGEOT ou par un atelier qualifié.

Batterie 12 V



La batterie est sans entretien. Néanmoins, vérifiez régulièrement le serrage des cosses vissées (pour les versions sans collier rapide) et l'état de propreté des branchements.

Pour plus d'informations et de précaution à prendre avant toute intervention sur la **Batterie 12 V**, reportez-vous à la rubrique correspondante.



Les versions équipées du Stop & Start comportent une batterie au plomb 12 V de technologie et de caractéristiques spécifiques. Son remplacement doit être effectué exclusivement dans le réseau PEUGEOT ou dans un atelier qualifié.

Filtre à air et filtre habitacle



Reportez-vous au plan d'entretien du constructeur pour connaître la périodicité de remplacement de ces éléments.

En fonction de l'environnement (atmosphère poussiéreuse...) et de l'utilisation du véhicule (conduite urbaine...), **changez-les si nécessaire deux fois plus souvent**. Un filtre habitacle encrassé peut détériorer les performances du système d'air conditionné et générer des odeurs indésirables.

Filtre à huile



Changez le filtre à huile à chaque vidange d'huile moteur. Reportez-vous au plan d'entretien du constructeur pour connaître la périodicité de remplacement de cet élément.

Filtre à particules (Diesel)

SERVICE

Le début de saturation du filtre à particules vous est indiqué par l'allumage temporaire de ce témoin, accompagné d'un message sur l'écran multifonction.



Dès que les conditions de circulation le permettent, régénérez le filtre en roulant à une vitesse d'au moins 60 km/h jusqu'à l'extinction du témoin. Si le témoin reste affiché, il s'agit d'un manque d'additif gasoil. Pour plus d'informations sur la **Vérification des niveaux**, reportez-vous à la rubrique correspondante.

Sur un véhicule neuf, les premières opérations de régénération du filtre à particules peuvent s'accompagner d'odeurs de "brûlé" qui sont parfaitement normales. Après un fonctionnement prolongé du véhicule à très basse vitesse ou au ralenti, vous pouvez exceptionnellement constater des émissions de vapeur d'eau à l'échappement, lors d'accélération. Celles-ci sont sans conséquence sur le comportement du véhicule et sur l'environnement.

Boîte de vitesses manuelle



La boîte de vitesses est sans entretien (pas de vidange). Reportez-vous au plan d'entretien du constructeur pour connaître la périodicité de contrôle de cet élément.

Boîte de vitesses automatique



La boîte de vitesses est sans entretien (pas de vidange). Reportez-vous au plan d'entretien du constructeur pour connaître la périodicité de contrôle de cet élément.

Boîte de vitesses pilotée



La boîte de vitesses est sans entretien (pas de vidange). Reportez-vous au plan d'entretien du constructeur pour connaître la périodicité de contrôle de cet élément.

Frein de stationnement



Une trop grande course du frein de stationnement ou la constatation d'une perte d'efficacité de ce système impose un réglage même entre deux révisions.

Le contrôle de ce système est à faire effectuer par le réseau PEUGEOT ou par un atelier qualifié.

Plaquettes de freins



L'usure des freins dépend du style de conduite, en particulier pour les véhicules utilisés en ville, sur courtes distances.

Il peut être nécessaire de faire contrôler l'état des freins, même entre les révisions du véhicule.

Hors fuite dans le circuit, une baisse du niveau du liquide de frein indique une usure des plaquettes de freins.

État d'usure des disques de freins



Pour toute information relative à la vérification de l'état d'usure des disques de freins, consultez le réseau PEUGEOT ou un atelier qualifié.



N'utilisez que des produits recommandés par PEUGEOT ou des produits de qualité et de caractéristiques équivalentes. Afin d'optimiser le fonctionnement d'organes aussi importants que le circuit de freinage, PEUGEOT sélectionne et propose des produits bien spécifiques.

Après un lavage du véhicule, de l'humidité ou, en conditions hivernales, du givre peut se former sur les disques et les plaquettes de frein : l'efficacité du freinage peut être diminuée. Effectuez de légères manoeuvres de freinage pour sécher et dégivrer les freins.

AdBlue® et système SCR pour moteurs Diesel BlueHDi

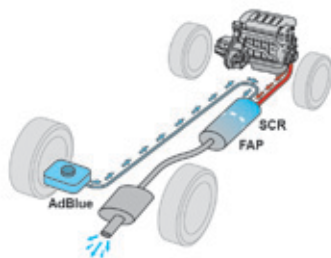

Pour assurer le respect de l'environnement et de la nouvelle norme Euro 6, sans altérer les performances ni pénaliser la consommation de carburant de ses moteurs Diesel, PEUGEOT a fait le choix d'équiper ses véhicules d'un dispositif qui associe le système SCR (Réduction Catalytique Sélective) et le filtre à particules (FAP) pour le traitement des gaz d'échappement.

Système SCR

À l'aide d'un liquide appelé AdBlue® qui contient de l'urée, un catalyseur transforme jusqu'à 85% des oxydes d'azote (NOx) en azote et en eau, inoffensifs pour la santé et l'environnement.

L'AdBlue® est contenu dans un réservoir spécifique d'environ 22 litres. Sa contenance permet une autonomie de roulage d'environ 20 000 km avant le déclenchement d'un dispositif d'alerte qui vous avertit dès que le niveau de réserve vous permet de parcourir 2 400 km.

i Lors du remplissage, le débit ne doit pas dépasser 40 litres par minutes.

À chaque visite d'entretien programmé de votre véhicule dans le réseau PEUGEOT ou dans un atelier qualifié, le remplissage du réservoir d'AdBlue® sera effectué pour permettre le bon fonctionnement du système SCR.

Si le kilométrage estimé entre deux pas de maintenance dépasse le seuil de 20 000 km, nous vous recommandons de vous rendre dans le réseau PEUGEOT ou dans un atelier qualifié pour faire effectuer l'appoint nécessaire.

! Lorsque le réservoir d'AdBlue® est vide, un dispositif réglementaire empêche le redémarrage du moteur. Lorsque le système SCR est défaillant, le niveau d'émissions de votre véhicule n'est plus conforme à la réglementation Euro 6 : votre véhicule devient polluant. Dans le cas d'un dysfonctionnement confirmé du système SCR, vous devez vous rendre dès que possible dans le réseau PEUGEOT ou dans un atelier qualifié : après 1 100 km parcourus, un dispositif s'activera automatiquement pour empêcher le démarrage du moteur.

Appoint(s) en AdBlue®

Le remplissage du réservoir d'AdBlue® est prévu à chaque révision de votre véhicule dans le réseau PEUGEOT ou dans un atelier qualifié.

Néanmoins, compte-tenu de la capacité du réservoir, il peut être nécessaire d'effectuer des compléments de liquide entre deux révisions, plus particulièrement si une alerte (témoins et message) le signale.

Vous pouvez vous adresser au réseau PEUGEOT ou à un atelier qualifié.

Si vous envisagez d'effectuer cet appoint vous-même, veuillez lire attentivement les avertissements suivants.

! Important

Si le réservoir d'AdBlue® de votre véhicule s'est vidé complètement (ce qui est confirmé par les messages d'alerte et l'impossibilité de redémarrer le moteur) vous devez impérativement effectuer un appoint de 3,8 litres au minimum (soit deux flacons de 1,89 litre).

Précautions d'utilisation

L'AdBlue® est une solution à base d'urée. Ce liquide est ininflammable, incolore et inodore (conservé dans un endroit frais).

En cas de contact avec la peau, lavez la zone touchée à l'eau courante et au savon.

En cas de contact avec les yeux, rincez immédiatement et abondamment à l'eau courante ou avec une solution de lavage oculaire pendant au moins 15 minutes. En cas de sensation de brûlure ou d'irritation persistante, consultez un médecin.

En cas d'ingestion, rincez immédiatement la bouche avec de l'eau claire et buvez ensuite beaucoup d'eau.

Dans certaines conditions (par forte température, par exemple), on ne peut exclure des risques de dégagement d'ammoniac : ne pas inhaler le liquide. Les vapeurs d'ammoniac ont une action irritante sur les muqueuses (les yeux, le nez et la gorge).

! Conservez l'AdBlue® hors de portée des enfants, dans son flacon d'origine. Ne transvasez jamais l'AdBlue® dans un autre récipient : il perdrait ses qualités de pureté.

Utilisez uniquement du liquide AdBlue® conforme à la norme ISO 22241.

! Ne diluez jamais l'AdBlue® avec de l'eau.
Ne versez jamais l'AdBlue® dans le réservoir de gazole.



AdBlue®

Le conditionnement en flacon avec dispositif anti-goutte permet de simplifier les opérations d'appoint. Vous pouvez vous procurer des flacons de 1,89 litre (1/2 gallon) dans le réseau PEUGEOT ou dans un atelier qualifié.

! Ne faites jamais d'appoint depuis un distributeur d'AdBlue® réservé à l'usage des poids lourds.

Recommandations de stockage

L'AdBlue® gèle en-deçà de -11°C environ et se dégrade à partir de 25°C. Il est recommandé de stocker les flacons dans un endroit frais et à l'abri de l'exposition directe au rayonnement solaire.

Dans ces conditions, le liquide peut être conservé au moins un an.

Si le liquide a gelé, celui-ci pourra être utilisé une fois complètement dégelé à l'air ambiant.

! Ne stockez pas les flacons d'AdBlue® dans votre véhicule.

♻️ Ne jetez pas les flacons d'AdBlue® avec les ordures ménagères. Déposez-les dans un container dédié à cet usage ou rappez-les dans votre point de vente.

i Par temps hivernal, vérifiez que la température du véhicule est supérieure à -11°C. Dans le cas contraire, en gelant, l'AdBlue® ne peut pas être déversé dans le réservoir. Garez votre véhicule dans un local plus tempéré pendant quelques heures pour permettre l'appoint.

Procédure

Avant de procéder à l'appoint, assurez-vous que le véhicule est stationné sur une surface plane et horizontale.

- ☞ Coupez le contact et retirez la clé, ou si votre véhicule en est équipé, appuyez sur le bouton START/STOP pour éteindre le moteur.

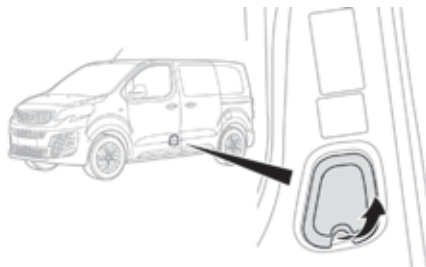

- ☞ Pour accéder au réservoir d'AdBlue®, ouvrez la porte avant gauche.
- ☞ Par le bas, tirez le cache noir.

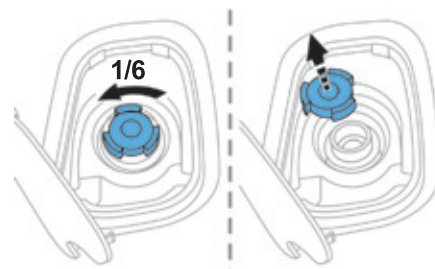

- ☞ Tournez le bouchon bleu d'un 6^{ème} de tour dans le sens inverse des aiguilles d'une montre.
- ☞ Dégagez le bouchon vers le haut.



- ☞ Munissez-vous d'un flacon d'AdBlue®. Après avoir vérifié la date de péremption, lisez attentivement les consignes d'utilisation figurant sur l'étiquette avant de procéder au déversement du contenu du flacon dans le réservoir d'AdBlue® de votre véhicule.
- ☞ Après avoir dégagé le flacon, en cas de coulures, essuyez le pourtour de l'embouchure du réservoir à l'aide d'un chiffon humide.

i Gel de l'AdBlue®

L'AdBlue® gèle à des températures inférieures à -11°C environ.

Le système SCR comporte un dispositif de réchauffage du réservoir d'AdBlue® qui vous permet de rouler en conditions climatiques très froides.

- ! En cas de projections d'additif, rincez immédiatement à l'eau froide ou essuyez à l'aide d'un chiffon humide. Si l'additif s'est cristallisé, éliminez-le à l'aide d'une éponge et de l'eau chaude.

- ☞ Remplacez le bouchon bleu sur l'embouchure du réservoir et tournez-le d'un 6^{ème} de tour dans le sens des aiguilles d'une montre, jusqu'en butée.

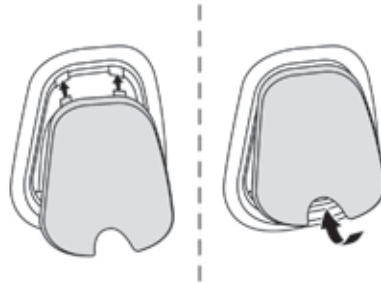

- ☞ Remplacez le cache noir en commençant par le haut.
- ☞ Refermez la porte.

- ! Important : **en cas d'appoint après une panne d'additif**, signalée par le message "Remplir additif antipollution : Démarrage interdit", vous devez impérativement patienter environ 5 minutes avant de remettre le contact, **sans ouvrir la porte conducteur, ni déverrouiller le véhicule, ni introduire la clé dans le contacteur, ni introduire la clé du système "Accès et Démarrage Mains Libres" dans l'habitacle.**

Mettez le contact, puis, après un délai de 10 secondes, allumez le moteur.

Triangle de présignalisation (rangement)

Cet équipement de sécurité est un complément à l'allumage des feux de détresse.

Sa présence est obligatoire à bord du véhicule.

! Avant de descendre de votre véhicule, pour monter et installer le triangle, allumez les feux de détresse et enfillez votre gilet de sécurité.

Installation du triangle sur la chaussée

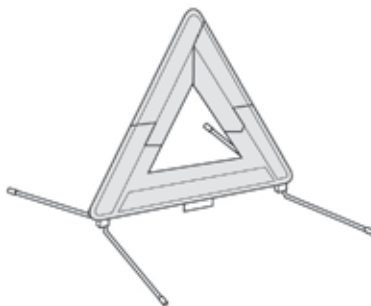

☞ Installez le triangle derrière le véhicule, en vous conformant à la législation en vigueur dans votre pays.

Reportez-vous aux instructions de montage/dépliage du constructeur livrées avec le triangle.

i Le triangle est proposé en accessoires, consultez le réseau PEUGEOT ou un atelier qualifié.

Boîte à outils

Accès

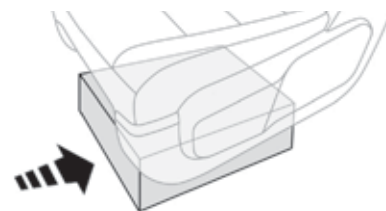

La boîte à outils est installée sous le siège avant gauche.

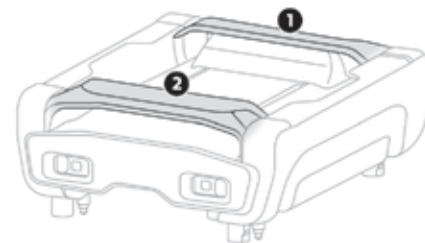

i Par sécurité, les barres 1 et 2 empêchent la boîte de sortir de son logement, si celle-ci n'est pas correctement verrouillée.

Extraire

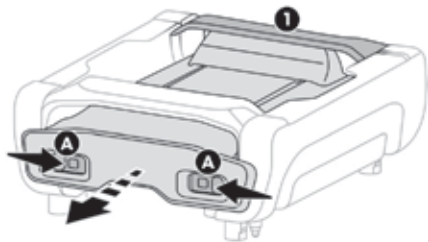

- ☞ Appuyez sur les verrous **A** et faites-les coulisser vers le centre pour déverrouiller la boîte.
- ☞ Pour passer la barre **1**, soulevez légèrement la boîte puis tirez-la au maximum.

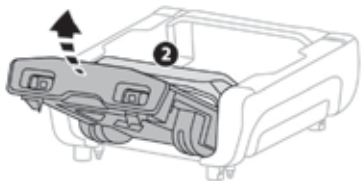

- ☞ Ensuite, pour passer la barre **2**, soulevez la boîte vers le haut.

Ouverture

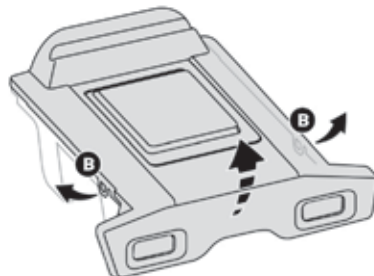

- ☞ Déclipez les attaches **B** du couvercle puis ouvrez-le pour avoir accès aux outils.

Rangement

- ☞ Remettez le couvercle sur la boîte et clippez les attaches **B**.

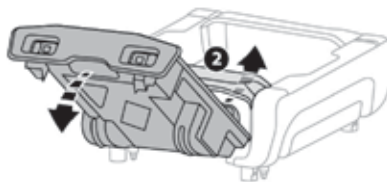

- ☞ Présentez la boîte avec l'avant incliné vers le haut.
- ☞ Pour passer la barre **2**, poussez la boîte tout en la descendant vers le bas.

- ☞ Pour passer la barre **1**, soulevez légèrement la boîte puis la pousser au maximum.

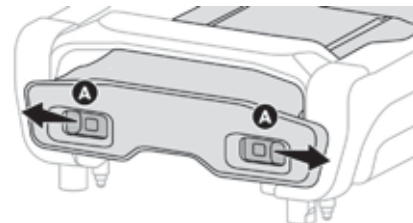

- ☞ Une fois la boîte bien placée **à fond** dans son logement, poussez la contre le tapis de sol puis coulissez les verrous **A** vers l'extérieur pour la verrouiller.

i Tirez la boîte pour vérifier qu'elle soit solidaire de son logement.

Si votre véhicule est équipé d'un kit de dépannage provisoire de pneumatiques

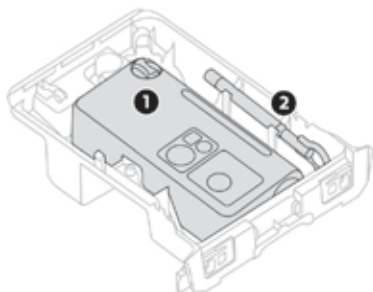

1. Compresseur 12 V.
Contient un produit de colmatage pour réparer temporairement la roue et ajuster la pression du pneumatique.
2. Anneau de remorquage.

Si votre véhicule est équipé d'une roue de secours

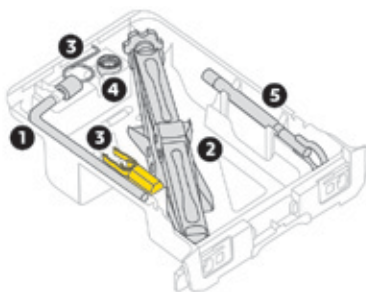

1. Clé démonte-roue.
Permet la dépose des vis de fixation de la roue et la montée/descente du cric.
2. Cric.
Permet le soulèvement du véhicule.
3. Outils démonte-cabochoon/enjoliveur.
Si votre véhicule en est équipé, permet la dépose des cabochons de vis sur les roues aluminium ou l'enjoliveur sur les roues tôle.
4. Douille pour vis antivol.
Permet l'adaptation de la clé démonte-roue aux vis spéciales "antivol".
5. Anneau de remorquage.

i Ces outils sont spécifiques à votre véhicule et peuvent varier selon l'équipement. Ne les utilisez pas pour d'autres usages.

Kit de dépannage provisoire de pneumatique

Ce kit est composé d'un compresseur et d'une cartouche de produit de colmatage.

Il vous permet d'effectuer une **réparation temporaire** du pneumatique.

Vous pouvez ainsi vous rendre dans le garage le plus proche.

Il est prévu pour réparer la plupart des crevaisons susceptibles d'affecter le pneumatique, se situant sur la bande de roulement ou sur l'épaule du pneumatique. Son compresseur vous permet de contrôler et d'ajuster la pression du pneumatique.

Accès au kit

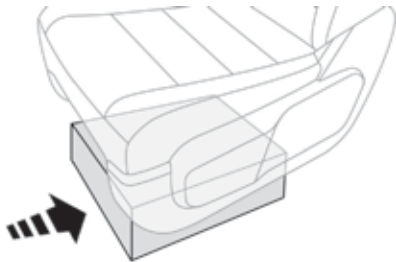

Ce kit est installé dans une boîte à outils.

i Pour plus d'informations sur la **Boîte à outils**, reportez-vous à la rubrique correspondante.

Détail des outils

Ces outils sont spécifiques à votre véhicule et peuvent varier selon l'équipement. Ne les utilisez pas pour d'autres usages.

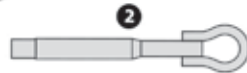

1. Compresseur 12 V.
Contient un produit de colmatage pour réparer temporairement la roue et ajuster la pression du pneumatique.
2. Anneau de remorquage.

i Pour plus d'informations sur le **Remorquage**, reportez-vous à la rubrique correspondante.

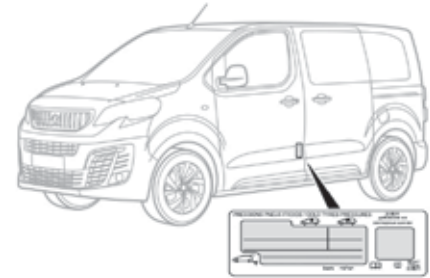

La pression de gonflage des pneumatiques est indiquée sur cette étiquette.

! Le circuit électrique du véhicule permet le branchement du compresseur pour la durée nécessaire à la réparation du pneumatique endommagé ou au gonflage d'un élément pneumatique de faible volume.

Description du kit

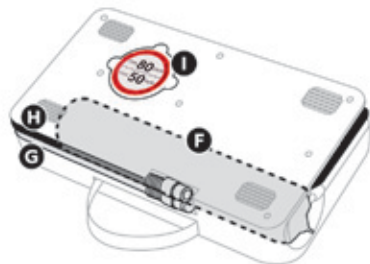
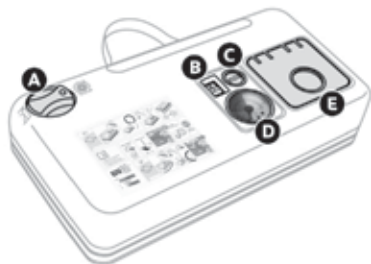

- A. Sélecteur de position "Réparation" ou "Gonflage".
- B. Interrupteur marche "I" / arrêt "O".
- C. Bouton de dégonflage.
- D. Manomètre (en bar et p.s.i.).
- E. Compartiment comprenant un câble avec adaptateur pour prise 12 V.

- F. Cartouche de produit de colmatage.
- G. Tuyau blanc avec bouchon pour la réparation.
- H. Tuyau noir pour le gonflage.
- I. Autocollant de limitation de vitesse.

i L'autocollant de limitation de vitesse I doit être collé sur le volant du véhicule pour vous rappeler qu'une roue est en usage temporaire.
Ne dépassez pas la vitesse de 80 km/h en roulant avec un pneumatique réparé à l'aide de ce type de kit.

Procédure de réparation

1. Colmatage

- ☞ Coupez le contact.

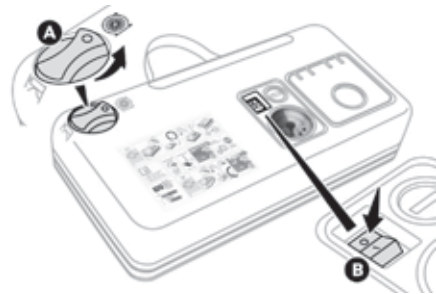

- ☞ Tournez le sélecteur **A** sur la position "Réparation".

- ☞ Vérifiez que l'interrupteur **B** est basculé en position "O".

i Evitez d'enlever tout corps étranger ayant pénétré dans le pneumatique.

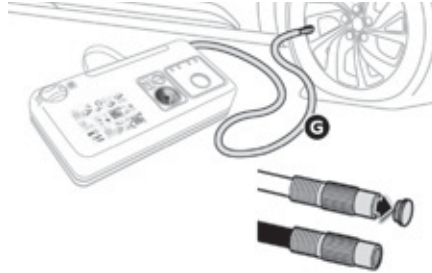

- ☞ Déroulez complètement le tuyau blanc **G**.
- ☞ Dévissez le bouchon du tuyau blanc.
- ☞ Raccordez le tuyau blanc à la valve du pneumatique à réparer.

! Faites attention, ce produit est nocif en cas d'ingestion et irritant pour les yeux. Tenez ce produit hors de portée des enfants.



- ☞ Connectez la prise électrique du compresseur à la prise 12 V du véhicule.
- ☞ Démarrez le véhicule et laissez le moteur tourner.

! Ne mettez pas en marche le compresseur avant d'avoir raccordé le tuyau blanc à la valve du pneumatique : le produit de colmatage se répandrait à l'extérieur.



- ☞ Mettez en marche le compresseur en basculant l'interrupteur **B** en position "I" jusqu'à ce que la pression du pneumatique atteigne 2,0 bars.

Le produit de colmatage est injecté sous pression dans le pneumatique ; ne débranchez pas le tuyau de la valve pendant cette opération (risque d'éclaboussures).

I Si au bout de cinq à sept minutes environ, vous ne parvenez pas à atteindre cette pression, c'est que le pneumatique n'est pas réparable ; consultez le réseau PEUGEOT ou un atelier qualifié pour le dépannage de votre véhicule.

- ☞ Retirez le kit et revissez le bouchon du tuyau blanc.
Faites attention de ne pas salir votre véhicule avec des traces de liquide.
Gardez le kit à portée de mains.

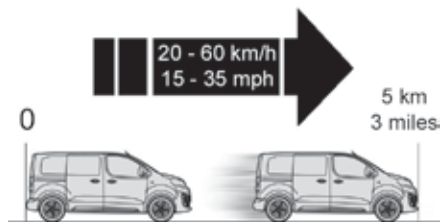

- ☞ Roulez immédiatement pendant environ cinq kilomètres, à vitesse réduite (entre 20 et 60 km/h), afin de colmater la crevaison.
- ☞ Arrêtez-vous pour vérifier la réparation et la pression à l'aide du kit.

2. Gonflage



- ☞ Tournez le sélecteur **A** sur la position "Gonflage".
- ☞ Déroulez complètement le tuyau noir **H**.
- ☞ Raccordez le tuyau noir à la valve de la roue réparée.



- ☞ Connectez de nouveau la prise électrique du compresseur à la prise 12 V du véhicule.
- ☞ Démarrez de nouveau le véhicule et laissez le moteur tourner.

! Rendez-vous dès que possible dans le réseau PEUGEOT ou dans un atelier qualifié. Informez impérativement le technicien que vous avez utilisé ce kit. Après diagnostic, le technicien vous informera si le pneumatique peut être réparé ou s'il doit être remplacé.



- ☞ Ajustez la pression à l'aide du compresseur (pour gonfler : interrupteur **B** en position "**I**" ; pour dégonfler : interrupteur **B** en position "**O**" et appui sur bouton **C**), conformément à l'étiquette de pression des pneumatiques du véhicule, située au niveau de la porte conducteur. Une perte conséquente de pression indique que la fuite n'est pas bien colmatée ; consultez le réseau PEUGEOT ou un atelier qualifié pour le dépannage de votre véhicule.
- ☞ Retirez le kit, puis rangez-le.
- ☞ Roulez à vitesse réduite (80 km/h maxi) en limitant à 200 km environ la distance effectuée.

Retrait de la cartouche

- ☞ Rangez le tuyau noir.
- ☞ Dégagez la base soudée du tuyau blanc.
- ☞ Maintenez le compresseur verticalement.

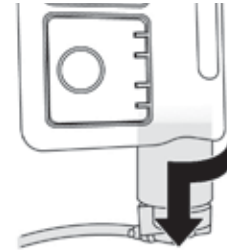

- ☞ Dévissez la cartouche par le bas.

! Faites attention aux écoulements de liquide. La date limite d'utilisation du liquide est inscrite sur la cartouche. La cartouche de liquide est à usage unique ; même entamée, elle doit être remplacée. Après utilisation, ne jetez pas la cartouche dans la nature, rapportez-la dans le réseau PEUGEOT ou à un organisme chargé de sa récupération. N'oubliez pas de vous réapprovisionner avec une nouvelle cartouche disponible dans le réseau PEUGEOT ou dans un atelier qualifié.

Contrôle de pression / Gonflage occasionnel

Vous pouvez également utiliser le compresseur, sans injection de produit, pour contrôler ou gonfler occasionnellement vos pneumatiques.



☞ Tournez le sélecteur **A** sur la position "Gonflage".

- ☞ Déroulez complètement le tuyau noir **H**.
- ☞ Raccordez le tuyau noir à la valve de la roue.



- ☞ Connectez la prise électrique du compresseur à la prise 12 V du véhicule.
- ☞ Démarrez le véhicule et laissez le moteur tourner.
- ☞ Ajustez la pression à l'aide du compresseur (pour gonfler : interrupteur **B** en position "I" ; pour dégonfler : interrupteur **B** en position "O" et appui sur bouton **C**), conformément à l'étiquette de pression des pneumatiques du véhicule.
- ☞ Retirez le kit, puis rangez-le.

! En cas de modification de la pression d'un ou de plusieurs pneumatiques, il est nécessaire de réinitialiser le système de détection de sous-gonflage. Pour plus d'informations sur la **Détection de sous-gonflage**, reportez-vous à la rubrique correspondante.

Changement d'une roue

Accès à l'outillage

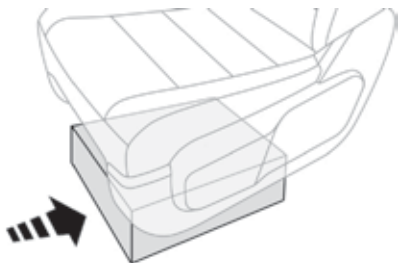

Les outils sont installés dans une boîte à outils.

i Pour plus d'informations sur la **Boîte à outils**, reportez-vous à la rubrique correspondante.

Détail des outils

Ces outils sont spécifiques à votre véhicule et peuvent varier selon équipement. Ne les utilisez pas pour d'autres usages.

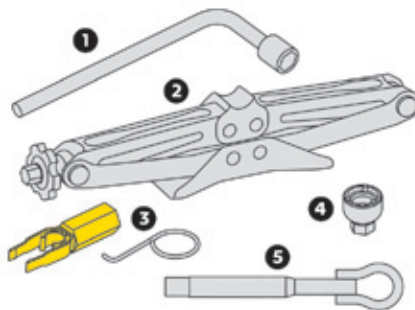

1. Clé démonte-roue.
Permet la dépose des vis de fixation de la roue et la montée/descente du cric.
2. Cric.
Permet le soulèvement du véhicule.
3. Outil démonte-cabochoon/enjoliveur.
Si votre véhicule en est équipé, il permet la dépose des cabochoons de vis sur les roues aluminium ou l'enjoliveur sur les roues tôle.
4. Douille pour vis antivol.
Permet l'adaptation de la clé démonte-roue aux vis spéciales "antivol".
5. Anneau de remorquage.

i Pour plus d'informations sur le **Remorquage**, reportez-vous à la rubrique correspondante.

i Le cric doit être utilisé uniquement pour remplacer un pneumatique endommagé.
Le cric ne nécessite aucun entretien.

Le cric est conforme à la réglementation européenne, telle que définie dans la Directive Machines 2006/42/CE.

Accès à la roue de secours

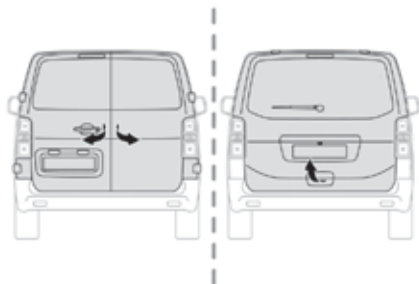

- ☞ Accédez à la roue de secours à partir de l'arrière.
- ☞ Si votre véhicule en est équipé, ouvrez les portes battantes ou le volet de coffre.



- ☞ Si votre véhicule est équipé d'un attelage, levez l'arrière du véhicule (absolument au point **B**) à l'aide du cric jusqu'à laisser un espace suffisant pour retirer la roue de secours.

i Pour éviter une ouverture intempestive de la(les) porte(s) latérale(s) électrique(s), désactiver la fonction **"Accès bras chargés"** à partir du menu de configuration du véhicule. Pour plus d'informations sur la **Porte latérale coulissante mains libres**, reportez-vous à la rubrique correspondante.

Déposer

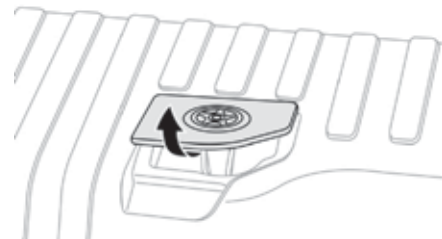

- ☞ Accédez à la vis du panier, située sur le seuil de la porte arrière.

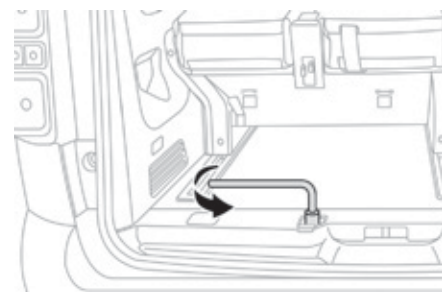

- ☞ Dévissez la vis avec la manivelle démonte-roue (environ 14 tours) jusqu'à descendre le panier pour pouvoir dégager le crochet du panier.

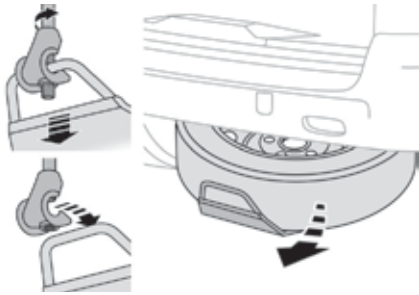

- ☞ Dégagez le panier du crochet et placez la roue de secours près de la roue à remplacer.

Reposer

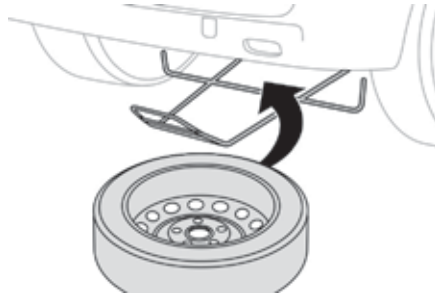

- ☞ Positionnez la roue en face du panier.
- ☞ Montez la roue progressivement sur le panier par des mouvements alternatifs (de gauche à droite) jusqu'à pouvoir dégager la zone de fixation du crochet.
- ☞ Attachez le panier avec le crochet, puis revissez la vis avec la manivelle démonte-roue jusqu'au blocage de la vis.

Démontage de la roue

i Stationnement du véhicule

Immobilisez le véhicule de façon à ne pas gêner la circulation : le sol doit être horizontal, stable et non glissant.

Si votre véhicule est équipé d'une boîte manuelle, engagez la première vitesse puis coupez le contact de façon à bloquer les roues.

Si votre véhicule est équipé d'une boîte de vitesses automatique, placez le sélecteur de vitesse sur la position **P** puis coupez le contact de façon à bloquer les roues.

Si votre véhicule est équipé d'une boîte de vitesses pilotée, placez le sélecteur de vitesse sur la position **A** puis coupez le contact de façon à bloquer les roues.

Serrez le frein de stationnement et vérifiez l'allumage du témoin au combiné.

Assurez-vous impérativement que les occupants sont sortis du véhicule et situés dans une zone garantissant leur sécurité.

Ne vous engagez jamais sous un véhicule levé par un cric ; utilisez une chandelle.

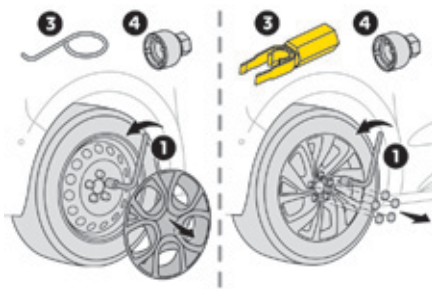

- ☞ Si votre véhicule est équipé d'une roue tôle, retirez l'enjoliveur à l'aide de l'outil 3.
- ☞ Si votre véhicule est équipé d'une roue aluminium, retirez le cabochon sur chacune des vis à l'aide de l'outil 3.
- ☞ Si votre véhicule en est équipé, montez la douille antivol 4 sur la clé démonte-roue 1 pour débloquer la vis antivol.
- ☞ **Débloquez** (sans les retirer) les autres vis uniquement avec la clé démonte-roue 1.

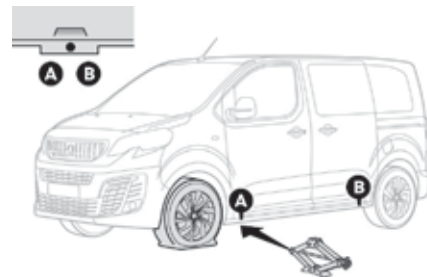

- ☞ Positionnez la semelle du cric au sol et assurez vous que celle-ci soit à l'aplomb de l'emplacement **A** ou **B** prévu sur le soubassement, le plus proche de la roue à changer.



N'utilisez pas :

- le cric pour un autre usage que le levage du véhicule,
- un autre cric que celui fourni par le constructeur.

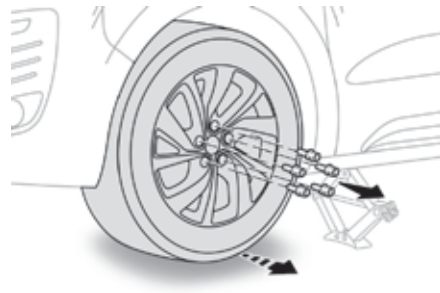
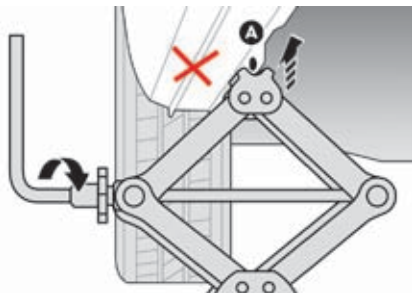
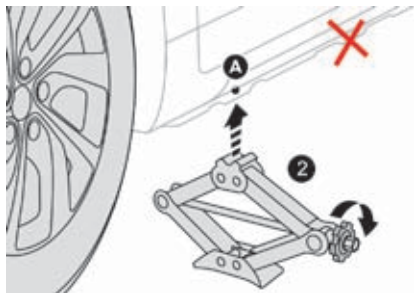

- ☞ Déployez le cric 2, à l'aide de la molette, jusqu'à ce que sa tête vienne en contact avec l'emplacement A ou B utilisé ; la zone d'appui A ou B du véhicule doit bien s'insérer dans la partie centrale de la tête du cric.
- ☞ Levez le véhicule, en utilisant la clé démonte-roue 1, jusqu'à laisser un espace suffisant entre la roue et le sol, pour mettre facilement ensuite la roue de secours (non crevée).

- ☞ Retirez les vis et conservez-les dans un endroit propre.
- ☞ Dégagez la roue.

! Veillez à ce que le cric soit bien stable. Si le sol est glissant ou meuble, le cric risque de déraiper ou de s'affaisser - Risque de blessure !
 Veillez à positionner le cric uniquement aux emplacements A ou B sous le véhicule, en vous assurant que la zone d'appui du véhicule est bien centrée sur la tête du cric. Sinon, le véhicule risque d'être endommagé et/ou le cric de s'affaisser - Risque de blessure !

Montage de la roue

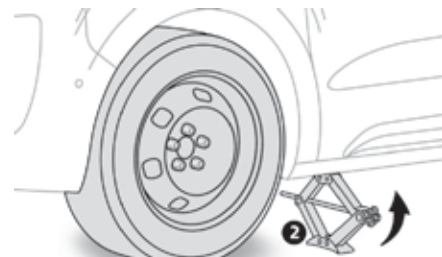

- ☞ Mettez en place la roue sur le moyeu.
- ☞ Vissez les vis à la main jusqu'en butée.
- ☞ Si votre véhicule en est équipé, effectuez un **pré-serrage** de la vis antivol avec la clé démonte-roue 1 équipée de la douille antivol 4.
- ☞ Effectuez un **pré-serrage** des autres vis uniquement avec la clé démonte-roue 1.

- ☞ Redescendez le véhicule à fond.
- ☞ Repliez le cric 2 et dégagez-le.

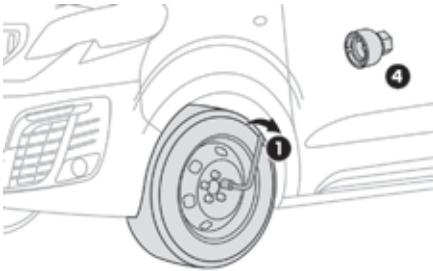

- ☞ Si votre véhicule en est équipé, bloquez la vis antivol avec la clé démonte-roue 1 équipée de la douille antivol 4.
- ☞ **Bloquez** les autres vis uniquement avec la clé démonte-roue 1.
- ☞ Rangez l'outillage dans la boîte à outils.

i Détection de sous-gonflage

La roue de secours en tôle ne possède pas de capteur.

i Après un changement de roue

Ranger correctement la roue crevée dans le panier.
Faites rapidement contrôler le serrage des vis et la pression de la roue de secours par le réseau PEUGEOT ou par un atelier qualifié.
Faites réparer la roue crevée et remplacez-la aussitôt sur le véhicule.

- i** Si votre véhicule est équipé d'une détection de sous-gonflage, contrôlez la pression des pneumatiques et réinitialiser le système.

- i** Pour plus d'informations sur la **Détection de sous-gonflage**, reportez-vous à la rubrique correspondante.

i Roue avec grand enjoliveur

Lors du remontage de la roue, remontez l'enjoliveur en commençant par placer son encoche en regard de la valve, et appuyez sur son pourtour avec la paume de la main.



La pression de gonflage des pneumatiques est indiquée sur cette étiquette.

Changement d'une lampe

Types de lampes

Différents types de lampes sont installés sur votre véhicule. Pour les retirer :

Type A



Lampe totalement en verre : tirez doucement car elle est montée par pression.

Type B



Lampe à baïonnette : appuyez sur la lampe, puis tournez-la dans le sens contraire des aiguilles d'une montre.

Type C



Lampe halogène : dégagez le ressort de blocage de son logement.

Type D



Lampe halogène : tournez la lampe dans le sens contraire des aiguilles d'une montre.

! Le changement des lampes à halogène doit se faire projecteur éteint depuis quelques minutes (risque de brûlure grave). Ne touchez pas directement la lampe avec les doigts, utilisez des chiffons non pelucheux.

Type E



Lampe au xénon : le remplacement d'une lampe au xénon doit être effectué par le réseau PEUGEOT ou par un atelier qualifié car il y a un risque d'électrocution.

i À la fin de chaque opération, vérifiez le bon fonctionnement des feux.

Feux avant

Feux à halogènes

Pour plus d'informations sur le **Changement d'une lampe** et notamment les types de lampes, reportez-vous à la rubrique correspondante.

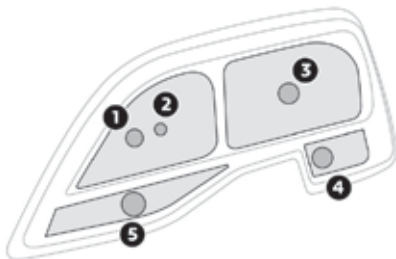

1. Feux de position.
Type A, W5W-5W
2. Feux de route.
Type C, H1-55W
3. Feux de croisement.
Type C, H7-55W
4. Feux diurnes.
Type A, W21W LL-21W
5. Indicateurs de direction.
Type B, PY21W-21W (ambre)

i Avec les lampes à ergots de type H7... respectez bien leur positionnement pour garantir la meilleure qualité d'éclairage.

Feux au xénon

Pour plus d'informations sur le **Changement d'une lampe** et notamment les types de lampes, reportez-vous à la rubrique correspondante.

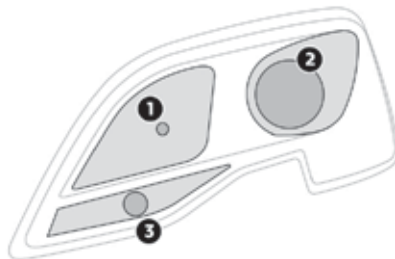

1. Feux de route.
Type C, H1-55W
2. Feux de croisement.
Type E, D8S 25W
3. Indicateurs de direction.
Type B, PY21W-21W (ambre)

Projecteurs antibrouillard

Type D, H11-55W

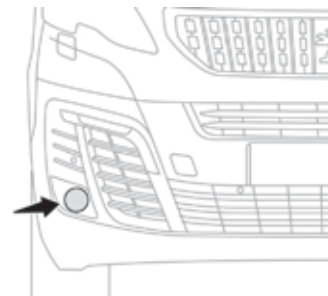

i Dans certaines conditions climatiques (température basse, humidité), la présence de buée sur la surface interne de la glace des projecteurs avant et des feux arrière est normale ; celle-ci disparaît quelques minutes après l'allumage des feux.

Feux diurnes / de position

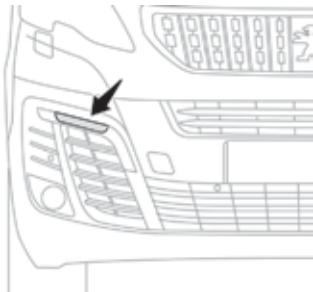

Si votre véhicule en est équipé, pour le remplacement de ce type de lampe à diodes et guides de lumière, consultez le réseau PEUGEOT ou un atelier qualifié. Le réseau PEUGEOT vous propose un kit de remplacement pour les diodes électroluminescentes-LEDs.

Répétiteur latéral d'indicateur de direction

Type A, WY5W-5W (ambre)

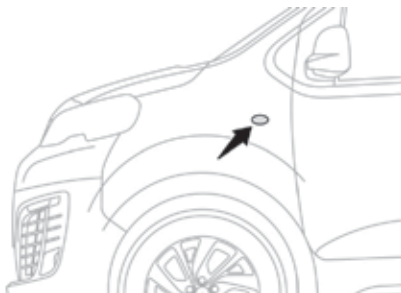

- Poussez le répétiteur vers l'arrière et dégagez-le.
- Lors du remontage, engagez le répétiteur vers l'avant et ramenez-le vers l'arrière.

Les lampes de couleur ambre (indicateurs de direction et répétiteurs latéraux), doivent être remplacées par des lampes de caractéristiques et de couleur identiques.

! Les projecteurs sont équipés de glaces en polycarbonate, revêtues d'un vernis protecteur :

- ☞ **ne les nettoyez pas avec un chiffon sec ou abrasif, ni avec un produit détergent ou solvant,**
- ☞ utilisez une éponge et de l'eau savonneuse ou un produit avec pH neutre,
- ☞ en utilisant le lavage haute-pression sur des salissures persistantes, ne dirigez pas de manière prolongée la lance sur les projecteurs, les feux et leur contour pour éviter de détériorer leur vernis et leur joint d'étanchéité.

Le changement d'une lampe doit se faire projecteur éteint depuis plusieurs minutes (risque de brûlure grave).

- ☞ Ne touchez pas directement la lampe avec les doigts : utilisez des chiffons non pelucheux.

Il est impératif de n'utiliser que des lampes de type anti-ultraviolet (UV), afin de ne pas détériorer le projecteur. Remplacez toujours une lampe défectueuse par une lampe neuve ayant les mêmes références et caractéristiques.

Feux de croisement (feux à halogènes)

Type C, H7-55W

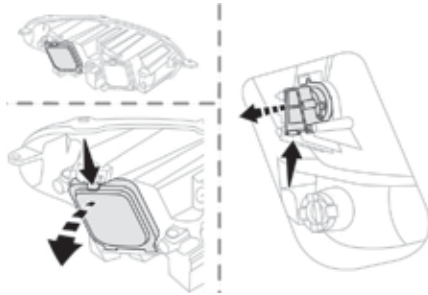

- ☞ Appuyez sur le clip supérieur du couvercle puis basculez-le vers l'arrière pour le retirer.
 - ☞ Appuyez sur le clip inférieur du connecteur et retirez l'ensemble connecteur et lampe.
 - ☞ Retirez la lampe en tirant et remplacez-la.
- Pour le remontage, effectuez ces opérations dans le sens inverse.

Feux diurnes (feux à halogènes)

Type A, W21W LL-21W

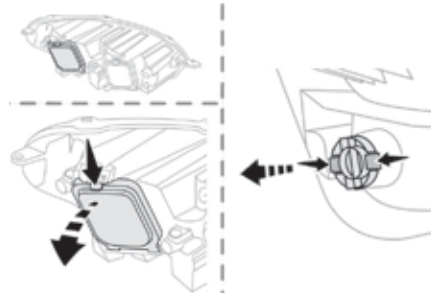

- ☞ Appuyez sur le clip supérieur du couvercle puis basculez-le vers l'arrière pour le retirer.
 - ☞ Appuyez sur les deux clips latéraux du connecteur et retirez l'ensemble connecteur et lampe.
 - ☞ Retirez la lampe en tirant et remplacez-la.
- Pour le remontage, effectuez ces opérations dans le sens inverse.

Feux de position (feux à halogènes)

Type A, W5W

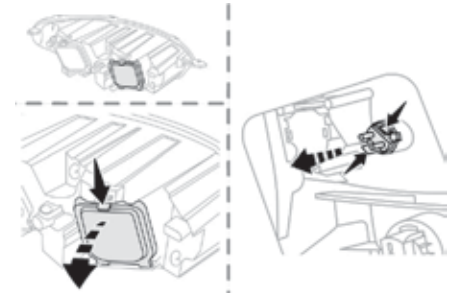

- ☞ Appuyez sur le clip supérieur du couvercle puis basculez-le vers l'arrière pour le retirer.
 - ☞ Appuyez sur les deux clips latéraux du connecteur et retirez l'ensemble connecteur et lampe.
 - ☞ Retirez la lampe en tirant et remplacez-la.
- Pour le remontage, effectuez ces opérations dans le sens inverse.

i Lors du remontage du connecteur et de la lampe dans le feu, bien repositionner l'ensemble dans le logement jusqu'au "clic" de verrouillage.

Feux de route (feux à halogènes)

Type C, H1-55W

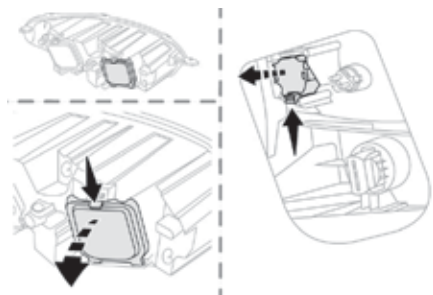

- ☞ Appuyez sur le clip supérieur du couvercle puis basculez-le vers l'arrière pour le retirer.
 - ☞ Appuyez sur le clip inférieur du connecteur et retirez l'ensemble connecteur et lampe.
 - ☞ Retirez la lampe en tirant et remplacez-la.
- Pour le remontage, effectuez ces opérations dans le sens inverse.

! Attention à la zone, située derrière le feu droit (sens du véhicule), qui est potentiellement chaude avec un risque de brûlure (tuyaux de dégazage).

Indicateurs de direction (feux à halogènes)

Type B, PY21W-21W (ambre)

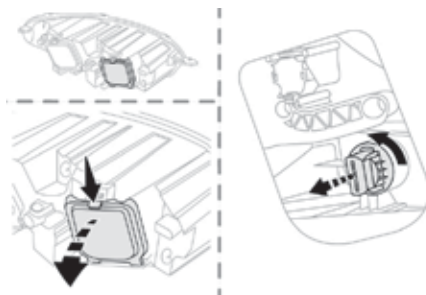

- ☞ Appuyez sur le clip supérieur du couvercle puis basculez-le vers l'arrière pour le retirer.
 - ☞ Dévissez le porte-lampe d'un quart de tour dans le sens inverse des aiguilles d'une montre.
 - ☞ Retirez le porte-lampe.
 - ☞ Remplacez la lampe défectueuse.
- Pour le remontage, effectuez ces opérations dans le sens inverse.

i Un clignotement plus rapide du témoin d'indicateur de direction (droit ou gauche) indique la défaillance d'une des lampes du côté correspondant.

Feux de croisement (feux au xénon)

Type E, D8S 25W

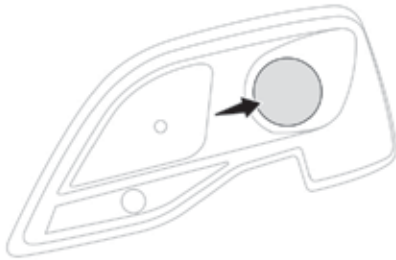

i Le remplacement d'une lampe au xénon D8S doit être effectué par le réseau PEUGEOT ou par un atelier qualifié car il y a un risque d'électrocution. Il est recommandé de changer les lampes D8S simultanément en cas de défaillance de l'une d'entre elles.

Feux de route (feux au xénon)

Type C, H1-55W

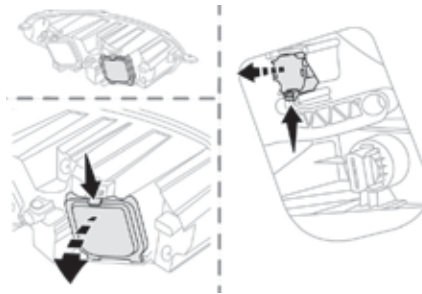

- ☞ Appuyez sur le clip supérieur du couvercle puis basculez-le vers l'arrière pour le retirer.
- ☞ Appuyez sur le clip inférieur du connecteur et retirez l'ensemble connecteur et lampe.
- ☞ Retirez la lampe en tirant et remplacez-la. Pour le remontage, effectuez ces opérations dans le sens inverse.

i Lors du remontage du connecteur et de la lampe dans le feu, bien repositionner l'ensemble dans le logement jusqu'au "clic" de verrouillage.

Indicateurs de direction (feux au xénon)

Type B, PY21W-21W (ambre)

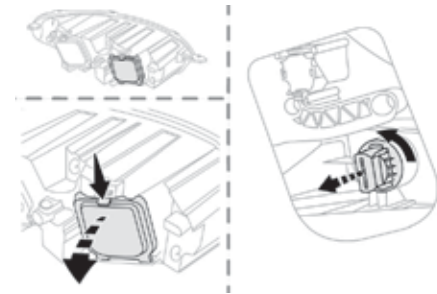

- ☞ Appuyez sur le clip supérieur du couvercle puis basculez-le vers l'arrière pour le retirer.
- ☞ Dévissez le porte-lampe d'un quart de tour dans le sens inverse des aiguilles d'une montre.
- ☞ Remplacez la lampe défectueuse. Pour le remontage, effectuez ces opérations dans le sens inverse.

i Un clignotement plus rapide du témoin d'indicateur de direction (droit ou gauche) indique la défaillance d'une des lampes du côté correspondant.

Projecteurs antibrouillard

Type C, H11-55W



- ☞ Sous le pare-chocs avant, dévissez les vis du déflecteur A.
- ☞ Retirez le déflecteur A.

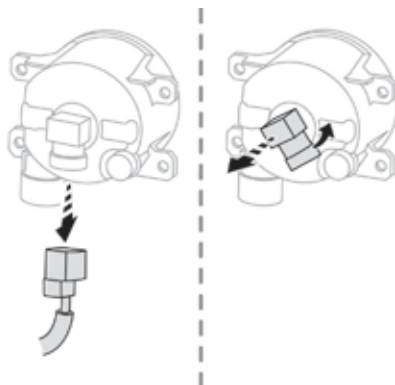

- ☞ Appuyez sur le clip de verrouillage et débranchez le connecteur.
- ☞ Dévissez le porte-lampe d'un quart de tour dans le sens inverse des aiguilles d'une montre.
- ☞ Retirez le porte-lampe.
- ☞ Remplacez la lampe défectueuse.

Pour le remontage, effectuez ces opérations dans le sens inverse.

i Pour le remplacement de ces lampes, vous pouvez aussi consulter le réseau PEUGEOT ou un atelier qualifié.

Feux arrière (portes battantes)

Pour plus d'informations sur le **Changement d'une lampe** et notamment les types de lampes, reportez-vous à la rubrique correspondante.



1. Feux de stop / feux de position.
Type B, P21/5W-21/5W
2. Indicateurs de direction.
Type B, PY21W-21W (ambre)
3. Feux de recul.
Type B, P21W-21W
4. Feux antibrouillard / feux de position.
Type B, P21/4W-21/4W

i Pour les véhicules avec garniture intérieure, consulter le réseau PEUGEOT ou un atelier qualifié pour réaliser l'opération.

- ☞ Repérez la lampe défaillante puis ouvrez les portes arrière.

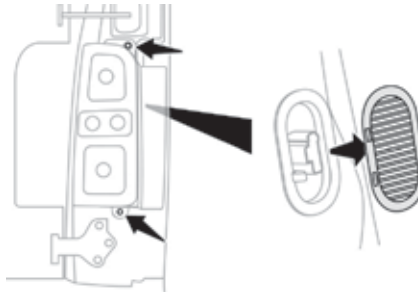

- ☞ De l'intérieur, si votre véhicule en est équipé, retirez la grille d'aération.
- ☞ De l'extérieur, dévissez les deux vis de fixation.

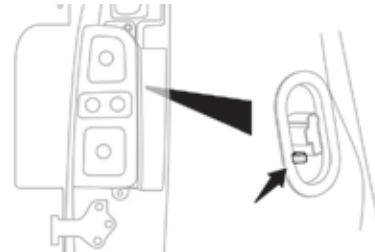

- ☞ Tout en maintenant le feu, appuyez sur le clip situé à l'intérieur puis retirez le feu avec précaution.
- ☞ Débranchez le connecteur électrique.

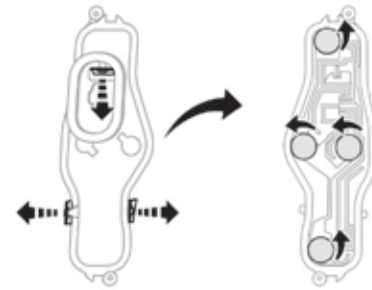

- ☞ Écartez légèrement les 3 languettes puis extraire la porte-lampe.
 - ☞ Retirez la lampe défaillante en appuyant légèrement dessus et en tournant d'un quart de tour dans le sens des aiguilles d'une montre.
 - ☞ Remplacez la lampe.
- Pour le remontage, effectuez ces opérations dans le sens inverse.

Troisième feu de stop (portes battantes)

Type A, W5W-5W



- ☞ Ouvrez la porte arrière gauche.

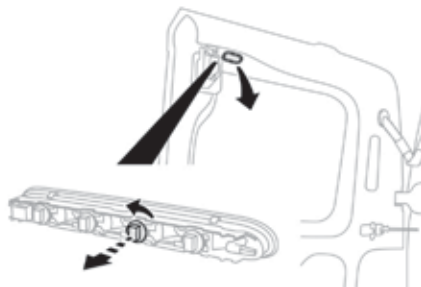

- ☞ Retirez le cache plastique à l'aide d'un tournevis fin.
- ☞ En passant par l'ouverture et à l'aide d'un tournevis, poussez le feu vers l'extérieur.
- ☞ Débranchez le connecteur électrique.
- ☞ Retirez le feu.
- ☞ Dévissez le porte-lampe d'un quart de tour dans le sens inverse des aiguilles d'une montre.
- ☞ Remplacez la lampe défectueuse.

Pour le remontage, appuyez sur le feu pour le clipper.

Feux de plaque minéralogique (portes battantes)

Type A, W5W-5W

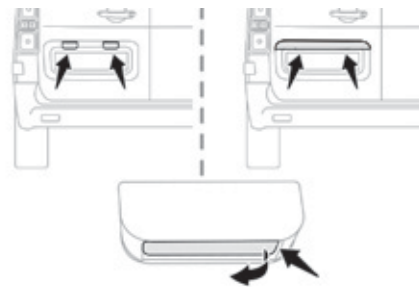

- ☞ Insérez un tournevis fin dans l'une des encoches à l'extérieur du transparent.
- ☞ Poussez-le vers l'extérieur pour le déclipper.
- ☞ Retirez le transparent.
- ☞ Remplacez la lampe défectueuse.

Pour le remontage, appuyez sur le transparent pour le clipper.

Plafonniers (avant et arrière)

Type A, W5W-5W

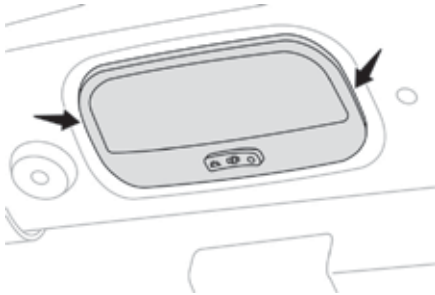

- ☞ Déclippez le transparent en glissant un tournevis dans les fentes de chaque côté du plafonnier.
- ☞ Tirez la lampe et remplacez-la.
- ☞ Clippez le transparent dans son logement et assurez-vous de son blocage.

Feux arrière (volet de coffre)

Pour plus d'informations sur le **Changement d'une lampe** et notamment les types de lampes, reportez-vous à la rubrique correspondante.



1. Feux de stop / feux de position.
Type B, P21/5W-21/5W
2. Indicateurs de direction.
Type B, PY21W-21W (ambre)
3. Feux de recul.
Type B, P21W-21W
4. Feux antibrouillard / feux de position.
Type B, P21/4W-21/4W

i Pour les véhicules avec garniture intérieure, consulter le réseau PEUGEOT ou un atelier qualifié pour réaliser l'opération.

- ☞ Repérez la lampe défaillante puis ouvrez le volet de coffre.

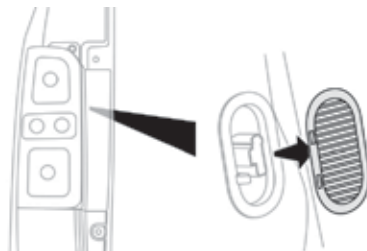

- ☞ De l'intérieur, si votre véhicule en est équipé, retirez le couvercle.

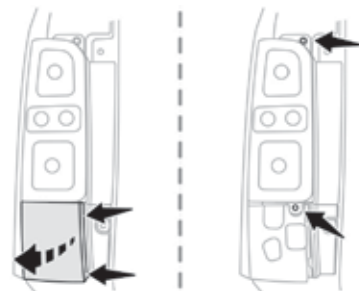

- ☞ De l'extérieur, appuyez sur les clips intérieurs de l'enjoliveur plastique puis basculez-le vers l'extérieur pour le retirer.
- ☞ Dévissez les deux vis de fixation.

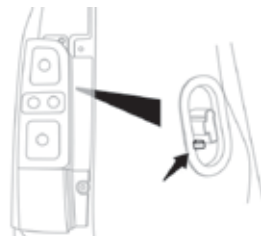

- ☞ Tout en maintenant le feu, appuyez sur le clip situé à l'intérieur puis retirez le feu avec précaution.
- ☞ Débranchez le connecteur électrique.

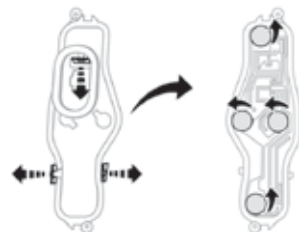

- ☞ Écartez légèrement les 3 languettes puis extraire le porte-lampe.
- ☞ Retirez la lampe défaillante en appuyant légèrement dessus et en tournant d'un quart de tour dans le sens des aiguilles d'une montre.
- ☞ Remplacez la lampe.

Pour le remontage, effectuez ces opérations dans le sens inverse.

Troisième feu de stop (volet de coffre)

Type A, W5W-5W



- ☞ Ouvrez le volet de coffre.

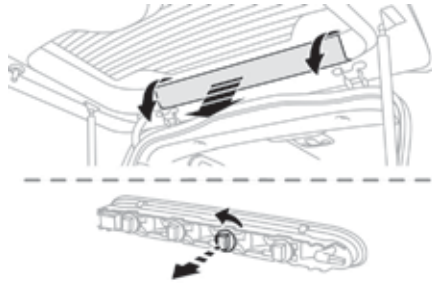

- ☞ Déclipper la garniture de chaque extrémité en la faisant pivoter de bas en haut.
- ☞ Tirez sur la garniture pour déclipper les clips centraux, puis déposez-la.
- ☞ En passant par l'ouverture et à l'aide d'un tournevis, poussez le feu vers l'extérieur.
- ☞ Débranchez le connecteur électrique.
- ☞ Retirez le feu.
- ☞ Dévissez le porte-lampe d'un quart de tour dans le sens inverse des aiguilles d'une montre.
- ☞ Remplacez la lampe défectueuse.

Pour le remontage, effectuez ces opérations dans le sens inverse.

Pour le remontage du feu et de la garniture, appuyez dessus pour les clipper.

Feux de plaque minéralogique (volet de coffre)

Type A, W5W-5W

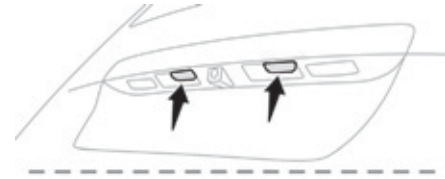

- ☞ Insérez un tournevis fin dans l'une des encoches à l'extérieur du transparent.
- ☞ Poussez-le vers l'extérieur pour le déclipper.
- ☞ Retirez le transparent.
- ☞ Remplacez la lampe défectueuse.

Pour le remontage, appuyez sur le transparent pour le clipper.

Plafonniers (avant et arrière)



Pour le remplacement de ce type de lampe à diodes et guides de lumière, consultez le réseau PEUGEOT ou un atelier qualifié. Le réseau PEUGEOT vous propose un kit de remplacement pour les diodes électroluminescentes-LEDs.

Changement d'un fusible

Accès à l'outillage

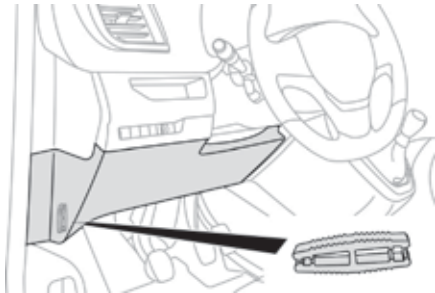

La pince d'extraction est située derrière le couvercle de la boîte à fusibles, sur le montant de la planche de bord.

- ☞ Déclippez le couvercle en tirant la partie supérieure gauche, puis droite.
- ☞ Dégagez complètement le couvercle.
- ☞ Retirez la pince de son logement.

Remplacement d'un fusible

Avant de remplacer un fusible, il est nécessaire :

- ☞ de connaître la cause de la panne et d'y remédier,
- ☞ d'arrêter tous les consommateurs électriques,
- ☞ d'immobiliser le véhicule et de couper le contact,
- ☞ de repérer le fusible défectueux à l'aide des tableaux d'affectation et des schémas présentés dans les pages suivantes.

Pour intervenir sur un fusible, il est impératif :

- ☞ d'utiliser la pince spéciale pour extraire le fusible de son logement et vérifier l'état de son filament,
- ☞ de toujours remplacer le fusible défectueux par un fusible d'intensité équivalente (même couleur) ; une intensité différente peut provoquer un dysfonctionnement (risque d'incendie).

Si la panne se reproduit peu après le changement du fusible, faites vérifier l'équipement électrique par le réseau PEUGEOT ou par un atelier qualifié.



Bon

Mauvais



Pince

! Le remplacement d'un fusible non mentionné dans les tableaux ci-après pourrait entraîner un dysfonctionnement grave sur votre véhicule. Consultez le réseau PEUGEOT ou un atelier qualifié.

i Installation d'accessoires électriques

Le circuit électrique de votre véhicule est conçu pour fonctionner avec les équipements de série ou optionnels. Avant d'installer d'autres équipements ou accessoires électriques sur votre véhicule, consultez le réseau PEUGEOT ou un atelier qualifié.

! PEUGEOT décline toute responsabilité pour les frais occasionnés par la remise en état de votre véhicule ou les dysfonctionnements résultant de l'installation d'accessoires auxiliaires non fournis, non recommandés par PEUGEOT et non installés selon ses prescriptions, en particulier lorsque la consommation de l'ensemble des appareils supplémentaires branchés dépasse 10 milliampères.

i Pour plus d'informations sur l'installation d'un attelage ou d'un équipement de type TAXI, consultez le réseau PEUGEOT.

Fusibles dans la planche de bord

La boîte à fusibles est placée dans la partie inférieure de la planche de bord (côté gauche).

Accès aux fusibles



☞ Déclipez le couvercle en tirant la partie supérieure gauche, puis droite.

Version 1 (Eco)

Les fusibles, décrits ci-après, varient selon les équipements de votre véhicule.

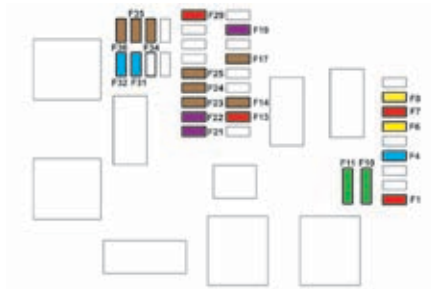

Fusible N°	Intensité (A)	Fonctions
F1	10	Direction assistée électrique, contacteur embrayage.
F4	15	Avertisseur sonore.
F5	20	Pompe lave-vitre avant/arrière.
F6	20	Pompe lave-vitre avant/arrière.
F7	10	Prise accessoires 12 V arrière.
F8	20	Essuie-vitre arrière simple ou double.
F10/F11	30	Serrures intérieures, extérieures, avant et arrière.
F13	10	Commande de climatisation avant, commande de l'autoradio, levier de vitesse, affichage tête haute.
F14	5	Alarme, appels d'urgence et d'assistance.
F17	5	Combiné.
F19	3	Commandes au volant.
F21	3	Système "Accès et Démarrage Mains Libres" ou antivol.
F22	3	Capteur de pluie et de luminosité, caméra de détection multifonction.
F23	5	Afficheur du non bouclage ou débouclage de ceintures.
F24	5	Écran tactile, caméra de recul et aide au stationnement.
F25	5	Airbags.
F29	20	Autoradio, écran tactile, lecteur CD, navigation.
F31	15	Autoradio (+ batterie).
F32	15	Prise accessoires 12 V avant.
F34	5	Système de surveillance d'angle mort, commandes électriques des rétroviseurs extérieurs.
F35	5	Gicleurs chauffants, commande de réglage du site des projecteurs.
F36	5	Recharge lampe nomade, plafonnier arrière.

Version 2 (Full)

Les fusibles, décrits ci-après, varient selon les équipements de votre véhicule.

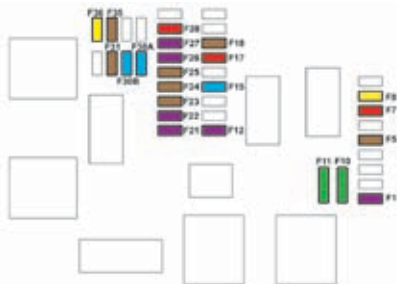

Fusible N°	Intensité (A)	Fonctions
F1	3	Système "Accès et Démarrage Mains Libres" ou antivol.
F5	5	Écran tactile, caméra de recul et aide au stationnement.
F7	10	Commande de climatisation arrière, amplificateur Hi-Fi.
F8	20	Essuie-vitre arrière simple ou double.
F10/F11	30	Serrures intérieures, extérieures, avant et arrière.
F12	3	Alarme.
F17	10	Prise accessoires 12 V arrière.
F18	5	Appels d'urgence et d'assistance.
F21	3	Recharge lampe nomade, plafonnier arrière.
F22	3	Éclairage boîte à gants, plafonniers arrière.
F23	5	Système de surveillance d'angle mort, commandes électriques des rétroviseurs extérieurs.
F24	5	Commandes au volant.
F25	5	Commande de réglage du site des projecteurs.
F26	3	Affichage du non bouclage ou débouclage de ceintures.
F27	3	Capteur de pluie et de luminosité, caméra de détection multifonction.
F28	10	Commande de climatisation avant, commande de radio, levier de vitesse, affichage tête haute.
F30A ou B	15	Autoradio (+ batterie).
F31	5	Airbags.
F33	15	Prise accessoires 12 V avant.
F35	5	Combiné.
F36	20	Autoradio, écran tactile, lecteur CD, navigation.

Fusibles dans le compartiment moteur

La boîte à fusibles est placée dans le compartiment moteur près de la batterie.

Accès aux fusibles

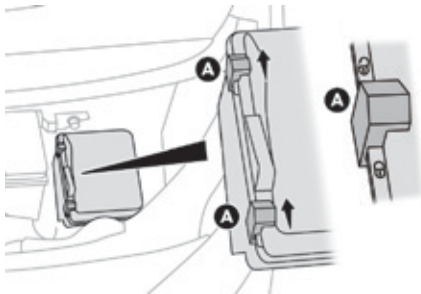

- ☞ Déverrouillez les deux verrous **A**.
- ☞ Retirez le couvercle.
- ☞ Remplacez le fusible.
- ☞ Après intervention, refermez très soigneusement le couvercle puis verrouillez les deux verrous **A** pour garantir l'étanchéité de la boîte à fusibles.

Les fusibles, décrits ci-après, varient selon les équipements de votre véhicule.

Fusible N°	Intensité (A)	Fonctions
F12	5	Gicleurs chauffants.
F14	25	Pompe lave-vitres avant et arrière.
F15	5	Radar frontal de freinage automatique, direction assistée électrique.
F17	10	Boîtier de servitude intelligent.
F19	30	Moteur essuie-vitre avant.
F20	15	Pompe lave-vitres avant et arrière.
F21	20	Pompe lave-projecteur.
F22	15	Avertisseur sonore.
F23	15	Feu de route droit.
F24	15	Feu de route gauche.

Batterie 12 V

Mode opératoire pour démarrer le moteur à partir d'une autre batterie ou pour recharger votre batterie déchargée.

Généralités

Batteries de démarrage au plomb



Les batteries contiennent des substances nocives telles que l'acide sulfurique et le plomb. Elles doivent être éliminées selon les prescriptions légales et ne doivent en aucun cas être jetées avec les ordures ménagères. Remettez les piles et les batteries usées à un point de collecte spécial.



Les versions équipées du Stop & Start comportent une batterie au plomb 12 V de technologie et de caractéristiques spécifiques. Son remplacement doit être effectué exclusivement dans le réseau PEUGEOT ou dans un atelier qualifié.



Avant de manipuler la batterie, protégez-vous les yeux et le visage. Toute opération sur la batterie doit être effectuée dans un milieu aéré et loin de flammes libres ou de sources d'étincelles, afin d'éviter tout risque d'explosion et d'incendie. Lavez-vous les mains en fin d'opération.



Avec une boîte de vitesses automatique, ne cherchez jamais à démarrer le moteur en poussant le véhicule.

Accès à la batterie

La batterie est située sous le capot moteur.

- ☞ Ouvrez le capot avec la manette intérieure, puis extérieure.
- ☞ Fixez la béquille de capot.

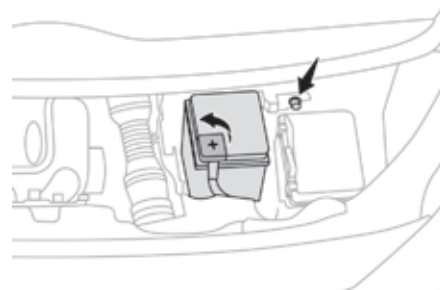

- ☞ Retirez le cache plastique pour accéder à la borne (+).
La borne (-) de la batterie n'est pas accessible. Un point de masse déporté est aménagé à l'avant du véhicule.



Pour plus d'informations sur le **Capot** et le **Moteur**, reportez-vous à la(aux) rubrique(s) correspondante(s).

Démarrer à partir d'une autre batterie

Lorsque la batterie de votre véhicule est déchargée, le moteur peut être démarré à l'aide d'une batterie de secours (externe ou d'un autre véhicule) et de câbles de secours ou bien à l'aide d'un booster de batterie.

- !** Ne démarrez jamais le moteur en branchant un chargeur de batterie. N'utilisez jamais un booster de batterie 24 V ou supérieur.
- Vérifiez au préalable que la batterie de secours a une tension nominale de 12 V et une capacité au minimum égale à celle de la batterie déchargée. Les deux véhicules ne doivent pas se toucher.
- Eteignez tous les consommateurs électriques des deux véhicules (autoradio, essuie-vitres, feux, ...). Veillez à ce que les câbles de secours ne passent pas à proximité des parties mobiles du moteur (ventilateur, courroie, ...).
- Ne débranchez pas la borne (+) quand le moteur tourne.

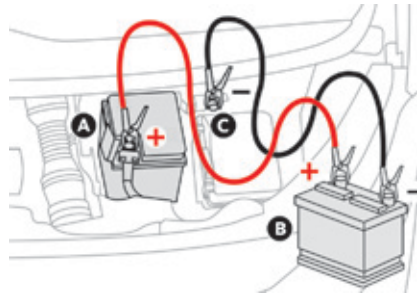

- ☞ Soulevez le cache plastique de la borne (+), si votre véhicule en est équipé.
- ☞ Connectez le câble rouge à la borne (+) de la batterie en panne **A** (au niveau de la partie métallique coudée), puis à la borne (+) de la batterie de secours **B** ou du booster.
- ☞ Connectez une extrémité du câble vert ou noir à la borne (-) de la batterie de secours **B** ou du booster (ou au point de masse du véhicule dépanneur).
- ☞ Connectez l'autre extrémité du câble vert ou noir au point de masse **C** du véhicule en panne.
- ☞ Démarrez le moteur du véhicule dépanneur et laissez-le tourner pendant quelques minutes.
- ☞ Actionnez le démarreur du véhicule en panne et laissez tourner le moteur.

Si le moteur ne démarre pas immédiatement, coupez le contact et attendez quelques instants avant d'effectuer une nouvelle tentative.

- ☞ Attendez le retour au ralenti, puis débranchez les câbles de secours dans l'ordre inverse.
- ☞ Remettez en place le cache plastique de la borne (+), si votre véhicule en est équipé.
- ☞ Laissez tourner le moteur, véhicule roulant ou à l'arrêt, au minimum 30 minutes afin de permettre à la batterie d'atteindre un niveau de charge suffisant.

i Certaines fonctionnalités, dont le Stop & Start, ne sont pas disponibles tant que la batterie n'a pas atteint un niveau de charge suffisant.

Recharger la batterie avec un chargeur de batterie

Afin d'assurer une longévité optimale à la batterie, il est indispensable de maintenir sa charge à un niveau suffisant.

Dans certains cas, il peut être nécessaire de charger la batterie :

- si vous effectuez essentiellement de courts trajets,
- en prévision d'une immobilisation prolongée de plusieurs semaines.

Consultez le réseau PEUGEOT ou un atelier qualifié.

! Si vous envisagez de recharger vous-même la batterie de votre véhicule, utilisez uniquement un chargeur compatible avec les batteries au plomb, d'une tension nominale de 12 V.



En présence de cette étiquette, il est impératif d'utiliser uniquement un chargeur 12 V, au risque de provoquer la dégradation irréversible des équipements électriques liés au Stop & Start.

! Respectez les instructions d'utilisation fournies par le fabricant du chargeur. N'inversez jamais les polarités.

i Il n'est pas nécessaire de débrancher la batterie.

- ☞ Coupez le contact.
- ☞ Eteignez tous les consommateurs électriques (autoradio, feux, essuie-vitres, ...).

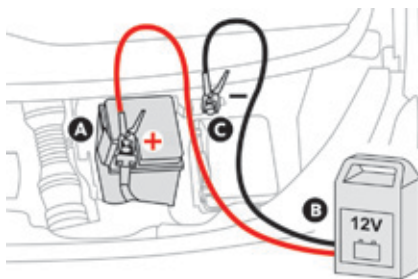

- ☞ Eteignez le chargeur **B** avant de connecter les câbles avec la batterie, afin d'éviter toute étincelle dangereuse.
- ☞ Vérifiez le bon état des câbles du chargeur.
- ☞ Si votre véhicule en est équipé, soulevez le cache plastique de la borne (+).

- ☞ Connectez les câbles du chargeur **B** comme suit :
 - le câble rouge positif (+) à la borne (+) de la batterie **A**,
 - le câble noir négatif (-) au point de masse **C** du véhicule.
- ☞ À la fin de l'opération de charge, éteignez le chargeur **B** avant de déconnecter les câbles de la batterie **A**.

! N'essayez jamais de recharger une batterie gelée - Risque d'explosion ! Si la batterie a gelé, faites-la contrôler par le réseau PEUGEOT ou par un atelier qualifié qui vérifiera que les composants internes n'ont pas été endommagés et que le conteneur ne s'est pas fissuré, ce qui impliquerait un risque de fuite d'acide toxique et corrosif.

Débranchement de la batterie

Afin de maintenir un niveau de charge suffisant pour permettre le démarrage du moteur, il est recommandé de débrancher la batterie en cas d'immobilisation de très longue durée.

Avant de procéder au débranchement de la batterie :

- ☞ fermez tous les ouvrants (portes, volet de coffre, vitres, toit),
- ☞ éteignez tous les consommateurs électriques (autoradio, essuie-vitres, feux, ...),
- ☞ coupez le contact et respectez un délai d'attente de quatre minutes.

Après avoir accédé à la batterie, il suffit de débrancher la borne (+).

Cosse à verrouillage rapide

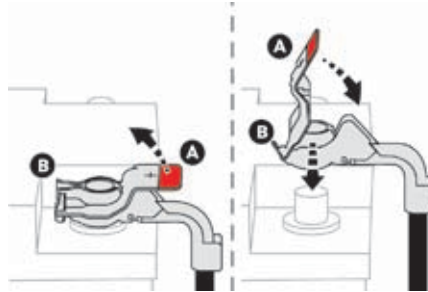

Débranchement de la borne (+)

- ☞ Relevez la palette **A** au maximum pour déverrouiller le collier **B**.

Rebranchement de la borne (+)

- ☞ Positionnez le collier **B** ouvert du câble sur la borne (+) de la batterie.
- ☞ Appuyez verticalement sur le collier pour bien le positionner contre la batterie.
- ☞ Verrouillez le collier en rabaisant la palette **A**.



Ne forcez pas en appuyant sur la palette, car si le collier est mal positionné, le verrouillage est alors impossible ; recommencez la procédure.

Après rebranchement

Après rebranchement de la batterie, mettez le contact et attendez 1 minute avant de démarrer, afin de permettre l'initialisation des systèmes électroniques.

Toutefois, si après cette manipulation de légères perturbations subsistent, consultez le réseau PEUGEOT ou un atelier qualifié.

En vous reportant à la rubrique correspondante, vous devez réinitialiser vous-même certains équipements, tels que :

- la clé à télécommande ou la clé électronique (selon version),
- les lève-vitres électriques,
- la date et l'heure,
- les stations radio mémorisées.



Lors du trajet suivant le premier démarrage du moteur, le Stop & Start pourrait ne pas être opérationnel. Dans ce cas, la fonction ne sera de nouveau disponible qu'après une immobilisation continue du véhicule, dont la durée dépendra de la température ambiante et de l'état de charge de la batterie (jusqu'à environ 8 heures).

Capacité batterie

Longueur véhicule	Intensité en Ah (Ampères-heure)
Compact (L1)	480
Standard (L2)	640
Long (L3)	720 / 800

! Toujours remplacer la batterie par une autre avec des caractéristiques équivalentes.

Remorquage

Mode opératoire pour faire remorquer son véhicule ou remorquer un autre véhicule avec un dispositif mécanique amovible.

Accès à l'outillage

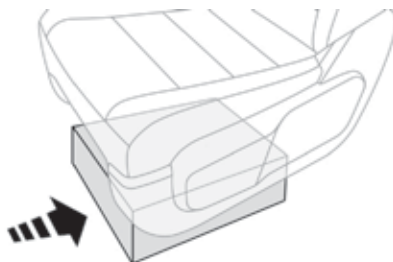

L'anneau de remorquage est installé dans la boîte à outils.

i Pour plus d'informations sur la **Boîte à outils**, reportez-vous à la rubrique correspondante.

! Si votre véhicule est équipé d'une boîte manuelle, mettez le levier de vitesses au point mort.

Si votre véhicule est équipé d'une boîte de vitesses automatique ou pilotée, mettez le sélecteur de vitesses sur la position **N**.

Le non-respect de cette particularité peut conduire à la détérioration de certains organes de freinage et à l'absence d'assistance de freinage au redémarrage du moteur.

Remorquage de son véhicule

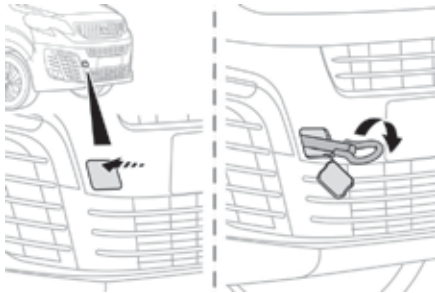

- ☞ Dans le pare-chocs avant, appuyez sur le cache (comme représenté ci-dessus) pour le déclipper.
- ☞ Vissez l'anneau de remorquage jusqu'en butée.
- ☞ Installez la barre de remorquage.
- ☞ Allumez le signal de détresse sur le véhicule remorqué.
- ☞ Démarrez doucement et roulez lentement sur une courte distance.

Remorquage d'un autre véhicule

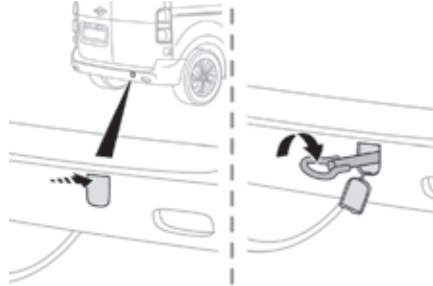

- ☞ Dans le pare-chocs arrière, appuyez sur le cache (comme représenté ci-dessus) pour le déclipper.
- ☞ Vissez l'anneau de remorquage jusqu'en butée.
- ☞ Installez la barre de remorquage.
- ☞ Allumez le signal de détresse sur le véhicule remorqué.
- ☞ Démarrez doucement et roulez lentement sur une courte distance.

! Consignes générales

Respectez la législation en vigueur dans votre pays.

Vérifiez que le poids du véhicule tracteur est supérieur à celui du véhicule remorqué.

Le conducteur doit rester au volant du véhicule remorqué et être muni d'un permis de conduire valide.

Lors d'un remorquage avec les quatre roues au sol, utilisez toujours une barre de remorquage homologuée ; les cordes et les sangles sont interdites.

Le véhicule remorqueur doit démarrer progressivement.

Lors d'un remorquage moteur arrêté, il n'y a plus d'assistance de freinage et de direction.

Dans les cas suivants, faites impérativement appel à un professionnel pour le remorquage :

- véhicule en panne sur autoroute ou sur voie rapide,
- véhicule à quatre roues motrices,
- impossibilité de mettre la boîte de vitesses au point mort, de débloquer la direction, de desserrer le frein de stationnement,
- remorquage avec deux roues au sol seulement,
- absence de barre de remorquage homologuée...

Panne de carburant (Diesel)

Pour les véhicules équipés d'un moteur Diesel, en cas de panne sèche, il est nécessaire de réamorcer le circuit de carburant.

Pour toutes versions hors BlueHDi, reportez-vous au dessin du sous-capot moteur correspondant.

i Pour plus d'informations sur le **Détrompeur carburant Diesel**, reportez-vous à la rubrique correspondante.

! Si le moteur ne démarre pas du premier coup, n'insistez pas et recommencez la procédure.

Moteur 1.6 HDi (sauf version BlueHDi)



- ☞ Remplissez le réservoir de carburant avec au moins cinq litres de gazole.
- ☞ Ouvrez le capot moteur.
- ☞ Si nécessaire, déclipsez le cache de style pour accéder à la pompe de réamorçage.
- ☞ Actionnez la pompe de réamorçage jusqu'à obtenir son durcissement (le premier appui peut être dur).
- ☞ Actionnez le démarreur pour allumer le moteur (au cas où le moteur ne démarrerait pas à la première sollicitation, attendez environ 15 secondes, puis recommencez).
- ☞ Sans résultat après quelques tentatives, réactionnez la pompe de réamorçage, puis le démarreur.
- ☞ Remettez en place le cache de style et clippez-le.
- ☞ Refermez le capot moteur.

Moteur BlueHDi

- ☞ Remplissez le réservoir de carburant avec au moins cinq litres de gazole.
- ☞ Mettez le contact (sans mettre en route le moteur).
- ☞ Attendez 6 secondes environ et coupez le contact.
- ☞ Répétez l'opération 10 fois.
- ☞ Actionnez le démarreur pour mettre en route le moteur.

Autres moteurs

- ☞ Remplissez le réservoir de carburant avec au moins cinq litres de gazole.
- ☞ Ouvrez le capot moteur.
- ☞ Si nécessaire, déclipsez le cache de style pour accéder à la pompe de réamorçage.
- ☞ Actionnez la pompe de réamorçage jusqu'à obtenir son durcissement (le premier appui peut être dur).
- ☞ Actionnez le démarreur pour allumer le moteur (au cas où le moteur ne démarrerait pas à la première sollicitation, attendez environ 15 secondes, puis recommencez).
- ☞ Sans résultat après quelques tentatives, réactionnez la pompe de réamorçage, puis le démarreur.
- ☞ Remettez en place le cache de style et clippez-le.
- ☞ Refermez le capot moteur.

Dimensions (en mm)

Ces dimensions ont été mesurées sur un véhicule non chargé.

Rétroviseurs rabattus

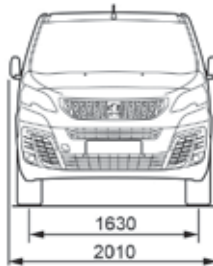

Portes battantes

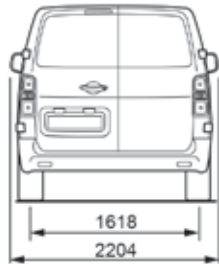

Volet de coffre



Compact (L1)

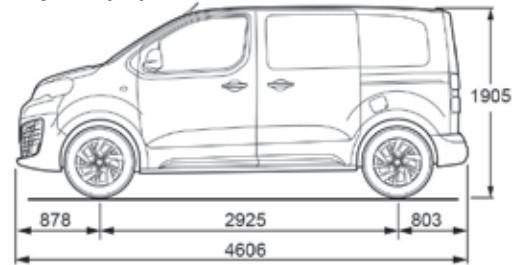

Standard (L2)

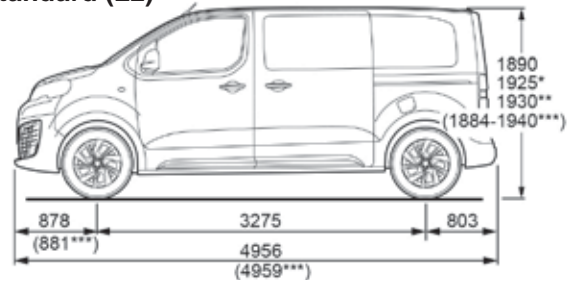

Long (L3)

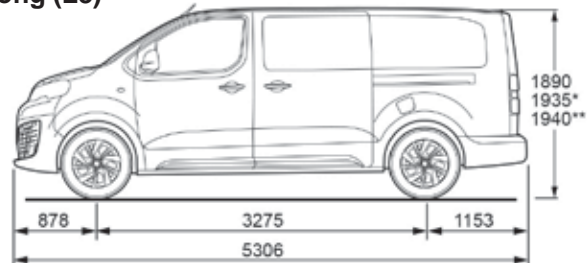

* Charge utile majorée.

** Charge utile majorée avec rehausse.

*** Selon pays de commercialisation.

Motorisations

Caractéristiques des motorisations

Les caractéristiques de la motorisation (cylindrée, puissance maxi, régime maxi, énergie, émission de CO₂...) liée à votre véhicule sont mentionnées sur le certificat d'immatriculation, ainsi que dans la documentation commerciale.

Ces caractéristiques correspondent aux valeurs homologuées au banc moteur, selon les conditions définies par la réglementation européenne (directive 1999/99/CE).

Pour plus d'informations, adressez-vous au réseau PEUGEOT ou à un atelier qualifié.

Masses

Masses et charges remorquables

Les valeurs de masses et de charges remorquables liées à votre véhicule sont mentionnées sur le certificat d'immatriculation, ainsi que dans la documentation commerciale. Ces valeurs sont également présentes sur la plaque ou l'étiquette constructeur. Pour plus d'informations, adressez-vous au réseau PEUGEOT ou à un atelier qualifié.

La masse en ordre de marche est égale à la masse à vide + conducteur (75 kg).

Les valeurs de MTRA et de charges remorquables indiquées sont valables pour une altitude maximale de 1 000 mètres.

La valeur de charge remorquable doit être réduite de 10% par tranche de 1 000 mètres supplémentaires.

La masse de la remorque freinée peut être, dans la limite de la MTRA, augmentée dans la mesure où l'on réduit d'autant la MTAC du véhicule tracteur.

Le poids recommandé sur flèche correspond au poids admis sur la rotule d'attelage (démontable avec ou sans outil).

MTAC : masse maximale techniquement admissible en charge.

MTRA : masse totale roulante autorisée.

i Des températures extérieures élevées peuvent entraîner des baisses de performance du véhicule pour protéger le moteur. Lorsque la température extérieure est supérieure à 37°C, limitez la masse remorquée.

! Le remorquage avec un véhicule tracteur peu chargé peut dégrader sa tenue de route.

Tracter une remorque augmente la distance de freinage.

Dans le cas d'un véhicule tracteur, ne faites jamais dépasser la vitesse de 100 km/h (respectez la législation en vigueur dans votre pays).

i Lorsque la température extérieure est élevée, il est conseillé de laisser tourner le moteur 1 à 2 minutes après l'arrêt du véhicule pour faciliter son refroidissement.

Moteurs Diesel EURO 6

Moteurs	Codes moteurs	Boîtes de vitesses	Capacités d'huile moteur avec échange du filtre (litres)	Longueurs	Masse remorque non freinée (kg) 8-9 places	Charge verticale à l'attelage (kg) 8-9 places
1,6 l BlueHDi 95	BHV (DV6FDU)	Manuelle 5 rapports (BVM5)	5,6	L1, L2, L3	750	72
				L2*, L3*		80
1,6 l BlueHDi 95 S&S	BHS (DV6FCU)	Pilotée 6 rapports (ETG6)	5,6	L1, L2, L3		72
				L2*, L3*		80
1,6 l BlueHDi 115 S&S	BHX (DV6FCU)	Manuelle 6 rapports (BVM6)	5,6	L1, L2, L3		72
				L2*, L3*		80

* Charge utile majorée.

Moteurs	Codes moteurs	Boîtes de vitesses	Capacités d'huile moteur avec échange du filtre (litres)	Longueurs	Masse remorque non freinée (kg) 8-9 places	Charge verticale à l'attelage (kg) 8-9 places
2 l BlueHDi 150 S&S	AHX (DW10FD)	Manuelle 6 rapports BVM6	6,1	L1, L2, L3	750	92
				L2*, L3*		100
2 l BlueHDi 180 S&S	AHH (DW10FC)	Automatique 6 rapports EAT6	5,1	L1, L2, L3		80
				L2*, L3*		88

* Charge utile majorée.

Éléments d'identification

Différents dispositifs de marquage visibles pour l'identification et la recherche du véhicule.

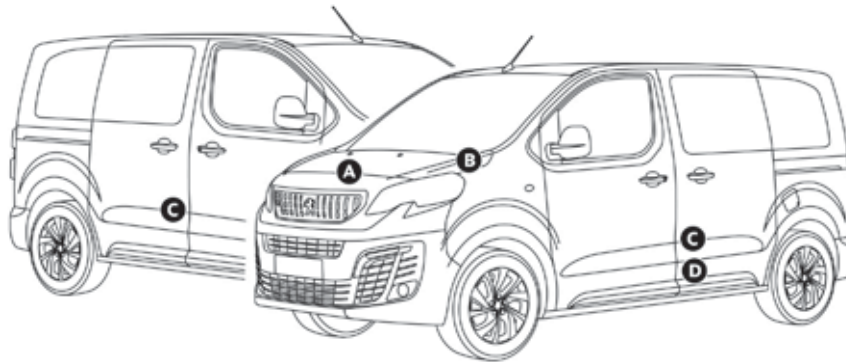

A. Numéro d'identification véhicule (V.I.N.), sous le capot moteur.

Ce numéro est gravé sur le châssis, près du passage de roue avant droite.

B. Numéro d'identification véhicule (V.I.N.), sur la traverse inférieure de pare-brise.

Ce numéro est inscrit sur une étiquette collée et visible à travers le pare-brise.

C. Etiquette constructeur.

Cette étiquette autodestructive, collée sur le pied milieu, côté droit ou gauche, comporte les informations suivantes :

- le nom du constructeur,
- le numéro de réception communautaire,
- le numéro d'identification véhicule (V.I.N.),
- la masse maximale techniquement admissible en charge,
- la masse totale roulante autorisée,
- la masse maximale sur l'essieu avant,
- la masse maximale sur l'essieu arrière.

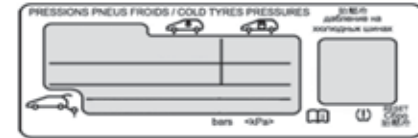

D. Etiquette pneumatiques/peinture.

Cette étiquette, collée sur le pied milieu, côté conducteur, comporte les informations suivantes :

- les pressions de gonflage à vide et en charge,
- les dimensions des pneumatiques (y compris indice de charge et symbole de vitesse du pneumatique),
- la pression de gonflage de la roue de secours,
- la référence de la couleur de la peinture.

i Le contrôle de la pression de gonflage doit être effectué à froid au moins tous les mois.

☘ Une pression de gonflage insuffisante augmente la consommation de carburant.

Appel d'urgence ou d'assistance



Peugeot Connect SOS

SOS

En cas d'urgence, appuyer plus de 2 secondes sur cette touche. Le clignotement de la diode verte et un message vocal confirmeront que l'appel est lancé vers le centre d'appel "Peugeot Connect SOS".

Un nouvel appui immédiat sur cette touche, annule la demande.

La diode verte s'éteint.

A tout moment, un appui de plus de 8 secondes sur cette touche annule la demande.

La diode verte reste allumée (sans clignoter) lorsque la communication est établie. Elle s'éteint en fin de communication.

"Peugeot Connect SOS" localise immédiatement votre véhicule, entre en contact avec vous dans votre langue**, et sollicite - si nécessaire - l'envoi des secours publics compétents**. Dans les pays où la plateforme n'est pas opérationnelle, ou lorsque le service de localisation a été expressément refusé, l'appel est dirigé directement vers les services de secours (112) sans localisation.

! En cas de choc détecté par le calculateur d'airbag, et indépendamment des déploiements d'airbag éventuels, un appel d'urgence est lancé automatiquement.

i Si vous bénéficiez de l'offre Peugeot Connect Packs avec pack SOS et assistance inclus, vous disposez de services complémentaires dans votre espace personnel MyPeugeot via le site internet de votre pays.

* Selon les conditions générales d'utilisation du service disponible en point de vente et sous réserve des limites technologiques et techniques.

** Suivant la couverture géographique de "Peugeot Connect SOS", "Peugeot Connect Assistance" et la langue nationale officielle choisie par le propriétaire du véhicule. La liste des pays couverts et des services PEUGEOT CONNECT est disponible en points de vente ou sur www.peugeot.pays.



Fonctionnement du système



À la mise du contact, le voyant vert s'allume pendant 3 secondes indiquant le bon fonctionnement du système.



Le voyant orange clignote puis s'éteint : le système présente un dysfonctionnement.

Le voyant orange est allumé fixe : la pile de secours est à remplacer.

Dans les deux cas, les services d'appels d'urgence et assistance risquent de ne pas fonctionner.

Consulter un réparateur qualifié dans les meilleurs délais.

i Le dysfonctionnement du système n'empêche pas le véhicule de rouler.

Peugeot Connect Assistance



Appuyer plus de 2 secondes sur cette touche pour demander une assistance en cas d'immobilisation du véhicule. Un message vocal confirme que l'appel est lancé**.

Un nouvel appui immédiat sur cette touche annule la demande.
L'annulation est confirmée par un message vocal.

Géolocalisation



Vous pouvez désactiver la géolocalisation par un appui simultané sur les touches "Peugeot Connect SOS" et "Peugeot Connect Assistance" suivi d'un appui sur "Peugeot Connect Assistance" pour valider.

Pour réactiver la géolocalisation, faire à nouveau un appui simultané sur les touches "Peugeot Connect SOS" et "Peugeot Connect Assistance" suivi d'un appui sur "Peugeot Connect Assistance" pour valider.

i Si vous avez acheté votre véhicule en dehors du réseau PEUGEOT, vous êtes invité à vérifier la configuration de ces services et pouvez en demander la modification auprès de votre réseau. Dans un pays multilingue, la configuration est possible dans la langue nationale officielle de votre choix.

i Pour des raisons techniques, notamment pour une meilleure qualité des services PEUGEOT CONNECT bénéficiant au client, le constructeur se réserve le droit d'opérer à tout moment des mises à jour du système télématique embarqué du véhicule.

** Suivant la couverture géographique de "Peugeot Connect SOS", "Peugeot Connect Assistance" et la langue nationale officielle choisie par le propriétaire du véhicule. La liste des pays couverts et des services PEUGEOT CONNECT est disponible en points de vente ou sur www.peugeot.pays.

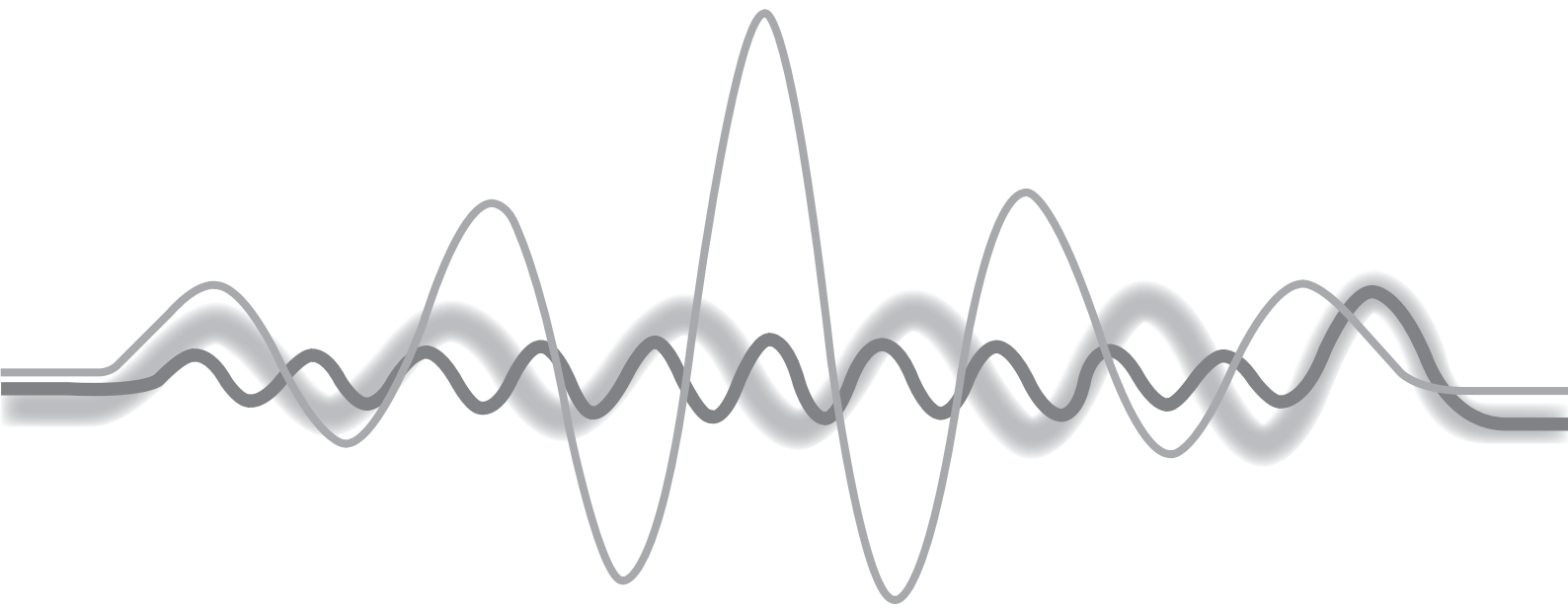

PEUGEOT Connect Nav

Navigation GPS - Connectivité - Autoradio multimédia - Téléphone Bluetooth®



	Sommaire
Premiers pas	332
Commandes au volant	334
Menus	335
Commandes vocales	336
Navigation	342
Navigation connectée	358
Connectivité	368
Radio Media	378
Téléphone	390
Réglages	402
Questions fréquentes	412

i Le système est protégé de manière à fonctionner uniquement sur votre véhicule.

i Veuillez trouver ci-après le lien pour accéder aux codes sources OSS (Open Source Software) du système.
<http://www.psa-peugeot-citroen.com/oss>

! Pour des raisons de sécurité et parce qu'elles nécessitent une attention soutenue de la part du conducteur, les opérations de jumelage du téléphone mobile Bluetooth au système mains-libres Bluetooth de votre autoradio, doivent être réalisées **véhicule à l'arrêt** et contact mis.

Le message mode d'économie d'énergie affiché signale la mise en veille imminente. Pour plus d'informations sur le **Mode économie d'énergie**, reportez-vous à la rubrique correspondante.

Premiers pas



Moteur tournant, un appui permet de couper le son.
Contact coupé, un appui met le système en marche.



Réglage du volume.

Utiliser les touches disposées de chaque côté de l'écran tactile pour accéder aux menus, puis appuyer sur les boutons matérialisés de l'écran tactile. Toutes les zones tactiles de l'écran sont de couleur blanche.
Chaque menu s'affiche sur une page ou deux pages (page primaire et page secondaire).

! L'écran est de type "capacitif".
Pour entretenir l'écran, il est recommandé d'utiliser un chiffon doux non abrasif (chiffon à lunettes) sans produit additionnel.
Ne pas utiliser d'objets pointus sur l'écran.
Ne pas toucher l'écran avec les mains mouillées.

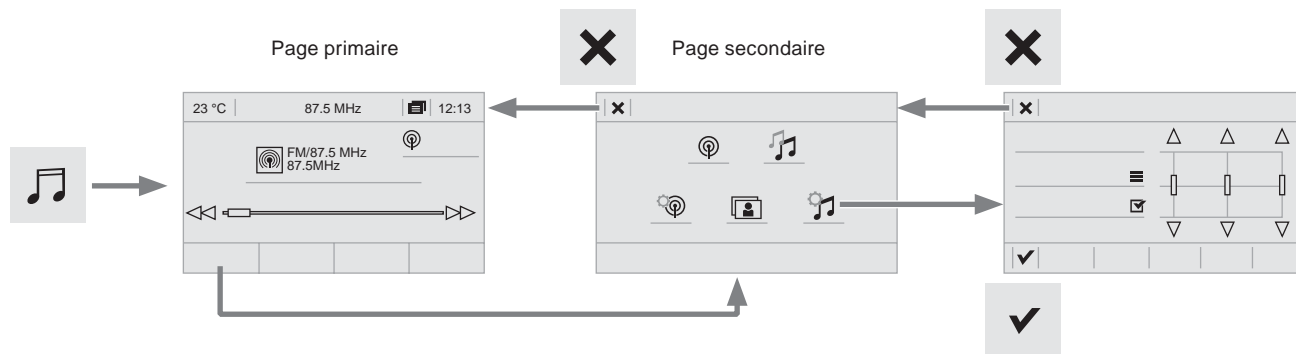

Raccourcis : à l'aide des touches tactiles situées dans le bandeau supérieur de l'écran tactile, il est possible d'accéder directement au choix de la source sonore, à la liste des stations (ou des titres selon la source), aux notifications de messages, aux emails, aux mises à jour cartographique et suivant les services aux notifications de navigation.

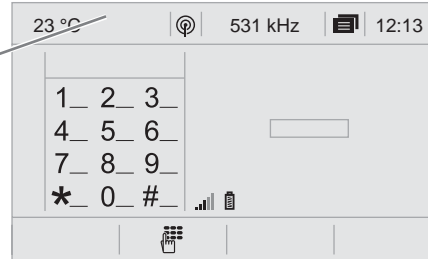

Sélection de la source sonore (selon version) :

- Radios FM / DAB* / AM*.
- Smartphone via MirrorLink™ ou CarPlay®.
- Clé USB.
- Lecteur média connecté par la prise auxiliaire (jack, câble non fourni).
- Téléphone connecté en Bluetooth* et en diffusion multimédia Bluetooth* (streaming).

* Selon équipement.

Par l'intermédiaire du menu "Réglages" vous pouvez créer un profil relatif à une personne seule ou à un groupe de personnes ayant des points communs, avec la possibilité de paramétrer une multitude de réglages (mémoires radio, réglages audio, historique de navigation, favoris de contacts, ...), la prise en compte des réglages se fait automatiquement.

En cas de très forte chaleur, le volume sonore peut être limité afin de préserver le système. Il peut se mettre en veille (extinction complète de l'écran et du son) pendant une durée minimale de 5 minutes.

Le retour à la situation initiale s'effectue lorsque la température de l'habitacle baisse.

Commandes au volant



Commandes vocales :

Appui court, commandes vocales du système.

Appui long, commandes vocales du smartphone via le système.



Augmentation du volume.



Couper le son / Rétablir le son.



Diminution du volume.



Média (appui court) : changer de source multimédia.

Téléphone (appui court) : décrocher le téléphone.

Appel en cours (appui court) : accéder au menu téléphone.

Téléphone (appui long) : refuser un appel entrant, raccrocher un appel en cours ; hors appel en cours, accéder au menu téléphone.



Radio (rotation) : recherche automatique de la station précédente / suivante.

Média (rotation) : plage précédente / suivante, déplacement dans les listes.

Appui court : Validation d'une sélection. Hors sélection, accéder aux mémoires.



Radio : afficher la liste des stations.

Média : afficher la liste des pistes.

Radio, pression continue : mettre à jour la liste des stations captées.

Menus

Navigation connectée

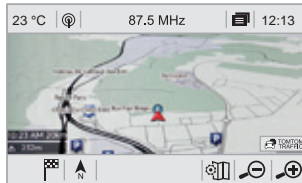

Paramétrer le guidage et choisir sa destination. Utiliser les services disponibles en temps réels selon équipement.

Connectivité

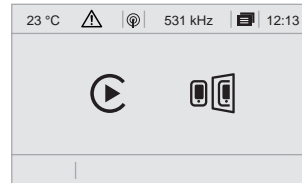

Exécuter certaines applications du smartphone connecté via MirrorLink™ ou CarPlay®. Vérifier l'état des connexions Bluetooth et Wi-Fi.

Radio Media

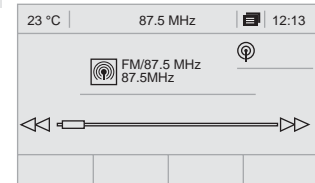

Sélectionner une source sonore, une station de radio, afficher des photographies.

Téléphone

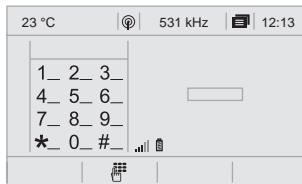

Connecter un téléphone en Bluetooth®, consulter des messages, des emails et envoyer des messages rapides.

Réglages

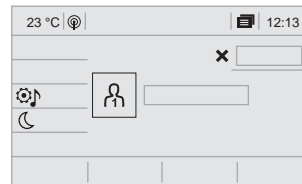

Paramétrer un profil personnel et/ou paramétrer le son (balance, ambiance, ...) et l'affichage (langue, unités, date, heure, ...).

Conduite

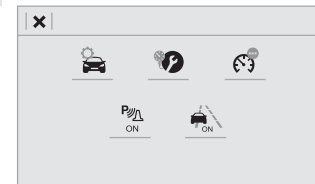

Activer, désactiver, paramétrer certaines fonctions du véhicule.

Commandes vocales

Commandes au volant



Par un appui court sur cette touche, activer la fonction des commandes vocales.

! Pour s'assurer que les commandes vocales soient toujours reconnues par le système, il est conseillé de suivre les suggestions suivantes :

- parler d'un ton de voix normal sans découper les mots, ni élever la voix.
- avant de parler, toujours attendre le "bip" (signal acoustique),
- pour un fonctionnement optimal, il est conseillé de fermer les vitres et l'éventuel toit ouvrant pour éviter toute source extérieure de perturbation,
- avant de prononcer les commandes vocales, demander aux autres passagers de ne pas parler.

Premiers pas



Exemple de "commande vocale" pour la navigation :

"Guider vers adresse, 11 rue de Rennes, Paris".

Exemple de "commande vocale" pour la radio et les medias :

"Jouer artiste "Alizée".

Exemple de "commande vocale" pour le téléphone :

"Appeler Jean-Pierre".

! Les commandes vocales, avec un choix de 12 langues (Anglaise, Française, Italienne, Espagnole, Allemande, Néerlandaise, Portugaise, Polonaise, Turque, Russe, Arabe, Brésilienne) se font en correspondance avec la langue choisie et paramétrée au préalable dans le système.

Les commandes vocales en langue Arabe de : "Naviguer vers adresse" et "Afficher POI dans la ville", ne sont pas disponibles.



Informations - Utilisations



i Appuyez sur le bouton de commande vocale et dites votre commande après le signal sonore. N'oubliez pas que vous pouvez m'interrompre à tout moment en appuyant sur ce bouton. Vous pouvez rappuyer sur ce même bouton pendant que je vous écoute si vous voulez mettre fin à la conversation. Si vous êtes perdu et que vous voulez recommencer, dites "annuler". Si vous voulez revenir en arrière, dites "retour". Pour obtenir de l'aide ou des conseils, dites "aide". Si vous dites une commande et que j'ai besoin de plus d'informations, je vous donnerai des exemples pour vous aider à me donner les informations dont j'ai besoin ou je vous guiderai. Vous trouverez plus d'informations en mode "débutant". Si vous vous sentez plus à l'aise, vous pouvez régler l'interaction vocale en mode "expert".



Commandes vocales globales

i Ces commandes peuvent être effectuées à partir de n'importe quelle page-écran après avoir appuyé le bouton de commandes vocales ou téléphone situé sur le volant, à condition qu'il n'y ait aucun appel téléphonique en cours.

 "Commandes vocales"	 Messages d'aide
Aide	<p>Je peux vous aider dans de nombreux domaines. Vous pouvez dire: "aide téléphone", "aide navigation", "aide média" ou encore "aide radio". Pour en savoir plus sur l'utilisation des commandes vocales, vous pouvez dire "aide commandes vocales".</p>
Aide commandes vocales	
Aide navigation	
Aide radio	
Aide media	
Aide téléphone	
Régler l'interaction vocale en mode <...>	Choisir le mode "débutant" ou "expert".
Sélectionner le profil <...>	Choisir le profil 1, 2 ou 3.
Oui	Dites "oui" si j'ai bien compris votre requête. Autrement, dites "non" pour recommencer.
Non	

Commandes vocales "Navigation"



i Ces commandes peuvent être effectuées à partir de n'importe quelle page-écran après avoir appuyé le bouton de commandes vocales ou téléphone situé sur le volant, à condition qu'il n'y ait aucun appel téléphonique en cours.

 "Commandes vocales"	 Messages d'aide
Guider vers la maison	
Guider vers le bureau	Pour lancer le guidage ou ajouter une étape, dites "guider vers" suivi de l'adresse ou du nom du contact.
Guider vers destination préférée <...>	Dites par exemple "guider vers adresse, 11 rue de Rennes, Paris" ou "guider vers contact Alexandre".
Guider vers contact <...>	Vous pouvez également préciser s'il s'agit d'une destination préférée ou d'une destination récente. Dites par exemple "guider vers destination récente, 11 rue de Rennes, Paris", ou "guider vers destination préférée, club de tennis" ou encore "guider vers la maison".
Guider vers adresse <...>	Pour afficher les POI sur la carte, vous pouvez dire "montrer les hôtels à Paris" ou "montrer les stations-services à proximité".
Afficher POI <...>	Pour plus d'informations, dites "aide guidage".
Distance restante	
Temps restant	Pour obtenir des informations sur votre itinéraire, dites "temps restant", "distance restante" ou "heure d'arrivée".
Heure d'arrivée	Pour connaître les autres commandes pouvant être utilisées, dites "aide avec la navigation".
Arrêter le guidage	

i En fonction du pays, donner les instructions de destination (adresse) en correspondance avec la langue du système.

Commandes vocales "Radio Media"



i Ces commandes peuvent être effectuées à partir de n'importe quelle page-écran après avoir appuyé le bouton de commandes vocales ou téléphone situé sur le volant, à condition qu'il n'y ait aucun appel téléphonique en cours.

 "Commandes vocales"	 Messages d'aide
Écouter radio <...>	<p>Vous pouvez sélectionner une station radio en disant "régler sur" suivi du nom ou de la fréquence de la station que vous voulez écouter. Vous pouvez par exemple dire "régler sur radio France Musique" ou "régler sur 98.5 FM". Pour écouter une station mémorisée, dites "régler sur la mémoire", par exemple "régler sur la mémoire cinq".</p>
Qu'est-ce qu'on écoute	<p>Pour afficher le détail du "morceau", "artiste" et "album" en cours, vous pouvez dire Qu'est-ce qu'on écoute</p>
Jouer morceau <...>	<p>Utilisez la commande "jouer" ou "écouter" pour sélectionner la musique que vous souhaitez écouter. Vous pouvez sélectionner par "morceau", "album" ou "artiste". Dites simplement "jouer artiste Alizée", "jouer morceau L'Été Indien" ou "jouer album Discovery".</p>
Jouer artiste <...>	
Jouer album <...>	

i Les commandes vocales medias sont disponibles uniquement en connexion USB.

Commandes vocales "Téléphone"



- i** Si un téléphone est connecté au système ces commandes vocales peuvent être effectuées à partir de n'importe quelle page-écran principale après avoir appuyé sur la touche téléphone située sur le volant, à condition qu'il n'y ait aucun appel téléphonique en cours. Si aucun téléphone n'est connecté en Bluetooth, un message vocal annonce : "S'il vous plaît , connectez d'abord un téléphone" et la séquence vocale sera fermée.

 "Commandes vocales"	 Messages d'aide
Appeler <...>*	
Composer <...>*	<p>Pour passer un appel, dites "appeler" suivi du nom du contact, par exemple "appeler Jean-Pierre".</p> <p>Vous pouvez également préciser le type de téléphone en disant par exemple "appeler Jean-Pierre à la maison".</p>
Afficher les contacts*	<p>Pour passer un appel en utilisant un numéro de téléphone, dites "composer" suivi du numéro de téléphone, par exemple "composer 01 23 45 67 89".</p> <p>Pour consulter vos messages vocaux, vous pouvez dire "appeler la boîte vocale".</p>
Afficher les appels*	<p>Pour envoyer un message, dites par exemple "envoyer un message rapide à Jean-Pierre" suivi du nom du message rapide que vous souhaitez envoyer.</p> <p>Par exemple "envoyer un message rapide à Jean-Pierre", "je serai en retard".</p>
Appeler la boîte vocale*	<p>Pour afficher la liste des contacts ou des appels, dites "afficher les contacts" ou "afficher les appels".</p> <p>Pour plus d'informations sur les messages, dites "aide avec les messages".</p>

* Cette fonction est disponible uniquement si le téléphone connecté au système supporte le téléchargement du répertoire et des derniers appels et si le téléchargement a été effectué.

Commandes vocales "Messages de texte"

- i** Si un téléphone est connecté au système ces commandes vocales peuvent être effectuées à partir de n'importe quelle page-écran principale après avoir appuyé sur la touche téléphone située sur le volant, à condition qu'il n'y ait aucun appel téléphonique en cours. Si aucun téléphone n'est connecté en Bluetooth, un message vocal annonce : "S'il vous plaît, connectez d'abord un téléphone" et la séquence vocale sera fermée.

 "Commandes vocales"	 Messages d'aide
Envoyer un message rapide à <...>	<p>Pour écouter vos messages, dites "lire le dernier message". Pour envoyer un message, vous pouvez utiliser les messages rapides pré-enregistrés. Il vous suffit d'utiliser le nom du message rapide, par exemple "envoyer un message rapide à Jean-Pierre, je serai en retard". Vous trouverez la liste des messages rapides dans le menu téléphone.</p>
Lire le dernier message*	<p>Vous pouvez dire "appeler" ou "envoyer un message à" et sélectionner ensuite une ligne dans la liste. Pour vous déplacer dans une liste, dites "aller en haut", "aller en bas", "page suivante" ou "page précédente". Pour annuler une sélection, dites "retour". Pour interrompre l'action en cours et recommencer, dites "annuler".</p>

- i** Le système envoie uniquement les "Messages rapides" prédéfinis.



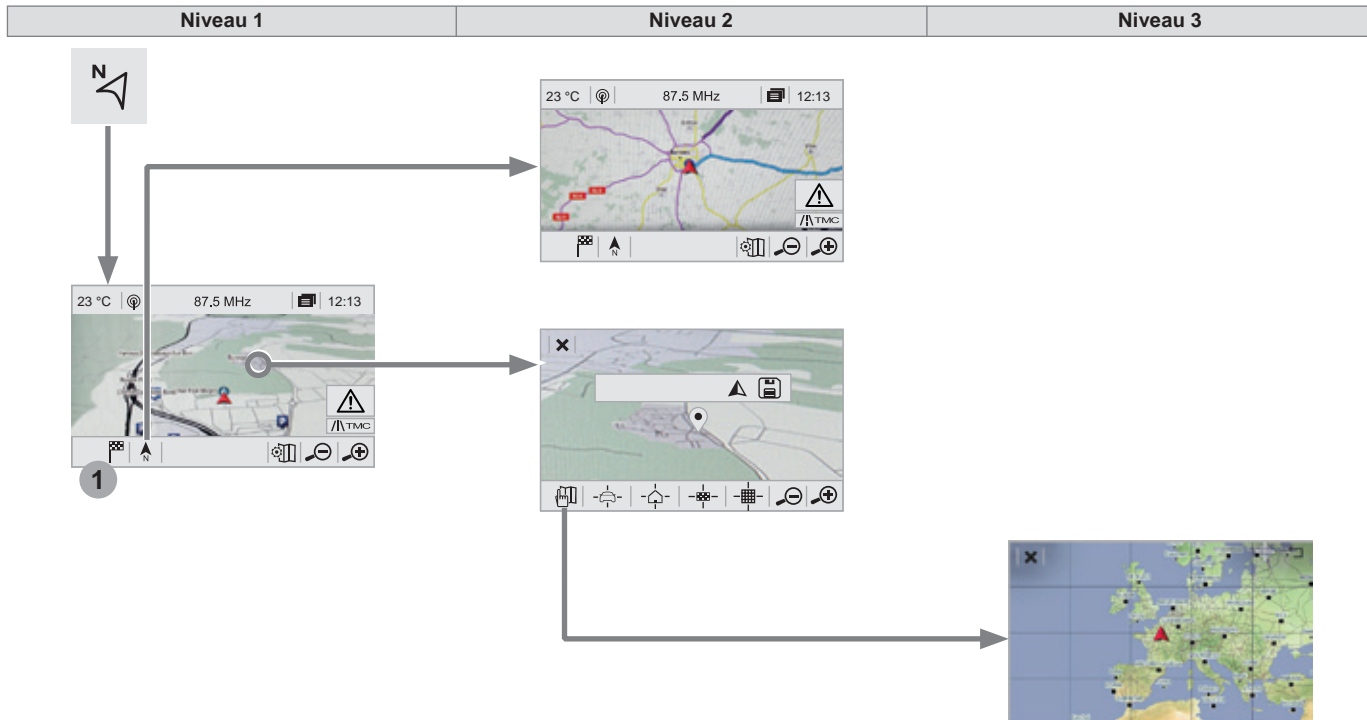

* Cette fonction est disponible uniquement si le téléphone connecté au système supporte le téléchargement du répertoire et des derniers appels et si le téléchargement a été effectué.

Navigation

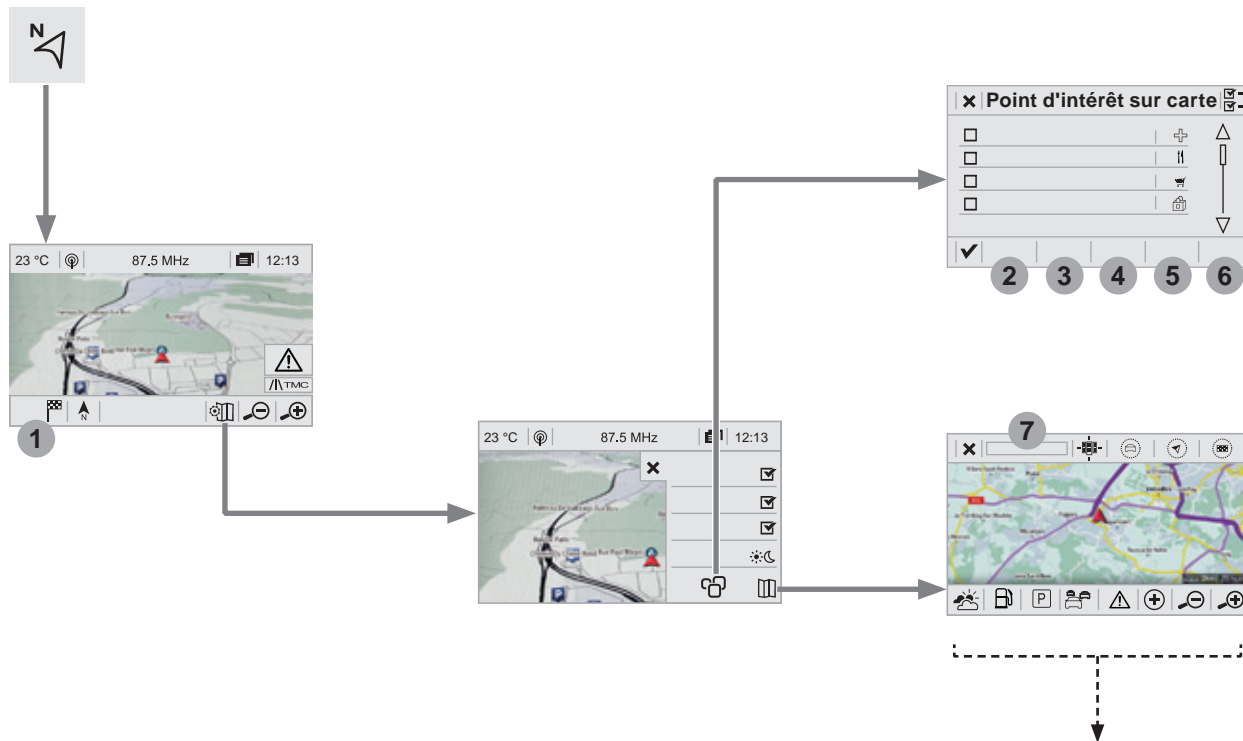







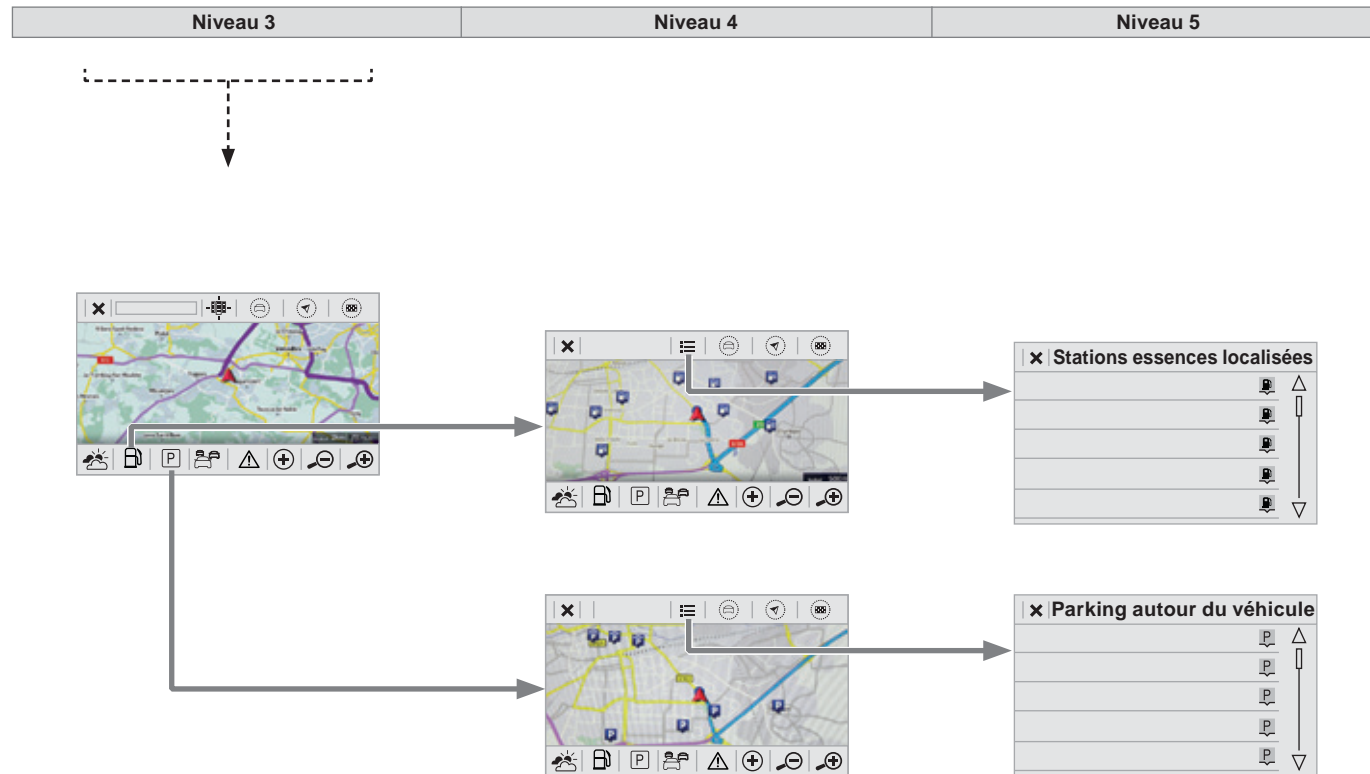













Niveau 1		Niveau 2		Niveau 3		Commentaires
	Navigation ↓ 					Choisir l'orientation de la carte ; orientation nord, orientation véhicule ou perspective.
 	Navigation ↓ 					Afficher les informations disponible du trafic.
	Navigation		Mappemonde			Localiser manuellement une zone sur la mappemonde ou entrer des coordonnées de latitude et longitude.
			Autour du véhicule			Afficher le critère de localisation choisi.
			Autour du domicile			
			Autour de la destination			
			Mode 2D			Basculer sur une carte 2D.
						Dézoomer.
						Zoomer.
						Lancer le guidage vers l'adresse en cours.
				Enregistrer l'adresse en cours.		
				Dézoomer.		
				Zoomer.		







Niveau 1		Niveau 2		Niveau 3		Commentaires	
 <p>Navigation</p> 	<input checked="" type="checkbox"/>	Stations				Activer ou désactiver les contenus disponibles (stations, parking, zones à risques et zones de danger).	
		Parking					
		Zone de danger					
	☀️🌙	Couleur carte				Choisir l'affichage de la carte en mode jour/nuit.	
			POI sur carte	2	Voyage		Choisir les POI disponibles.
				3	Vie active		
				4	Commercial		
				5	Public		
				6	Géographique		
				☑️	Sélectionner tout		
				✓	Valider	Enregistrer votre choix ou sélection.	
			Consult. carte	7	Modifier ville	Choisir ou modifier une ville.	
				☀️	Météo	Afficher sur la carte les contenus disponibles en mode non connecté.	
				🛢️	Station service		
P				Parking			
🚦				Trafic			
⚠️				Zone de danger			
⊕				Sélectionner POI	Choisir les POI disponibles.		
🔍					Dézoomer.		
🔍⊕					Zoomer.		

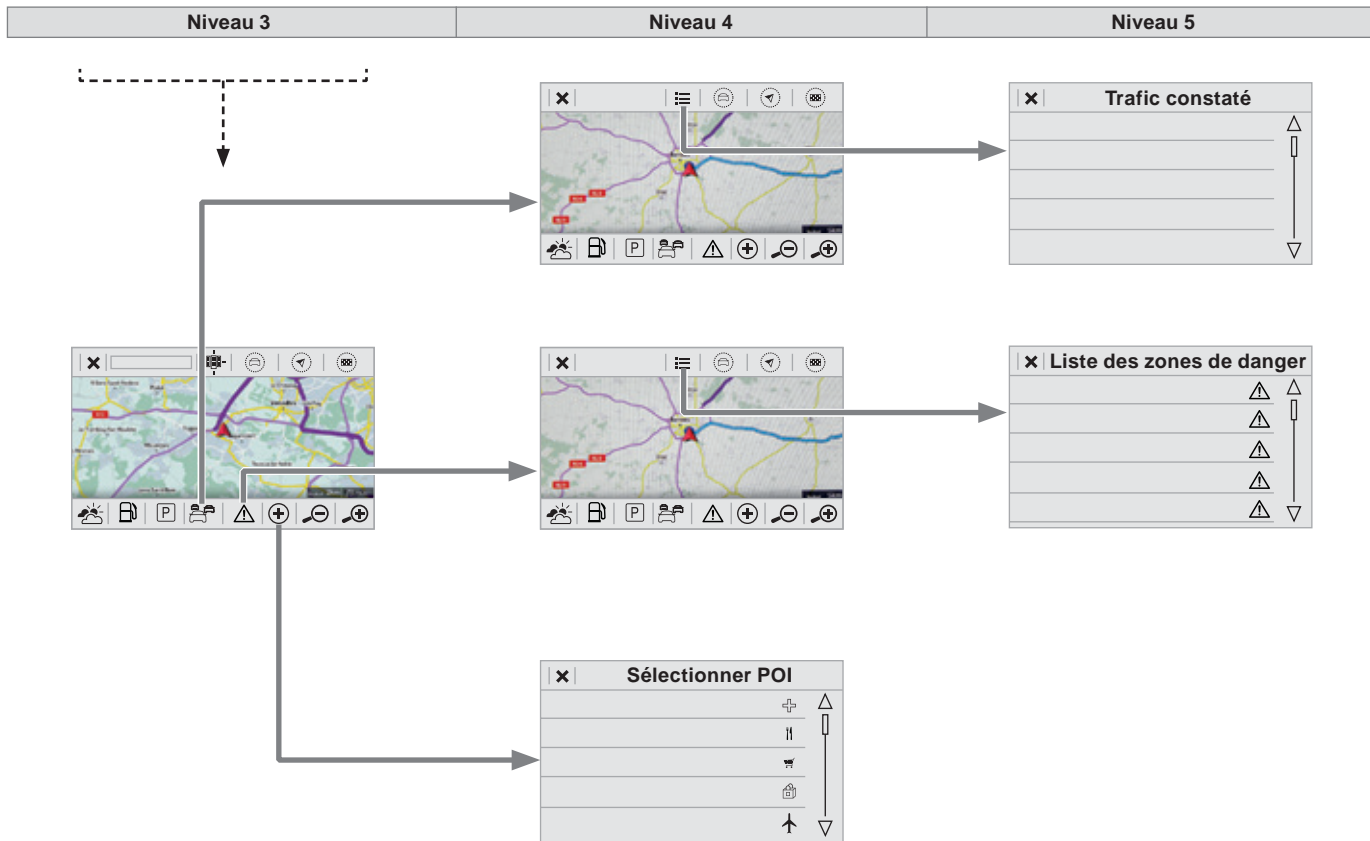







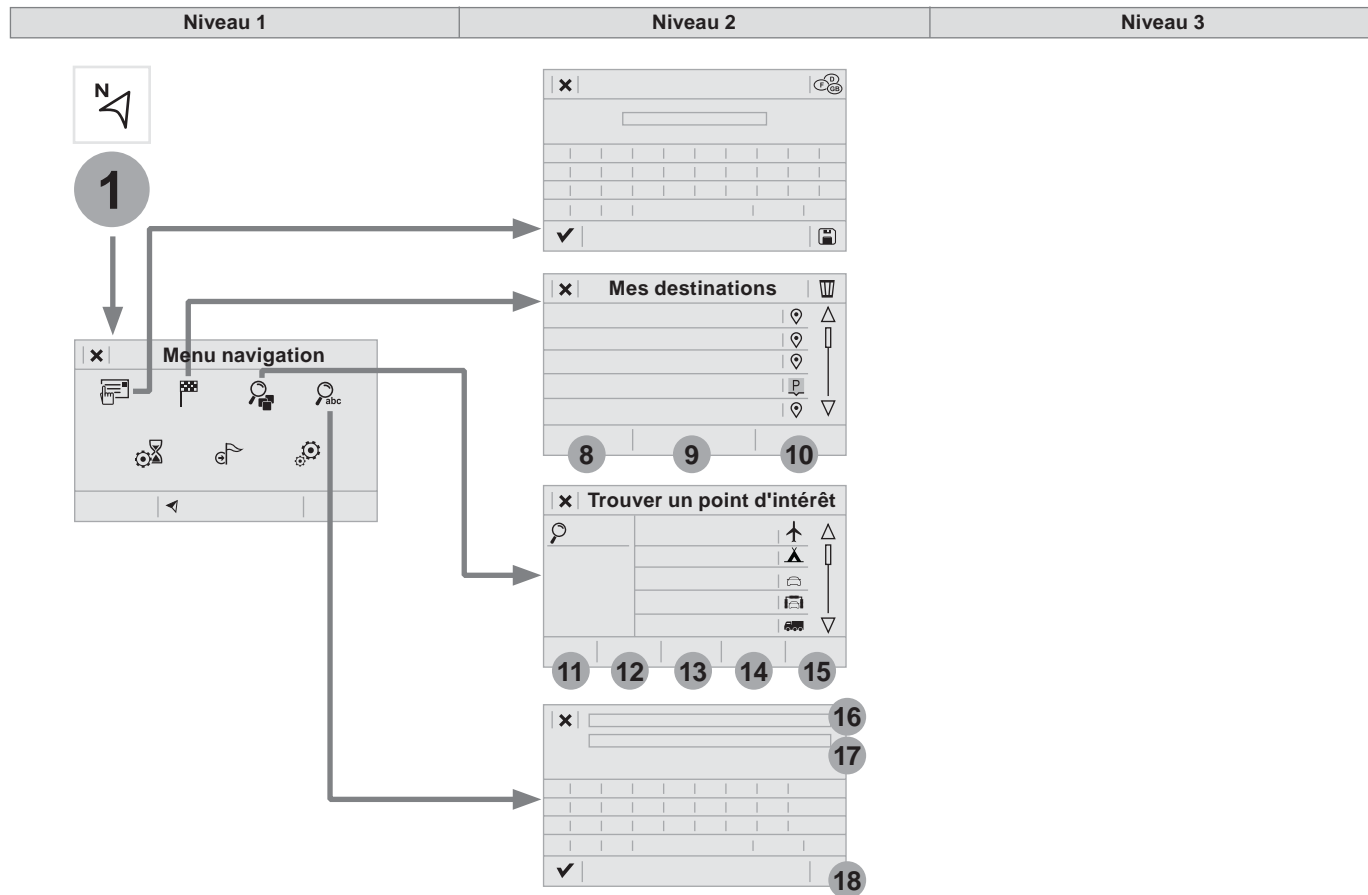





















Niveau 3		Niveau 4		Niveau 5		Commentaires
	Zoomer	✓	Valider			Zoomer autour de la ville sélectionnée.
	Autour du véhicule					Choisir une option de localisation.
	Sur l'itinéraire					
	A destination					
	Météo					Informations météo émises par le mode TMC.
	Stations services				Stations services autour du véhicule	Afficher la liste des POI.
					Stations services sur l'itinéraire	
					Stations services à destination	
	Parking				Parking autour du véhicule	
					Parking sur l'itinéraire	
					Parking à destination	
						Dézoomer.
						Zoomer.









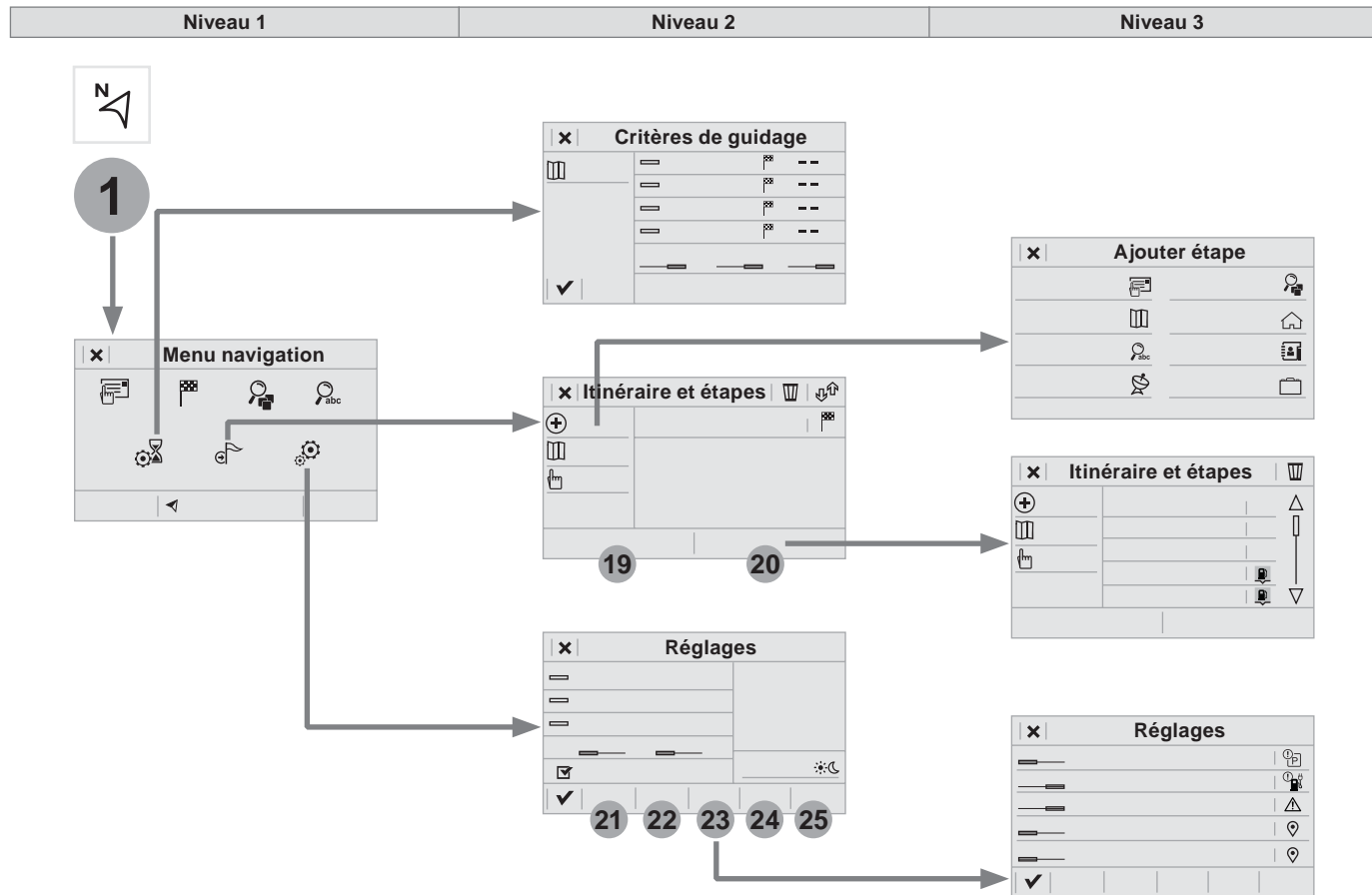











Niveau 3		Niveau 4		Niveau 5		Commentaires
	Trafic				Trafic constaté	Informations de circulation émises en temps réel.
	Zone de danger				Liste des zones de danger	Afficher la liste des zones de danger (travaux, pannes, accidents, ...).
	Sélectionner POI					Configurer une catégorie de POI à afficher.



Niveau 1		Niveau 2		Niveau 3		Commentaires
  	Navigation					Choisir le pays.
	↓ Page secondaire					Enregistrer l'adresse en cours.
	↓ Saisir adresse	✓	Valider			Valider l'adresse en cours.
  	Navigation		Récentes			Afficher les listes des destinations et lancer la navigation.
	↓ Page secondaire		Préférées	 Mon domicile		
	↓ Mes destinations		Contact	 Mon travail		
						
  	Navigation		Voyage			Liste des catégories disponibles. Après le choix de la catégorie, sélectionner le point d'intérêt.
	↓ Page secondaire		Vie active			
	↓ Points d'intérêts		Commercial			
			Public			
			Géographique			
			Rechercher			Rechercher un point d'intérêt.
  	Navigation		Point d'intérêt			Saisir un point d'intérêt.
	↓ Page secondaire		Adresse			Saisir l'adresse d'un point d'intérêt.
	↓ Rechercher		Locale / Connecté			Paramétrer le mode de recherche des POI sur une base de données locale ou connectée selon les services souscrit.
		✓	Valider			Valider la saisie.



Niveau 1		Niveau 2		Niveau 3		Commentaires	
 1 	Navigation ↓ Page secondaire ↓ Critères de guidage	 Rapide				Choisir les critères de guidage (autoroutes, péages et mode de prise en compte du trafic).	
		 Court					
		 Compromis					
		 Ecologique					
		 Voir sur carte				Afficher le trajet choisi selon le(s) critère(s).	
		 Valider				Enregistrer vos sélections.	
 1 	Navigation ↓ Page secondaire ↓ Itinéraires / étapes	19 Etapes				Afficher les étapes enregistrées.	
		20 Itinéraire				Afficher le détail de l'itinéraire.	
		 Ajouter étape		Ajouter une étape		Ajouter une étape suivant une liste proposée.	
		 Aperçu				Afficher la carte.	
		 Terminer				Appuyer pour calculer l'itinéraire.	
						Supprimer une ou plusieurs étapes.	
						Déplacer une étape dans la liste.	
 1 	Navigation ↓ Page secondaire ↓ Réglages	21 Aspects				Paramétrer les choix et choisir le volume de la voix et l'énoncé des noms des rues.	
		22 Options					
		23 Alertes					
		24 Vocal					
		25 Cartographie					
		 Valider				Enregistrer vos sélections retenues.	

Choix d'une destination

Vers une nouvelle destination



Appuyer sur **Navigation** pour afficher la page primaire.



Appuyer sur la touche "**MENU**" pour accéder à la page secondaire.



Sélectionner "**Saisir adresse**".



Choisir le "**Pays**".



Saisir la "**Ville**", la "**Rue**", le "**Numéro**" et confirmer en appuyant sur les propositions affichées.



Appuyer sur "**Valider**" pour choisir les "**Critères de guidage**".

Et / Ou



Sélectionner "**Voir sur carte**" pour choisir les "**Critères de guidage**".



Appuyer sur "**Valider**" pour démarrer le guidage.

i Afin de pouvoir utiliser la navigation, il est nécessaire de renseigner la "**Ville**", la "**Rue**" et le "**Numéro**" sur le clavier virtuel ou prendre dans la liste de "**Contact**" ou dans l'"**Historique**" des adresses.

i Sans confirmation du numéro, vous serez guidé à l'une des extrémités de la rue.

Vers une des dernières destinations



Appuyer sur **Navigation** pour afficher la page primaire.



Appuyer sur la touche "**MENU**" pour accéder à la page secondaire.



Sélectionner "**Mes destinations**".



Sélectionner l'onglet "**Récentes**".

Sélectionner l'adresse choisie dans la liste pour afficher les "**Critères de guidage**".



Appuyer sur "**Valider**" pour démarrer le guidage.

i Sélectionner "**Position**" pour visualiser géographiquement le point d'arrivée.

Vers "Mon domicile" ou "Mon travail"



Appuyer sur **Navigation** pour afficher la page primaire.



Appuyer sur la touche "**MENU**" pour accéder à la page secondaire.



Sélectionner "**Mes destinations**".



Sélectionner l'onglet "**Préférées**".



Sélectionner "**Mon domicile**".

Ou



Sélectionner "**Mon travail**".

Ou

Sélectionner une destination favorite enregistrée au préalable.

Vers un contact du répertoire



Appuyer sur **Navigation** pour afficher la page primaire.



Appuyer sur la touche "**MENU**" pour accéder à la page secondaire.



Sélectionner "**Mes destinations**".



Sélectionner l'onglet "**Contact**".

Choisir un contact dans la liste pour démarrer le guidage.

Vers des points d'intérêt (POI)

Les points d'intérêt (POI) sont répertoriés en différentes catégories.



Appuyer sur **Navigation** pour afficher la page primaire.



Appuyer sur la touche "**MENU**" pour accéder à la page secondaire.



Sélectionner "**Points d'intérêts**".



Sélectionner l'onglet "**Voyage**" ou "**Vie active**" ou "**Commercial**" ou "**Public**" ou "**Géographique**".

Ou



Sélectionner "**Rechercher**" pour saisir le nom et l'adresse d'un POI.



Appuyer sur "**Valider**" pour lancer le calcul de l'itinéraire.

Vers un point de la carte



Appuyer sur **Navigation** pour afficher la page primaire.

Explorer la carte en la faisant glisser avec votre doigt.

Sélectionner la destination en appuyant sur la carte.



Taper sur l'écran pour placer un point-repère et afficher un sous-menu.



Appuyer sur cette touche pour démarrer le guidage.

Ou



Appuyer sur cette touche pour enregistrer l'adresse affichée.

i L'appui prolongé sur un point ouvre une liste de POI à proximité.

Vers des coordonnées GPS



Appuyer sur **Navigation** pour afficher la page primaire.

Explorer la carte en la faisant glisser avec votre doigt.



Appuyer sur cette touche pour afficher la mappemonde. A l'aide du quadrillage, sélectionner par zoom le pays ou la région souhaité.



Appuyer sur cette touche pour saisir les coordonnées GPS.



Un point-repère au centre de l'écran s'affiche, renseigné des coordonnées de "**Latitude**" et "**Longitude**".



Appuyer sur cette touche pour démarrer le guidage.

Ou



Appuyer sur cette touche pour enregistrer l'adresse affichée.

OU



Appuyer sur cette touche pour saisir les valeurs sur le clavier virtuel de la "**Latitude**".

Et



Appuyer sur cette touche pour saisir les valeurs sur le clavier virtuel de la "**Longitude**".

TMC (Trafic Message Channel)

i Les messages TMC (Trafic Message Channel) est une norme européenne qui permet de diffuser des informations de circulation via le système RDS de la radio FM pour transmettre des informations routières en temps réel. Les informations TMC sont ensuite affichées sur une carte de Navigation-GPS et prises en compte instantanément lors du guidage afin d'éviter les accidents, embouteillages et fermetures de voies.

i L'affichage des zones de danger est conditionné par la législation en vigueur et à la souscription du service.

Navigation connectée



Suivant le niveau d'équipement du véhicule

Connexion réseau apportée par le véhicule



ou

Connexion réseau apportée par l'utilisateur

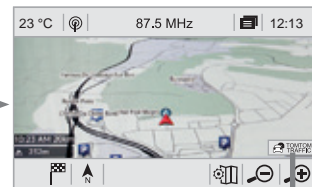
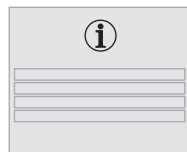
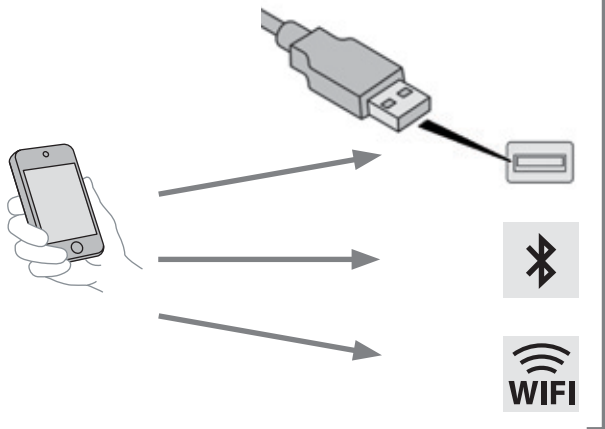

Connexion navigation connectée

! Par sécurité et parce qu'elle nécessite une attention soutenue de la part du conducteur, l'utilisation du smartphone est interdite en conduisant. Les manipulations doivent être réalisées **véhicule à l'arrêt**.

i Pour accéder à la navigation connectée, vous pouvez utiliser la connexion apportée par le véhicule via les services "Appel d'urgence ou d'assistance" ou utiliser votre smartphone en tant que modem.

Activer et paramétrer le partage de connexion du smartphone.

Connexion réseau apportée par le véhicule



Le système est relié automatiquement au modem intégré aux services "Appel d'urgence ou d'assistance" et ne nécessite pas de connexion apportée par l'utilisateur via son smartphone.

Connexion réseau apportée par l'utilisateur

Connexion USB



Brancher le câble USB. Le smartphone est en mode charge lorsqu'il est relié par le câble USB.

Connexion Bluetooth



Activer la fonction Bluetooth du téléphone et s'assurer qu'il est détectable (voir rubrique "Connectivité").

Connexion Wi-Fi



Sélectionner un réseau Wi-Fi trouvé par le système et se connecter (voir rubrique "Connectivité").

i Restriction d'utilisation :

- En CarPlay®, le partage de connexion se limite au mode de connexion Wi-Fi.
- En MirrorLink™, le partage de connexion se limite au mode de connexion USB.

La qualité des services dépend de la qualité du réseau.



A l'apparition de "TOMTOM TRAFFIC", les services sont disponibles.

i Les services proposés en navigation connectée sont les suivants.









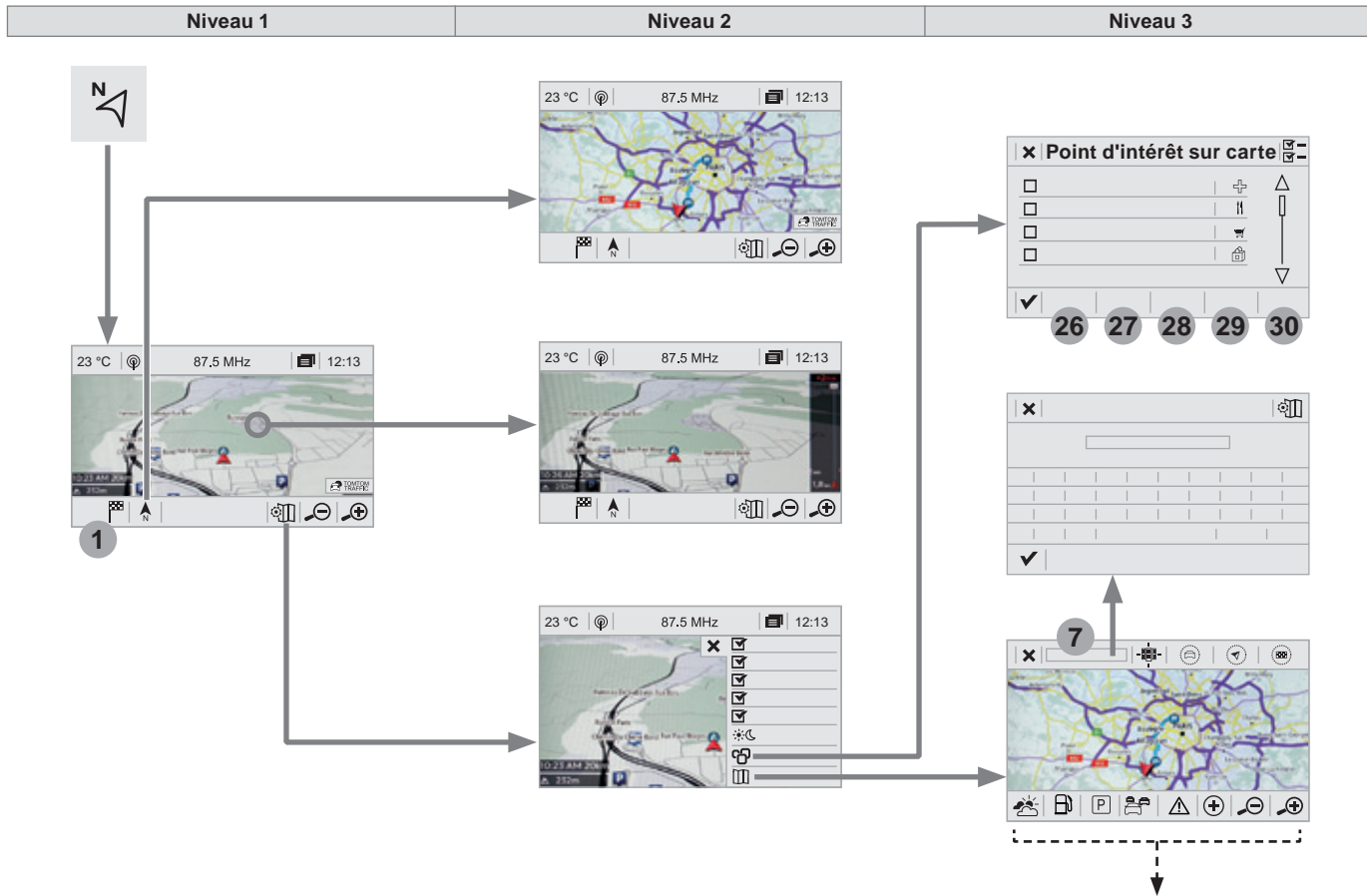



Un pack services connectés :

- Météo,
- Stations services,
- Parking,
- Trafic,
- POI recherche locale.









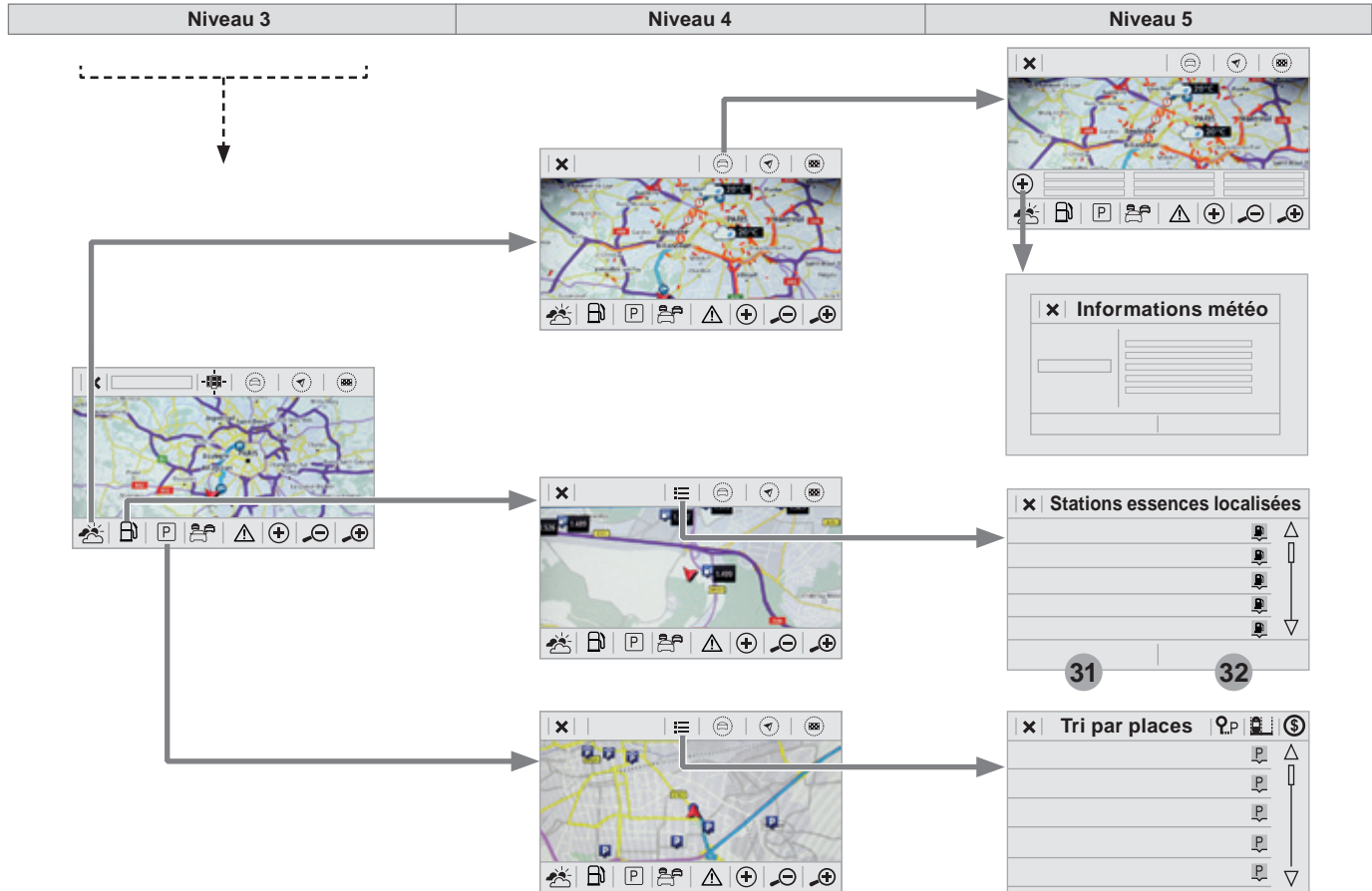





















Un pack Zone de danger.

i Les principes et les normes sont constamment en évolution, pour que le processus de communication entre le smartphone et le système fonctionne correctement, nous vous conseillons de **mettre à jour le système d'exploitation du smartphone ainsi que la date et l'heure du smartphone et du système.**







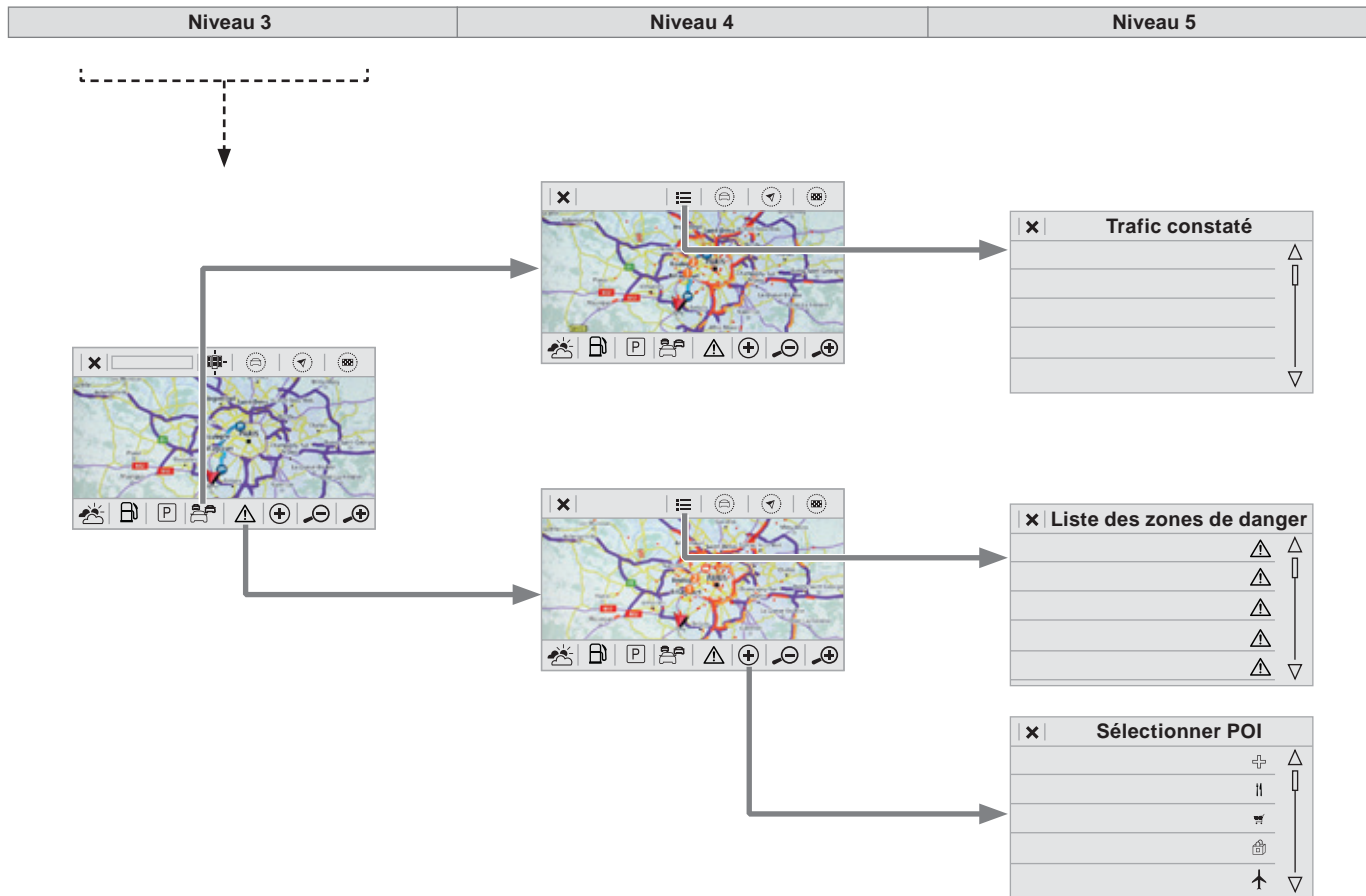

Niveau 1		Niveau 2		Niveau 3		Commentaires		
	Navigation ↓ 						Choisir l'orientation de la carte ; orientation nord, orientation véhicule ou perspective.	
 	Navigation ↓ TOMTOM TRAFFIC						A la connexion du système aux réseaux, affichage de "TOMTOM TRAFFIC" à la place de "TMC", pour une utilisation en temps réel de toutes les options disponibles.	
 	Navigation ↓ 	<input checked="" type="checkbox"/>	Météo				Choisir les options. La carte affiche le trajet choisi selon les options.	
		<input checked="" type="checkbox"/>	Stations					
		<input checked="" type="checkbox"/>	Parking					
		<input checked="" type="checkbox"/>	Trafic					
		<input checked="" type="checkbox"/>	Zone de danger					
			Couleur carte					Choisir l'affichage de la carte.
			POI sur carte			26	Commercial	Choisir les POI disponibles.
						27	Géographique	
				28	Vie active			
				29	Public			
				30	Voyage			
				<input checked="" type="checkbox"/>	Valider	Enregistrer les options.		
	Consult. carte			7	Modifier ville	Choisir ou modifier une ville.		
							Dézoomer.	
							Zoomer.	



Niveau 3		Niveau 4		Niveau 5		Commentaires
	Choisir ville	✓	Valider			Choisir ou modifier une ville.
	Autour du véhicule					Choisir ou modifier une ville.
	Sur l'itinéraire					
	A destination					
	Météo				Informations météo	Afficher les prévisions météo de la journée ou des jours suivants.
	Stations services				Stations services autour du véhicule	Afficher la liste des stations services et les informations associées (adresse, prix, carburants, ...).
					Stations services sur l'itinéraire	
					Stations services à destination	
					Par distance	
					Par prix	
	Parking				Parking autour du véhicule	Afficher la liste des parkings et les informations associées (adresse, distances, places disponibles, prix, ...).
					Parking sur l'itinéraire	
					Parking à destination	
					Tri par distance	
					Tri par places	
					Tri par prix	
						Dézoomer.
						Zoomer.



Niveau 3		Niveau 4		Niveau 5		Commentaires
	Trafic				Trafic constaté	Afficher en temps réel les informations du trafic : le type, la description et la durée (en minutes).
	Zones de danger				Liste des zones de danger	Afficher en temps réel les zones de danger (travaux, pannes, accidents, ...).
	Points d'intérêt		Points d'intérêt		Sélectionner POI	Afficher la liste des POI suivant le lieu sélectionner.

Afficher la météo



Appuyer sur **Navigation** pour afficher la page primaire.



Appuyer sur cette touche pour afficher la liste des services.



Sélectionner "**Consult. carte**".



Sélectionner "**Météo**".



Appuyer sur cette touche pour afficher un premier niveau d'information.



Appuyer sur cette touche pour afficher les informations météo détaillées.

- i** La température affichée à 6 heures du matin, sera la température maximum de la journée.
La température affichée à 18 heures, sera la température minimum de la nuit.

Paramétrage spécifique à la navigation connectée



Appuyer sur **Navigation** pour afficher la page primaire.



Appuyer sur la touche "**MENU**" pour accéder à la page secondaire.



Sélectionner "**Réglages**".



Sélectionner "**Options**".



Activer ou désactiver :

- "**Autoriser la déclaration des zones de danger**".
- "**Conseil de fin de trajet à pied**"
- "**Autoriser l'envoi d'informations**"



Sélectionner "**Alertes**".



Activer ou désactiver "**Avertir zones de danger**".

! Pour avoir accès à la navigation connectée, vous devez cocher l'option : "**Autoriser l'envoi d'informations**".

i L'affichage des zones de danger est conditionné par la législation en vigueur et à la souscription du service.

Déclaration des "Zones de danger"

 Pour diffuser l'information de la déclaration des zones de danger, vous devez cocher l'option : "**Autoriser la déclaration des zones de danger**".



Appuyer sur **Navigation** pour afficher la page primaire.



Appuyer sur la touche "Déclare une nouvelle zone de danger" situé dans le bandeau supérieur de l'écran tactile



Sélectionner l'option "**Type**" pour choisir le type de "Zone de danger".



Sélectionner l'option "**Vitesse**" et la renseigner à l'aide du clavier virtuel.



Appuyer sur "**Valider**" pour enregistrer et diffuser l'information.

 Vous pouvez télécharger les mises à jour du système, des zones de danger et des cartographies sur le site de la marque.
Vous trouverez également la procédure de mise à jour.

Connectivité

Fonctionnalités disponibles selon équipement.

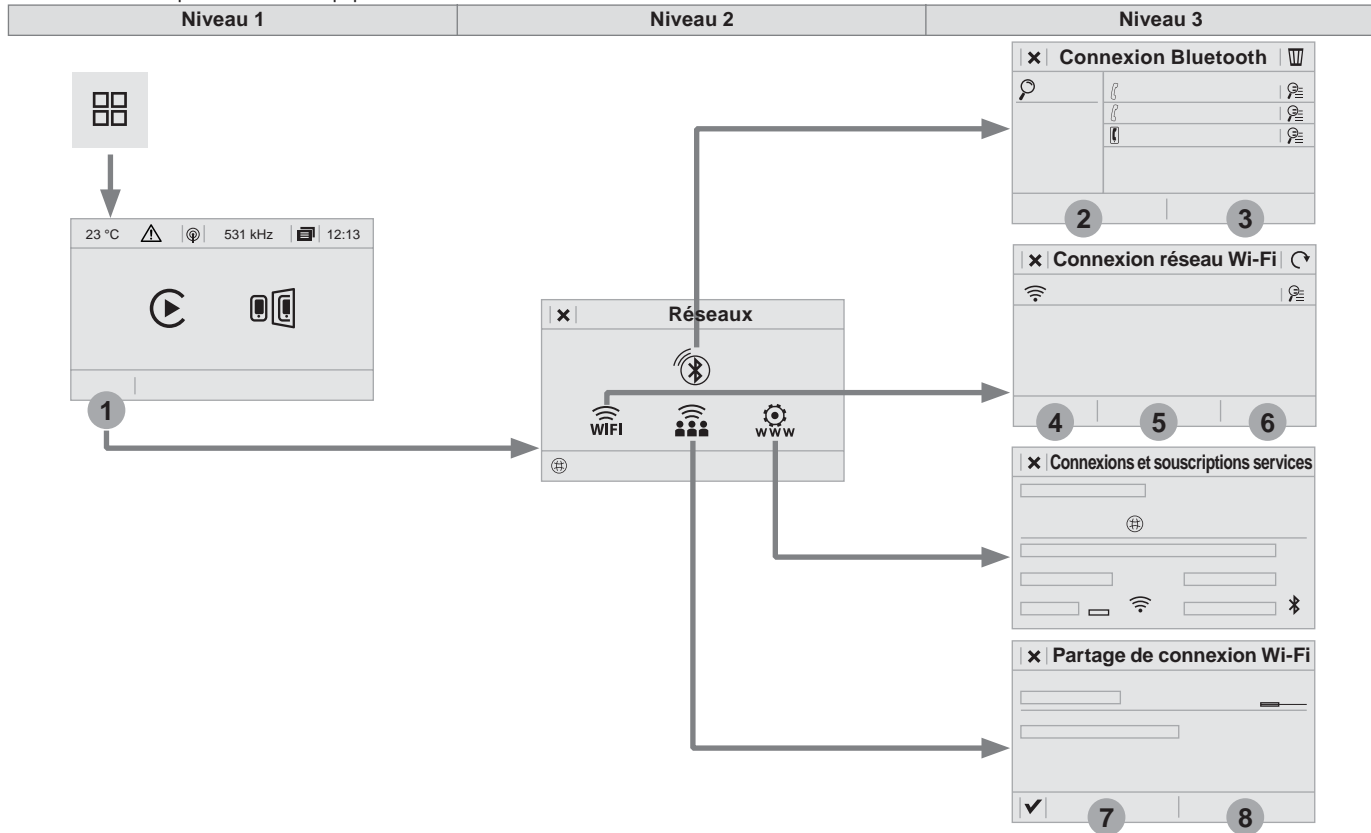

Fonctionnalités disponibles selon équipement.

Niveau 2		Niveau 3		Commentaires
 1 	Connectivité ↓ Page secondaire ↓ Connexion Bluetooth	2	Tous	Afficher tous les téléphones connectés ou déconnectés.
		3	Connecté	Afficher tous les téléphones connectés.
			Rechercher	Lancer la recherche d'un périphérique à connecter.
 1 	Connectivité ↓ Page secondaire ↓ Connexion réseau Wi-Fi	4	Sécurisé	Afficher les réseaux Wi-Fi sécurisés.
		5	Non sécurisé	Afficher les réseaux Wi-Fi non sécurisés.
		6	Mémorisé	Afficher les réseaux Wi-Fi mémorisés.
 1 	Connectivité ↓ Page secondaire ↓ Gérer connexion			Afficher l'état de souscription des services connectés, l'état de la connexion réseau ainsi que le mode de connexion.
 1 	Connectivité ↓ Page secondaire ↓ Partage de connexion Wi-Fi	7	Activation	Activer ou désactiver le partage de connexion Wi-Fi.
		8	Réglages	Sélectionner un réseau Wi-Fi trouvé par le système et se connecter.
		✓		Enregistrer les paramètres.

Connexion Bluetooth®

! Pour des raisons de sécurité et parce qu'elles nécessitent une attention soutenue de la part du conducteur, les opérations de jumelage du téléphone mobile Bluetooth au système mains-libres Bluetooth de votre autoradio, doivent être réalisées **véhicule à l'arrêt** et contact mis.

i Activer la fonction Bluetooth du téléphone et s'assurer qu'il est "visible par tous" (configuration du téléphone).

Procédure à partir du téléphone

 Sélectionner le nom système dans la liste des appareils détectés.

Sur le système, accepter la demande de connexion du téléphone.

! Pour finaliser le jumelage, quelle que soit la procédure ; du téléphone ou du système, confirmer et valider le code affiché à l'identique sur le système et sur le téléphone.

Procédure à partir du système



Appuyer sur **Téléphone** pour afficher la page primaire.

1

Appuyer sur la touche "**OPTIONS**" pour accéder à la page secondaire.



Appuyer sur "**Connexion Bluetooth**".



Sélectionner "**Rechercher**". La liste du (ou des) téléphone(s) détecté(s) s'affiche.

i

En cas d'échec, il est conseillé de désactiver puis de réactiver la fonction Bluetooth de votre téléphone.



Sélectionner le nom du téléphone choisi dans la liste.

i

Selon le type de téléphone, il vous demande d'accepter ou non le transfert de votre répertoire et de vos messages.

Partage de connexion

Le système propose de connecter le téléphone avec 3 profils :

- en "**Téléphone**" (kit mains-libres, téléphone uniquement),
- en "**Streaming audio**" (streaming : lecture sans fil des fichiers audio du téléphone),
- en "**Données internet mobile**".

i

L'activation du profil ; "**Données internet mobile**" pour la navigation connectée est obligatoire (dans le cas où le véhicule n'est pas équipé des services "Appel d'urgence et d'assistance"), après avoir au préalable activé ce partage de connexion de votre smartphone.



Sélectionner un ou plusieurs profils.



Appuyer sur "**Valider**".

Connexion Wi-Fi

Connexion réseau par le Wi-Fi du smartphone.



Appuyer sur **Connectivité** pour afficher la page primaire.

1

Appuyer sur la touche "**OPTIONS**" pour accéder à la page secondaire.



Sélectionner "**Connexion réseau Wi-Fi**".



Sélectionner l'onglet "**Sécurisé**" ou "**Non sécurisé**" ou "**Mémorisé**".



Sélectionner un réseau.



A l'aide du clavier virtuel composer la "**Clé**" réseau Wi-Fi et le "**Mot de passe**".



Appuyer sur "**Valider**" pour lancer la connexion.



La connexion Wi-Fi et le partage de connexion Wi-Fi sont exclusifs.

Partage de connexion Wi-Fi

Création d'un réseau local Wi-Fi par le système.



Appuyer sur **Connectivité** pour afficher la page primaire.

1

Appuyer sur la touche "**OPTIONS**" pour accéder à la page secondaire.



Sélectionner "**Partage de connexion Wi-Fi**".

7

Sélectionner l'onglet "**Activation**" pour activer ou désactiver le partage de connexion Wi-Fi.

Et / Ou

8

Sélectionner l'onglet "**Réglages**" pour changer le nom du réseau du système et le mot de passe.



Appuyer sur "**Valider**".



Afin de se protéger d'éventuelles intrusions de pirates et de sécuriser au maximum l'ensemble de vos systèmes, il est conseillé d'utiliser un code de sécurité ou mot de passe complexe.

Gérer les connexions



Appuyer sur **Connectivité** pour afficher la page primaire.

1

Appuyer sur la touche "**OPTIONS**" pour accéder à la page secondaire.



Sélectionner "**Gérer connexion**".

Par cette fonction, visualiser l'accès aux services connectés, la disponibilité des services connectés et modifier le mode de connexion.

Connexion smartphones MirrorLink™

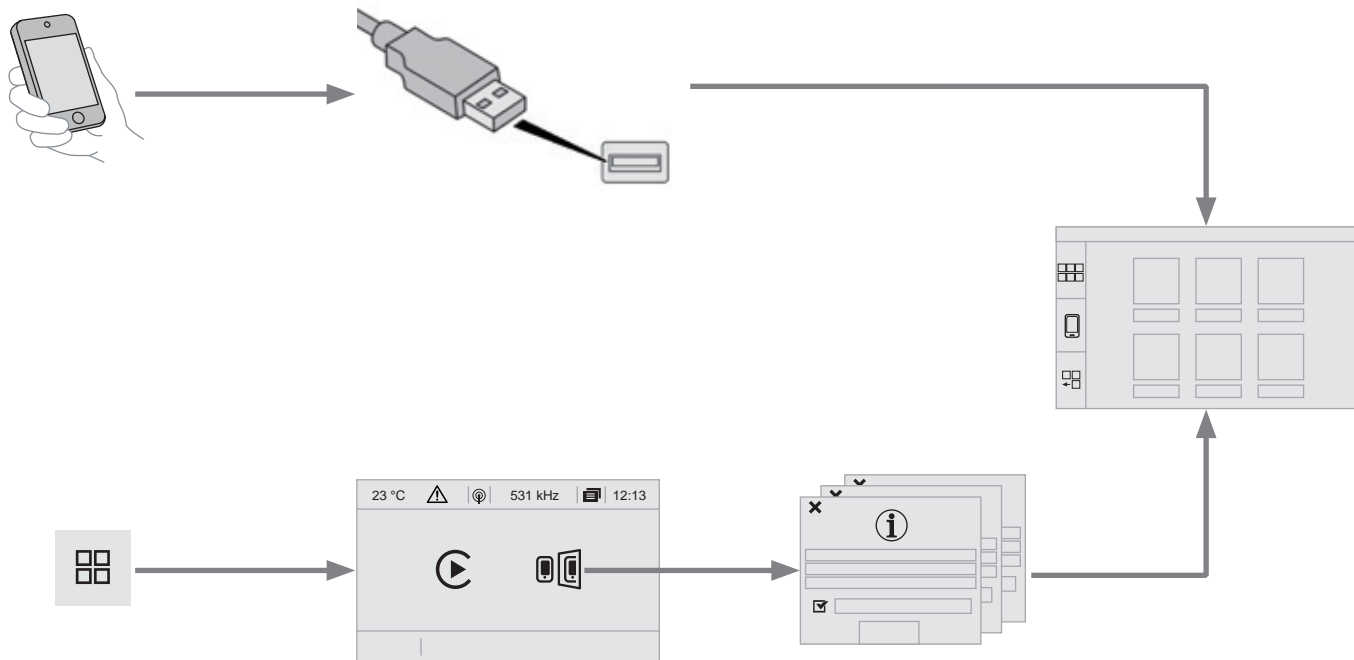

! Par sécurité et parce qu'elle nécessite une attention soutenue de la part du conducteur, l'utilisation du smartphone est interdite en conduisant. Les manipulations doivent être réalisées **véhicule à l'arrêt**.

i La synchronisation du smartphone permet aux usagers d'afficher les applications adaptées à la technologie MirrorLink™ du smartphone à l'écran du véhicule. Les principes et les normes sont constamment en évolution, pour que le processus de communication entre le smartphone et le système fonctionne, il faut dans tous les cas que le smartphone soit déverrouillé ; **mettre à jour le système d'exploitation du smartphone ainsi que la date et l'heure du smartphone et du système**.

Pour connaître les modèles des smartphones éligibles, connectez-vous à l'adresse internet de la marque de votre pays.

! Par sécurité, des applications ne sont consultables que véhicule à l'arrêt ; dès la reprise du roulage, leurs affichages s'interrompent.

i La fonction "**MirrorLink™**" nécessite un smartphone et des applications compatibles.



Lors du branchement du smartphone au système, il est préconisé de lancer le Bluetooth® du smartphone.



Brancher le câble USB. Le smartphone est en mode charge lorsqu'il est relié par le câble USB.



A partir du système, appuyer sur "**Connectivité**" pour afficher la page primaire.



Appuyer sur "**MirrorLink™**" pour lancer l'application du système.

Selon le smartphone, il est nécessaire d'activer la fonction "**MirrorLink™**".

OK





Lors de la procédure, plusieurs pages-écrans sur l'association de certaines fonctionnalités s'affichent. Accepter pour lancer et terminer la connexion.

Une fois la connexion effectuée, une page s'affiche avec les applications téléchargées au préalable dans votre smartphone et adaptées à la technologie MirrorLink™.

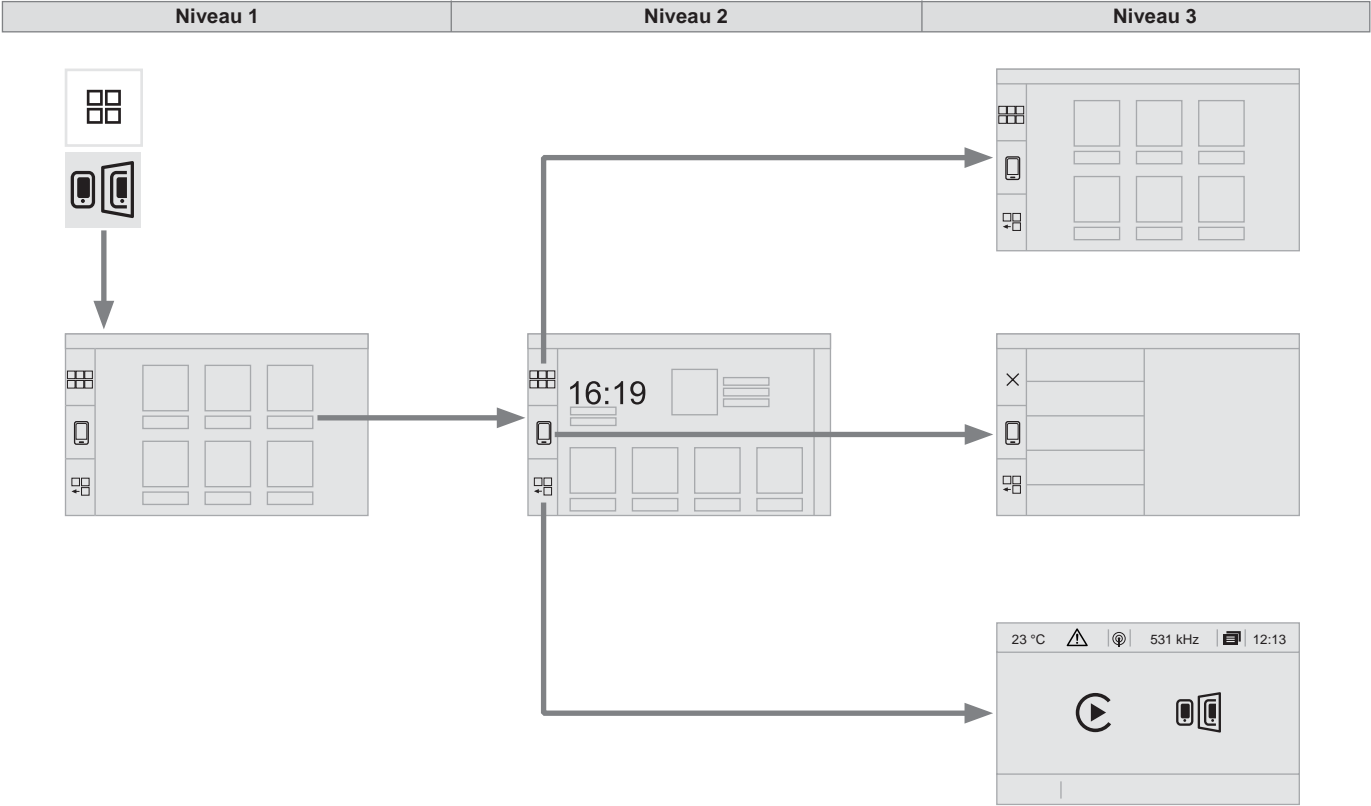
En marge de l'affichage MirrorLink™, les accès au choix des différentes sources de musique restent accessibles à l'aide des touches tactiles situées dans le bandeau supérieur. L'accès aux menus du système peut se faire à tout moment à l'aide des touches dédiées.

i Suivant la qualité de votre réseau, un temps d'attente est nécessaire pour la disponibilité des applications.



Niveau 1		Niveau 2		Niveau 3		Commentaires
 	Connectivité ↓ MirrorLink™					Accéder ou retourner aux applications téléchargées au préalable dans votre smartphone et adaptées à la technologie MirrorLink™.
						Accéder à une liste de menu suivant l'application choisi au préalable. "Back" : abandonner l'opération en cours, remonter une arborescence. "Home" : accéder ou retourner à la page "Mode voiture" du smartphone.
						Accéder à la page primaire du menu "Connectivité".

Connexion smartphones CarPlay®

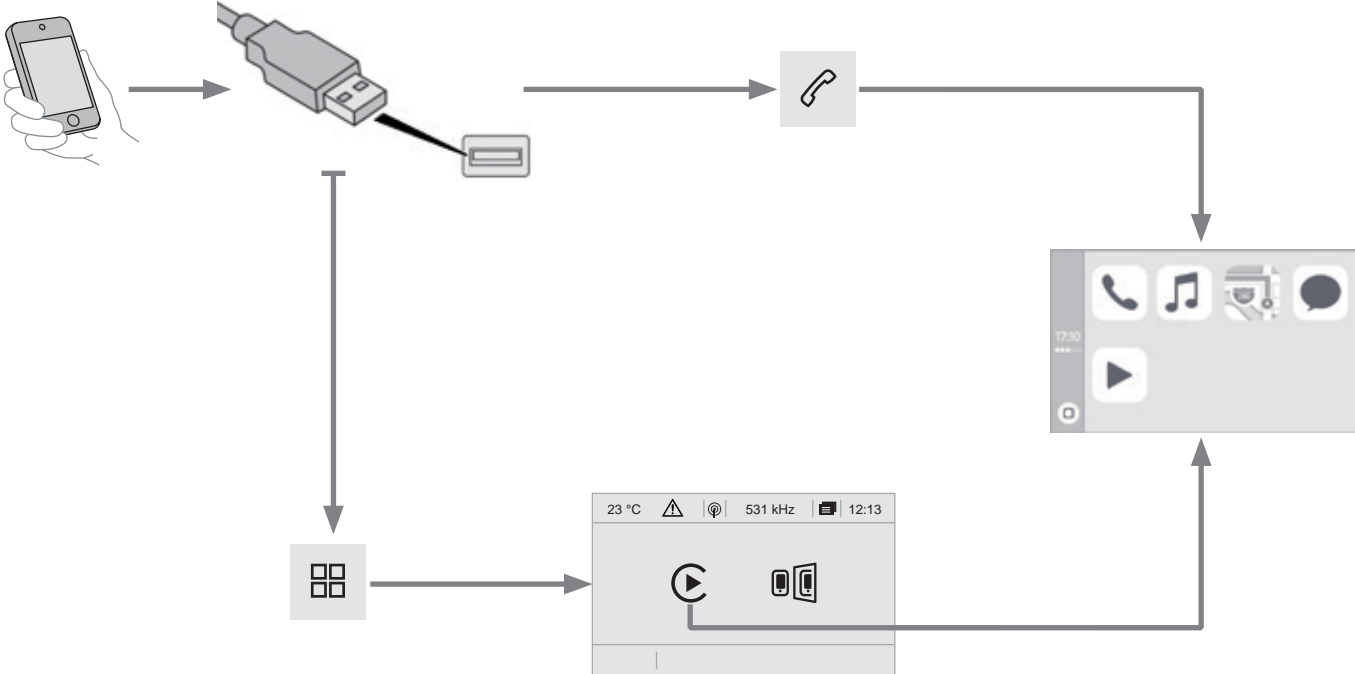

! Par sécurité et parce qu'elle nécessite une attention soutenue de la part du conducteur, l'utilisation du smartphone est interdite en conduisant. Les manipulations doivent être réalisées **véhicule à l'arrêt**.

i La synchronisation du smartphone permet aux usagers d'afficher les applications adaptées à la technologie CarPlay® du smartphone à l'écran du véhicule en ayant au préalable activé la fonction CarPlay® de votre smartphone. Les principes et les normes sont constamment en évolution, **il est conseillé de mettre à jour le système d'exploitation de votre smartphone et d'activer**.

Pour connaître les modèles des smartphones éligibles, connectez-vous à l'adresse internet de la marque de votre pays.



Brancher le câble USB. Le smartphone est en mode charge lorsqu'il est relié par le câble USB.



Appuyer sur "**Téléphone**" pour afficher l'interface CarPlay®.

Ou



Brancher le câble USB. Le smartphone est en mode charge lorsqu'il est relié par le câble USB.



A partir du système, appuyer sur "**Connectivité**" pour afficher la page primaire.









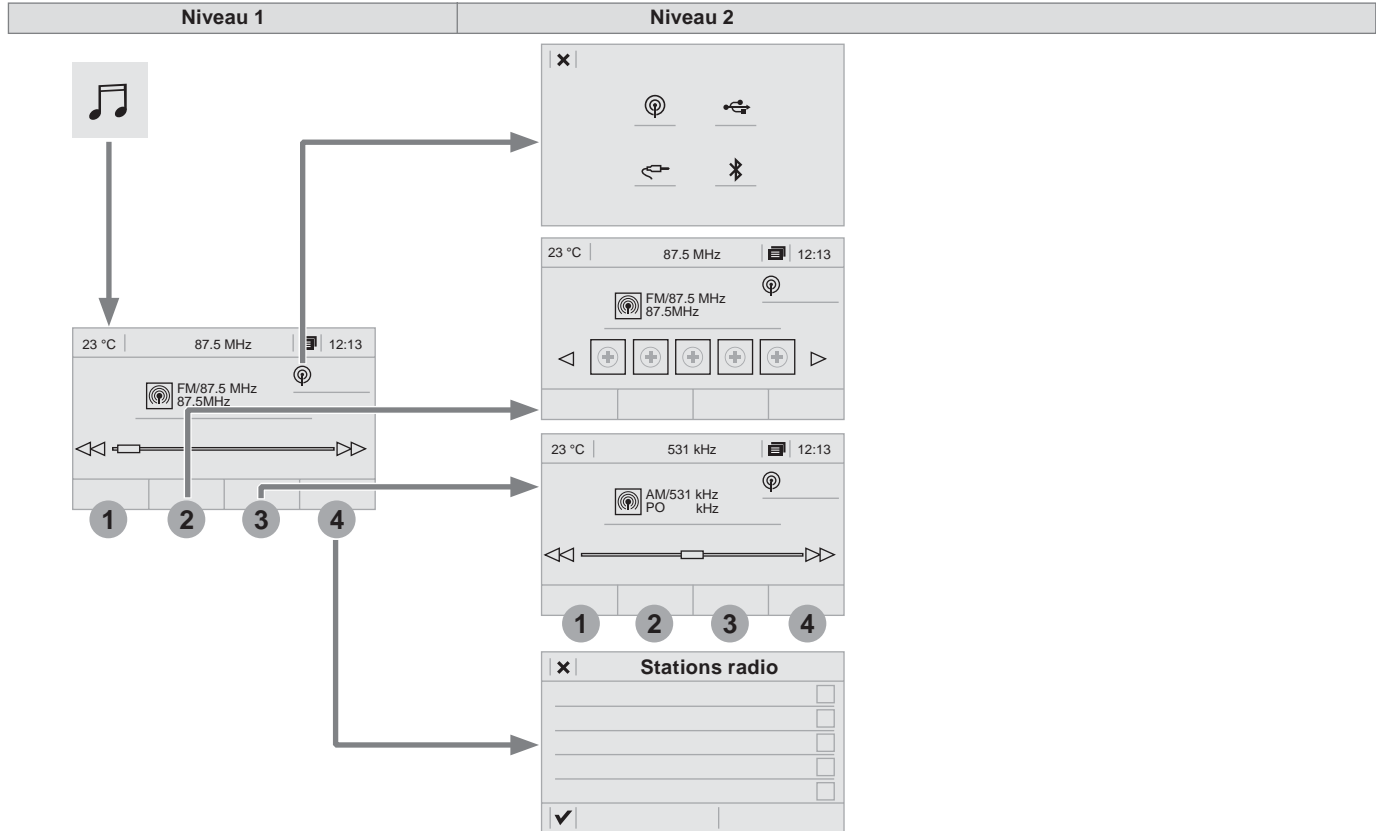



Appuyer sur "**CarPlay**" pour afficher l'interface CarPlay®.







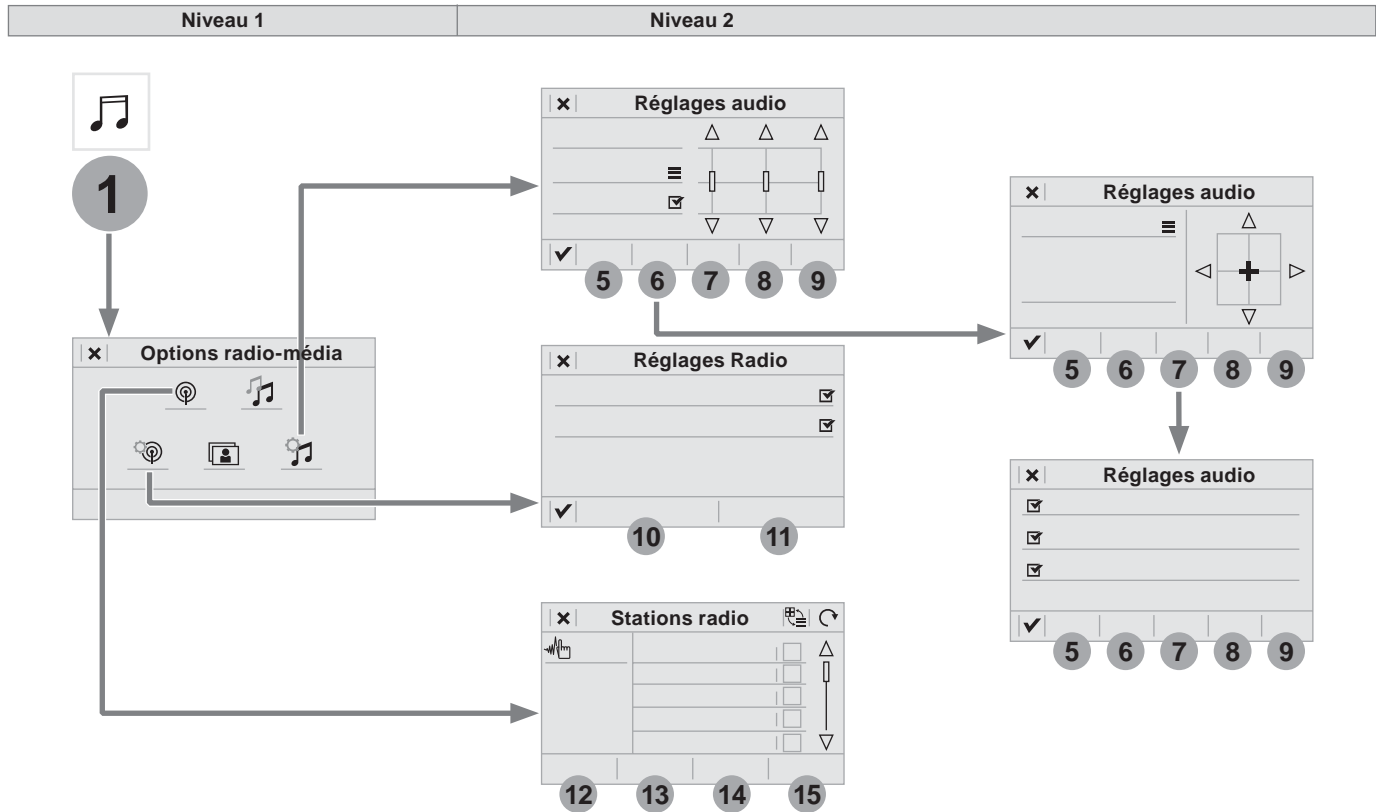

i Au branchement du câble USB, la fonction CarPlay® désactive le mode Bluetooth® du système.

Radio Media







Niveau 1		Niveau 2		Commentaires
 	Radio Media ↓ Source	 Radio		Sélectionner le changement de source.
		 USB		
		 iPod		
		 AUX		
 2	Radio Media ↓ Fréquence / Mémoire	Fréquence		Effectuer une recherche automatique ou manuelle des stations de radio.
		 Mémoire		Faire un appui long sur un emplacement vide pour mémoriser une station.
 3	Radio Media ↓ Bande :	FM		Appuyer sur bande pour changer de bande.
		DAB		
		AM		
 4	Radio Media ↓ Liste	Stations radio		Ouvrir la liste de de radio et appuyer sur une station de radio pour la sélectionner.

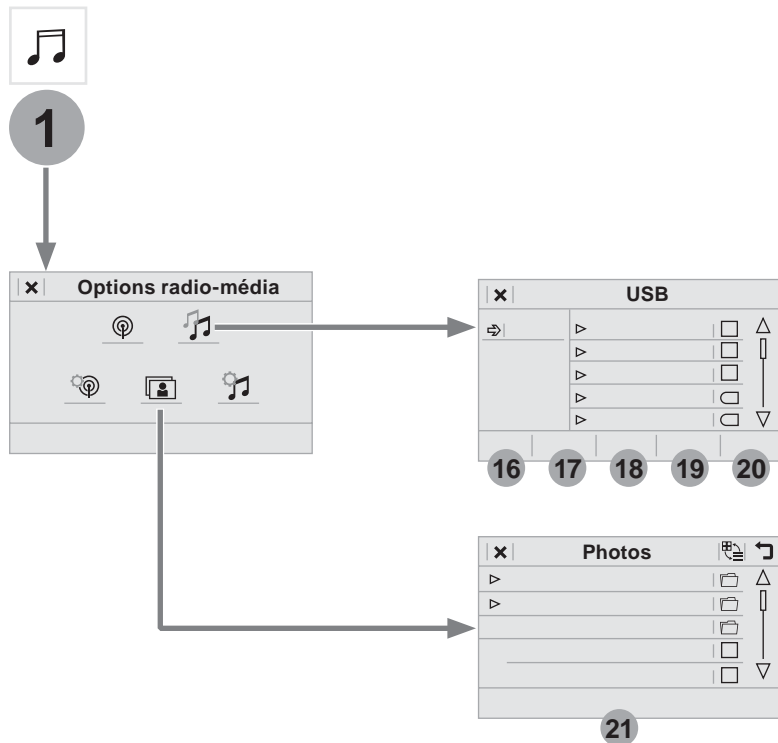

Niveau 1		Niveau 2		Commentaires
 1 	Radio Media ↓ Page secondaire ↓ Réglages audio	5	Ambiance	Choisir l'ambiance sonore.
		6	Répartition	Répartition sonore selon système Arkamys®.
		7	Son	Choisir le niveau sonore ou activer l'adaptation du volume à la vitesse.
		8	Voix	Choisir le volume de la voix.
		9	Sonnerie	Régler le volume de sonnerie.
		✓	Valider	Enregistrer les réglages.
 1 	Radio Media ↓ Page secondaire ↓ Réglages Radio	10	Général	Activer ou désactiver les réglages
		11	Annonces	
		✓	Valider	Enregistrer les réglages.
 1 	Radio Media ↓ Page secondaire ↓ Stations radio	12	FM	Afficher la liste des stations selon la bande sélectionnée.
		13	DAB	
		14	AM	
		15	Mémoire	Choisir une station mémorisée.
			Fréquence	Saisir manuellement une fréquence.
				Changer le mode de d'affichage à l'écran.
				Actualiser la liste en fonction de la réception.

Niveau 1 Niveau 2



Niveau 1		Niveau 2		Commentaires
 1 	Radio Media	16	Albums	Choisir un mode de sélection.
	↓	17	Artistes	
	Page secondaire	18	Genres	
	↓	19	Playlists	
	Fichiers musicaux	20	Dossiers	
 1 	Radio Media	21	USB	Afficher les photos. Le système supporte les formats images : .gif, .jpg, .jpeg, .bmp, .png, .raw et .tiff avec un volume de 10 Mb par image.
↓				
Page secondaire				
↓	Gestion photos			

Radio

Sélectionner une station



Appuyer sur **Radio Media** pour afficher la page primaire.



Appuyer sur "**Fréquence**".



Appuyer sur l'une des touches pour effectuer une recherche automatique des stations de radio.

Ou



Déplacer le curseur pour effectuer une recherche manuelle de fréquence supérieure / inférieure.

Ou



Appuyer sur **Radio Media** pour afficher la page primaire.



Appuyer sur la touche "**OPTIONS**" pour accéder à la page secondaire.



Sélectionner "**Stations radio**" sur la page secondaire.



Appuyer sur "**Fréquence**".



Saisir les valeurs sur le clavier virtuel.

Saisir d'abord les unités puis cliquer sur la zone des décimales pour saisir les chiffres après la virgule.



Appuyer sur "**Valider**".

! La réception radiophonique peut être perturbée par l'utilisation d'équipements électriques non homologués par la marque, tels qu'un chargeur avec prise USB branché dans la prise 12 V.
L'environnement extérieur (colline, immeuble, tunnel, parking, sous-sol...) peut bloquer la réception, y compris en mode de suivi RDS. Ce phénomène est normal dans la propagation des ondes radio et ne traduit en aucune manière une défaillance de l'autoradio.

Mémoriser une station

Sélectionner une station ou une fréquence (reportez-vous à la rubrique correspondante).



Appuyer sur "**Mémoire**".



Faire un appui long sur l'une des touches pour mémoriser la station.

Activer / Désactiver le RDS



Appuyer sur **Radio Media** pour afficher la page primaire.

1

Appuyer sur la touche "**OPTIONS**" pour accéder à la page secondaire.



Sélectionner "**Réglages Radio**".

10

Sélectionner "**Général**".



Activer / Désactiver "**Suivi de station**".



Appuyer sur "**Valider**".

i Le RDS, si activé, permet de continuer à écouter une même station grâce au suivi de fréquence. Cependant, dans certaines conditions, le suivi de cette station RDS n'est pas assuré sur tout le pays, les stations de radio ne couvrant pas 100% du territoire. Cela explique la perte de réception de la station lors d'un trajet.

Afficher les informations textes



La fonction "radio texte" permet d'afficher des informations transmises par la station radio et relative à l'émission de la station ou la chanson, en cours d'écoute.



Appuyer sur **Radio Media** pour afficher la page primaire.

1

Appuyer sur la touche "**OPTIONS**" pour accéder à la page secondaire.



Sélectionner "**Réglages Radio**".

10

Sélectionner "**Général**".



Activer / Désactiver "**Affichage radio texte**".



Appuyer sur "**Valider**".

Écouter les messages TA



La fonction TA (Trafic Announcement) rend prioritaire l'écoute des messages d'alerte TA. Pour être active, cette fonction nécessite la réception correcte d'une station de radio émettant ce type de message. Dès l'émission d'une info trafic, le média en cours s'interrompt automatiquement pour diffuser le message TA. L'écoute normale du média reprend dès la fin de l'émission du message.

11

Sélectionner "**Annonces**".



Activer / Désactiver "**Annonce trafic**".



Appuyer sur "**Valider**".

Radio DAB (Digital Audio Broadcasting) Radio Numérique Terrestre

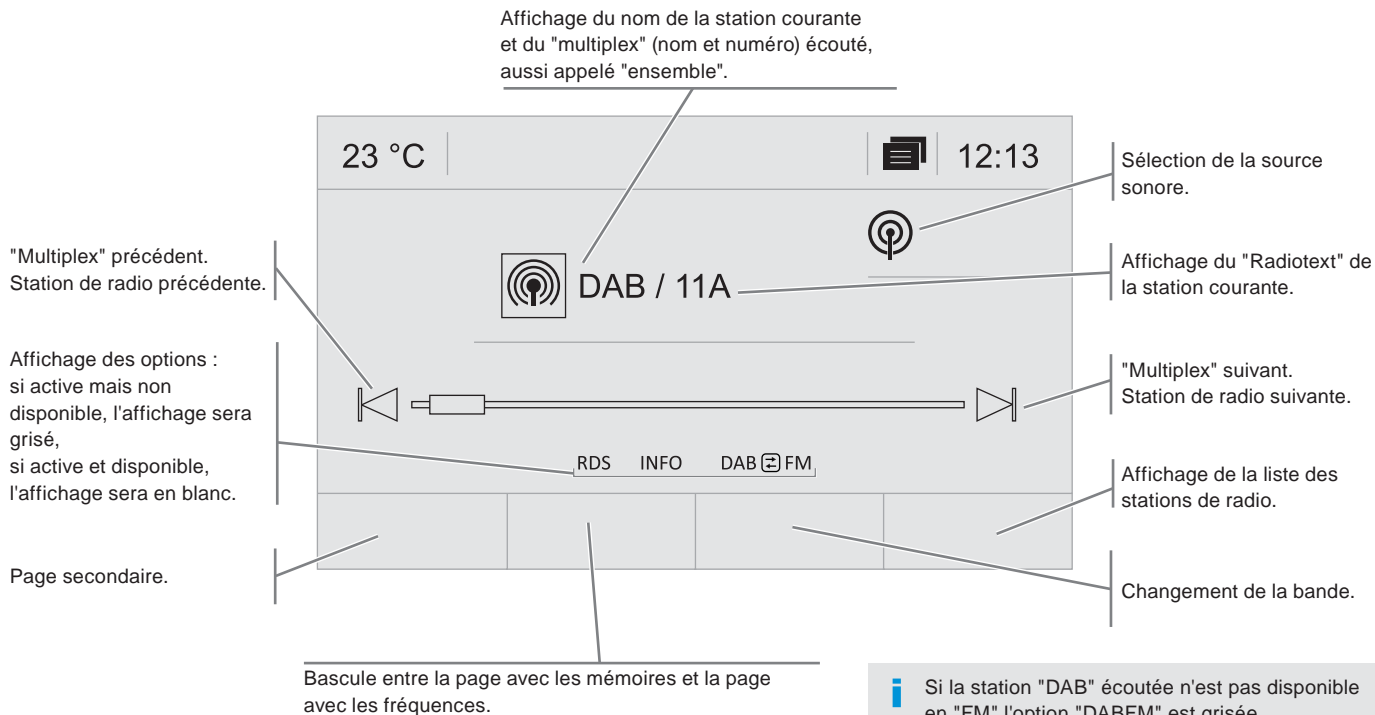

i Si la station "DAB" écoutée n'est pas disponible en "FM" l'option "DABFM" est grisée.

Radio numérique

! La radio numérique vous permet une écoute de qualité supérieure. Les différents "multiplex/ensemble" vous proposent un choix de radios rangées par ordre alphabétique.



Appuyer sur **Radio Media** pour afficher la page primaire.



Sélectionner la source sonore.

3

Appuyer sur "**Bande :**" pour sélectionner la bande "**DAB**".

Suivi DAB /FM

i Le "DAB" ne couvre pas 100% du territoire. Lorsque la qualité du signal numérique est dégradée, le "Suivi auto DAB / FM" permet de continuer à écouter une même station, en basculant automatiquement sur la radio analogique "FM" correspondante (si elle existe).



Appuyer sur **Radio Media** pour afficher la page primaire.

1

Appuyer sur la touche "**OPTIONS**" pour accéder à la page secondaire.



Sélectionner "**Réglages Radio**".

10

Sélectionner "**Général**".



Activer / Désactiver "**Suivi de station**".



Appuyer sur "**Valider**".

i Si le "Suivi auto DAB / FM" est activé, il peut y avoir un décalage de quelques secondes lorsque le système bascule en radio analogique "FM" avec parfois une variation de volume. Lorsque la qualité du signal numérique redevient bonne, le système rebasculé automatiquement en "DAB".

! Si la station "DAB" écoutée n'est pas disponible en "FM" (option "**DAB/FM**" grisée), ou si le "Suivi auto DAB / FM" n'est pas activé, il y a une coupure de son lorsque la qualité du signal numérique devient mauvaise.

Media

Lecteur USB

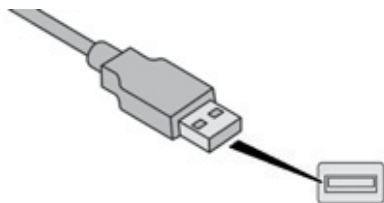

Insérer la clé USB dans la prise USB ou brancher le périphérique USB à la prise USB à l'aide d'un câble adapté (non fourni).

Le système constitue des listes de lecture (mémoire temporaire) dont le temps de création peut prendre de quelques secondes à plusieurs minutes à la première connexion.

Réduire le nombre de fichiers autres que musicaux et le nombre de répertoires permet de diminuer le temps d'attente.

Les listes de lecture sont actualisées à chaque coupure du contact ou connexion d'une clé USB. Les listes sont mémorisées : sans intervention dans les listes, le temps de chargement suivant est réduit.

Prise Auxiliaire (AUX)

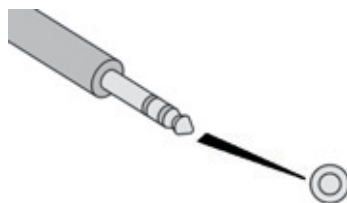

Cette source n'est disponible que si l'"Entrée auxiliaire" a été cochée dans les réglages audios.

Brancher l'équipement nomade (lecteur MP3, ...) sur la prise Jack à l'aide d'un câble audio (non fourni).

Régler d'abord le volume de votre équipement nomade (niveau élevé). Régler ensuite le volume de votre autoradio.

Le pilotage des commandes se fait via l'équipement nomade.

Choix de la source



Appuyer sur **Radio Media** pour afficher la page primaire.



Sélectionner "**Source**".

Choisir la source.

Streaming audio Bluetooth®

Le streaming permet d'écouter le flux audio provenant du smartphone.

Le profil Bluetooth doit être activé, régler d'abord le volume de votre équipement nomade (niveau élevé).

Régler ensuite le volume de votre autoradio.

Si la lecture ne commence pas automatiquement, il peut être nécessaire de lancer la lecture audio à partir du téléphone. Le pilotage se fait via le périphérique ou en utilisant les touches à partir de l'autoradio.



Une fois connecté en streaming, le téléphone est considéré comme une source média.

Connexion lecteurs Apple®

Connecter le lecteur Apple® à la prise USB à l'aide d'un câble adapté (non fourni).
La lecture commence automatiquement.

Le pilotage se fait via les commandes du système audio.

i Les classements disponibles sont ceux du lecteur nomade connecté (artistes / albums / genres / playlists / audiobooks / podcasts).
Le classement utilisé par défaut est le classement par artistes. Pour modifier le classement utilisé, remonter l'arborescence jusqu'à son premier niveau puis sélectionner le classement souhaité (playlists par exemple) et valider pour descendre l'arborescence jusqu'à la piste souhaitée.

La version du logiciel de l'autoradio peut être incompatible avec la génération de votre lecteur Apple®.

Informations et conseils

L'autoradio lit les fichiers audio avec l'extension ".wma, .aac, .flac, .ogg, .mp3" avec un débit compris entre 32 Kbps et 320 Kbps.

Il supporte aussi le mode VBR (Variable Bit Rate).

Tout autre type de fichier (.mp4, ...) ne peut être lu.

Les fichiers ".wma" doivent être de type wma 9 standard.

Les fréquences d'échantillonnage supportées sont 32, 44 et 48 KHz.

Il est conseillé de rédiger les noms de fichiers avec moins de 20 caractères en excluant les caractères particuliers (ex : « » ? . ; ù) afin d'éviter tout problème de lecture ou d'affichage.

! Le système supporte les lecteurs nomades USB Mass Storage, les BlackBerry® ou les lecteurs Apple® via les prises USB. Le câble d'adaptation est non fourni.

La gestion du périphérique se fait par les commandes du système audio.





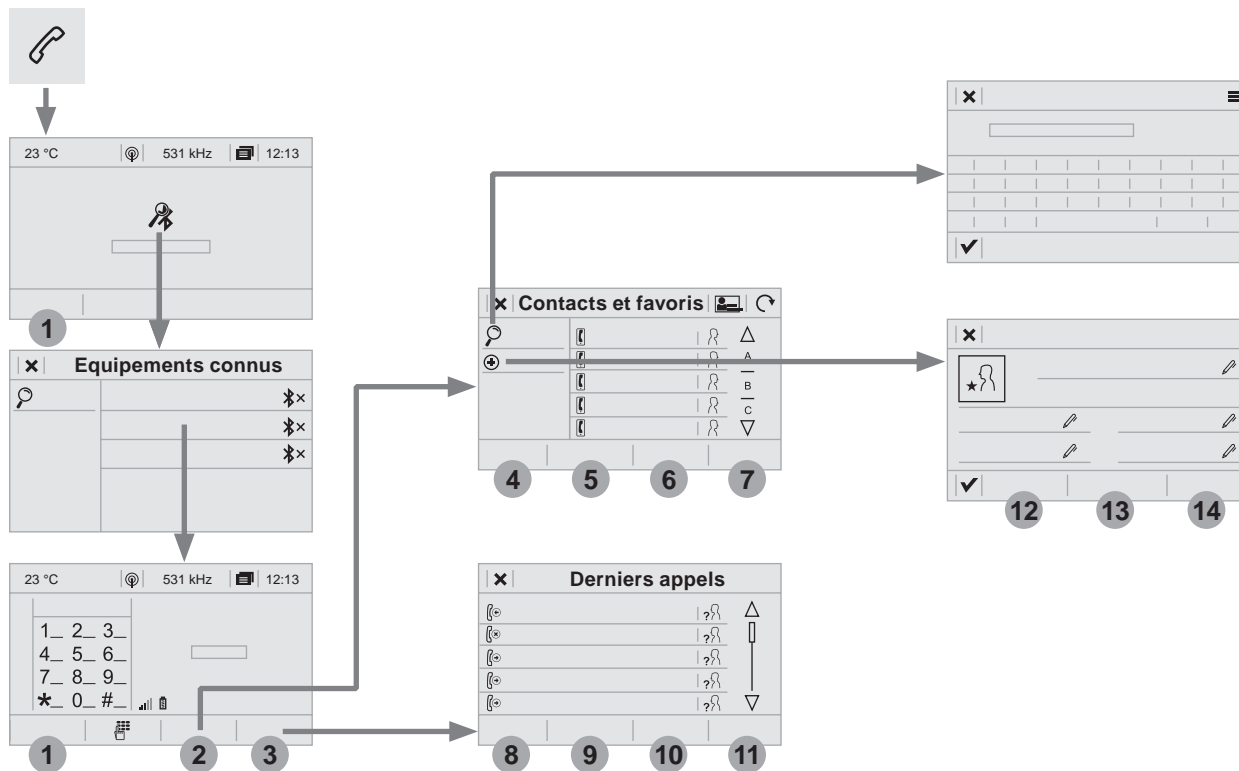

Les autres périphériques, non reconnus par le système lors de la connexion, doivent être branchés à la prise auxiliaire à l'aide d'un câble Jack (non fourni) ou via le streaming Bluetooth suivant la compatibilité.

Utiliser uniquement des clés USB au format FAT32 (File Allocation Table).





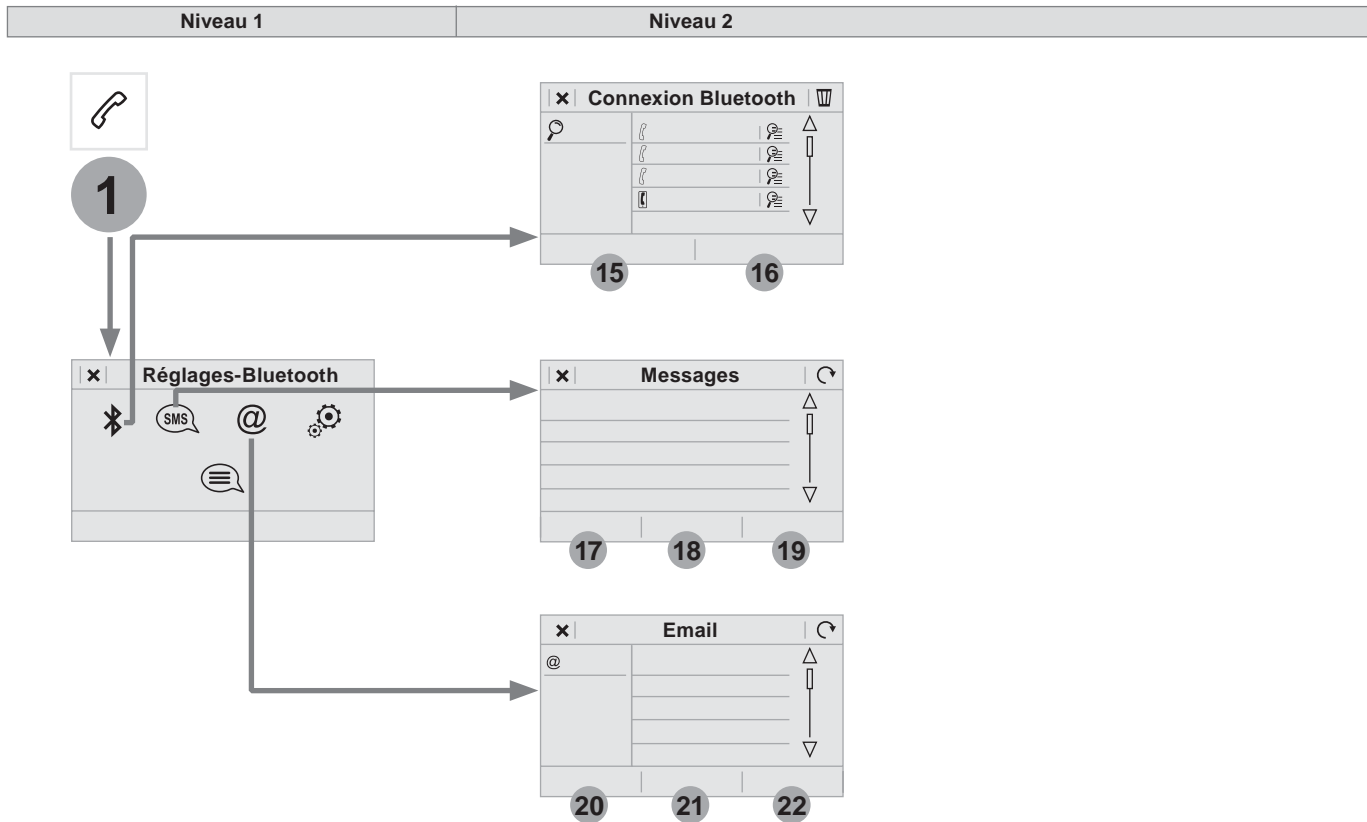

i Il est recommandé d'utiliser le câble USB de l'appareil nomade.

Téléphone







Niveau 1		Niveau 2		Niveau 3		Commentaires	
 2	Téléphone ↓ Bluetooth ↓ Contact	4	Tous			Visionner les contacts suivant le choix de présentation. Sélectionner un contact ou un favoris enregistré dans le système via le profil sélectionné pour lancer l'appel.	
		5	Téléphone				
		6	Adresse				
		7	Favoris				
							Trier les contacts par Nom-prénom ou Prénom-nom.
							Actualiser les contacts du téléphone.
			Rechercher	✓	Valider		Rechercher un contact dans le répertoire.
 3	Téléphone ↓ Bluetooth ↓ Appels	8	Tous			Visionner les appels suivant le choix de présentation. Sélectionner un contact pour lancer l'appel.	
		9	Reçus				
		10	Emis				
		11	Manqués				
							Accéder au détail de la fiche du contact.
			Créer	12	Téléphone	Créer une fiche contact dans le système.	
				13	Adresse		
				14	Email		
				✓	Valider		

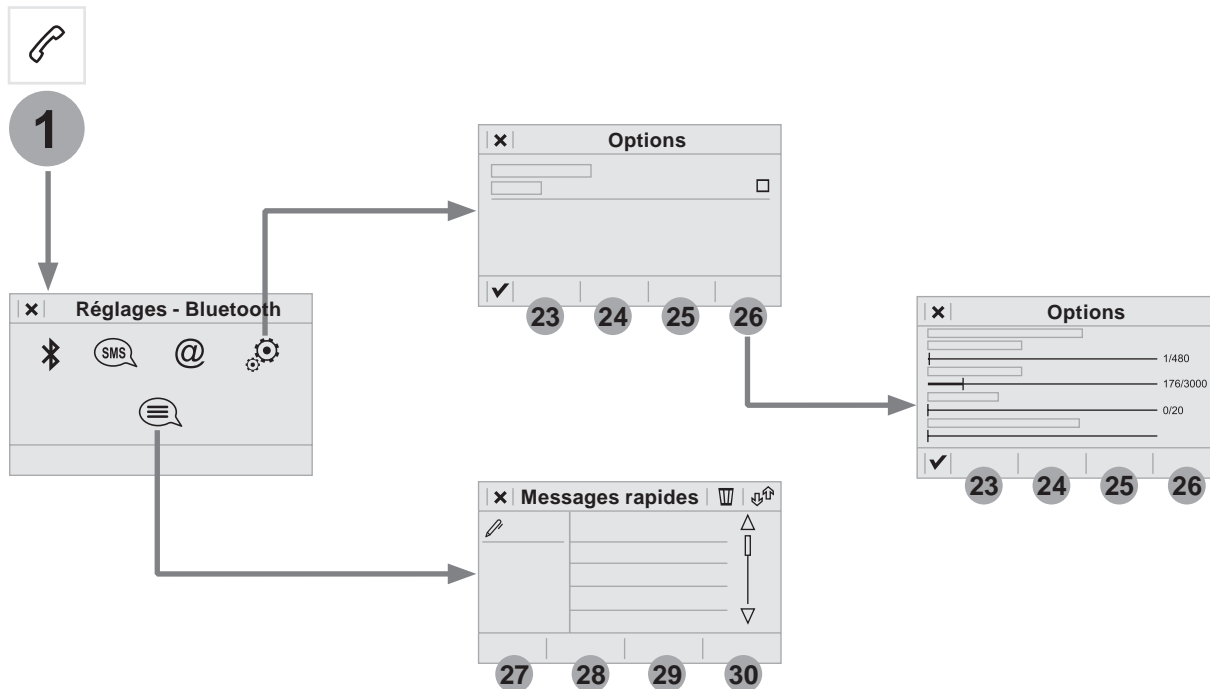

Niveau 1		Niveau 2		Commentaires
 1	Téléphone ↓ Page secondaire ↓ Connexion Bluetooth	15	Tous	Afficher tous les téléphones connectés ou déconnectés reconnus par le système.
		16	Connecté	Afficher tous les téléphones connectés.
			Rechercher	Lancer la recherche d'un périphérique à connecter.
 1 	Téléphone ↓ Page secondaire ↓ Messages	17	Tous	Afficher les messages selon le choix sélectionné.
		18	Reçus	
		19	Envoyés	
 1 	Téléphone ↓ Page secondaire ↓ Email	20	Reçus	Afficher les Email selon le choix sélectionné.
		21	Envoyés	
		22	Non lus	
		@	Boîte mail	



Niveau 1		Niveau 2		Commentaires
 1 	<p>Téléphone ↓ Page secondaire ↓ Options</p>	23	Sécurité	Sécuriser la conduite.
		24	Boite vocale	Saisir et enregistrer le numéro de la messagerie du téléphone.
		25	Sonnerie	Régler le volume de la sonnerie.
		26	Statistiques	Afficher l'état des données du téléphone connecté.
		✓	Valider	Enregistrer les options.
 1 	<p>Téléphone ↓ Page secondaire ↓ Messages rapides</p>	27	En retard	Sélectionner un message rapide parmi chaque catégorie, suivant le besoin.
		28	Mon arrivée	
		29	Non disponible	
		30	Autre	
			Créer	Créer un message rapide.

Jumeler un téléphone Bluetooth®

! Pour des raisons de sécurité et parce qu'elles nécessitent une attention soutenue de la part du conducteur, les opérations de jumelage du téléphone mobile Bluetooth au système mains-libres Bluetooth de votre autoradio, doivent être réalisées **véhicule à l'arrêt** et contact mis.

i Activer la fonction Bluetooth du téléphone et s'assurer qu'il est "visible par tous" (configuration du téléphone).

Procédure à partir du téléphone

 Sélectionner le nom système dans la liste des appareils détectés.

Sur le système, accepter la demande de connexion du téléphone.

! Pour finaliser le jumelage, quelque soit la procédure ; du téléphone ou du système, confirmer et valider le code affiché à l'identique sur le système et sur le téléphone.

Procédure à partir du système



Appuyer sur **Téléphone** pour afficher la page primaire.



Appuyer sur "**Connecter téléphone**".

Ou



Sélectionner "**Rechercher**".
La liste du (ou des) téléphone(s) détecté(s) s'affiche.

i En cas d'échec, il est conseillé de désactiver puis de réactiver la fonction Bluetooth de votre téléphone.



Sélectionner le nom du téléphone choisi dans la liste.

Partage de connexion

Le système propose de connecter le téléphone avec 3 profils :

- en "**Téléphone**" (kit mains-libres, téléphone uniquement),
- en "**Streaming audio**" (streaming : lecture sans fil des fichiers audio du téléphone),
- en "**Données internet mobile**".

i L'activation du profil ; "**Données internet mobile**" pour la navigation connectée est obligatoire, après avoir au préalable activé ce partage de connexion de votre smartphone.



Sélectionner un ou plusieurs profils.



Appuyer sur "**Valider**".

i Selon le type de téléphone, il vous demande d'accepter ou non le transfert de votre répertoire et de vos messages.

Reconnexion automatique

i De retour dans le véhicule, si le dernier téléphone connecté est à nouveau présent, il est automatiquement reconnu et dans les 30 secondes environ qui suivent la mise du contact le jumelage est opéré sans action de votre part (Bluetooth activé).

Pour modifier le profil de connexion :



Appuyer sur **Téléphone** pour afficher la page primaire.



Appuyer sur la touche "**OPTIONS**" pour accéder à la page secondaire.



Sélectionner "**Connexion Bluetooth**" pour afficher la liste des périphériques jumelés.



Appuyer sur la touche "détails".



Sélectionner un ou plusieurs profils.



Appuyer sur "**Valider**".

! La capacité du système à ne connecter qu'un seul profil dépend du téléphone. Les trois profils peuvent se connecter par défaut.

! Les services disponibles sont dépendants du réseau, de la carte SIM et de la compatibilité des appareils Bluetooth utilisés. Vérifiez sur le manuel de votre téléphone et auprès de votre opérateur, les services auxquels vous avez accès.

i Les profils compatibles avec le système sont : HFP, OPP, PBAP, A2DP, AVRCP, MAP et PAN.

Connectez-vous sur le site de la marque pour plus d'informations (compatibilité, aide complémentaire, ...).

Gestion des téléphones jumelés

i Cette fonction permet de connecter ou de déconnecter un périphérique ainsi que de supprimer un jumelage.



Appuyer sur **Téléphone** pour afficher la page primaire.

1

Appuyer sur la touche "**OPTIONS**" pour accéder à la page secondaire.



Sélectionner "**Connexion Bluetooth**" pour afficher la liste des périphériques jumelés.



Appuyer sur le nom du téléphone choisi dans la liste pour le déconnecter.
Appuyer à nouveau pour le connecter.

Supprimer un téléphone



Sélectionner la corbeille en haut à droite de l'écran pour afficher une corbeille en face du téléphone choisi.



Appuyer sur la corbeille en face du téléphone choisi pour le supprimer.

Recevoir un appel

Un appel entrant est annoncé par une sonnerie et un affichage superposé sur l'écran.

SRC



Faire un appui court sur la touche **TEL** des commandes au volant pour décrocher.

Et



Faire un appui long.

SRC



sur la touche **TEL** des commandes au volant pour refuser l'appel.

Ou



Sélectionner "**Raccrocher**".

Passer un appel

! L'utilisation du téléphone est fortement déconseillée en conduisant. Garez le véhicule. Passer l'appel à l'aide des commandes au volant.

Appeler un nouveau numéro



Appuyer sur **Téléphone** pour afficher la page primaire.



Saisir le numéro à l'aide du clavier numérique.



Appuyer sur "**Appeler**" pour lancer l'appel.

Appeler un contact



Appuyer sur **Téléphone** pour afficher la page primaire.



Ou faire un appui long



sur la touche **TEL** des commandes au volant.

2

Sélectionner "**Contact**".

Sélectionner le contact dans la liste proposée.



Sélectionner "**Appeler**".

Appeler un des derniers numéros composés



Appuyer sur **Téléphone** pour afficher la page primaire.

Ou



Faire un appui long



sur la touche des commandes au volant.

3

Sélectionner "**Appels**".

Sélectionner le contact dans la liste proposée.



Il est toujours possible de lancer un appel directement depuis le téléphone ; stationner le véhicule par mesure de sécurité.

Gestion des contacts / fiches



Appuyer sur **Téléphone** pour afficher la page primaire.



Sélectionner "**Contact**".



Sélectionner "**Créer**" pour ajouter un nouveau contact.



Sur l'onglet "**Téléphone**", renseigner les numéros de téléphone du contact.



Sur l'onglet "**Adresse**", renseigner les adresses du contact.



Sur l'onglet "**Email**", renseigner les adresses Email du contact.

i La fonction "**Email**" permet de renseigner les adresses Email des contacts, mais en aucun cas le système ne peut envoyer d'Email.

Gestion des messages



Appuyer sur **Téléphone** pour afficher la page primaire.



Appuyer sur la touche "**OPTIONS**" pour accéder à la page secondaire.



Sélectionner "**Messages**" pour afficher la liste des messages.



Sélectionner l'onglet "**Tous**" ou "**Reçus**" ou "**Envoyés**".



Sélectionner le détail du message choisi dans l'une des listes.



Appuyer sur "**Répondre**" pour envoyer un message rapide intégré dans le système.



Appuyer sur "**Appeler**" pour lancer l'appel.



Appuyer sur "**Ecouter**" pour écouter le message.

! L'accès aux "**Messages**" dépend de la compatibilité du smartphone et du système intégré.
Selon le smartphone, la remontée de vos messages ou Email peut être longue.

i Les services disponibles sont dépendants du réseau, de la carte SIM et de la compatibilité des appareils Bluetooth utilisés.
Vérifiez sur le manuel de votre téléphone et auprès de votre opérateur, les services auxquels vous avez accès.

Gestion des messages rapides



Appuyer sur **Téléphone** pour afficher la page primaire.



Appuyer sur la touche "**OPTIONS**" pour accéder à la page secondaire.



Sélectionner "**Messages**" pour afficher la liste des messages.



Sélectionner l'onglet "**En retard**" ou "**Mon arrivée**" ou "**Non disponible**" ou "**Autre**" avec la possibilité de créer de nouveaux messages.



Appuyer sur "**Créer**" pour écrire un nouveau message.



Sélectionner le message choisi dans l'une des listes.



Appuyer sur "**Transférer**" pour sélectionner le ou les destinataires.



Appuyer sur "**Écouter**" pour écouter.



Appuyer sur cette touche pour "**Modifier**" le ou les nouveaux messages rapides créés.



La fonction "**Modifier**" n'est pas applicable aux messages rapides déjà intégrés dans le système.

Gestion des emails



Appuyer sur **Téléphone** pour afficher la page primaire.



Appuyer sur la touche "**OPTIONS**" pour accéder à la page secondaire.



Sélectionner "**Email**" pour afficher la liste des messages.



Sélectionner l'onglet "**Reçus**" ou "**Envoyés**" ou "**Non lus**".

Sélectionner le message choisi dans l'une des listes.









Appuyer sur "**Écouter**" pour écouter le message.

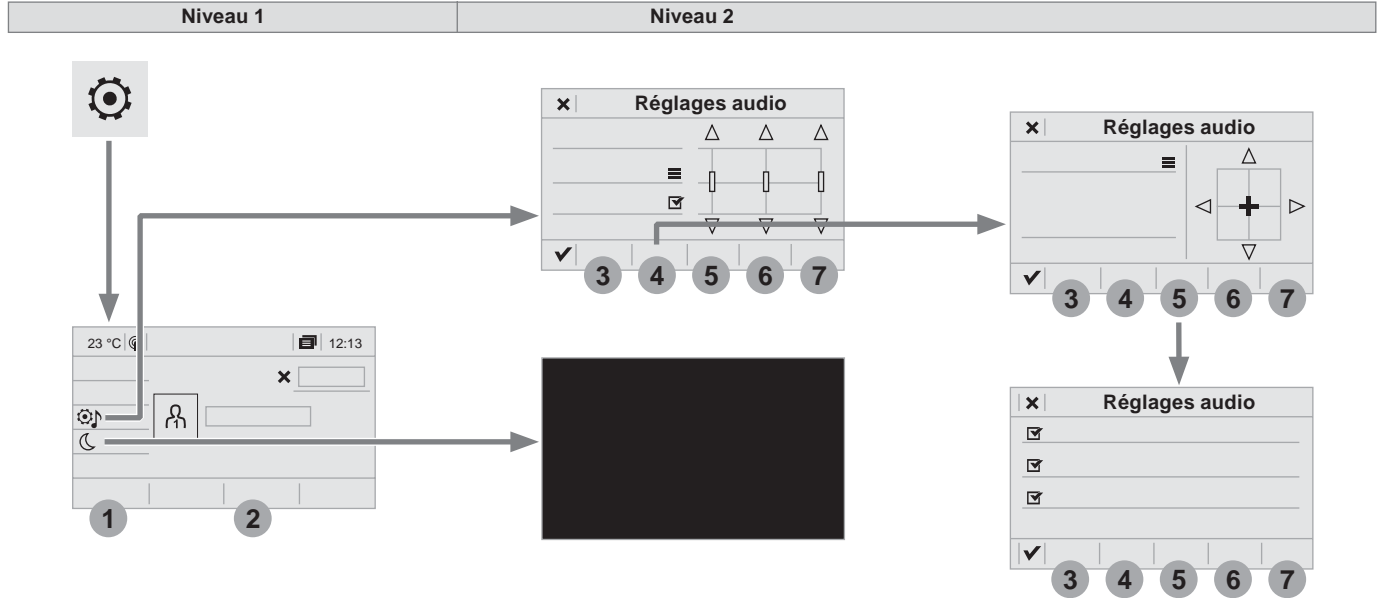







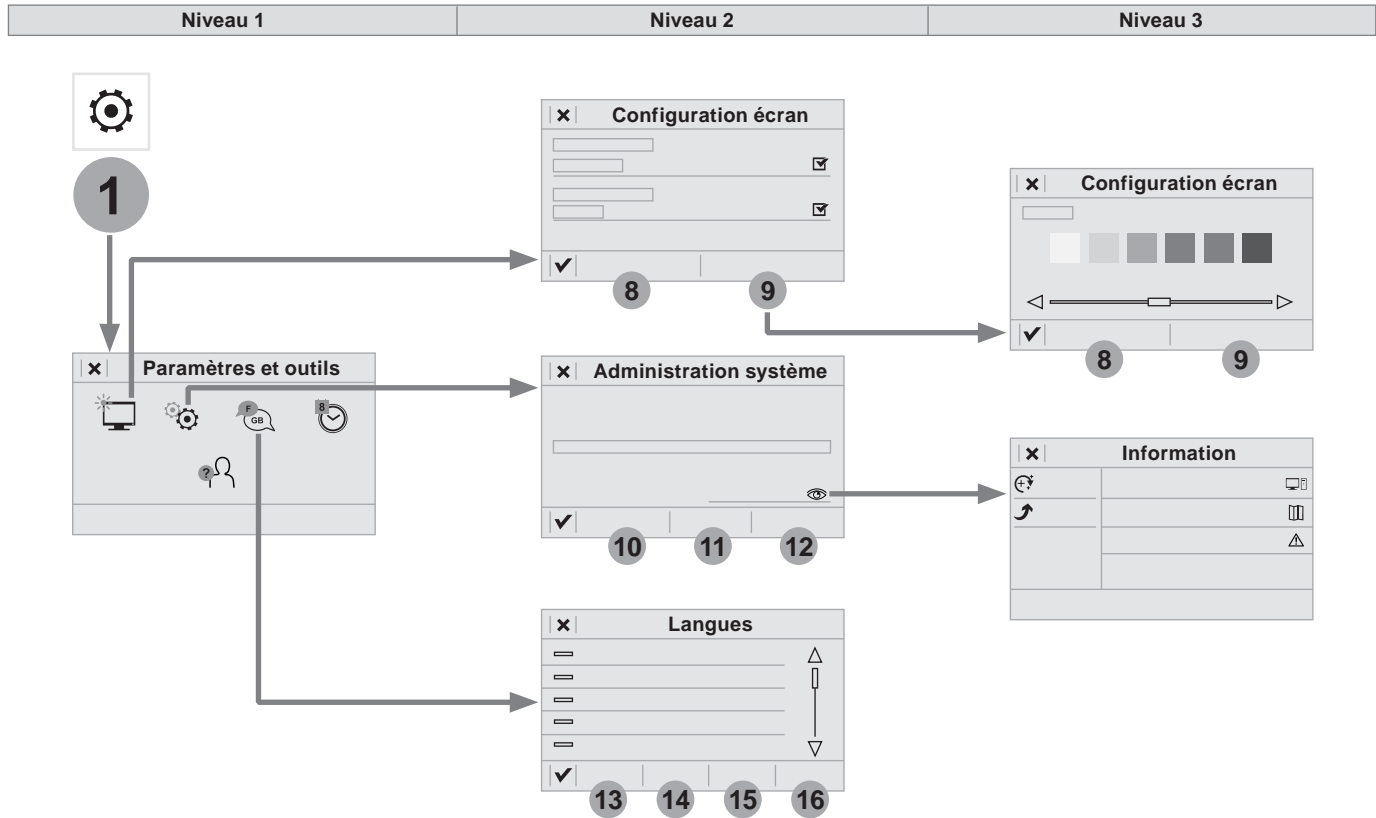

L'accès aux "**Email**" dépend de la compatibilité du smartphone et du système intégré.

Réglages









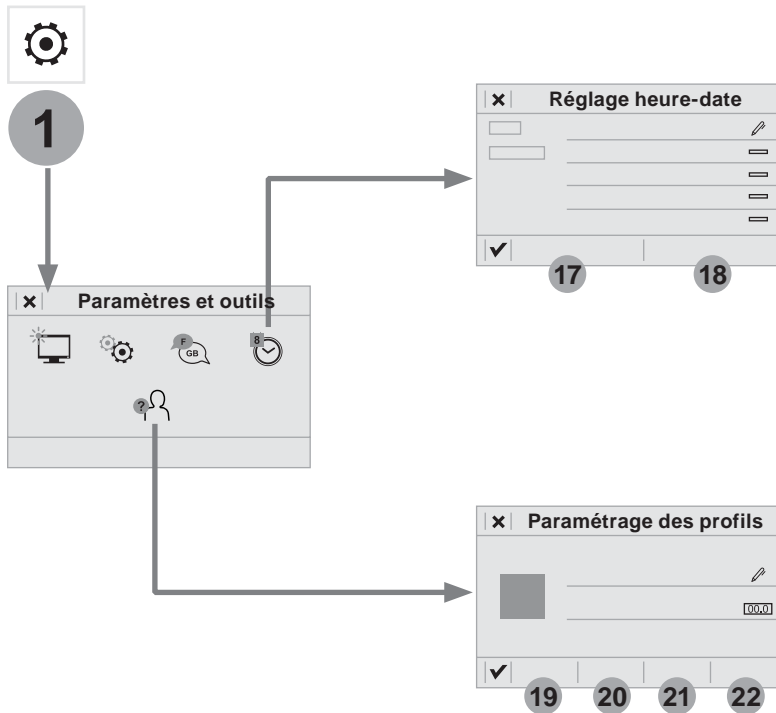



Niveau 1		Niveau 2		Commentaires
 	Réglages ↓ Réglages audio	3	Ambiances	Choisir l'ambiance sonore.
		4	Répartition	Répartition sonore selon système Arkamys®.
		5	Son	Choisir le niveau sonore ou activer l'adaptation du volume à la vitesse.
		6	Voix	Choisir le volume de la voix.
		7	Sonnerie	Régler le volume de sonnerie.
		✓	Valider	Enregistrer les réglages.
 	Réglages ↓ Eteindre écran	■		Fonction permettant d'interrompre l'affichage lumineux. Un appui sur l'écran le réactive.
 	Réglages ↓ Profil (1, 2, 3)			Activer le profil sélectionné.



Niveau 1		Niveau 2		Niveau 3		Commentaires
 1 	Réglages ↓ Page secondaire ↓ Configuration écran	8	Animation	<input checked="" type="checkbox"/>		Activer ou désactiver les paramètres.
		9	Luminosité			Choisir le niveau d'affichage lumineux.
		✓	Valider			Enregistrer les paramètres.
 1 	Réglages ↓ Page secondaire ↓ Administration système	10	Unités	<input type="text" value=""/>	Distance et consommation	Paramétrer les unités d'affichage de la distance, de la consommation et de la température.
				<input type="text" value=""/>	Température	
		11	Paramètres usine	<input type="text" value="000"/>	Réinitialiser	Paramétrer les réglages d'origine.
		12	Info. système		Consulter	Consulter la version des différents modules (Version du système, Cartographie, Zones à risques) installés dans le système ainsi que les mises à jour disponibles.
		✓	Valider			Enregistrer les paramètres.
 1 	Réglages ↓ Page secondaire ↓ Langues	13	Toutes	<input type="text" value=""/>	Sélectionner la langue puis valider.	
		14	Europe	<input type="text" value=""/>		
		15	Asie	<input type="text" value=""/>		
		16	Amérique	<input type="text" value=""/>		
		✓	Valider			Après avoir choisi la langue, enregistrer le paramètre.



Niveau 1		Niveau 2		Niveau 3		Commentaires	
 1 	Réglages ↓ Page secondaire ↓ Réglage heure-date	17	Date		Date	Définir la date et choisir le format d'affichage.	
			Format date :				
		18	Heure	Heure		Heure	Régler l'heure.
				Fuseau horaire		Fuseau horaire	Définir le fuseau horaire.
				Format de l'heure :		Format de l'heure :	Choisir le format d'affichage : 12h / 24h.
				Synchronisation avec GPS (UTC) :		Synchronisation avec GPS (UTC) :	Activer ou désactiver la synchronisation avec les GPS.
✓	Valider				Enregistrer les paramètres.		
 1 	Réglages ↓ Page secondaire ↓ Paramétrage des profils	19	Profil 1			Paramétrer les profils.	
		20	Profil 2				
		21	Profil 3				
		22	Profil commun				
		✓	Valider				Enregistrer les réglages.

Réglages audio



Appuyer sur **Réglages** pour afficher la page primaire.



Sélectionner "**Réglages audio**".

3

Sélectionner "**Ambiances**".

Ou

4

"**Répartition**".

Ou

5

"**Son**".

Ou

6

"**Voix**".

Ou

7

"**Sonnerie**".



Appuyer sur "**Valider**" pour enregistrer les réglages.



La répartition (ou spatialisation grâce au système Arkamys®) du son est un traitement audio qui permet d'adapter la qualité sonore, en fonction du nombre de passages dans le véhicule. Disponible uniquement en configuration 6 haut-parleurs.



Les réglages audio **Ambiances** (6 ambiances au choix) ainsi que **Graves**, **Médiums** et **Aiguës** sont différents et indépendants pour chaque source sonore. Activer ou Désactiver "**Loudness**".

Les réglages de "**Répartition**" (Tous passagers, Conducteur et Avant seul) sont communs à toutes les sources.

Activer ou Désactiver "**Sons tactiles**", "**Volume asservi à la vitesse**" et "**Entrée auxiliaire**".



Audio embarqué : le Sound Staging d'Arkamys® optimise la répartition du son dans l'habitacle.

Paramétrer les profils



Par sécurité et parce qu'elle nécessite une attention soutenue de la part du conducteur, les manipulations doivent être réalisées **véhicule à l'arrêt**.



Appuyer sur **Réglages** pour afficher la page primaire.

1

Appuyer sur la touche "**OPTIONS**" pour accéder à la page secondaire.



Sélectionner "**Paramétrage des profils**".

19

Sélectionner "**Profil 1**" ou "**Profil 2**" ou "**Profil 3**" ou "**Profil commun**".



Appuyer sur cette touche pour entrer un nom de profil à l'aide du clavier virtuel.



Appuyer sur "**Valider**".



Appuyer sur cette touche pour intégrer une photo de profil.



Insérer une clé USB contenant la photo dans la prise USB.
Sélectionner la photo.



Appuyer sur "**Valider**" pour accepter le transfert de la photo.



Appuyer à nouveau sur "**Valider**" pour enregistrer les réglages.



L'emplacement de la photo est dans un format carré, le système déforme la photo d'origine si elle est dans un format autre que celui du système.

00.0

Appuyer sur cette touche pour réinitialiser le profil sélectionné.



La réinitialisation du profil sélectionné active la langue anglaise par défaut.

2

Sélectionner un "**Profil**" (1 ou 2 ou 3) pour lui associer les "**Réglages audio**".



Sélectionner "**Réglages audio**".

3

Sélectionner "**Ambiances**".

Ou

4

"**Répartition**".

Ou

5

"**Son**".

Ou

6

"**Voix**".

Ou

7

"**Sonnerie**".



Appuyer sur "**Valider**" pour enregistrer les réglages.

Modifier les paramètres du système



Appuyer sur **Réglages** pour afficher la page primaire.



Appuyer sur la touche "**OPTIONS**" pour accéder à la page secondaire.



Sélectionner "**Configuration écran**".



Sélectionner "**Animation**".



Activer ou désactiver : "**Défilement de texte automatique**".



Sélectionner "**Luminosité**".



Paramétrer l'intensité de luminosité de l'écran.



Appuyer sur **Réglages** pour afficher la page primaire.



Appuyer sur la touche "**OPTIONS**" pour accéder à la page secondaire.



Sélectionner "**Administration système**".



Sélectionner "**Unités**" pour changer l'unité de distance, consommation et température.



Sélectionner "**Paramètres usine**" pour revenir aux réglages initiaux.



La réinitialisation du système en réglage d'usine, active la langue anglaise par défaut.



Sélectionner "**Info. système**" pour consulter la version des différents modules installés dans le système.

Sélectionner la langue



Appuyer sur **Réglages** pour afficher la page primaire.



Appuyer sur la touche "**OPTIONS**" pour accéder à la page secondaire.



Sélectionner "**Langues**" pour changer de langue.

Régler la date



Appuyer sur **Réglages** pour afficher la page primaire.



Appuyer sur la touche "**OPTIONS**" pour accéder à la page secondaire.



Sélectionner "**Réglage heure-date**".

17

Sélectionner "Date".



Appuyer sur cette touche pour définir la date.

Appuyer sur "**Valider**".

Sélectionner le format d'affichage de la date.

i Les réglages de la date et de l'heure ne sont disponibles que si la synchronisation avec le GPS est désactivée.
Le passage entre l'heure d'hiver et l'heure d'été se fait par changement du fuseau horaire.

Régler l'heure

Appuyer sur **Réglages** pour afficher la page primaire.

1

Appuyer sur la touche "**OPTIONS**" pour accéder à la page secondaire.Sélectionner "**Réglage heure-date**".

18

Sélectionner "**Heure**".

Appuyer sur cette touche pour régler l'heure à l'aide du clavier virtuel.

Appuyer sur "**Valider**".

Appuyer sur cette touche pour définir le fuseau horaire.



Sélectionner le format d'affichage de l'heure (12h / 24h).



Activer ou désactiver la synchronisation avec les GPS (UTC).

Appuyer sur "**Valider**".

i Le système ne gère pas automatiquement les basculements heure d'été / heure d'hiver (suivant pays).

Questions fréquentes

Le tableau ci-après regroupe les réponses aux questions les plus fréquemment posées concernant votre autoradio.

Navigation

QUESTION	RÉPONSE	SOLUTION
Le calcul de l'itinéraire n'aboutit pas.	Les critères de guidage sont peut être en contradiction avec la localisation actuelle (exclusion des routes à péage sur une autoroute à péage).	Vérifier les critères de guidage dans le menu "Navigation".
Les POI n'apparaissent pas.	Les POI n'ont pas été sélectionnés.	Sélectionner les POI dans la liste des POI.
L'alerte sonore des "Zones de danger" ne fonctionne pas.	L'alerte sonore n'est pas active.	Activer l'alerte sonore (sans possibilité de réglage du niveau sonore) dans le menu "Navigation".
Le système ne propose pas de dévier un événement sur le parcours.	Les critères de guidage ne prennent pas en compte les informations TMC.	Paramétrer la fonction "Info-traffic" dans la liste des critères de guidage (Sans, Manuel ou Automatique).
Je reçois une alerte pour une "Zone de danger" qui n'est pas sur mon parcours.	Hors guidage, le système annonce toutes les "Zones de danger" positionnées dans un cône situé devant le véhicule. Il peut alerter pour des "Zones de danger" situées sur les routes proches ou parallèles.	Zoomer la carte afin de visualiser la position exacte de la "Zones de danger". Sélectionner "Sur l'itinéraire" pour ne plus être alerté hors guidage ou diminuer le délai d'annonce.

QUESTION	RÉPONSE	SOLUTION
Certains embouteillages sur l'itinéraire ne sont pas indiqués en temps réel.	Au démarrage, le système met quelques minutes pour capter les informations trafic.	Attendre que les informations trafic soient bien reçues (affichage sur la carte des icônes d'informations trafic).
	Dans certains pays, seuls les grands axes (autoroutes...) sont répertoriés pour les informations trafic.	Ce phénomène est normal. Le système est dépendant des informations trafic disponibles.
L'altitude ne s'affiche pas.	Au démarrage, l'initialisation du GPS peut mettre jusqu'à 3 minutes pour capter correctement plus de 4 satellites.	Attendre le démarrage complet du système pour que la couverture GPS soit d'au moins 4 satellites.
	Selon l'environnement géographique (tunnel...) ou la météo, les conditions de réception du signal GPS peuvent varier.	Ce phénomène est normal. Le système est dépendant des conditions de réception du signal GPS.

Radio

QUESTION	RÉPONSE	SOLUTION
La qualité de réception de la station radio écoutée se dégrade progressivement ou les stations mémorisées ne fonctionnent pas (pas de son, 87,5 Mhz s'affiche...).	Le véhicule est trop éloigné de l'émetteur de la station écoutée ou aucun émetteur n'est présent dans la zone géographique traversée.	Activer la fonction "RDS" par le biais du menu raccourci, afin de permettre au système de vérifier si un émetteur plus puissant se trouve dans la zone géographique.
	L'environnement (colline, immeuble, tunnel, parking sous-sol...) bloque la réception, y compris en mode de suivi RDS.	Ce phénomène est normal et ne traduit pas une défaillance de l'autoradio.
	L'antenne est absente ou a été endommagée (par exemple lors d'un passage en station de lavage ou dans un parking souterrain).	Faire vérifier l'antenne par le réseau de la marque.
Je ne retrouve pas certaines stations radio dans la liste des stations captées.	La station n'est plus captée ou son nom a changé dans la liste.	Appuyer sur la touche "Actualiser liste" dans le menu secondaire de "Stations radio".
	Certaines stations de radio envoient, à la place de leur nom d'autres informations (titre de la chanson par exemple). Le système interprète ces données comme le nom de la station.	
Le nom de la station de radio change.		

Média

QUESTION	RÉPONSE	SOLUTION
La lecture de ma clé USB démarre après un temps excessivement long (environ 2 à 3 minutes).	Certains fichiers fournis avec la clé peuvent ralentir de façon très importante l'accès à la lecture de la clé (multiplication par 10 du temps de catalogage).	Supprimer les fichiers fournis avec la clé et limiter le nombre de sous-dossiers dans l'arborescence de la clé.
Certains caractères des informations du média en cours de lecture ne sont pas affichés correctement.	Le système audio ne sait pas traiter certains types de caractère.	Utiliser des caractères standards pour nommer les pistes et les répertoires.
La lecture des fichiers en streaming ne commence pas.	Le périphérique connecté ne permet pas de lancer automatiquement la lecture.	Lancer la lecture depuis le périphérique.
Les noms des plages et la durée de lecture ne s'affichent pas sur l'écran en streaming audio.	Le profil Bluetooth ne permet pas de transférer ces informations.	

Téléphone

QUESTION	RÉPONSE	SOLUTION
Je n'arrive pas à connecter mon téléphone Bluetooth.	Il est possible que le Bluetooth du téléphone soit désactivé ou l'appareil non visible.	Vérifier que le Bluetooth de votre téléphone est activé. Vérifier dans les paramètres du téléphone qu'il est "Visible par tous".
	Le téléphone Bluetooth n'est pas compatible avec le système.	Vous pouvez vérifier la compatibilité de votre téléphone sur le site de la marque (services).
Le son du téléphone connecté en Bluetooth est inaudible.	Le son dépend à la fois du système et du téléphone.	Augmenter le volume de l'autoradio, éventuellement au maximum et augmenter le son du téléphone si nécessaire.
	Le bruit ambiant influe sur la qualité de la communication téléphonique.	Réduire le bruit ambiant (fermer les fenêtres, diminuer la ventilation, ralentir, ...).
Certains contacts apparaissent en double dans la liste.	Les options de synchronisation des contacts proposent de synchroniser les contacts de la carte SIM, les contacts du téléphone ou les deux. Lorsque les deux synchronisations sont sélectionnées, il est possible de voir certains contacts en double.	Choisir "Afficher contacts de carte SIM" ou "Afficher contacts du téléphone".
Les contacts ne sont pas classés dans l'ordre alphabétique.	Certains téléphones proposent des options d'affichage. Selon les paramètres choisis, les contacts peuvent être transférés dans un ordre spécifique.	Modifier les paramètres d'affichage du répertoire du téléphone.
Le système ne reçoit pas les SMS.	Le mode Bluetooth ne permet pas de transmettre les SMS au système.	

Réglages

QUESTION	RÉPONSE	SOLUTION
En changeant le réglage des aigus et des graves, l'ambiance est désélectionnée.	Le choix d'une ambiance impose le réglage des aigus et des graves et inversement.	Modifier le réglage des aigus et des graves ou le réglage d'ambiance pour obtenir l'environnement sonore souhaité.
En changeant d'ambiance, les réglages des aigus et des graves reviennent à zéro.		
En changeant le réglage des balances, la répartition est désélectionnée.	Le choix d'une répartition impose le réglage des balances et inversement.	Modifier le réglage des balances ou le réglage de répartition pour obtenir l'environnement sonore souhaité.
En changeant la répartition, le réglage des balances est désélectionné.		

QUESTION	RÉPONSE	SOLUTION
Il y a un écart de qualité sonore entre les différentes sources audio.	Pour permettre une qualité d'écoute optimum, les réglages audio (Volume :, Graves :, Aigus :, Ambiances, Loudness) peuvent être adaptés aux différentes sources sonores, ce qui peut générer des écarts audibles lors d'un changement de source.	Vérifier que les réglages audio (Volume :, Graves :, Aigus :, Ambiances, Loudness) sont adaptés aux sources écoutées. Il est conseillé de régler les fonctions audio (Graves :, Aigus :, Balance) sur la position milieu, de sélectionner l'ambiance musicale "Aucune", de régler la correction loudness sur la position "Active" en mode CD et sur la position "Inactive" en mode radio.
Moteur coupé, le système s'arrête après plusieurs minutes d'utilisation.	Lorsque le moteur est coupé, le temps de fonctionnement du système dépend du niveau de charge de la batterie. L'arrêt est normal : le système se met en mode économie d'énergie et se coupe afin de préserver la batterie du véhicule.	Démarrer le moteur du véhicule afin d'augmenter la charge de la batterie.

PEUGEOT Connect Radio

Connectivité - Autoradio multimédia - Téléphone Bluetooth®



	Sommaire
Premiers pas	420
Commandes au volant	422
Menus	423
Connectivité	424
Radio Media	434
Téléphone	446
Réglages	458
Questions fréquentes	468

i Le système est protégé de manière à fonctionner uniquement sur votre véhicule.

i Veuillez trouver ci-après le lien pour accéder aux codes sources OSS (Open Source Software) du système.
<http://www.psa-peugeot-citroen.com/oss>

! Pour des raisons de sécurité et parce qu'elles nécessitent une attention soutenue de la part du conducteur, les opérations de jumelage du téléphone mobile Bluetooth au système mains-libres Bluetooth de votre autoradio, doivent être réalisées **véhicule à l'arrêt** et contact mis.

Le message mode d'économie d'énergie affiché signale la mise en veille imminente. Pour plus d'informations sur le **Mode économie d'énergie**, reportez-vous à la rubrique correspondante.

Premiers pas



Moteur tournant, un appui permet de couper le son.
Contact coupé, un appui met le système en marche.



Réglage du volume.

Utiliser les touches disposées de chaque côté de l'écran tactile pour accéder aux menus, puis appuyer sur les boutons matérialisés de l'écran tactile. Toutes les zones tactiles de l'écran sont de couleur blanche.
Chaque menu s'affiche sur une page ou deux pages (page primaire et page secondaire).

! L'écran est de type "capacitif".
Pour entretenir l'écran, il est recommandé d'utiliser un chiffon doux non abrasif (chiffon à lunettes) sans produit additionnel.
Ne pas utiliser d'objets pointus sur l'écran.
Ne pas toucher l'écran avec les mains mouillées.

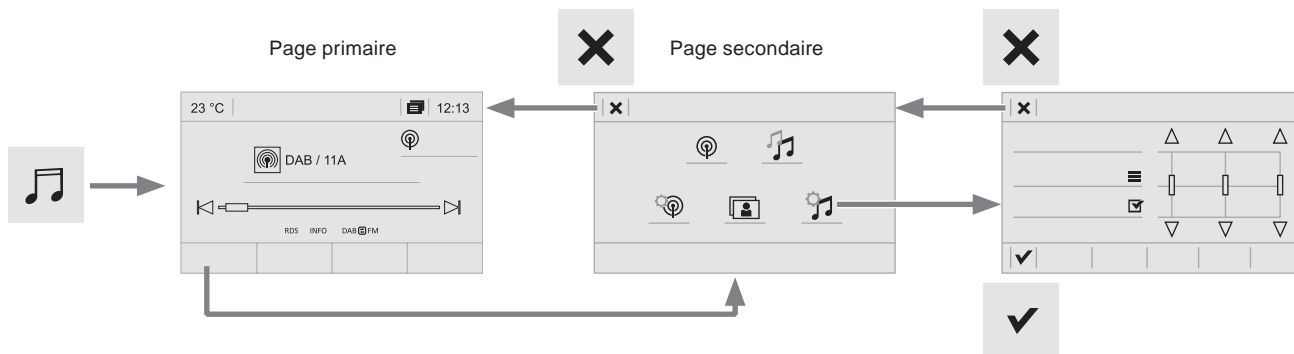

Raccourcis : à l'aide des touches tactiles situées dans le bandeau supérieur de l'écran tactile, il est possible d'accéder directement au choix de la source sonore, à la liste des stations (ou des titres selon la source), aux notifications de messages et aux emails.

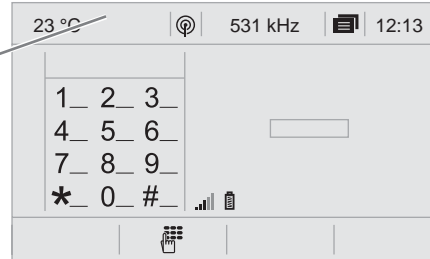

Par l'intermédiaire du menu "Réglages" vous pouvez créer un profil relatif à une personne seule ou à un groupe de personnes ayant des points communs, avec la possibilité de paramétrer une multitude de réglages (mémoires radio, réglages audio, favoris de contacts, ...), la prise en compte des réglages se fait automatiquement.



Sélection de la source sonore (selon version) :

- Radios FM / DAB* / AM*.
- Smartphone via MirrorLink™ ou CarPlay®.
- Clé USB.
- Lecteur média connecté par la prise auxiliaire (jack, câble non fourni).
- Téléphone connecté en Bluetooth* et en diffusion multimédia Bluetooth* (streaming).

En cas de très forte chaleur, le volume sonore peut être limité afin de préserver le système. Il peut se mettre en veille (extinction complète de l'écran et du son) pendant une durée minimale de 5 minutes.

Le retour à la situation initiale s'effectue lorsque la température de l'habitacle baisse.

* Selon équipement.

Commandes au volant



Commandes vocales :

Appui long, commandes vocales du smartphone via le système.



Augmentation du volume.



Couper le son / Rétablir le son.



Diminution du volume.



Média (appui court) : changer de source multimédia.

Téléphone (appui court) : décrocher le téléphone.

Appel en cours (appui court) : accéder au menu téléphone.

Téléphone (appui long) : refuser un appel entrant, raccrocher un appel en cours ; hors appel en cours, accéder au menu téléphone.



Radio (rotation) : recherche automatique de la station précédente / suivante.

Média (rotation) : plage précédente / suivante, déplacement dans les listes.

Appui court : Validation d'une sélection. Hors sélection, accéder aux mémoires.



Radio : afficher la liste des stations.
Média : afficher la liste des pistes.
Radio, pression continue : mettre à jour la liste des stations captées.

Menus



Connectivité

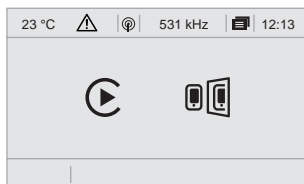

Exécuter certaines applications du smartphone connecté via MirrorLink™ ou CarPlay®. Vérifier l'état des connexions Bluetooth et Wi-Fi.



Réglages

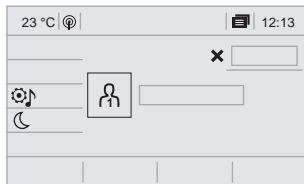

Paramétrer un profil personnel et/ou paramétrer le son (balance, ambiance, ...) et l'affichage (langue, unités, date, heure, ...).



Radio Media

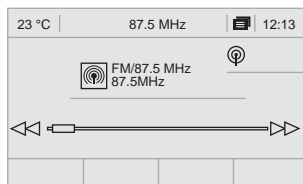

Sélectionner une source sonore, une station de radio, afficher des photographies.



Téléphone

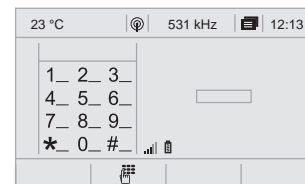

Connecter un téléphone en Bluetooth®, consulter des messages, des emails et envoyer des messages rapides.



Conduite

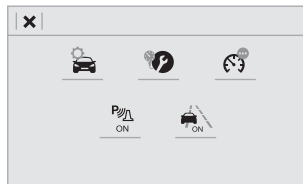

Activer, désactiver, paramétrer certaines fonctions du véhicule.

Connectivité

Fonctionnalités disponibles selon équipement.

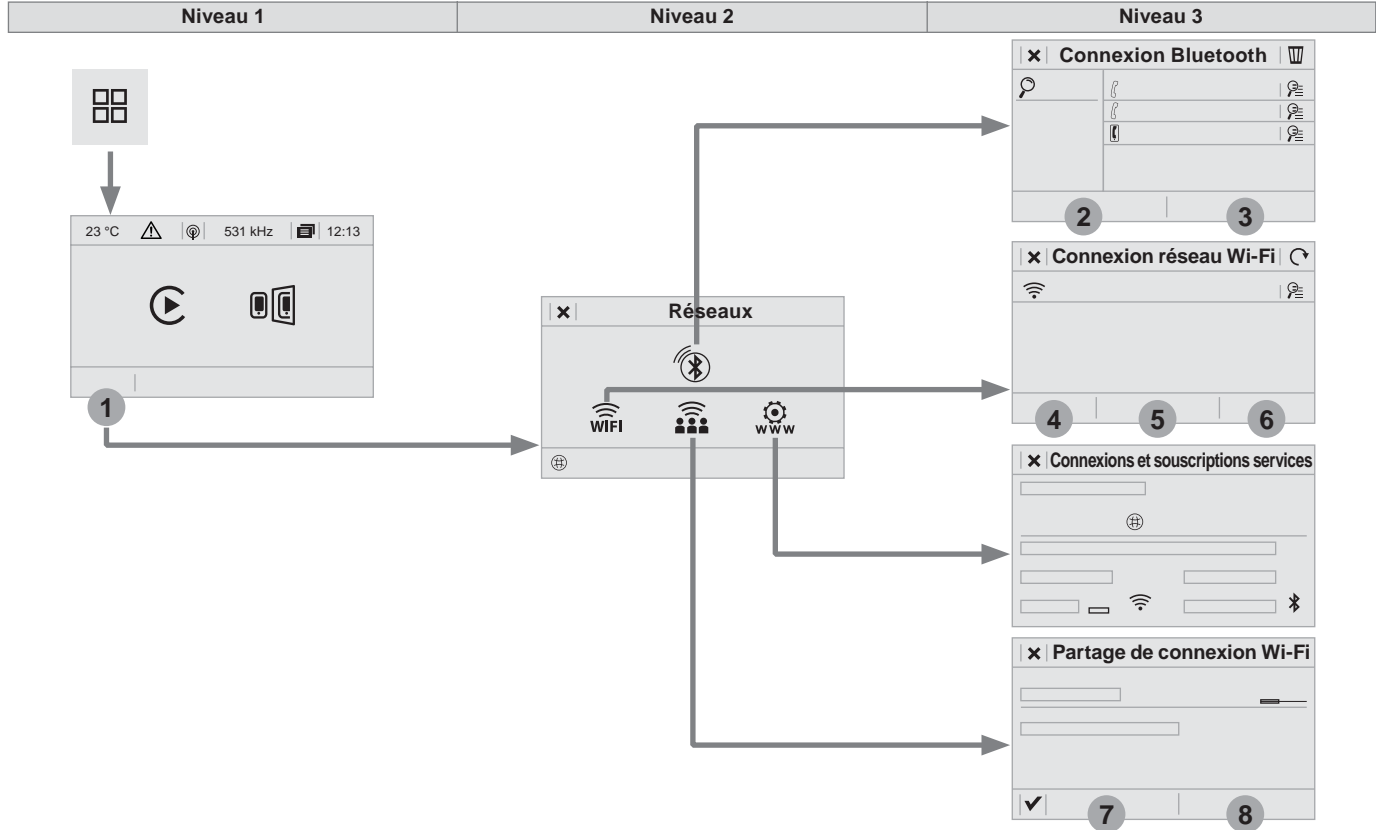

Fonctionnalités disponibles selon équipement.

Niveau 2		Niveau 3		Commentaires
 1 	Connectivité ↓ Page secondaire ↓ Connexion Bluetooth	2	Tous	Afficher tous les téléphones connectés ou déconnectés.
		3	Connecté	Afficher tous les téléphones connectés.
			Rechercher	Lancer la recherche d'un périphérique à connecter.
 1 	Connectivité ↓ Page secondaire ↓ Connexion réseau Wi-Fi	4	Sécurisé	Afficher les réseaux Wi-Fi sécurisés.
		5	Non sécurisé	Afficher les réseaux Wi-Fi non sécurisés.
		6	Mémorisé	Afficher les réseaux Wi-Fi mémorisés.
 1 	Connectivité ↓ Page secondaire ↓ Gérer connexion			Afficher l'état de souscription des services connectés, l'état de la connexion réseau ainsi que le mode de connexion.
 1 	Connectivité ↓ Page secondaire ↓ Partage de connexion Wi-Fi	7	Activation	Activer ou désactiver le partage de connexion Wi-Fi.
		8	Réglages	Sélectionner un réseau Wi-Fi trouvé par le système et se connecter.
		✓		Enregistrer les paramètres.

Connexion Bluetooth®

! Pour des raisons de sécurité et parce qu'elles nécessitent une attention soutenue de la part du conducteur, les opérations de jumelage du téléphone mobile Bluetooth au système mains-libres Bluetooth de votre autoradio, doivent être réalisées **véhicule à l'arrêt** et contact mis.

i Activer la fonction Bluetooth du téléphone et s'assurer qu'il est "visible par tous" (configuration du téléphone).

Procédure à partir du téléphone



Sélectionner le nom système dans la liste des appareils détectés.

Sur le système, accepter la demande de connexion du téléphone.

! Pour finaliser le jumelage, quelle que soit la procédure ; du téléphone ou du système, confirmer et valider le code affiché à l'identique sur le système et sur le téléphone.

Procédure à partir du système



Appuyer sur **"Téléphone"** pour afficher la page primaire.



Appuyer sur la touche **"OPTIONS"** pour accéder à la page secondaire.



Appuyer sur **"Connexion Bluetooth"**.



Sélectionner **"Rechercher"**. La liste du (ou des) téléphone(s) détecté(s) s'affiche.



En cas d'échec, il est conseillé de désactiver puis de réactiver la fonction Bluetooth de votre téléphone.



Sélectionner le nom du téléphone choisi dans la liste.



Selon le type de téléphone, il vous demande d'accepter ou non le transfert de votre répertoire et de vos messages.

Partage de connexion

Le système propose de connecter le téléphone avec 3 profils :

- en **"Téléphone"** (kit mains-libres, téléphone uniquement),
- en **"Streaming audio"** (streaming : lecture sans fil des fichiers audio du téléphone),
- en **"Données internet mobile"**.



Sélectionner un ou plusieurs profils.



Appuyer sur **"Valider"**.

Connexion Wi-Fi

Connexion réseau par le Wi-Fi du smartphone.



Appuyer sur **Connectivité** pour afficher la page primaire.

1

Appuyer sur la touche "**OPTIONS**" pour accéder à la page secondaire.



Sélectionner "**Connexion réseau Wi-Fi**".



Sélectionner l'onglet "**Sécurisé**" ou "**Non sécurisé**" ou "**Mémorisé**".



Sélectionner un réseau.



A l'aide du clavier virtuel composer la "**Clé**" réseau Wi-Fi et le "**Mot de passe**".



Appuyer sur "**Valider**" pour lancer la connexion.



La connexion Wi-Fi et le partage de connexion Wi-Fi sont exclusifs.

Partage de connexion Wi-Fi

Création d'un réseau local Wi-Fi par le système.



Appuyer sur **Connectivité** pour afficher la page primaire.

1

Appuyer sur la touche "**OPTIONS**" pour accéder à la page secondaire.



Sélectionner "**Partage de connexion Wi-Fi**".

7

Sélectionner l'onglet "**Activation**" pour activer ou désactiver le partage de connexion Wi-Fi.

Et / Ou

8

Sélectionner l'onglet "**Réglages**" pour changer le nom du réseau du système et le mot de passe.



Appuyer sur "**Valider**".



Afin de se protéger d'éventuelles intrusions de pirates et de sécuriser au maximum l'ensemble de vos systèmes, il est conseillé d'utiliser un code de sécurité ou mot de passe complexe.

Gérer les connexions



Appuyer sur **Connectivité** pour afficher la page primaire.

1

Appuyer sur la touche "**OPTIONS**" pour accéder à la page secondaire.



Sélectionner "**Gérer connexion**".

Par cette fonction, visualiser l'accès aux services connectés, la disponibilité des services connectés et modifier le mode de connexion.

Connexion smartphones MirrorLink™

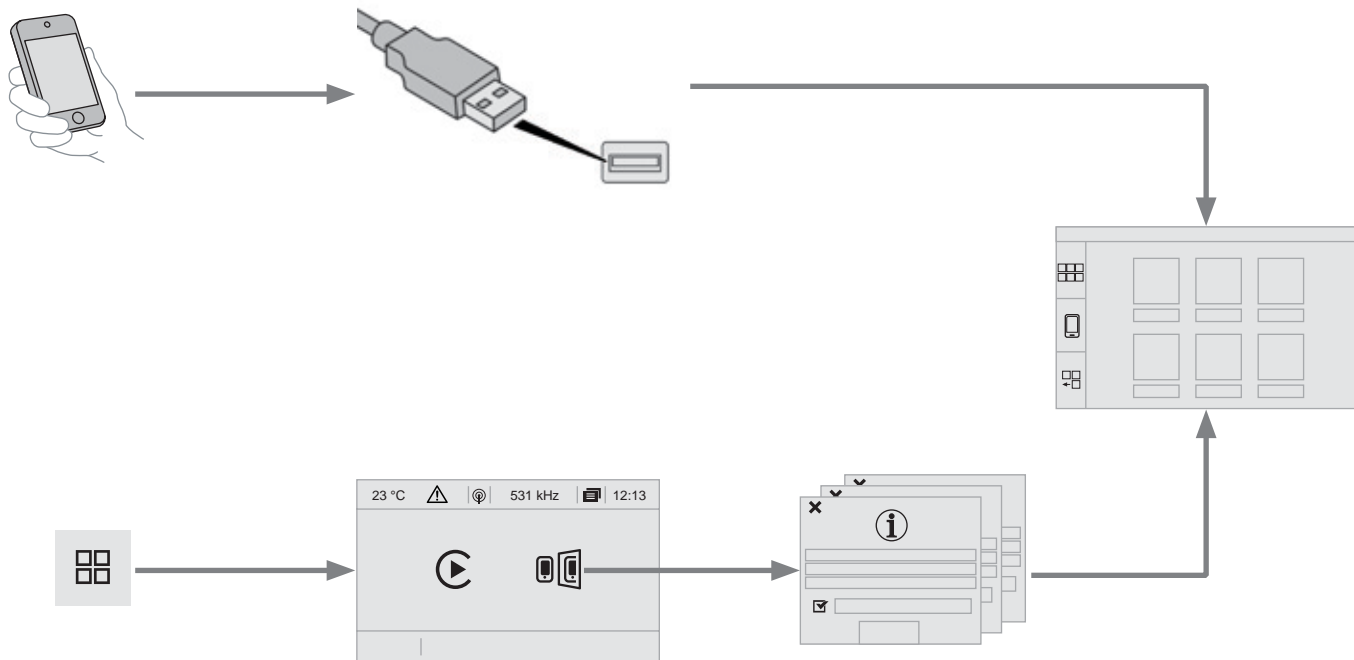

! Par sécurité et parce qu'elle nécessite une attention soutenue de la part du conducteur, l'utilisation du smartphone est interdite en conduisant. Les manipulations doivent être réalisées **véhicule à l'arrêt**.

i La synchronisation du smartphone permet aux usagers d'afficher les applications adaptées à la technologie MirrorLink™ du smartphone à l'écran du véhicule. Les principes et les normes sont constamment en évolution, pour que le processus de communication entre le smartphone et le système fonctionne, il faut dans tous les cas que le smartphone soit déverrouillé ; **mettre à jour le système d'exploitation du smartphone ainsi que la date et l'heure du smartphone et du système**.

Pour connaître les modèles des smartphones éligibles, connectez-vous à l'adresse internet de la marque de votre pays.

! Par sécurité, des applications ne sont consultables que véhicule à l'arrêt ; dès la reprise du roulage, leurs affichages s'interrompent.

i La fonction "**MirrorLink™**" nécessite un smartphone et des applications compatibles.



Lors du branchement du smartphone au système, il est préconisé de lancer le Bluetooth® du smartphone.



Brancher le câble USB. Le smartphone est en mode charge lorsqu'il est relié par le câble USB.



A partir du système, appuyer sur "**Connectivité**" pour afficher la page primaire.



Appuyer sur "**MirrorLink™**" pour lancer l'application du système.

Selon le smartphone, il est nécessaire d'activer la fonction "**MirrorLink™**".

OK





Lors de la procédure, plusieurs pages-écrans sur l'association de certaines fonctionnalités s'affichent. Accepter pour lancer et terminer la connexion.

Une fois la connexion effectuée, une page s'affiche avec les applications téléchargées au préalable dans votre smartphone et adaptées à la technologie MirrorLink™.

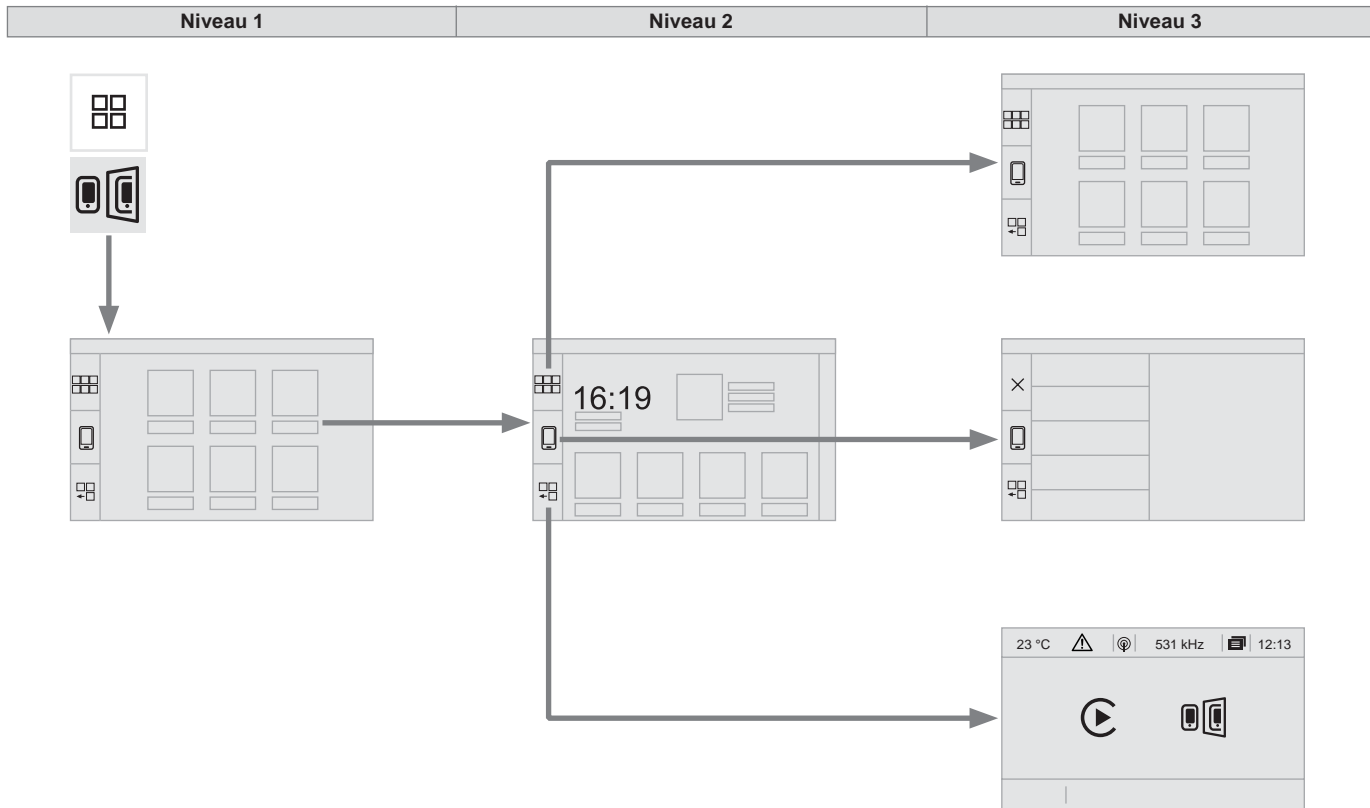
En marge de l'affichage MirrorLink™, les accès au choix des différentes sources de musique restent accessibles à l'aide des touches tactiles situées dans le bandeau supérieur. L'accès aux menus du système peut se faire à tout moment à l'aide des touches dédiées.

i Suivant la qualité de votre réseau, un temps d'attente est nécessaire pour la disponibilité des applications.



Niveau 1		Niveau 2		Niveau 3		Commentaires
 	<p>Connectivité</p> <p>↓</p> <p>MirrorLink™</p>					Accéder ou retourner aux applications téléchargées au préalable dans votre smartphone et adaptées à la technologie MirrorLink™.
						Accéder à une liste de menu suivant l'application choisi au préalable. "Back" : abandonner l'opération en cours, remonter une arborescence. "Home" : accéder ou retourner à la page "Mode voiture" du smartphone.
						Accéder à la page primaire du menu "Connectivité".

Connexion smartphones CarPlay®

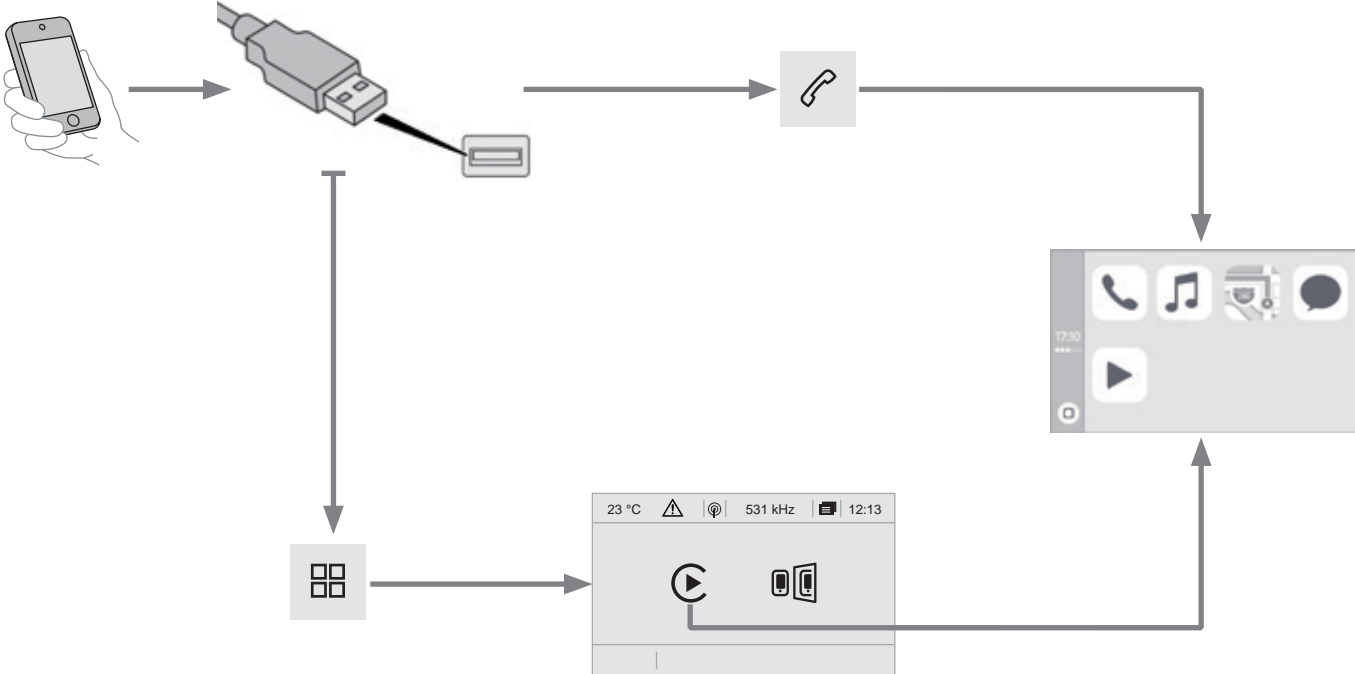

! Par sécurité et parce qu'elle nécessite une attention soutenue de la part du conducteur, l'utilisation du smartphone est interdite en conduisant. Les manipulations doivent être réalisées **véhicule à l'arrêt**.

i La synchronisation du smartphone permet aux usagers d'afficher les applications adaptées à la technologie CarPlay® du smartphone à l'écran du véhicule en ayant au préalable activé la fonction CarPlay® de votre smartphone. Les principes et les normes sont constamment en évolution, **il est conseillé de mettre à jour le système d'exploitation de votre smartphone et d'activer**.

Pour connaître les modèles des smartphones éligibles, connectez-vous à l'adresse internet de la marque de votre pays.



Brancher le câble USB. Le smartphone est en mode charge lorsqu'il est relié par le câble USB.



Appuyer sur "**Téléphone**" pour afficher l'interface CarPlay®.

Ou



Brancher le câble USB. Le smartphone est en mode charge lorsqu'il est relié par le câble USB.



A partir du système, appuyer sur "**Connectivité**" pour afficher la page primaire.









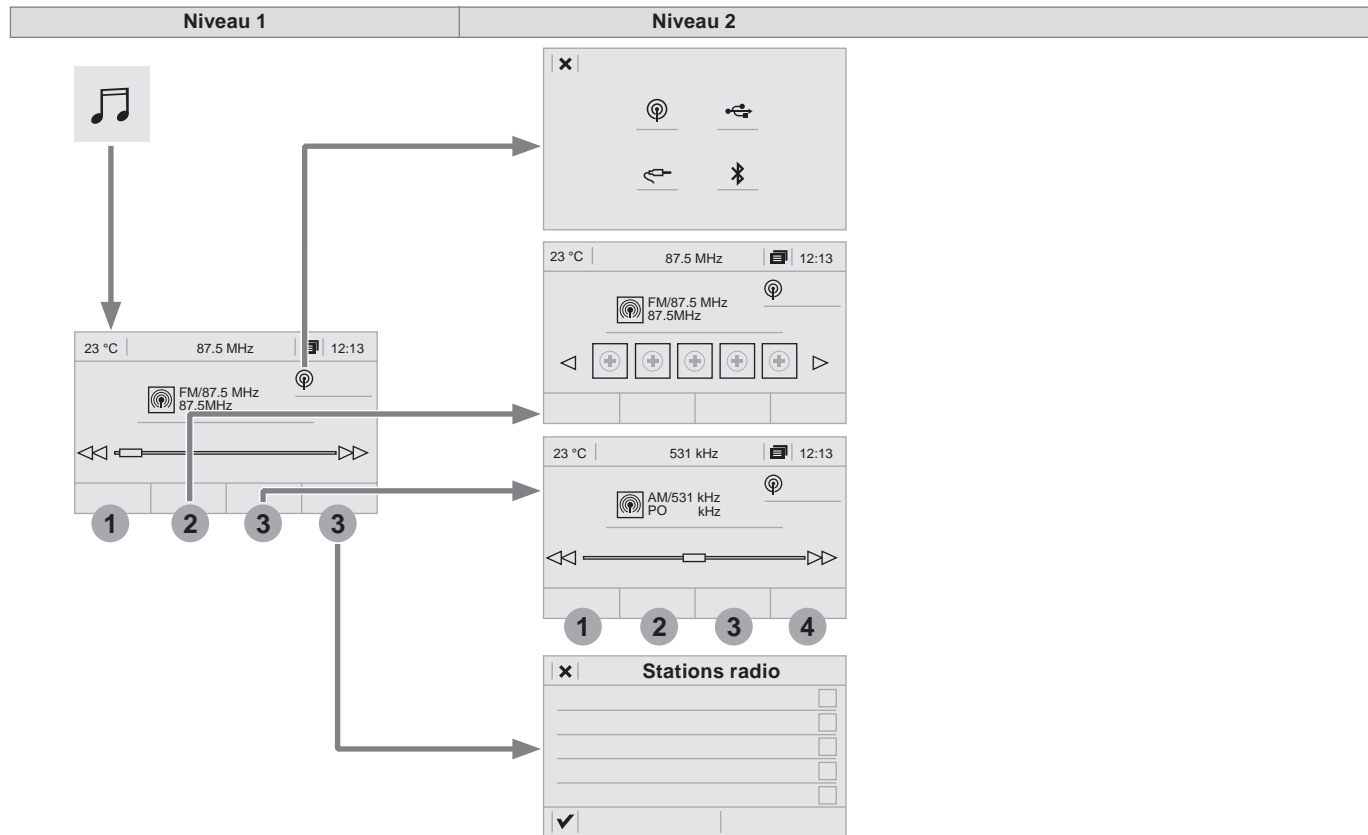



Appuyer sur "**CarPlay**" pour afficher l'interface CarPlay®.







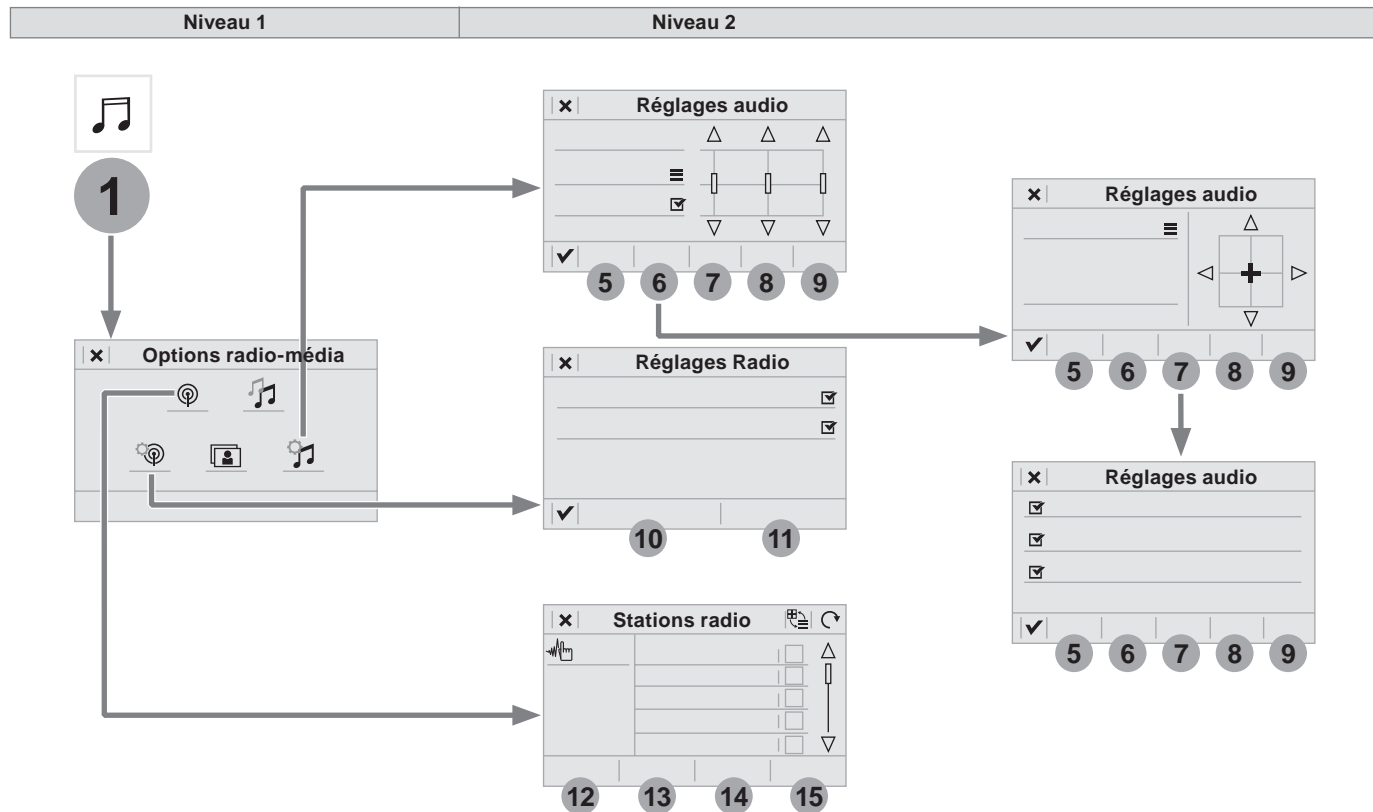

i Au branchement du câble USB, la fonction CarPlay® désactive le mode Bluetooth® du système.

Radio Media







Niveau 1		Niveau 2		Commentaires
 	Radio Media ↓ Source	 Radio	USB iPod AUX Bluetooth	Sélectionner le changement de source.
				
				
				
 2	Radio Media ↓ Fréquence / Mémoire	Fréquence	 Mémoire	Effectuer une recherche automatique ou manuelle des stations de radio.
				Faire un appui long sur un emplacement vide pour mémoriser une station.
 3	Radio Media ↓ Bande :	FM	DAB AM	Appuyer sur bande pour changer de bande.
		DAB		
		AM		
 4	Radio Media ↓ Liste	Stations radio		Ouvrir la liste de de radio et appuyer sur une station de radio pour la sélectionner.

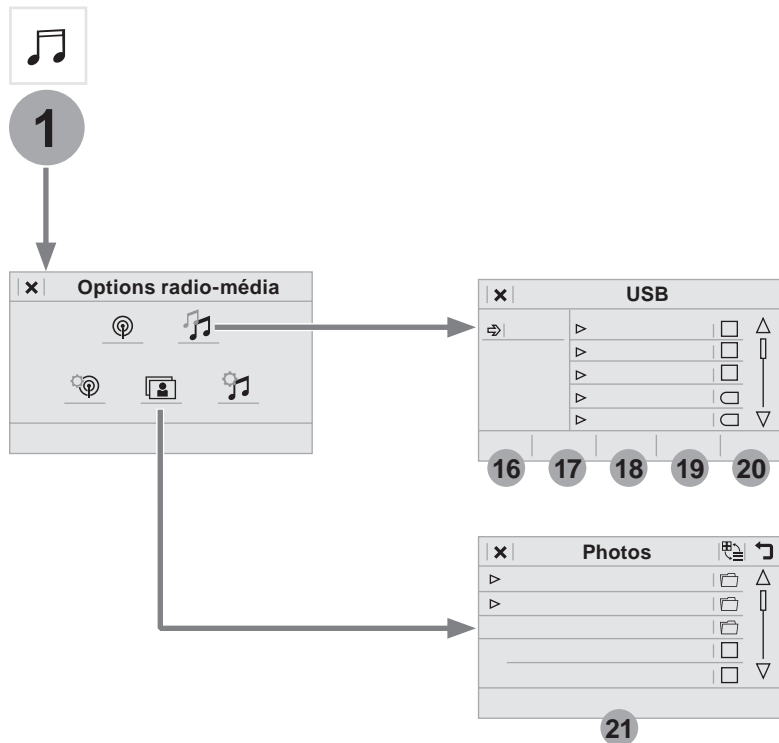

Niveau 1		Niveau 2		Commentaires
 1 	Radio Media ↓ Page secondaire ↓ Réglages audio	5	Ambiance	Choisir l'ambiance sonore.
		6	Répartition	Répartition sonore selon système Arkamys®.
		7	Son	Choisir le niveau sonore ou activer l'adaptation du volume à la vitesse.
		8	Voix	Choisir le volume de la voix.
		9	Sonnerie	Régler le volume de sonnerie.
		✓	Valider	Enregistrer les réglages.
 1 	Radio Media ↓ Page secondaire ↓ Réglages Radio	10	Général	Activer ou désactiver les réglages
		11	Annonces	
		✓	Valider	Enregistrer les réglages.
 1 	Radio Media ↓ Page secondaire ↓ Stations radio	12	FM	Afficher la liste des stations selon la bande sélectionnée.
		13	DAB	
		14	AM	
		15	Mémoire	Choisir une station mémorisée.
			Fréquence	Saisir manuellement une fréquence.
				Changer le mode de d'affichage à l'écran.
				Actualiser la liste en fonction de la réception.

Niveau 1 Niveau 2



Niveau 1		Niveau 2		Commentaires
 1 	Radio Media ↓ Page secondaire ↓ Fichiers musicaux	16	Albums	Choisir un mode de sélection.
		17	Artistes	
		18	Genres	
		19	Playlists	
		20	Dossiers	
 1 	Radio Media ↓ Page secondaire ↓ Gestion photos	21	USB	Afficher les photos. Le système supporte les formats images : .gif, .jpg, .jpeg, .bmp, .png, .raw et .tiff avec un volume de 10 Mb par image.

Radio

Sélectionner une station



Appuyer sur **Radio Media** pour afficher la page primaire.



Appuyer sur "**Fréquence**".



Appuyer sur l'une des touches pour effectuer une recherche automatique des stations de radio.

Ou



Déplacer le curseur pour effectuer une recherche manuelle de fréquence supérieure / inférieure.

Ou



Appuyer sur **Radio Media** pour afficher la page primaire.



Appuyer sur la touche "**OPTIONS**" pour accéder à la page secondaire.



Sélectionner "**Stations radio**" sur la page secondaire.



Appuyer sur "**Fréquence**".



Saisir les valeurs sur le clavier virtuel.

Saisir d'abord les unités puis cliquer sur la zone des décimales pour saisir les chiffres après la virgule.



Appuyer sur "**Valider**".

! La réception radiophonique peut être perturbée par l'utilisation d'équipements électriques non homologués par la marque, tels qu'un chargeur avec prise USB branché dans la prise 12 V.
L'environnement extérieur (colline, immeuble, tunnel, parking, sous-sol...) peut bloquer la réception, y compris en mode de suivi RDS. Ce phénomène est normal dans la propagation des ondes radio et ne traduit en aucune manière une défaillance de l'autoradio.

Mémoriser une station

Sélectionner une station ou une fréquence (reportez-vous à la rubrique correspondante).



Appuyer sur "**Mémoire**".



Faire un appui long sur l'une des touches pour mémoriser la station.

Activer / Désactiver le RDS



Appuyer sur **Radio Media** pour afficher la page primaire.

1

Appuyer sur la touche "**OPTIONS**" pour accéder à la page secondaire.



Sélectionner "**Réglages Radio**".

10

Sélectionner "**Général**".



Activer / Désactiver "**Suivi de station**".



Appuyer sur "**Valider**".

i Le RDS, si activé, permet de continuer à écouter une même station grâce au suivi de fréquence. Cependant, dans certaines conditions, le suivi de cette station RDS n'est pas assuré sur tout le pays, les stations de radio ne couvrant pas 100% du territoire. Cela explique la perte de réception de la station lors d'un trajet.

Afficher les informations textes



La fonction "radio texte" permet d'afficher des informations transmises par la station radio et relative à l'émission de la station ou la chanson, en cours d'écoute.



Appuyer sur **Radio Media** pour afficher la page primaire.

1

Appuyer sur la touche "**OPTIONS**" pour accéder à la page secondaire.



Sélectionner "**Réglages Radio**".

10

Sélectionner "**Général**".



Activer / Désactiver "**Affichage radio texte**".



Appuyer sur "**Valider**".

Écouter les messages TA



La fonction TA (Trafic Announcement) rend prioritaire l'écoute des messages d'alerte TA. Pour être active, cette fonction nécessite la réception correcte d'une station de radio émettant ce type de message. Dès l'émission d'une info trafic, le média en cours s'interrompt automatiquement pour diffuser le message TA. L'écoute normale du média reprend dès la fin de l'émission du message.

11

Sélectionner "**Annonces**".



Activer / Désactiver "**Annonce trafic**".



Appuyer sur "**Valider**".

Radio DAB (Digital Audio Broadcasting) Radio Numérique Terrestre

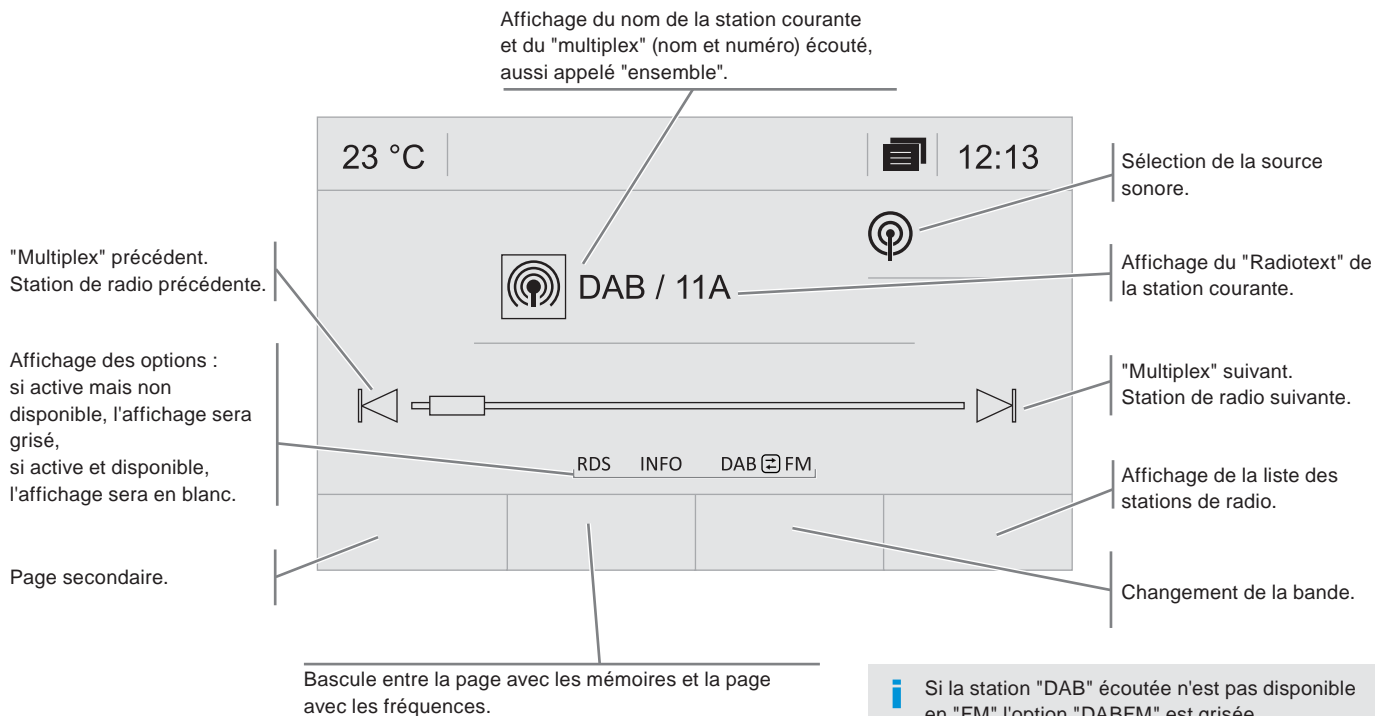

i Si la station "DAB" écoutée n'est pas disponible en "FM" l'option "DABFM" est grisée.

Radio numérique

! La radio numérique vous permet une écoute de qualité supérieure. Les différents "multiplex/ensemble" vous proposent un choix de radios rangées par ordre alphabétique.



Appuyer sur **Radio Media** pour afficher la page primaire.



Sélectionner la source sonore.

3

Appuyer sur "**Bande :**" pour sélectionner la bande "**DAB**".

Suivi DAB /FM

i Le "DAB" ne couvre pas 100% du territoire. Lorsque la qualité du signal numérique est dégradée, le "Suivi auto DAB / FM" permet de continuer à écouter une même station, en basculant automatiquement sur la radio analogique "FM" correspondante (si elle existe).



Appuyer sur **Radio Media** pour afficher la page primaire.

1

Appuyer sur la touche "**OPTIONS**" pour accéder à la page secondaire.



Sélectionner "**Réglages Radio**".

10

Sélectionner "**Général**".



Activer / Désactiver "**Suivi de station**".



Appuyer sur "**Valider**".

i Si le "Suivi auto DAB / FM" est activé, il peut y avoir un décalage de quelques secondes lorsque le système bascule en radio analogique "FM" avec parfois une variation de volume. Lorsque la qualité du signal numérique redevient bonne, le système rebascule automatiquement en "DAB".

! Si la station "DAB" écoutée n'est pas disponible en "FM" (option "**DAB/FM**" grisée), ou si le "Suivi auto DAB / FM" n'est pas activé, il y a une coupure de son lorsque la qualité du signal numérique devient mauvaise.

Media

Lecteur USB

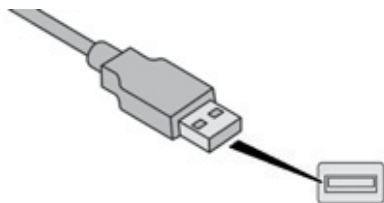

Insérer la clé USB dans la prise USB ou brancher le périphérique USB à la prise USB à l'aide d'un câble adapté (non fourni).

Le système constitue des listes de lecture (mémoire temporaire) dont le temps de création peut prendre de quelques secondes à plusieurs minutes à la première connexion.

Réduire le nombre de fichiers autres que musicaux et le nombre de répertoires permet de diminuer le temps d'attente.

Les listes de lecture sont actualisées à chaque coupure du contact ou connexion d'une clé USB. Les listes sont mémorisées : sans intervention dans les listes, le temps de chargement suivant est réduit.

Prise Auxiliaire (AUX)

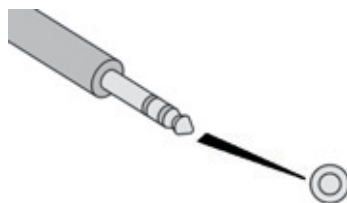

Cette source n'est disponible que si l'"Entrée auxiliaire" a été cochée dans les réglages audios.

Brancher l'équipement nomade (lecteur MP3, ...) sur la prise Jack à l'aide d'un câble audio (non fourni).

Régler d'abord le volume de votre équipement nomade (niveau élevé). Régler ensuite le volume de votre autoradio.

Le pilotage des commandes se fait via l'équipement nomade.

Choix de la source



Appuyer sur **Radio Media** pour afficher la page primaire.



Sélectionner "**Source**".

Choisir la source.

Streaming audio Bluetooth®

Le streaming permet d'écouter le flux audio provenant du smartphone.

Le profil Bluetooth doit être activé, régler d'abord le volume de votre équipement nomade (niveau élevé).

Régler ensuite le volume de votre autoradio.

Si la lecture ne commence pas automatiquement, il peut être nécessaire de lancer la lecture audio à partir du téléphone. Le pilotage se fait via le périphérique ou en utilisant les touches à partir de l'autoradio.



Une fois connecté en streaming, le téléphone est considéré comme une source média.

Connexion lecteurs Apple®

Connecter le lecteur Apple® à la prise USB à l'aide d'un câble adapté (non fourni).
La lecture commence automatiquement.

Le pilotage se fait via les commandes du système audio.

i Les classements disponibles sont ceux du lecteur nomade connecté (artistes / albums / genres / playlists / audiobooks / podcasts).
Le classement utilisé par défaut est le classement par artistes. Pour modifier le classement utilisé, remonter l'arborescence jusqu'à son premier niveau puis sélectionner le classement souhaité (playlists par exemple) et valider pour descendre l'arborescence jusqu'à la piste souhaitée.

La version du logiciel de l'autoradio peut être incompatible avec la génération de votre lecteur Apple®.

Informations et conseils

L'autoradio lit les fichiers audio avec l'extension ".wma, .aac, .flac, .ogg, .mp3" avec un débit compris entre 32 Kbps et 320 Kbps.

Il supporte aussi le mode VBR (Variable Bit Rate).

Tout autre type de fichier (.mp4, ...) ne peut être lu.

Les fichiers ".wma" doivent être de type wma 9 standard.

Les fréquences d'échantillonnage supportées sont 32, 44 et 48 KHz.

Il est conseillé de rédiger les noms de fichiers avec moins de 20 caractères en excluant les caractères particuliers (ex : « » ? . ; ù) afin d'éviter tout problème de lecture ou d'affichage.

! Le système supporte les lecteurs nomades USB Mass Storage, les BlackBerry® ou les lecteurs Apple® via les prises USB. Le câble d'adaptation est non fourni.

La gestion du périphérique se fait par les commandes du système audio.





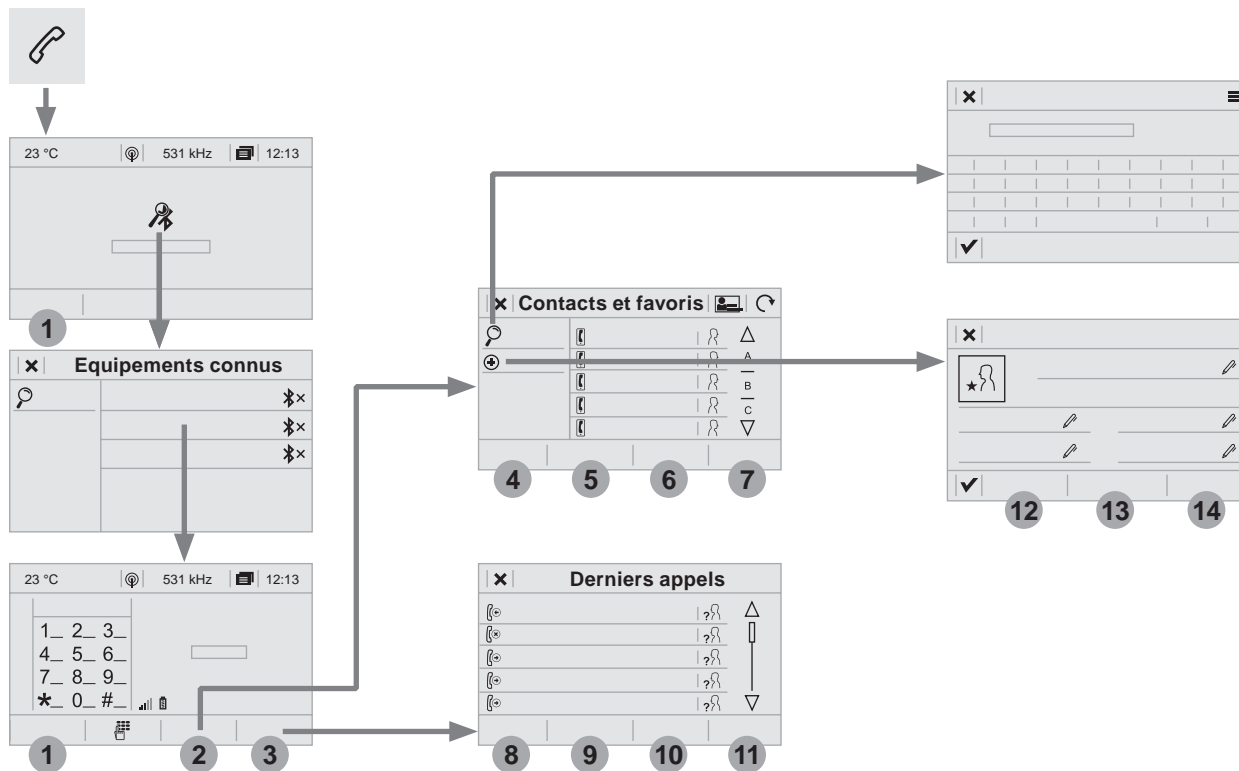

Les autres périphériques, non reconnus par le système lors de la connexion, doivent être branchés à la prise auxiliaire à l'aide d'un câble Jack (non fourni) ou via le streaming Bluetooth suivant la compatibilité.

Utiliser uniquement des clés USB au format FAT32 (File Allocation Table).







i Il est recommandé d'utiliser le câble USB de l'appareil nomade.

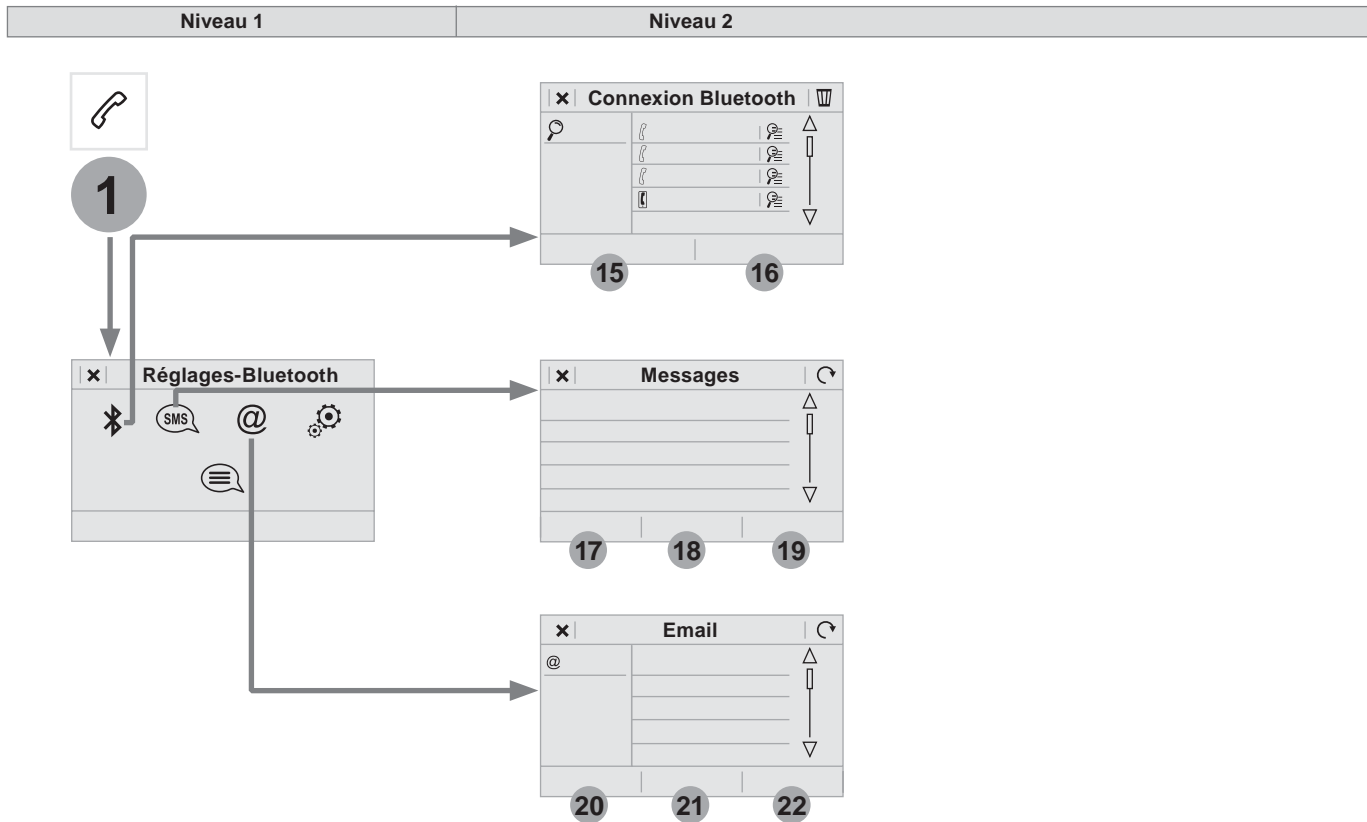



Téléphone



Niveau 1		Niveau 2		Niveau 3		Commentaires	
 2	Téléphone ↓ Bluetooth ↓ Contact	4	Tous			Visionner les contacts suivant le choix de présentation. Sélectionner un contact ou un favoris enregistré dans le système via le profil sélectionné pour lancer l'appel.	
		5	Téléphone				
		6	Adresse				
		7	Favoris				
							Trier les contacts par Nom-prénom ou Prénom-nom.
							Actualiser les contacts du téléphone.
			Rechercher	✓	Valider		Rechercher un contact dans le répertoire.
 3	Téléphone ↓ Bluetooth ↓ Appels	+	Créer	12	Téléphone	Créer une fiche contact dans le système.	
				13	Adresse		
				14	Email		
				✓	Valider		
		8	Tous				Visionner les appels suivant le choix de présentation. Sélectionner un contact pour lancer l'appel.
9	Reçus						
10	Emis						
11	Manqués						
						Accéder au détail de la fiche du contact.	



Niveau 1		Niveau 2		Commentaires
 1 	Téléphone ↓ Page secondaire ↓ Connexion Bluetooth	15	Tous	Afficher tous les téléphones connectés ou déconnectés reconnus par le système.
		16	Connecté	Afficher tous les téléphones connectés.
			Rechercher	Lancer la recherche d'un périphérique à connecter.
 1 	Téléphone ↓ Page secondaire ↓ Messages	17	Tous	Afficher les messages selon le choix sélectionné.
		18	Reçus	
		19	Envoyés	
 1 	Téléphone ↓ Page secondaire ↓ Email	20	Reçus	Afficher les Email selon le choix sélectionné.
		21	Envoyés	
		22	Non lus	
		@	Boîte mail	

Niveau 1		Niveau 2		Commentaires
 1 	Téléphone ↓ Page secondaire ↓ Options	23	Sécurité	Sécuriser la conduite.
		24	Boite vocale	Saisir et enregistrer le numéro de la messagerie du téléphone.
		25	Sonnerie	Régler le volume de la sonnerie.
		26	Statistiques	Afficher l'état des données du téléphone connecté.
		✓	Valider	Enregistrer les options.
 1 	Téléphone ↓ Page secondaire ↓ Messages rapides	27	En retard	Sélectionner un message rapide parmi chaque catégorie, suivant le besoin.
		28	Mon arrivée	
		29	Non disponible	
		30	Autre	
			Créer	Créer un message rapide.

Jumeler un téléphone Bluetooth®

! Pour des raisons de sécurité et parce qu'elles nécessitent une attention soutenue de la part du conducteur, les opérations de jumelage du téléphone mobile Bluetooth au système mains-libres Bluetooth de votre autoradio, doivent être réalisées **véhicule à l'arrêt** et contact mis.

i Activer la fonction Bluetooth du téléphone et s'assurer qu'il est "visible par tous" (configuration du téléphone).

Procédure à partir du téléphone

 Sélectionner le nom système dans la liste des appareils détectés.

Sur le système, accepter la demande de connexion du téléphone.

! Pour finaliser le jumelage, quelque soit la procédure ; du téléphone ou du système, confirmer et valider le code affiché à l'identique sur le système et sur le téléphone.

Procédure à partir du système



Appuyer sur **Téléphone** pour afficher la page primaire.



Appuyer sur "**Connecter téléphone**".

Ou



Sélectionner "**Rechercher**".
La liste du (ou des) téléphone(s) détecté(s) s'affiche.

i En cas d'échec, il est conseillé de désactiver puis de réactiver la fonction Bluetooth de votre téléphone.



Sélectionner le nom du téléphone choisi dans la liste.

Partage de connexion

Le système propose de connecter le téléphone avec 3 profils :

- en "**Téléphone**" (kit mains-libres, téléphone uniquement),
- en "**Streaming audio**" (streaming : lecture sans fil des fichiers audio du téléphone),
- en "**Données internet mobile**".



Sélectionner un ou plusieurs profils.



Appuyer sur "**Valider**".

i Selon le type de téléphone, il vous demande d'accepter ou non le transfert de votre répertoire et de vos messages.

Reconnexion automatique

i De retour dans le véhicule, si le dernier téléphone connecté est à nouveau présent, il est automatiquement reconnu et dans les 30 secondes environ qui suivent la mise du contact le jumelage est opéré sans action de votre part (Bluetooth activé).

Pour modifier le profil de connexion :



Appuyer sur **Téléphone** pour afficher la page primaire.



Appuyer sur la touche "**OPTIONS**" pour accéder à la page secondaire.



Sélectionner "**Connexion Bluetooth**" pour afficher la liste des périphériques jumelés.



Appuyer sur la touche "détails".



Sélectionner un ou plusieurs profils.



Appuyer sur "**Valider**".

! La capacité du système à ne connecter qu'un seul profil dépend du téléphone. Les trois profils peuvent se connecter par défaut.

! Les services disponibles sont dépendants du réseau, de la carte SIM et de la compatibilité des appareils Bluetooth utilisés. Vérifiez sur le manuel de votre téléphone et auprès de votre opérateur, les services auxquels vous avez accès.

i Les profils compatibles avec le système sont : HFP, OPP, PBAP, A2DP, AVRCP, MAP et PAN.

Connectez-vous sur le site de la marque pour plus d'informations (compatibilité, aide complémentaire, ...).

Gestion des téléphones jumelés

i Cette fonction permet de connecter ou de déconnecter un périphérique ainsi que de supprimer un jumelage.



Appuyer sur **Téléphone** pour afficher la page primaire.

1

Appuyer sur la touche "**OPTIONS**" pour accéder à la page secondaire.



Sélectionner "**Connexion Bluetooth**" pour afficher la liste des périphériques jumelés.



Appuyer sur le nom du téléphone choisi dans la liste pour le déconnecter.
Appuyer à nouveau pour le connecter.

Supprimer un téléphone



Sélectionner la corbeille en haut à droite de l'écran pour afficher une corbeille en face du téléphone choisi.



Appuyer sur la corbeille en face du téléphone choisi pour le supprimer.

Recevoir un appel

Un appel entrant est annoncé par une sonnerie et un affichage superposé sur l'écran.



Faire un appui court sur la touche **TEL** des commandes au volant pour décrocher.

Et



Faire un appui long.



sur la touche **TEL** des commandes au volant pour refuser l'appel.

Ou



Sélectionner "**Raccrocher**".

Passer un appel

! L'utilisation du téléphone est fortement déconseillée en conduisant.
Garez le véhicule.
Passer l'appel à l'aide des commandes au volant.

Appeler un nouveau numéro



Appuyer sur **Téléphone** pour afficher la page primaire.



Saisir le numéro à l'aide du clavier numérique.



Appuyer sur "**Appeler**" pour lancer l'appel.

Appeler un contact



Appuyer sur **Téléphone** pour afficher la page primaire.



Ou faire un appui long



sur la touche **TEL** des commandes au volant.



Sélectionner "**Contact**".

Sélectionner le contact dans la liste proposée.



Sélectionner "**Appeler**".

Appeler un des derniers numéros composés



Appuyer sur **Téléphone** pour afficher la page primaire.

Ou



Faire un appui long



sur la touche des commandes au volant.



Sélectionner "**Appels**".

Sélectionner le contact dans la liste proposée.



Il est toujours possible de lancer un appel directement depuis le téléphone ; stationner le véhicule par mesure de sécurité.

Gestion des contacts / fiches

 Appuyer sur **Téléphone** pour afficher la page primaire.

2 Sélectionner "**Contact**".

 Sélectionner "**Créer**" pour ajouter un nouveau contact.

12 Sur l'onglet "**Téléphone**", renseigner les numéros de téléphone du contact.

13 Sur l'onglet "**Adresse**", renseigner les adresses du contact.

14 Sur l'onglet "**Email**", renseigner les adresses Email du contact.

i La fonction "**Email**" permet de renseigner les adresses Email des contacts, mais en aucun cas le système ne peut envoyer d'Email.

Gestion des messages

 Appuyer sur **Téléphone** pour afficher la page primaire.

1 Appuyer sur la touche "**OPTIONS**" pour accéder à la page secondaire.

 Sélectionner "**Messages**" pour afficher la liste des messages.

 Sélectionner l'onglet "**Tous**" ou "**Reçus**" ou "**Envoyés**".

 Sélectionner le détail du message choisi dans l'une des listes.

 Appuyer sur "**Répondre**" pour envoyer un message rapide intégré dans le système.

 Appuyer sur "**Appeler**" pour lancer l'appel.

 Appuyer sur "**Ecouter**" pour écouter le message.

! L'accès aux "**Messages**" dépend de la compatibilité du smartphone et du système intégré.
Selon le smartphone, la remontée de vos messages ou Email peut être longue.

i Les services disponibles sont dépendants du réseau, de la carte SIM et de la compatibilité des appareils Bluetooth utilisés.
Vérifiez sur le manuel de votre téléphone et auprès de votre opérateur, les services auxquels vous avez accès.

Gestion des messages rapides



Appuyer sur **Téléphone** pour afficher la page primaire.



Appuyer sur la touche "**OPTIONS**" pour accéder à la page secondaire.



Sélectionner "**Messages**" pour afficher la liste des messages.



Sélectionner l'onglet "**En retard**" ou "**Mon arrivée**" ou "**Non disponible**" ou "**Autre**" avec la possibilité de créer de nouveaux messages.



Appuyer sur "**Créer**" pour écrire un nouveau message.



Sélectionner le message choisi dans l'une des listes.



Appuyer sur "**Transférer**" pour sélectionner le ou les destinataires.



Appuyer sur "**Écouter**" pour écouter.



Appuyer sur cette touche pour "**Modifier**" le ou les nouveaux messages rapides créés.



La fonction "**Modifier**" n'est pas applicable aux messages rapides déjà intégrés dans le système.

Gestion des emails



Appuyer sur **Téléphone** pour afficher la page primaire.



Appuyer sur la touche "**OPTIONS**" pour accéder à la page secondaire.



Sélectionner "**Email**" pour afficher la liste des messages.



Sélectionner l'onglet "**Reçus**" ou "**Envoyés**" ou "**Non lus**".

Sélectionner le message choisi dans l'une des listes.





Appuyer sur "**Écouter**" pour écouter le message.





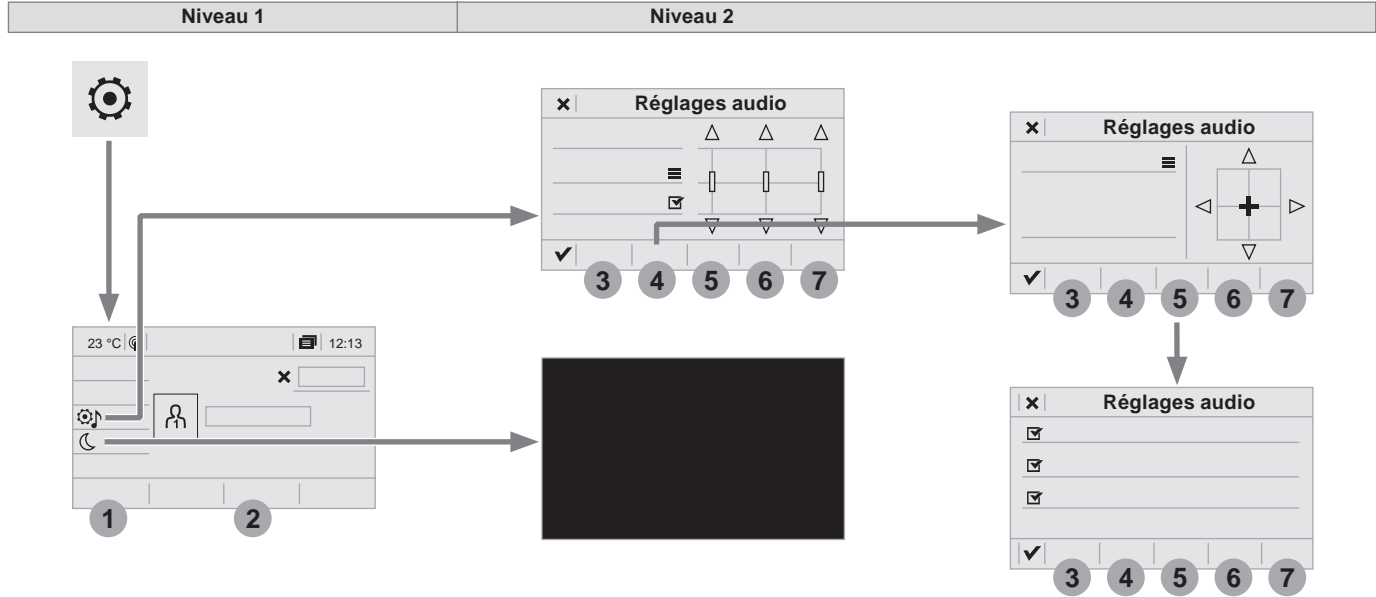





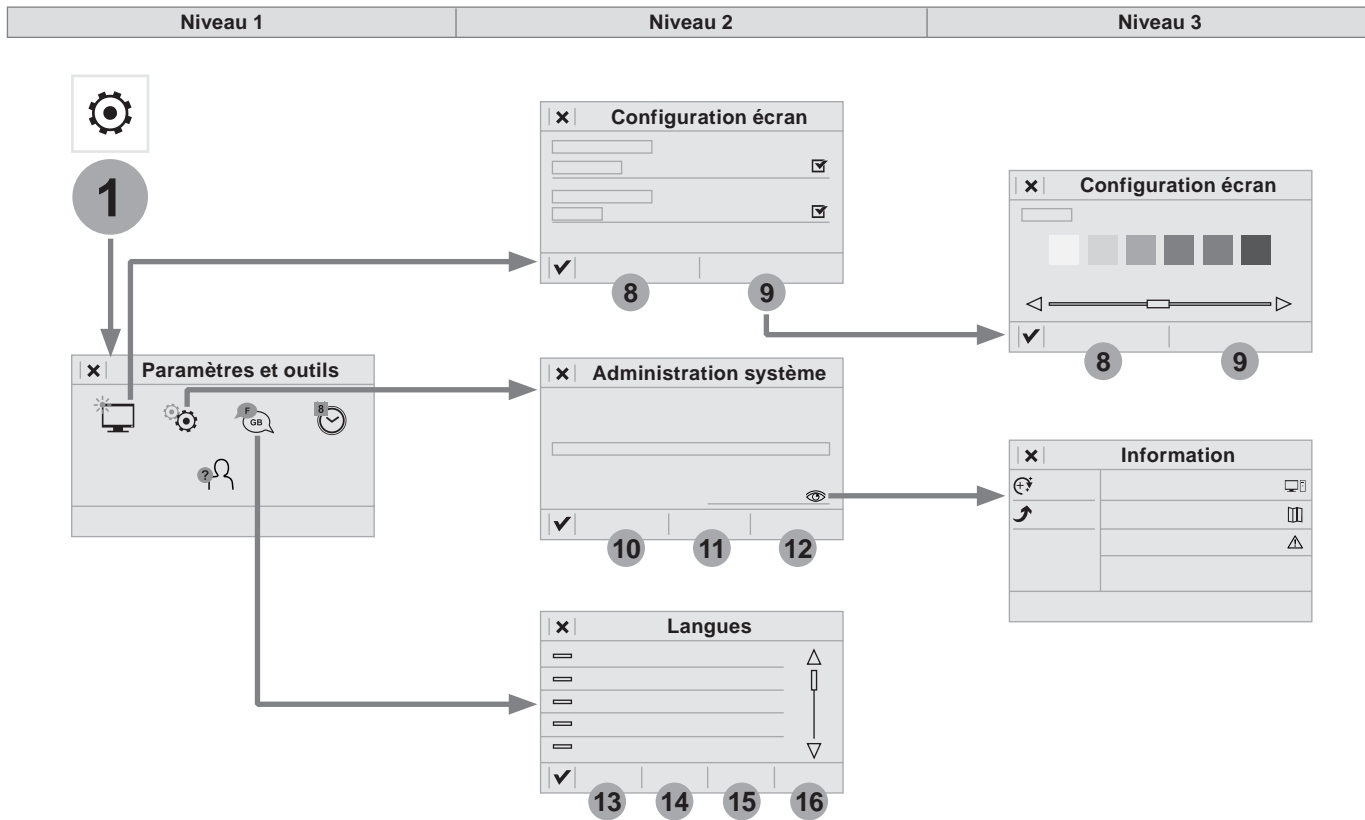







L'accès aux "**Email**" dépend de la compatibilité du smartphone et du système intégré.

Réglages









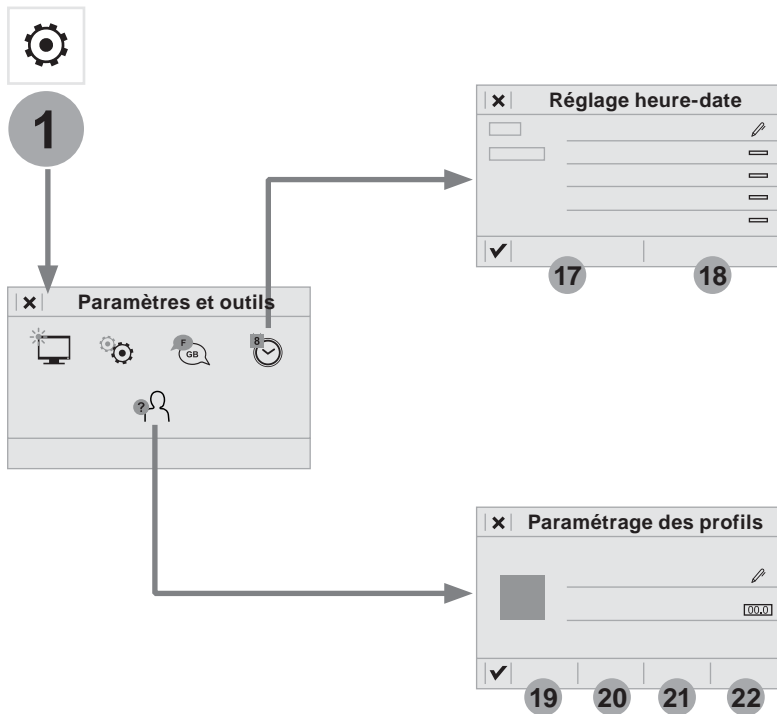



Niveau 1		Niveau 2		Commentaires
 	Réglages ↓ Réglages audio	3	Ambiances	Choisir l'ambiance sonore.
		4	Répartition	Répartition sonore selon système Arkamys®.
		5	Son	Choisir le niveau sonore ou activer l'adaptation du volume à la vitesse.
		6	Voix	Choisir le volume de la voix.
		7	Sonnerie	Régler le volume de sonnerie.
		✓	Valider	Enregistrer les réglages.
 	Réglages ↓ Eteindre écran	■		Fonction permettant d'interrompre l'affichage lumineux. Un appui sur l'écran le réactive.
 	Réglages ↓ Profil (1, 2, 3)			Activer le profil sélectionné.



Niveau 1		Niveau 2		Niveau 3		Commentaires
 1 	Réglages ↓ Page secondaire ↓ Configuration écran	8	Animation			Activer ou désactiver les paramètres.
		9	Luminosité			Choisir le niveau d'affichage lumineux.
		✓	Valider			Enregistrer les paramètres.
 1 	Réglages ↓ Page secondaire ↓ Administration système	10	Unités		Distance et consommation	Paramétrer les unités d'affichage de la distance, de la consommation et de la température.
					Température	
		11	Paramètres usine		Réinitialiser	Paramétrer les réglages d'origine.
		12	Info. système		Consulter	Consulter la version des différents modules (Version du système, Cartographie, Zones à risques) installés dans le système ainsi que les mises à jour disponibles.
	✓	Valider			Enregistrer les paramètres.	
 1 	Réglages ↓ Page secondaire ↓ Langues	13	Toutes			Sélectionner la langue puis valider.
		14	Europe			
		15	Asie			
		16	Amérique			
		✓	Valider			Après avoir choisi la langue, enregistrer le paramètre.



Niveau 1		Niveau 2		Niveau 3		Commentaires	
 1 	Réglages ↓ Page secondaire ↓ Réglage heure-date	17	Date		Date	Définir la date et choisir le format d'affichage.	
			Format date :				
		18	Heure	Heure			Régler l'heure.
				Fuseau horaire			Définir le fuseau horaire.
				Format de l'heure :			Choisir le format d'affichage : 12h / 24h.
				Synchronisation avec GPS (UTC) :			Activer ou désactiver la synchronisation avec les GPS.
✓	Valider				Enregistrer les paramètres.		
 1 	Réglages ↓ Page secondaire ↓ Paramétrage des profils	19	Profil 1			Paramétrer les profils.	
		20	Profil 2				
		21	Profil 3				
		22	Profil commun				
		✓	Valider				Enregistrer les réglages.

Réglages audio



Appuyer sur **Réglages** pour afficher la page primaire.



Sélectionner "**Réglages audio**".

3

Sélectionner "**Ambiances**".

Ou

4

"**Répartition**".

Ou

5

"**Son**".

Ou

6

"**Voix**".

Ou

7

"**Sonnerie**".



Appuyer sur "**Valider**" pour enregistrer les réglages.

! La répartition (ou spatialisation grâce au système Arkamys®) du son est un traitement audio qui permet d'adapter la qualité sonore, en fonction du nombre de passages dans le véhicule. Disponible uniquement en configuration 6 haut-parleurs.

i Les réglages audio **Ambiances** (6 ambiances au choix) ainsi que **Graves**, **Médiums** et **Aiguës** sont différents et indépendants pour chaque source sonore. Activer ou Désactiver "**Loudness**".

Les réglages de "**Répartition**" (Tous passagers, Conducteur et Avant seul) sont communs à toutes les sources.

Activer ou Désactiver "**Sons tactiles**", "**Volume asservi à la vitesse**" et "**Entrée auxiliaire**".

i Audio embarqué : le Sound Staging d'Arkamys® optimise la répartition du son dans l'habitacle.

Paramétrer les profils



Par sécurité et parce qu'elle nécessite une attention soutenue de la part du conducteur, les manipulations doivent être réalisées **véhicule à l'arrêt**.



Appuyer sur **Réglages** pour afficher la page primaire.

1

Appuyer sur la touche "**OPTIONS**" pour accéder à la page secondaire.



Sélectionner "**Paramétrage des profils**".

19

Sélectionner "**Profil 1**" ou "**Profil 2**" ou "**Profil 3**" ou "**Profil commun**".



Appuyer sur cette touche pour entrer un nom de profil à l'aide du clavier virtuel.



Appuyer sur "**Valider**".



Appuyer sur cette touche pour intégrer une photo de profil.



Insérer une clé USB contenant la photo dans la prise USB.
Sélectionner la photo.



Appuyer sur "**Valider**" pour accepter le transfert de la photo.



Appuyer à nouveau sur "**Valider**" pour enregistrer les réglages.



L'emplacement de la photo est dans un format carré, le système déforme la photo d'origine si elle est dans un format autre que celui du système.

00.0

Appuyer sur cette touche pour réinitialiser le profil sélectionné.



La réinitialisation du profil sélectionné active la langue anglaise par défaut.

2

Sélectionner un "**Profil**" (1 ou 2 ou 3) pour lui associer les "**Réglages audio**".



Sélectionner "**Réglages audio**".

3

Sélectionner "**Ambiances**".

Ou

4

"**Répartition**".

Ou

5

"**Son**".

Ou

6

"**Voix**".

Ou

7

"**Sonnerie**".



Appuyer sur "**Valider**" pour enregistrer les réglages.

Modifier les paramètres du système



Appuyer sur **Réglages** pour afficher la page primaire.



Appuyer sur la touche "**OPTIONS**" pour accéder à la page secondaire.



Sélectionner "**Configuration écran**".



Sélectionner "**Animation**".



Activer ou désactiver : "**Défilement de texte automatique**".



Sélectionner "**Luminosité**".



Paramétrer l'intensité de luminosité de l'écran.



Appuyer sur **Réglages** pour afficher la page primaire.



Appuyer sur la touche "**OPTIONS**" pour accéder à la page secondaire.



Sélectionner "**Administration système**".



Sélectionner "**Unités**" pour changer l'unité de distance, consommation et température.



Sélectionner "**Paramètres usine**" pour revenir aux réglages initiaux.



! La réinitialisation du système en réglage d'usine, active la langue anglaise par défaut.

Sélectionner "**Info. système**" pour consulter la version des différents modules installés dans le système.

Sélectionner la langue



Appuyer sur **Réglages** pour afficher la page primaire.



Appuyer sur la touche "**OPTIONS**" pour accéder à la page secondaire.



Sélectionner "**Langues**" pour changer de langue.

Régler la date



Appuyer sur **Réglages** pour afficher la page primaire.



Appuyer sur la touche "**OPTIONS**" pour accéder à la page secondaire.



Sélectionner "**Réglage heure-date**".

17

Sélectionner "Date".



Appuyer sur cette touche pour définir la date.

Appuyer sur "**Valider**".

Sélectionner le format d'affichage de la date.

i Les réglages de la date et de l'heure ne sont disponibles que si la synchronisation avec le GPS est désactivée.
Le passage entre l'heure d'hiver et l'heure d'été se fait par changement du fuseau horaire.

Régler l'heure

Appuyer sur **Réglages** pour afficher la page primaire.

1

Appuyer sur la touche "**OPTIONS**" pour accéder à la page secondaire.Sélectionner "**Réglage heure-date**".

18

Sélectionner "**Heure**".

Appuyer sur cette touche pour régler l'heure à l'aide du clavier virtuel.

Appuyer sur "**Valider**".

Appuyer sur cette touche pour définir le fuseau horaire.



Sélectionner le format d'affichage de l'heure (12h / 24h).



Activer ou désactiver la synchronisation avec les GPS (UTC).

Appuyer sur "**Valider**".

i Le système ne gère pas automatiquement les basculements heure d'été / heure d'hiver (suivant pays).

Questions fréquentes

Le tableau ci-après regroupe les réponses aux questions les plus fréquemment posées concernant votre autoradio.

Radio

QUESTION	RÉPONSE	SOLUTION
La qualité de réception de la station radio écoutée se dégrade progressivement ou les stations mémorisées ne fonctionnent pas (pas de son, 87,5 Mhz s'affiche...).	Le véhicule est trop éloigné de l'émetteur de la station écoutée ou aucun émetteur n'est présent dans la zone géographique traversée.	Activer la fonction "RDS" par le biais du menu raccourci, afin de permettre au système de vérifier si un émetteur plus puissant se trouve dans la zone géographique.
	L'environnement (colline, immeuble, tunnel, parking sous-sol...) bloque la réception, y compris en mode de suivi RDS.	Ce phénomène est normal et ne traduit pas une défaillance de l'autoradio.
	L'antenne est absente ou a été endommagée (par exemple lors d'un passage en station de lavage ou dans un parking souterrain).	Faire vérifier l'antenne par le réseau de la marque.
Je ne retrouve pas certaines stations radio dans la liste des stations captées.	La station n'est plus captée ou son nom a changé dans la liste.	Appuyer sur la touche "Actualiser liste" dans le menu secondaire de "Stations radio".
Le nom de la station de radio change.	Certaines stations de radio envoient, à la place de leur nom d'autres informations (titre de la chanson par exemple). Le système interprète ces données comme le nom de la station.	

Média

QUESTION	RÉPONSE	SOLUTION
La lecture de ma clé USB démarre après un temps excessivement long (environ 2 à 3 minutes).	Certains fichiers fournis avec la clé peuvent ralentir de façon très importante l'accès à la lecture de la clé (multiplication par 10 du temps de catalogage).	Supprimer les fichiers fournis avec la clé et limiter le nombre de sous-dossiers dans l'arborescence de la clé.
Certains caractères des informations du média en cours de lecture ne sont pas affichés correctement.	Le système audio ne sait pas traiter certains types de caractère.	Utiliser des caractères standards pour nommer les pistes et les répertoires.
La lecture des fichiers en streaming ne commence pas.	Le périphérique connecté ne permet pas de lancer automatiquement la lecture.	Lancer la lecture depuis le périphérique.
Les noms des plages et la durée de lecture ne s'affichent pas sur l'écran en streaming audio.	Le profil Bluetooth ne permet pas de transférer ces informations.	

Téléphone

QUESTION	RÉPONSE	SOLUTION
Je n'arrive pas à connecter mon téléphone Bluetooth.	Il est possible que le Bluetooth du téléphone soit désactivé ou l'appareil non visible.	Vérifier que le Bluetooth de votre téléphone est activé. Vérifier dans les paramètres du téléphone qu'il est "Visible par tous".
	Le téléphone Bluetooth n'est pas compatible avec le système.	Vous pouvez vérifier la compatibilité de votre téléphone sur le site de la marque (services).
Le son du téléphone connecté en Bluetooth est inaudible.	Le son dépend à la fois du système et du téléphone.	Augmenter le volume de l'autoradio, éventuellement au maximum et augmenter le son du téléphone si nécessaire.
	Le bruit ambiant influe sur la qualité de la communication téléphonique.	Réduire le bruit ambiant (fermer les fenêtres, diminuer la ventilation, ralentir, ...).
Certains contacts apparaissent en double dans la liste.	Les options de synchronisation des contacts proposent de synchroniser les contacts de la carte SIM, les contacts du téléphone ou les deux. Lorsque les deux synchronisations sont sélectionnées, il est possible de voir certains contacts en double.	Choisir "Afficher contacts de carte SIM" ou "Afficher contacts du téléphone".
Les contacts ne sont pas classés dans l'ordre alphabétique.	Certains téléphones proposent des options d'affichage. Selon les paramètres choisis, les contacts peuvent être transférés dans un ordre spécifique.	Modifier les paramètres d'affichage du répertoire du téléphone.
Le système ne reçoit pas les SMS.	Le mode Bluetooth ne permet pas de transmettre les SMS au système.	

Réglages

QUESTION	RÉPONSE	SOLUTION
En changeant le réglage des aigus et des graves, l'ambiance est désélectionnée.	Le choix d'une ambiance impose le réglage des aigus et des graves et inversement.	Modifier le réglage des aigus et des graves ou le réglage d'ambiance pour obtenir l'environnement sonore souhaité.
En changeant d'ambiance, les réglages des aigus et des graves reviennent à zéro.		
En changeant le réglage des balances, la répartition est désélectionnée.	Le choix d'une répartition impose le réglage des balances et inversement.	Modifier le réglage des balances ou le réglage de répartition pour obtenir l'environnement sonore souhaité.
En changeant la répartition, le réglage des balances est désélectionné.		

QUESTION	RÉPONSE	SOLUTION
Il y a un écart de qualité sonore entre les différentes sources audio.	Pour permettre une qualité d'écoute optimum, les réglages audio (Volume :, Graves :, Aigus :, Ambiances, Loudness) peuvent être adaptés aux différentes sources sonores, ce qui peut générer des écarts audibles lors d'un changement de source.	Vérifier que les réglages audio (Volume :, Graves :, Aigus :, Ambiances, Loudness) sont adaptés aux sources écoutées. Il est conseillé de régler les fonctions audio (Graves :, Aigus :, Balance) sur la position milieu, de sélectionner l'ambiance musicale "Aucune", de régler la correction loudness sur la position "Active" en mode CD et sur la position "Inactive" en mode radio.
Moteur coupé, le système s'arrête après plusieurs minutes d'utilisation.	Lorsque le moteur est coupé, le temps de fonctionnement du système dépend du niveau de charge de la batterie. L'arrêt est normal : le système se met en mode économie d'énergie et se coupe afin de préserver la batterie du véhicule.	Démarrer le moteur du véhicule afin d'augmenter la charge de la batterie.

Autoradio Bluetooth®

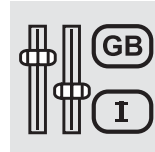
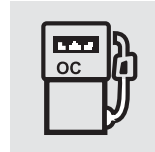

	Sommaire
Premiers pas	474
Commandes au volant - Type 1	475
Commandes au volant - Type 2	476
Menus	477
Radio	478
Radio DAB (Digital Audio Broadcasting)	480
Média	482
Téléphone	487
Questions fréquentes	492

i Les différentes fonctions et les différents réglages décrits varient selon la version et la configuration de votre véhicule.

i Votre autoradio est codé de manière à fonctionner uniquement sur votre véhicule.

! Pour des raisons de sécurité et parce qu'elles nécessitent une attention soutenue de la part du conducteur, les opérations de jumelage du téléphone mobile Bluetooth au système mains-libres Bluetooth de votre autoradio, doivent être réalisées **véhicule à l'arrêt** et contact mis.

Lorsque le moteur est arrêté et afin de préserver la batterie, l'autoradio peut se couper après quelques minutes.

Premiers pas



Appui : Marche / Arrêt.
Rotation : réglage du volume.

SRC /

Appui court : changement de source sonore (Radio ; USB ; AUX (si équipement branché) ; CD ; Streaming).

Appui long : affichage du menu téléphone (si le téléphone est connecté).



Réglage des options audio : Balance Avant / Arrière ; Gauche / Droite ; Basse / Aigu ; Loudness ; Ambiances sonores.

Activation / désactivation du réglage automatique du volume (en fonction de la vitesse du véhicule).

LIST

Radio :

Appui court : affichage de la liste des stations.

Appui long : mise à jour de la liste.

Média :

Appui court : affichage de la liste des répertoires.

Appui long : affichage des types de tri disponibles.



Sélection de l'affichage à l'écran entre les modes : Date ; Fonctions audio ; Ordinateur de bord ; Téléphone.

OK

Validation ou affichage du menu contextuel.

1

Touches 1 à 6.

Appui court : sélection de la station de radio mémorisée.

Appui long : mémorisation d'une station.



Radio :

Recherche automatique pas à pas de la radio de fréquence inférieure / supérieure.

Média :

Sélection page CD, USB, streaming précédente / suivante.

Navigation rapide dans une liste.



Radio :

Recherche manuelle fréquence pas à pas radio inférieure / supérieure.

Sélection répertoire MP3 précédent / suivant.

Média :

Sélection répertoire / genre / artiste / playlist précédente / suivante de l'équipement USB.

Navigation dans une liste.



Abandonner l'opération en cours.

Remonter une arborescence (menu ou répertoire).

MENU

Accès au menu général.

TA

Activer / Désactiver la fonction TA (Annonce Trafic).

Appui long : choix du type d'annonce.

BAND

Sélection des gammes d'ondes FM / DAB / AM.



Commandes au volant - Type 1

**Radio :**

Sélection station mémorisée inférieure / supérieure.

Sélection élément précédent / suivant d'un menu ou d'une liste.

Média :

Sélection du morceau précédent / suivant.

Sélection élément précédent / suivant d'un menu ou d'une liste.

LIST**Radio :**

Appui court : affichage de la liste des stations.

Appui long : mise à jour de la liste.

Média :

Appui court : affichage de la liste des répertoires.

Appui long : affichage des types de tri disponibles.

**Hors communication téléphonique :**

Appui court : changement de source sonore (Radio ; USB ; AUX (si équipement branché) ; CD ; Streaming), validation si le menu "Téléphone" est ouvert.

Appui long : ouvrir le menu "Téléphone".

En cas d'appel téléphonique :

Appui court : décrocher l'appel.

Appui long : refuser l'appel.

En communication téléphonique :

Appui court : ouvrir le menu contextuel téléphone.

Appui long : raccrocher.



Validation d'une sélection.



Augmentation du volume.



Diminution du volume.



Couper le son / Rétablir le son par appui simultané sur les touches augmentation et diminution du volume.



Commandes au volant - Type 2

MENU

Accès au menu général.



Augmentation du volume.



Couper le son / Rétablir le son.



Diminution du volume.

SRC /

Hors communication

téléphonique :

Appui court : changement de source sonore (Radio ; USB ; AUX (si équipement branché) ; CD ; Streaming), validation si le menu "Téléphone" est ouvert.

Appui long : ouvrir le menu "Téléphone".

En cas d'appel téléphonique :

Appui court : décrocher l'appel.

Appui long : refuser l'appel.

En communication téléphonique :

Appui court : ouvrir le menu contextuel téléphone.

Appui long : raccrocher.



Lancer la reconnaissance vocale de votre smartphone via le système.

LIST

Radio :

Appui court : affichage de la liste des stations.

Appui long : mise à jour de la liste.

Média :

Appui court : affichage de la liste des répertoires.

Appui long : affichage des types de tri disponibles.



Radio :

Sélection station mémorisée inférieure / supérieure.

Sélection élément précédent / suivant d'un menu ou d'une liste.

Média :

Sélection du morceau précédent / suivant.

Sélection élément précédent / suivant d'un menu ou d'une liste.

Appui sur la molette : validation.

Menus

Selon version.



"Multimédia" : Paramètres média,
Paramètres radio.

MENU

Appuyer sur la touche **"MENU"**.



"Téléphone" : Appeler, Gestion
répertoire, Gestion téléphone,
Raccrocher.



Déplacement d'un menu à un autre.



"Ordinateur de bord".

OK

Entrée dans un menu.



"Maintenance" : Diagnostique,
Journal des alertes,



"Connexions" : Gestion connexions,
Rechercher un périphérique.



**"Personnalisation -
Configuration"** : Définir les
paramètres véhicule, Choix de la
langue, Configuration afficheur,
Choix des unités, Réglage date et
heure.

Radio

Sélectionner une station

SRC / I Effectuer des pressions successives sur la touche **SOURCE** et sélectionner la radio.

BAND Appuyer sur cette touche pour sélectionner une gamme d'ondes (FM / DAB / AM).

◀▶ Appuyer sur l'une des touches pour effectuer une recherche automatique des stations de radio.

▲▼ Appuyer sur l'une des touches pour effectuer une recherche manuelle de fréquence supérieure / inférieure.

LIST Appuyer sur cette touche pour afficher la liste des stations captées localement. Pour mettre à jour cette liste, appuyer plus de deux secondes. Pendant la mise à jour, le son est coupé.

RDS

i L'environnement extérieur (colline, immeuble, tunnel, parking, sous-sol...) peut bloquer la réception, y compris en mode de suivi RDS. Ce phénomène est normal dans la propagation des ondes radio et ne traduit en aucune manière une défaillance de l'autoradio.

i Lorsque le RDS n'est pas disponible, le sigle RDS barré apparaît sur l'afficheur.

! Le RDS, si activé, permet de continuer à écouter une même station grâce au suivi de fréquence. Cependant, dans certaines conditions, le suivi de cette station RDS n'est pas assuré sur tout le pays, les stations de radio ne couvrant pas 100% du territoire. Cela explique la perte de réception de la station lors d'un trajet.

Procédure courte

En mode "Radio", appuyer directement sur **OK** pour activer / désactiver le mode RDS.

Procédure longue

MENU Appuyer sur la touche **MENU**.

◀▶ Sélectionner "**Fonctions audio**".

OK Appuyer sur **OK**.

◀▶ Sélectionner la fonction "**Préférences bande FM**".

OK Appuyer sur **OK**.

◀▶ Sélectionner "**Activer suivi de fréquence (RDS)**".

OK Appuyer sur **OK**, RDS s'affiche sur l'écran.

Écouter les messages TA

! La fonction TA (Trafic Announcement) rend prioritaire l'écoute des messages d'alerte TA. Pour être active, cette fonction nécessite la réception correcte d'une station de radio émettant ce type de message. Dès l'émission d'une info trafic, le média en cours (Radio, CD, ...) s'interrompt automatiquement pour diffuser le message TA. L'écoute normale du média reprend dès la fin de l'émission du message.

! Faites attention lorsque vous augmentez le volume pendant l'écoute des annonces TA. Le volume pourra s'avérer trop élevé au retour à l'écoute normale.

TA Appuyer sur la touche **TA** pour activer ou désactiver la diffusion des annonces.

Écouter les messages INFO

i La fonction INFO rend prioritaire l'écoute des messages d'alerte TA. Pour être active, cette fonction nécessite la réception correcte d'une station de radio émettant ce type de messages. Dès l'émission d'un message, le média en cours (Radio, CD, USB,...) s'interrompt automatiquement pour diffuser le message INFO. L'écoute normale du média reprend dès la fin de l'émission du message.

TA Faire un appui long sur cette touche pour afficher la liste des catégories.

▲ ▼ Sélectionner ou désélectionner la ou les catégories.

OK Activer ou désactiver la réception des messages correspondants.

Afficher les INFOS TEXT

i Les infos text sont des informations transmises par la station radio et relative à l'émission de la station ou la chanson, en cours d'écoute.

OK Lorsque la radio est affichée à l'écran, appuyer sur **OK** pour afficher le menu contextuel.

▲ ▼ Sélectionner "**Affichage RadioText (TXT)**" et valider **OK** pour enregistrer.

Radio DAB (Digital Audio Broadcasting)

Affichage des options :
si active mais non disponible, l'affichage sera barré.

i Si la station "DAB" écoutée n'est pas disponible en "FM" l'option "DAB FM" est barrée.



Affichage du nom de la station courante.

Station mémorisée, touches 1 à 6.
Appui court : sélection station de radio mémorisée.
Appui long : mémorisation d'une station.

Représente la qualité du signal de la bande écoutée.

Affichage RadioText (TXT) de la station courante.

Affichage du nom du "multiplex" écouté, aussi appelé "ensemble".

i Lorsque vous changez de région, une mise à jour de liste des stations mémorisées est conseillée.

LIST

Affichage de la liste de toutes les stations et de tous les "multiplex".



Radio numérique

i La radio numérique vous permet une écoute de qualité supérieure et également des catégories supplémentaires d'annonces d'information (TA INFO). Les différents "multiplex / ensemble" vous proposent un choix de radios rangées par ordre alphabétique.

BAND

Change de bande (FM1, FM2, DAB, ...).



Change de station au sein d'un même "multiplex / ensemble".



Lancer une recherche vers le prochain "multiplex / ensemble" précédent / suivant.

TA

Appui long : sélection des catégories d'annonces souhaitées parmi Transport, Actualités, Divertissement et Flash spécial (disponibles selon la station).

i Lorsque la radio est affichée à l'écran, appuyer sur "**OK**" pour afficher le menu contextuel.
(Suivi de fréquence (RDS), Suivi auto DAB / FM, Affichage RadioText (TXT), Information de la station, ...)

Suivi DAB / FM

i Le "DAB" ne couvre pas à 100% le territoire.
Lorsque la qualité du signal numérique est mauvaise, le "Suivi auto DAB / FM" permet de continuer à écouter une même station, en basculant automatiquement sur la radio analogique "FM" correspondante (si elle existe).
Lorsque le "Suivi auto DAB / FM" est actif, la station DAB sera automatiquement sélectionnée.

MENU

Appuyer sur la touche "**Menu**".



Sélectionner "**Multimédia**" et valider.



Sélectionner "**Suivi auto DAB / FM**" et valider.

i Si le "Suivi auto DAB / FM" est activé, il y a un décalage de quelques secondes lorsque le système bascule en radio analogique "FM" avec parfois une variation de volume.

! Si la station "DAB" écoutée n'est pas disponible en "FM" (option "**DAB / FM**" barrée), ou si le "Suivi auto DAB / FM" n'est pas activé, il y a une coupure de son lorsque la qualité du signal numérique devient mauvaise.

Média

Lecteur USB

Ce boîtier est composé d'un port USB et d'une prise Jack, selon modèle.

! Le système constitue des listes de lecture (mémoire temporaire) dont le temps de création peut prendre de quelques secondes à plusieurs minutes à la première connexion. Réduire le nombre de fichiers autres que musicaux et le nombre de répertoires permet de diminuer ce temps d'attente. Les listes de lecture sont actualisées à chaque connexion d'une nouvelle clé USB.

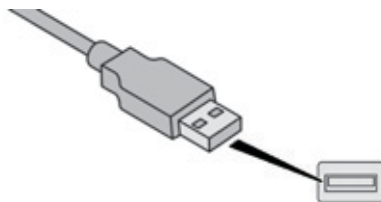

Insérer la clé USB dans la prise USB ou brancher le périphérique USB à la prise USB à l'aide d'un câble adapté (non fourni). Le système passe automatiquement en source "USB".

i Pendant son utilisation en USB, l'équipement nomade peut se recharger automatiquement.

Mode de lecture

Les modes de lecture disponibles sont :

- **Normal** : les pistes sont diffusées dans l'ordre, selon le classement des fichiers choisis.
- **Aléatoire** : les pistes sont diffusées de manière aléatoire parmi les pistes d'un album ou d'un répertoire.
- **Aléatoire sur tout le média** : les pistes sont diffusées de manière aléatoire parmi toutes les pistes enregistrées sur le média.
- **Répétition** : les pistes diffusées sont uniquement celles de l'album ou du répertoire en cours d'écoute.

OK

Appuyer sur cette touche pour afficher le menu contextuel de la fonction Média.



Appuyer sur cette touche pour sélectionner le mode de lecture choisi.

OK

Appuyer sur cette touche pour valider.

Le choix effectué s'affiche dans la partie supérieure de l'écran.

Choisir une piste de lecture



Appuyer sur l'une de ces touches pour accéder à la piste précédente / suivante.



Appuyer sur l'une de ces touches pour accéder au répertoire précédent / suivant.

Classer des fichiers



Effectuer un appui long sur cette touche pour afficher les différentes classifications.



Choisir par "**Dossier**" / "**Artiste**" / "**Genre**" / "**Playlist**".*



Appuyer sur **OK** pour sélectionner le classement choisi, puis à nouveau sur **OK** pour valider.

Lire des fichiers



Effectuer un appui court sur cette touche pour afficher le classement choisi.



Naviguer dans la liste avec les touches gauche / droite et haut / bas.



Valider la sélection en appuyant sur **OK**.



Appuyer sur l'une de ces touches pour accéder à la piste précédente / suivante de la liste.
Maintenir appuyée une des touches pour une avance ou un retour rapide.



Appuyer sur l'une de ces touches pour accéder au "**Dossier**" / "**Artiste**" / "**Genre**" / "**Playlist**".*

* Selon disponibilité et type de périphérique utilisé.

Prise Auxiliaire (AUX)



Brancher l'équipement nomade (lecteur MP3, ...) sur la prise Jack à l'aide d'un câble audio (non fourni).

SRC /

Effectuer des pressions successives sur la touche **SOURCE** et sélectionner "**AUX**".

Régler d'abord le volume de votre équipement nomade (niveau élevé). Régler ensuite le volume de votre autoradio. Le pilotage des commandes se fait via l'équipement nomade.



Ne pas connecter un même équipement via la prise Jack et la prise USB en même temps.

Lecteur CD

Insérer uniquement des disques compacts ayant une forme circulaire. Certains systèmes anti-piratage, sur disque d'origine ou CD copiés par un graveur personnel, peuvent générer des dysfonctionnements indépendants de la qualité du lecteur d'origine. Insérer un CD dans le lecteur, la lecture commence automatiquement.



Les lecteurs CD externes branchés via la prise USB ne sont pas reconnus par le système.

SRC /

Pour écouter un disque déjà inséré, effectuer des pressions successives sur la touche **SOURCE** et sélectionner "**CD**".



Appuyer sur l'une des touches pour sélectionner un morceau du CD.

LIST

Appuyer sur la touche **LIST** pour afficher la liste des plages du CD.



Maintenir appuyée une des touches pour une avance ou un retour rapide.

Écouter une compilation MP3

Insérer une compilation MP3 dans le lecteur CD.

L'autoradio recherche l'ensemble des plages musicales, ce qui peut prendre de quelques secondes à plusieurs dizaines de secondes, avant que la lecture commence.



Sur un même disque, le lecteur CD peut lire jusqu'à 255 fichiers MP3 répartis sur 8 niveaux de répertoire. Il est cependant recommandé de se limiter à 2 niveaux afin de réduire le temps d'accès à la lecture du CD. Lors de la lecture, l'arborescence des dossiers n'est pas respectée. Tous les fichiers sont affichés sur un même niveau.

 SRC /

Pour écouter un disque déjà inséré, effectuer des pressions successives sur la touche **SOURCE** et sélectionner "CD".



Appuyer sur l'une des touches pour sélectionner un dossier sur le CD.



Appuyer sur l'une des touches pour sélectionner un morceau sur le CD.

LIST

Appuyer sur la touche **LIST** pour afficher la liste des répertoires de la compilation MP3.



Maintenir appuyée une des touches pour une avance ou un retour rapide.

Streaming audio Bluetooth®

Le streaming permet d'écouter les fichiers audio du téléphone via les haut-parleurs du véhicule.

Connecter le téléphone.
(Reportez-vous à la rubrique "**Jumeler un téléphone**").

 SRC /

Activer la source streaming en appuyant sur la touche **SOURCE***.

Le pilotage des morceaux de la lecture est possible via les touches de la façade audio et les commandes au volant**. Les informations contextuelles peuvent être affichées à l'écran.

* Dans certains cas, la lecture des fichiers audio doit être initiée à partir du clavier.

** Si le téléphone supporte la fonction. La qualité d'écoute dépend de la qualité d'émission du téléphone.

Connexion lecteurs Apple®

Connecter le lecteur Apple® à la prise USB à l'aide d'un câble adapté (non fourni). La lecture commence automatiquement.

Le pilotage se fait via les commandes du système audio.

Les classements disponibles sont ceux du lecteur nomade connecté (artistes / albums / genres / playlists).

La version du logiciel de l'autoradio peut être incompatible avec la génération de votre lecteur Apple®.

Informations et conseils

Le lecteur CD lit les fichiers audio avec l'extension .mp3, .wma, .wav, .aac" avec un débit compris entre 32 Kbps et 320 Kbps.

Il supporte aussi le mode TAG (ID3 tag, WMA TAG).

Tout autre type de fichier (.mp4, ...) ne peut être lu.

Les fichiers ".wma" doivent être de type wma 9 standard.

Les fréquences d'échantillonnage supportées sont 11, 22, 44 et 48 KHz.

Il est conseillé de rédiger les noms de fichiers avec moins de 20 caractères en excluant les caractères particuliers (ex : « ? ; ù) afin d'éviter tout problème de lecture ou d'affichage.

Pour pouvoir lire un CDR ou un CDRW gravé, sélectionner lors de la gravure les standards ISO 9660 niveau 1, 2 ou Joliet de préférence.

Si le disque est gravé dans un autre format, il est possible que la lecture ne s'effectue pas correctement.

Sur un même disque, il est recommandé de toujours utiliser le même standard de gravure, avec une vitesse la plus faible possible (4x maximum) pour une qualité acoustique optimale.

Dans le cas particulier d'un CD multi-sessions, le standard Joliet est recommandé.

Utiliser uniquement des clés USB au format FAT32 (File Allocation Table).

 Il est recommandé d'utiliser des câbles USB officiels Apple® pour garantir une utilisation conforme.

Téléphone

Jumeler un téléphone Bluetooth®

! Pour des raisons de sécurité et parce qu'elles nécessitent une attention soutenue de la part du conducteur, les opérations de jumelage du téléphone mobile Bluetooth au système mains-libres Bluetooth de votre autoradio, doivent être réalisées véhicule à l'arrêt et contact mis.

i Activer la fonction Bluetooth du téléphone et s'assurer qu'il est "visible par tous" (configuration du téléphone).

i Les services disponibles sont dépendants du réseau, de la carte SIM et de la compatibilité des appareils Bluetooth utilisés. Vérifiez sur le manuel de votre téléphone et auprès de votre opérateur, les services auxquels vous avez accès.

Procédure à partir du téléphone



Sélectionner le nom du système dans la liste des appareils détectés.

Procédure à partir du système

MENU

Appuyer sur la touche **MENU**.



Sélectionner "**Connexions**".

OK

Valider par **OK**.



Sélectionner "**Rechercher un périphérique Bluetooth**".

OK

Valider par **OK**.

Une fenêtre s'affiche avec un message de recherche en cours.

Dans la liste des périphériques détectés, sélectionner le téléphone à jumeler. On ne peut jumeler qu'un téléphone à la fois.

Finalisation du jumelage

! Pour finaliser le jumelage, quelque soit la procédure ; du téléphone ou du système, confirmer et valider le code affiché à l'identique sur le système et sur le téléphone.

En cas d'échec le nombre d'essai est illimité. Un message confirmant la réussite de la connexion, apparaît à l'écran.

Informations et conseils

Le menu "**Téléphone**" permet d'accéder notamment aux fonctions suivantes : "**Répertoire**", "**Journal des appels**", "**Consulter les appareils jumelés**". Selon le type de téléphone, vous pouvez être amenés à accepter ou valider l'accès du système à chacune de ces fonctions.

i Pour plus d'informations (compatibilité, aide complémentaire, ...), connectez-vous sur le site de la marque.

* Si la compatibilité matérielle de votre téléphone est totale.

Gérer les connexions

i La connexion du téléphone comprend automatiquement le kit mains-libres et le streaming audio.

La capacité du système à ne connecter qu'un seul profil dépend du téléphone. Les deux profils peuvent se connecter par défaut.

MENU

Appuyer sur **MENU**.



Sélectionner "**Connexions**".

OK

Valider par **OK**.



Sélectionner "**Gestion connexions Bluetooth**" et valider. La liste des téléphones appairés s'affiche.

OK

Valider par **OK**.



Indique qu'un appareil est connecté.



Un chiffre indique le nombre de profil avec lequel le système est connecté :

- 1 pour média ou 1 pour téléphone.
- 2 pour média et téléphone.



Indique la connexion du profil streaming audio.



Indique la connexion du profil téléphone mains-libres.



Sélectionner un téléphone.

OK

Valider par **OK**.



Puis sélectionner et valider :

- "**Connecter téléphone**" / "**Déconnecter téléphone**" : pour connecter / déconnecter le téléphone ou le kit mains-libres seul.
- "**Connecter lecteur média**" / "**Déconnecter lecteur média**" : pour connecter / déconnecter le streaming seul.
- "**Connecter téléphone + lecteur média**" / "**Déconnecter téléphone + lecteur média**" : pour connecter / déconnecter le téléphone (kit mains-libres et streaming).
- "**Supprimer connexion**" : pour supprimer le jumelage.



Lorsque vous supprimez un jumelage du système, pensez également à le supprimer de votre téléphone.

OK

Valider par **OK**.

Recevoir un appel

Un appel entrant est annoncé par une sonnerie et l'affichage en superposition à la vue en cours à l'écran.



Sélectionner l'onglet "**OUI**" sur l'écran à l'aide des touches.

OK

Valider par **OK**.

SRC /

Appuyer sur cette touche des commandes au volant pour accepter l'appel.

Passer un appel

A partir du menu "**Téléphone**".

Sélectionner "**Appeler**".

Sélectionner "**Numéroter**".

Ou

Sélectionner "**Répertoire**".

Ou

Sélectionner "**Journal**".

OK

Valider par **OK**.

SRC /

Appuyer plus de deux secondes sur l'une de ces touches pour accéder à votre répertoire, ensuite naviguer par la molette.

Raccrocher un appel

A partir du menu "**Téléphone**".

Sélectionner "**Raccrocher**".

Valider par **OK** pour raccrocher l'appel.

SRC /

Pendant un appel, appuyer plus de deux secondes sur l'une de ces touches.



Le système accède au répertoire du téléphone selon la compatibilité de celui-ci et pendant la connexion en Bluetooth.



A partir de certains téléphones connectés en Bluetooth, vous pouvez envoyer un contact vers le répertoire de l'autoradio. Les contacts ainsi importés sont enregistrés dans un répertoire permanent visible par tous, quelque soit le téléphone connecté. Le menu du répertoire est inaccessible tant que celui-ci est vide.

Gestion des appels

OK

En cours de communication, appuyer sur **OK** pour afficher le menu contextuel.

Raccrocher



A partir du menu contextuel, sélectionner "**Raccrocher**" pour terminer l'appel.

OK

Valider par **OK**.

Couper le micro

(pour que le correspondant n'entende plus)



A partir du menu contextuel :

- cocher "**Micro OFF**" pour désactiver le micro.
- décocher "**Micro OFF**" pour réactiver le micro.

OK

Valider par **OK**.

Mode combiné



A partir du menu contextuel :

- cocher "**Mode combiné**" pour passer la communication sur le téléphone (ex : pour quitter le véhicule en continuant la conversation).
- décocher "**Mode combiné**" pour transmettre la communication au véhicule.

OK

Valider par **OK**.

Si le contact a été coupé, lorsque vous le remettez, au retour dans le véhicule, la connexion bluetooth se réactivera automatiquement et le son basculera à nouveau sur le système (selon compatibilité du téléphone).

Dans certains cas, le mode combiné doit être activé à partir du téléphone.

Serveur vocal



A partir du menu contextuel, sélectionner "**Tonalités DTMF**" et valider pour utiliser le clavier numérique, afin de naviguer dans le menu d'un serveur vocal interactif.

OK

Valider par **OK**.

Double appel



A partir du menu contextuel, sélectionner "**Permuter**" et valider pour reprendre un appel laissé en attente.

OK

Valider par **OK**.

Répertoire



Le système accède au répertoire du téléphone selon la compatibilité de celui-ci et pendant la connexion en Bluetooth.



A partir de certains téléphones connectés en Bluetooth, vous pouvez envoyer un contact vers le répertoire de l'autoradio.

Les contacts ainsi importés sont enregistrés dans un répertoire permanent visible par tous, quelque soit le téléphone connecté.

Le menu du répertoire est inaccessible tant que celui-ci est vide.



Pour accéder au répertoire, faire un appui long sur **SRC/TEL**.



Sélectionner "**Répertoire**" pour voir la liste des contacts.

OK

Valider par **OK**.

MENU

Pour modifier les contacts enregistrés dans le système, appuyer sur **MENU** puis sélectionner "**Téléphone**" et valider. Sélectionner "**Gestion répertoire**" et valider.

Vous pouvez :

- "**Consulter une fiche**",
- "**Supprimer une fiche**",
- "**Supprimer toutes les fiches**".

Reconnaissance vocale

Cette fonction vous permet d'utiliser la reconnaissance vocale de votre smartphone via le système.

Pour lancer la reconnaissance vocale, selon le type de commandes au volant :

Faire un appui long sur l'extrémité de la commande d'éclairage.

OU



Appuyer sur cette touche.



La reconnaissance vocale nécessite un smartphone compatible préalablement connecté au véhicule en Bluetooth.

Questions fréquentes

Le tableau ci-après regroupe les réponses aux questions les plus fréquemment posées concernant votre autoradio.

QUESTION	RÉPONSE	SOLUTION
Moteur coupé, l'autoradio s'arrête après plusieurs minutes d'utilisation.	Lorsque le moteur est coupé, le temps de fonctionnement de l'autoradio dépend du niveau de charge de la batterie. L'arrêt est normal : l'autoradio se met en mode économie d'énergie et se coupe afin de préserver la batterie du véhicule.	Démarrer le moteur du véhicule afin d'augmenter la charge de la batterie.
Le message "le système audio est en surchauffe" s'affiche à l'écran.	Afin de protéger l'installation en cas de température environnante trop élevée, l'autoradio bascule dans un mode automatique de protection thermique menant à une réduction du volume sonore ou à l'arrêt de la lecture du CD.	Couper le système audio pendant quelques minutes afin de laisser le système refroidir.

Radio

QUESTION	RÉPONSE	SOLUTION
Il y a un écart de qualité sonore entre les différentes sources audio (radio, CD...).	Pour permettre une qualité d'écoute optimum, les réglages audio (Volume, Grave, Aigus, Ambiance, Loudness) peuvent être adaptés aux différentes sources sonores, ce qui peut générer des écarts audibles lors d'un changement de source (radio, CD...).	Vérifier que les réglages audio (Volume, Grave, Aigus, Ambiance, Loudness) sont adaptés aux sources écoutées. Il est conseillé de régler les fonctions audio (Grave, Aigus, Balance Ar-Av, Balance Ga-Dr) sur la position milieu, de sélectionner l'ambiance musicale "Aucune", de régler la correction loudness sur la position "Active" en mode CD et sur la position "Inactive" en mode radio.

QUESTION	RÉPONSE	SOLUTION
Les stations mémorisées ne fonctionnent pas (pas de son, 87,5 Mhz s'affiche...).	La gamme d'onde sélectionnée n'est pas la bonne.	Appuyer sur la touche BAND AST pour retrouver la gamme d'onde (FM, FM2, DAB, AM) où sont mémorisées les stations.
L'annonce trafic (TA) est affichée. Je ne reçois aucune information routière.	La station radio ne participe pas au réseau régional d'information trafic.	Basculer sur une radio qui diffuse des informations trafic.
La qualité de réception de la station radio écoutée se dégrade progressivement ou les stations mémorisées ne fonctionnent pas (pas de son, 87,5 Mhz s'affiche...).	Le véhicule est trop éloigné de l'émetteur de la station écoutée ou aucun émetteur n'est présent dans la zone géographique traversée.	Activer la fonction RDS afin de permettre au système de vérifier si un émetteur plus puissant se trouve dans la zone géographique.
	L'environnement (colline, immeuble, tunnel, parking en sous-sol...) bloque la réception, y compris en mode de suivi RDS.	Ce phénomène est normal et ne traduit pas une défaillance de l'autoradio.
	L'antenne est absente ou a été endommagée (par exemple lors du passage dans une station de lavage automatique ou dans un parking souterrain).	Faire vérifier l'antenne par le réseau de la marque.
Coupsures du son de 1 à 2 secondes en mode radio.	Le système RDS recherche, pendant cette brève coupure du son, une autre fréquence pour permettre une meilleure réception de la station.	Désactiver la fonction RDS si le phénomène est trop fréquent et toujours sur le même parcours.

Média

QUESTION	RÉPONSE	SOLUTION
La connexion Bluetooth se coupe.	Le niveau de charge batterie du périphérique peut être insuffisant.	Recharger la batterie de l'équipement périphérique.
Le message "Erreur périphérique USB" s'affiche à l'écran.	La clé USB n'est pas reconnue. La clé USB est peut être corrompue.	Reformater la clé USB.
Le CD est éjecté systématiquement ou n'est pas lu par le lecteur.	Le CD est placé à l'envers, illisible, ne contient pas de données audio ou contient un format audio illisible par l'autoradio. Le CD est protégé par un système de protection anti-piratage non reconnu par l'autoradio.	<ul style="list-style-type: none"> - Vérifier le sens de l'insertion du CD dans le lecteur. - Vérifier l'état du CD : le CD ne pourra pas être lu s'il est trop endommagé. - Vérifier le contenu s'il s'agit d'un CD gravé : consulter les conseils de la rubrique "Audio". - Du fait d'une qualité insuffisante, certains CD gravés ne seront pas lus par le système audio.
Le son du lecteur CD est dégradé.	Le CD utilisé est rayé ou de mauvaise qualité.	Insérer des CD de bonne qualité et les conserver dans de bonnes conditions.
	Les réglages de l'autoradio (graves, aigus, ambiances) sont inadaptés.	Ramener le niveau d'aigus ou de graves à 0, sans sélectionner d'ambiance.
Je n'arrive pas à lire les musiques stockées sur mon smartphone par le port USB.	Selon les smartphones, l'accès par la radio aux musiques du smartphone doit être autorisé par celui-ci.	Activer manuellement le profil MTP du smartphone (menu paramètres USB).

Téléphone

QUESTION	RÉPONSE	SOLUTION
Je n'arrive pas à accéder à ma boîte vocale.	Peu de téléphones ou d'opérateurs permettent d'utiliser cette fonctionnalité.	Appeler votre boîte vocale, via le menu téléphone, en utilisant le numéro fourni par votre opérateur.
Je n'arrive pas à accéder à mon répertoire.	Vérifier la compatibilité matérielle de votre téléphone.	
	Vous n'avez pas donné l'accès de votre répertoire au système lors du jumelage.	Accepter ou valider l'accès du système au répertoire de votre téléphone.
Je n'arrive pas à poursuivre une conversation en entrant dans mon véhicule.	Le mode combiné est activé.	Décocher le mode combiné pour transmettre la communication au véhicule.
Je n'arrive pas à jumeler mon téléphone en Bluetooth.	Les téléphones (modèles, version systèmes d'exploitation) ont chacun leur spécificités sur la procédure de jumelage et certains téléphones ne sont pas compatibles.	Avant toute tentative de jumelage, supprimer le jumelage du téléphone depuis le système ET du système depuis le téléphone, afin de visualiser la compatibilité des téléphones.

A

ABS	159
Accès à la roue de secours	292
Accès et Démarrage Mains Libres	52, 54-56, 58, 60, 62, 63, 65, 198, 201
Accès réservoir AdBlue	280
Accessoires.....	199, 267
Accouder avant	91
Active Safety Brake.....	21, 239, 242
AdBlue®.....	24, 33, 278-280
Additif AdBlue	24, 280
Additif gasoil.....	275, 276
Aération	11
Affichage tête haute.....	218, 219, 240
Afficheur du combiné.....	13, 14, 204
AFU	159
Aide au démarrage en pente	202
Aide au stationnement arrière	252, 253
Aide au stationnement avant.....	253
Aide graphique et sonore au stationnement.....	253
Airbags	22, 168, 176
Airbags frontaux.....	169, 172
Airbags latéraux.....	170, 172
Airbags rideaux.....	171, 172
Air conditionné	11, 126, 129
Air conditionné automatique	134
Air conditionné automatique bizona	127
Air conditionné bizona	131, 135
Air conditionné manuel.....	125, 131, 134, 135
Alarme	83
Alerte attention conducteur	247, 248
Alerte de franchissement involontaire de ligne (AFIL).....	28, 245, 246
Alerte porte conducteur ouverte.....	65
Alerte risque collision (ARC)	21, 239, 240
Alerte sur risque de collision	241, 243

Allumage automatique des feux ...	144, 147, 148
Allumage automatique des feux de détresse	158
Aménagements arrière.....	115
Aménagements intérieurs	111, 115
Ampoules (remplacement, référence).....	298
Anneau de remorquage.....	320
Anneaux d'arrimage.....	115
Antiblocage des roues (ABS)	159
Antidémarrage électronique	49, 59, 63, 201
Antipatinage des roues (ASR)	23, 159
Antipincement	120
Antivol	49, 59, 201
Appel d'assistance.....	158, 328
Appel d'urgence	158, 328
Appoints en additif AdBlue®.....	280
Appuis-tête avant.....	91, 93
Arborescence écran	342, 344, 346, 348, 350, 352, 360, 362, 364, 368, 374, 376, 378, 380, 382, 390, 392, 394, 402, 404, 406, 424, 430, 432, 434, 436, 438, 446, 448, 450, 458, 460, 462
Arrêt du moteur.....	195
Arrêt du véhicule	198, 200, 205, 210
ASR	159
Assistance au freinage d'urgence.....	159, 243
Attelage	194, 265
Autonomie	40
Autonomie AdBlue	33
Autoradio	77, 148-150, 152, 153, 156, 216, 222, 241, 243, 245, 247, 250, 253, 260, 473
Auxiliaire.....	388, 444
Avertisseur de temps de conduite	247, 248
Avertisseur sonore.....	159

B

Bacs de porte.....	112
Bacs de rangement.....	112
Balais d'essuie-vitre (changement)	157, 269
Balayage automatique des essuie- vitre	154, 155
Banquette arrière	109
Banquette avant	94
Banquette avant 2 places	93, 165
Banquette chauffante	94
Banquette monobloc fixe	95
Barres de toit.....	268
Batterie.....	266, 276, 316-320
Béquille de capot moteur.....	271
BlueHDi.....	29, 33, 204, 278
Bluetooth (kit mains-libres)	396, 397, 452, 453, 487
Bluetooth (téléphone).....	396-398, 452-454
Boîte à fusibles compartiment moteur	315
Boîte à gants	111
Boîte à outils	282, 284, 285, 291
Boîte de vitesses automatique	11, 13, 14, 19, 195, 200, 202, 205, 214, 215, 229, 233, 277, 316
Boîte de vitesses manuelle..	11, 13, 14, 19, 202, 203, 214, 229, 233, 277
Boîte de vitesses pilotée.....	11, 13, 14, 198, 202, 210, 214, 215, 277
Boîte manuelle.....	202, 215
Bouchon réservoir de carburant.....	261

C

- Câble audio 388, 444
 Câble jack 388, 444
 Cache-bagages 115, 118
 Cadran de bord 13, 14
 Caméra de recul 255
 Caméra de recul
 (sur rétroviseur intérieur) 254
 Capacité batterie 320
 Capacité du réservoir carburant 261
 Capot moteur 271
 Caractéristiques techniques 325, 326
 Carburant 11, 263
 Carburant (réservoir) 18
 CD 388, 444, 484
 CD MP3 388, 444, 484
 CDS 159
 Ceintures de sécurité 164, 166, 167, 179, 180
 Ceintures de sécurité arrière 165
 Chaînes à neige 258, 264
 Changement de la pile de la
 télécommande 51, 62
 Changement d'un balai
 d'essuie-vitre 157, 269
 Changement
 d'une lampe 298, 299, 305, 306, 308, 309
 Changement d'une lampe
 (portes battantes) 305
 Changement d'une lampe
 (volet de coffre) 308
 Changement d'une roue 291
 Changement d'un fusible 311, 312, 315
 Charge de la batterie 318
 Chargement 11, 268
 Charges remorquables 325, 326
 Chauffage 11, 125, 134-137
 Chauffage additionnel 83, 137
 Chauffage programmable 83, 137
 Clé 45-47, 63, 65, 195
 Clé à télécommande 47, 56, 195, 201
 Clé électronique 45, 200
 Clignotants 146
 Climatisation 128, 136
 Coffre 81
 Combiné 13, 14
 Combiné LCD texte 13
 Combiné matrice 14
 Commande au volant de
 l'autoradio 334, 422, 475, 476
 Commande d'éclairage 28, 144
 Commande de secours coffre 81
 Commande de secours portes 50, 60
 Commande des sièges chauffants 91, 94
 Commande d'essuie-vitre 154, 155
 Commandes vocales 336-341
 Commutation automatique
 feux de route 27, 151
 Compresseur pneumatique 285
 Compte-tours 13, 14
 Compteur 13, 14
 Compteur kilométrique journalier 36
 Conduite économique 11
 Connectivité 368, 424
 Connexion
 Bluetooth 370, 396-398, 426, 452-454, 488
 Connexion CarPlay 376, 432
 Connexion MirrorLink 372, 374, 428, 430
 Connexion réseau Wifi 371, 427
 Conseils de conduite 192-194
 Consommation carburant 11, 40
 Consommation d'huile 273
 Contact 197, 199, 400, 456
 Contrôle de pression (avec kit) 285
 Contrôle de Traction Intelligent 160
 Contrôle du niveau d'huile moteur 32
 Contrôle dynamique de stabilité
 (CDS) 23, 159, 161, 162
 Contrôles 272, 276, 277
 Correcteur de site des projecteurs 153
 Crevaision 285
 Cric 291
 Crochet porte-habit 115

D

DAB (Digital Audio Broadcasting) - Radio numérique.....	386, 387, 442, 443, 480, 481
Date (réglage)	44, 410, 466
Dégivrage.....	131, 142
Dégivrage lunette arrière.....	132, 133
Délestage (mode).....	266
Démarrage du moteur.....	195
Démarrage du véhicule.....	198, 200, 202, 205, 210
Démontage d'une roue	294
Démontage du surtapis	110
Déplacements à l'étranger.....	146
Désembuage.....	131
Désembuage arrière.....	132, 133
Détection de sous-gonflage.....	20, 258, 260, 290, 297
Détection d'inattention	247, 248
Détrompeur carburant	262
Déverrouillage.....	45, 46, 52, 54, 55
Déverrouillage de l'intérieur.....	64, 69, 71
Déverrouillage des portes	69, 71
Diesel	263
Dimensions	323
Disques de freins	277

E

Eclairage	28, 144
Eclairage à distance	49, 59
Eclairage d'accompagnement	148
Eclairage d'accueil.....	149
Eclairage d'ambiance	153
Eclairage intérieur	119, 153
Eclairage statique d'intersection	150
Eco-conduite (conseils)	11
Economie d'énergie (mode).....	266
Ecran du combiné	38, 39
Ecran multifonction (avec autoradio)	477
Ecran tactile	37, 41, 42, 77, 148-150, 152, 153, 156, 216, 222, 232, 241, 243, 246, 247, 251, 253, 260, 331, 419
Eléments d'identification.....	327
Enfants	181, 184-186
Enfants (sécurité)	190
Enjoleur	297
Entrée d'air	125, 127, 130
Entretien courant.....	11
Environnement.....	11, 51, 62, 138
ESC/ASR.....	159
ESC (programme de stabilité électronique)	23
Essuie-vitre	27, 154, 155
Essuie-vitre arrière	155, 156
Étiquettes	10, 109
Étiquettes d'identification	327

F

Fermeture des portes.....	54, 56, 65, 67, 70, 79, 80
Fermeture du coffre	81
Feu antibrouillard arrière	145, 305, 308
Feu de recul	305, 308
Feux antibrouillard	299
Feux antibrouillard arrière	145
Feux au xénon	299, 303
Feux de croisement	27, 144, 299, 301, 303
Feux de détresse	158, 282
Feux de plaque minéralogique	306, 309
Feux de position.....	144, 299-301, 305, 308
Feux de route	27, 144, 299, 302, 303
Feux de route automatiques	152
Feux de stop	305, 306, 308, 309
Feux diurnes	144, 147, 299-301
Feux halogènes	299, 301
Feux indicateurs de direction	146
Filet de rangement.....	115
Filet de retenue de bagages.....	116
Filet de retenue de charge haute.....	115, 116
Filter à air	276
Filter à huile.....	276
Filter à particules	275, 276
Filter habitacle	276
Fixations ISOFIX.....	183, 186
Follow me home.....	148
Fonction autoroute (clignotants)	146
Fonction massage	92
Freinage automatique d'urgence.....	21, 239, 241-243
Frein de stationnement.....	16, 201, 277
Freins	16, 20, 277
Fréquence (radio).....	385, 441
Fusibles.....	311, 312, 315

G

Galerie de toit.....	268
Gicleurs chauffants.....	131, 157
Gonflage des pneus.....	11
Gonflage occasionnel (avec kit).....	285
GPS.....	356
Grip control.....	162

H

Heure (réglage).....	44, 411, 467
Huile moteur.....	273

I

Identification véhicule.....	327
Indicateur d'autonomie AdBlue®.....	33
Indicateur de changement de rapport.....	204
Indicateur de niveau d'huile moteur.....	32
Indicateur d'entretien.....	29, 31
Indicateur de température du liquide de refroidissement.....	29
Indicateurs de direction (clignotants).....	146, 299, 302, 303, 305, 308
Informations trafic autoroutier (TA).....	479
Informations trafic (TMC).....	357
ISOFIX.....	184-186

J

Jack.....	114, 388, 444
Jauge de carburant.....	261
Jauge d'huile.....	32, 273

K

Kit anti-crevaison.....	285
Kit de dépannage provisoire de pneumatique.....	284, 285
Kit mains-libres.....	396, 397, 452, 453, 487
Klaxon.....	159

L

Lampe nomade.....	119
Lampes (changement).....	298, 299, 305, 308
Lave-projecteurs.....	156
Lave-vitre.....	156
Lave-vitre arrière.....	155
Lecteur Apple®.....	389, 445, 485
Lecteur CD MP3.....	484
Lecteur USB.....	388, 444, 482
Levier boîte de vitesses automatique.....	205
Levier boîte de vitesses manuelle.....	203
Levier boîte de vitesses pilotée.....	277
Levier de vitesses.....	11
Limiteur de vitesse.....	220, 223, 225
Localisation du véhicule.....	49, 59
Lombaire.....	88, 92
Lunette arrière (dégivrage).....	132, 133
Lunette arrière ouvrante.....	82

M

Maillon chaînes à neige.....	264
Masses.....	324-326
Mémorisation d'une vitesse.....	220
Menu.....	342, 344, 346, 348, 350, 352, 360, 362, 364, 368, 374, 376, 378, 380, 382, 390, 392, 394, 402, 404, 406, 424, 430, 432, 434, 436, 438, 446, 448, 450, 458, 460, 462
Menu général.....	477
Menus (audio).....	335, 423
Messages.....	400, 456
Messages rapides.....	401, 457
Miroir de courtoisie.....	111
Mise à jour de la date.....	44, 410, 466
Mise à jour de l'heure.....	44, 411, 467
Mise sous contact.....	199
Mode délestage.....	266
Mode économie d'énergie.....	266
Moteur Diesel.....	19, 263, 272, 322, 325, 326
MP3 (cd).....	484

N

Navigation.....	342, 344, 346, 348, 350, 352
Navigation connectée.....	360, 362, 364
Neutralisation CDS (ESC).....	161
Neutralisation de l'airbag passager.....	169, 176
Niveau d'additif gasoil.....	275, 276
Niveau d'huile.....	32, 273
Niveau du liquide de direction assistée.....	274
Niveau du liquide de frein.....	274
Niveau du liquide de lave-projecteurs.....	156, 275
Niveau du liquide de lave-vitre.....	156, 275
Niveau du liquide de refroidissement.....	29, 274
Niveau mini carburant.....	18, 261
Niveaux et vérifications.....	272-275
Numéro de série véhicule.....	327

O

Ordinateur de bord.....	38-40
Oubli de la clé.....	197
Oubli des feux.....	146
Outils.....	285, 291
Outilage de bord.....	282, 284
Outils.....	285, 291
Ouverture à 180°.....	79
Ouverture	
des portes.....	45, 54, 65, 68, 69, 71, 80
Ouverture du capot moteur.....	271
Ouverture du coffre.....	45, 54, 81

P

Panne de carburant (Diesel).....	322
Paramètres du système.....	410, 466
Pare-brise chauffant.....	131, 157
Pare-soleil.....	111
Peugeot Connect Assistance.....	328
PEUGEOT Connect Nav.....	331
Peugeot Connect Packs.....	328
PEUGEOT Connect Radio.....	419
Peugeot Connect SOS.....	328
Pile de télécommande.....	51, 62, 63, 138
Plafonnier.....	307
Plafonnier arrière.....	140, 307, 310

Plafonnier avant.....	140, 307, 310
Plafonniers.....	140, 307, 310
Plancher cabine.....	324
Plaques d'identification constructeur.....	327
Plaquettes de freins.....	277
Pneumatiques.....	11
Poignées de maintien.....	115
Pompe de réamorçage.....	322
Porte-gobelets.....	115
Porte latérale coulissante	
électrique.....	46, 52, 56, 58, 68-72
Porte latérale coulissante mains libres ...	75-78
Porte latérale coulissante manuelle.....	66, 67
Portes.....	65
Portes arrière.....	79
Portes battantes.....	56, 58, 79, 80, 305, 306
Pose des barres de toit.....	268
Position tablette.....	89
Pression	
des pneumatiques.....	285, 290, 297, 327
Prétension pyrotechnique	
(ceintures de sécurité).....	167
Prise 230 V.....	114
Prise accessoires 12V.....	113
Prise auxiliaire.....	388, 444, 484
Prise JACK.....	114, 388, 444, 484
Prises audio.....	113, 114
Prise USB.....	113, 388, 444, 482
Profils.....	408, 464
Programme de stabilité électronique	
(ESC).....	23, 159
Projecteurs antibrouillard	
avant.....	145, 150, 299, 304
Projecteurs (réglages).....	153
Protection	
des enfants...169, 173-175, 181, 184-186, 189	

R

Radio.....	384, 388, 440, 444, 478, 479
Radio Media.....	378, 380, 382, 434, 436, 438
Radio numérique - DAB (Digital Audio	
Broadcasting).....	386, 387, 442, 443
Rangements.....	94, 111
RDS.....	385, 441
Réamorçage circuit de carburant.....	322
Recharge batterie.....	318
Recirculation d'air.....	125, 127, 130
Reconnaissance de limite de	
vitesse.....	221, 222, 225, 228, 232
REF.....	159
Référence couleur peinture.....	327
Régénération filtre à particules.....	276
Réglage de la date.....	44, 410, 466
Réglage de la répartition d'air.....	127
Réglage de la température.....	127
Réglage de l'heure.....	44, 411, 467
Réglage des appuis-tête.....	91, 93
Réglage des projecteurs.....	153
Réglage des sièges.....	87, 90
Réglage du débit d'air.....	127
Réglage du site des projecteurs.....	153
Réglage en hauteur des ceintures de	
sécurité.....	164
Réglage en hauteur et en profondeur du	
volant.....	87
Réglage lombaire.....	88
Réglages.....	402, 404, 406, 458, 460, 462
Régulateur	
de vitesse.....	220, 223, 228, 229, 233
Régulateur de vitesse adaptatif.....	223, 232
Régulation par la reconnaissance de limite de	
vitesse.....	223

S

- Réinitialisation de la détection
de sous-gonflage.....259
- Réinitialisation de la télécommande..... 51, 62
- Remise à zéro compteur kilométrique
journalier.....36
- Remise à zéro indicateur d'entretien.....31
- Remontage d'une roue294
- Remontage du surtapis 110
- Remorquage d'un véhicule320, 321
- Remorque194, 265
- Remplacement des fusibles 311, 312
- Remplacement des lampes.....
298, 299, 305, 306, 308, 309
- Remplacement filtre à air.....276
- Remplacement filtre à huile.....276
- Remplacement filtre habitacle.....276
- Remplissage du réservoir
de carburant261, 263
- Répartiteur électronique
de freinage (REF).....159
- Répétiteur latéral (clignotant)300
- Réservoir de carburant 261
- Réservoir lave-projecteurs275
- Réservoir lave-vitre.....275
- Rétroviseur intérieur143
- Rétroviseurs extérieurs. 132, 133, 141, 142, 249
- Révisions..... 11
- Rhéostat d'éclairage37
- Roue de secours..... 258, 284, 291, 292, 297
- Saturation du filtre à particules (Diesel)276
- SCR (Réduction Catalytique Sélective)278
- Sécurité
des enfants ...169, 173-175, 181, 184-186, 189
- Sécurité enfants.....190, 191
- Sécurité enfants des vitres arrière191
- Sécurité enfants électrique.....190
- Sélecteur de vitesses.....210
- Service26
- Service (témoin)26
- Siège et banquette arrière fixe98, 109
- Siège et banquette arrière sur rails 101, 109
- Sièges arrière95, 98, 101
- Sièges avant87, 89, 90
- Sièges chauffants91, 94
- Sièges électriques90
- Sièges enfants 167, 173-175, 179-181, 189
- Sièges enfants classiques.....179-181
- Sièges enfants ISOFIX 184-186
- Siège(s) individuel(s) arrière sur rails...105, 166
- Signal de détresse158, 282
- Site des projecteurs.....153
- Sous-capot moteur272
- Sous-gonflage (détection)258
- Station de radio..... 384, 385, 440, 441
- Stop16
- Stop & Start..... 20, 27, 40, 131, 134, 214,
216, 261, 271, 276, 316, 319
- Stop (témoin)..... 16
- Stores 115, 118
- Streaming audio Bluetooth 388, 444, 485
- Super-verrouillage 48, 53, 58
- Surtapis 110, 198
- Surveillance des angles morts27
- Synchronisation de la télécommande 51, 62
- Système d'antipollution SCR25
- Système d'autodiagnostic moteur 19
- Système de surveillance
d'angle mort249, 251
- Système ESC23
- Système SCR.....278

T

Tableaux des fusibles	311, 312, 315
Tableaux des masses	325, 326
Table coulissante escamotable	121
Tablette arrière.....	112
Tablettes.....	112
Télécommande	45-47, 49, 52-54, 59, 60, 63, 65
Téléphone ...	390, 392, 394, 396-401, 446, 448, 450, 452-457, 487, 488, 490
Téléphone Bluetooth	
avec reconnaissance vocale	491
Témoin ceintures.....	166
Témoin de ceinture conducteur	
non bouclée	166
Témoin de préchauffage moteur Diesel	19
Témoin du système d'antipollution SCR.....	25
Témoin du système de freinage.....	16
Témoin porte(s) ouverte(s).....	18
Témoins d'alerte.....	15
Témoins de marche	15
Témoin service.....	26
Témoins lumineux	15
Témoin stop.....	16
Température du liquide de	
refroidissement.....	17, 29
TMC (Infos trafic)	357
Toit vitré panoramique	120
Totalisateur kilométrique.....	36
Trappe à carburant.....	261
Triangle de signalisation	282
Troisième feu de stop.....	306, 309
Types de lampes.....	298

U

USB.....	113, 388, 444
----------	---------------

V

Ventilation	125, 130, 134, 135
Vérification des niveaux.....	273-275
Vérifications courantes	276, 277
Verrouillage	47, 52, 56, 63
Verrouillage centralisé	54, 56
Verrouillage de l'intérieur.....	64
Vidange	273
Vide-poches.....	111, 112
Vision arrière 180°	255
Vision tête haute	218
Vitre latérale coulissante	118
Vitres arrière	115, 118
Volant (réglage).....	87
Volet arrière.....	81
Volet de coffre.....	56, 58, 308, 309
Volet d'occultation du toit panoramique	120





! Des étiquettes sont apposées en différents endroits de votre véhicule. Elles comportent des avertissements de sécurité ainsi que des informations d'identification de votre véhicule. Ne les enlevez pas : elles font partie intégrante de votre véhicule.

Les reproductions et traductions même partielles de ce document sont interdites sans autorisation écrite d'Automobiles PEUGEOT.

Automobiles PEUGEOT atteste, par application des dispositions de la réglementation européenne (Directive 2000/53) relative aux véhicules hors d'usage, qu'elle atteint les objectifs fixés par celle-ci et que des matières recyclées sont utilisées dans la fabrication des produits qu'elle commercialise.

Pour toute intervention sur votre véhicule, adressez-vous à un atelier qualifié disposant de l'information technique, de la compétence et du matériel adapté, ce que le réseau PEUGEOT est en mesure de vous apporter.

Nous attirons votre attention sur les points suivants :

- La pose d'un équipement ou d'un accessoire électrique non référencé par Automobiles PEUGEOT peut entraîner une panne des systèmes électriques de votre véhicule. Rendez-vous dans le réseau PEUGEOT pour prendre connaissance de l'offre d'accessoires référencés.
- Pour des raisons de sécurité, l'accès à la prise diagnostic, associée aux systèmes électroniques embarqués équipant le véhicule, est strictement réservé au réseau PEUGEOT ou à un atelier qualifié, disposant d'un outillage adapté (risques de dysfonctionnement des systèmes électroniques embarqués pouvant générer des pannes ou des accidents graves). La responsabilité du constructeur ne saurait être engagée en cas de non-respect de cette consigne.
- Toute modification ou adaptation non prévue ni autorisée par Automobiles PEUGEOT ou réalisée sans respecter les prescriptions techniques définies par le constructeur entraîne la suspension des garanties légale et contractuelle.

Imprimé en UE

Français

03-16



PEUGEOT

AUTOMOBILES PEUGEOT - Siège Social : 75, avenue de la Grande-Armée 75016 Paris - France

Tél. : +33 (0)1 40 66 55 11 - Fax : +33 (0)1 40 66 54 14 - Téléc. : 645 700 F

<http://www.peugeot.com>

Société anonyme au capital de 172.711.770 € - R.C.S. : 552 144 503 R.C.S. Paris - SIRET : 552 144 503 00018 - APE : 2910Z



COMPLÉMENT POUR LES SIÈGES ENFANTS ERRATUM



PEUGEOT TRAVELLER



Emplacement des sièges enfants attachés avec la ceinture de sécurité

Conformément à la réglementation européenne, le tableau vous indique les possibilités d'installation des sièges enfants se fixant avec une ceinture de sécurité et homologués en universel (a) en fonction du poids de l'enfant et de la place dans le véhicule.

Signalétique

Cette signalétique vous permettra de distinguer les spécificités de votre véhicule :



i Ce document comporte les dernières mises à jour du guide d'utilisation de votre véhicule. Ces informations complètent ou annulent et remplacent celles y figurant. Consultez au préalable le guide d'utilisation de votre véhicule.



Places				Poids de l'enfant et âge indicatif			
				Inférieur à 13 kg (groupes 0 (b) et 0+) Jusqu'à ≈ 1 an	De 9 à 18 kg (groupe 1) De 1 à ≈ 3 ans	De 15 à 25 kg (groupe 2) De 3 à ≈ 6 ans	De 22 à 36 kg (groupe 3) De 6 à ≈ 10 ans
Rang 1 (c)		Avec siège individuel, place passager	avec airbag passager désactivé "OFF"	U	U	U	U
			avec airbag passager activé "ON"	X	UF	UF	UF
		Avec banquette, place centrale	avec airbag passager désactivé "OFF"	X	X	X	X
			avec airbag passager activé "ON"	X	X	X	X
		Avec banquette, place latérale	avec airbag passager désactivé "OFF"	U	U	U	U
			avec airbag passager activé "ON"	X	UF	UF	UF
Rang 2		Place derrière conducteur	U	U	U	U	
		Place centrale	U	U	U	U	
		Place derrière passager	U	U	U	U	
Rang 3		Place latérale gauche	U	U	U	U	
		Place centrale	U	U	U	U	
		Place latérale droite	U	U	U	U	



Places			Poids de l'enfant et âge indicatif				
			Inférieur à 13 kg (groupes 0 (b) et 0+) Jusqu'à ≈ 1 an	De 9 à 18 kg (groupe 1) De 1 à ≈ 3 ans	De 15 à 25 kg (groupe 2) De 3 à ≈ 6 ans	De 22 à 36 kg (groupe 3) De 6 à ≈ 10 ans	
Rang 1 (c)		Siège individuel passager avec réglages électriques	avec airbag passager désactivé "OFF"	U	U	U	U
			avec airbag passager activé "ON"	X	UF	UF	UF
		Siège passager sans réglage en hauteur	avec airbag passager désactivé "OFF"	U	U	U	U
			avec airbag passager activé "ON"	X	UF	UF	UF
Rang 2 (d)		Place derrière conducteur	U	U	U	U	
		Place centrale	U	U	U	U	
		Place derrière passager	U	U	U	U	
Rang 3 (d)		Place latérale gauche	U	U	U	U	
		Place centrale	U	U	U	U	
		Place latérale droite	U	U	U	U	



Places			Poids de l'enfant et âge indicatif				
			Inférieur à 13 kg (groupes 0 (b) et 0+) Jusqu'à ≈ 1 an	De 9 à 18 kg (groupe 1) De 1 à ≈ 3 ans	De 15 à 25 kg (groupe 2) De 3 à ≈ 6 ans	De 22 à 36 kg (groupe 3) De 6 à ≈ 10 ans	
Rang 1 (c)		Siège individuel passager avec réglages électriques	avec airbag passager désactivé "OFF"	U	U	U	U
			avec airbag passager activé "ON"	X	UF	UF	UF
Rang 2 (d)		Place derrière conducteur	U	U	U	U	
		Place centrale (e)	U	U	U	U	
		Place derrière passager	U	U	U	U	
Rang 3 (d)		Place latérale gauche	U	U	U	U	
		Place centrale (e)	U	U	U	U	
		Place latérale droite	U	U	U	U	

Légendes

- (a) Siège enfant universel : siège enfant pouvant s'installer dans tous les véhicules avec la ceinture de sécurité.
 - (b) Groupe 0 : de la naissance à 10 kg. Les nacelles et "lits auto" ne peuvent pas être installés en place(s) passager(s) avant ou en places de rang 3.
 - (c) Consultez la législation en vigueur dans votre pays, avant d'installer votre enfant à cette place.
 - (d) Pour installer un siège enfant en place arrière, dos ou face à la route, avancez les sièges situés devant, puis redressez les dossiers pour laisser suffisamment de place au siège enfant et aux jambes de l'enfant.
 - (e) Le siège peut s'installer au centre du véhicule et condamne les places latérales.
- U** Place adaptée à l'installation d'un siège enfant s'attachant avec la ceinture de sécurité et homologué en universel "dos à la route" et/ou "face à la route".
 - UF** Place adaptée à l'installation d'un siège enfant s'attachant avec la ceinture de sécurité et homologué en universel "face à la route".
 - X** Place non adaptée à l'installation d'un siège enfant du groupe de poids indiqué.

i Remettez l'appui-tête en place une fois que le siège enfant a été retiré.

Sièges enfants recommandés par PEUGEOT

PEUGEOT propose une gamme de sièges enfants référencés se fixant à l'aide d'une **ceinture de sécurité trois points**.

Groupe 0+ : de la naissance à 13 kg



L1

"RÖMER Baby-Safe Plus"
S'installe dos à la route.

Groupes 2 et 3 : de 15 à 36 kg



L5

"RÖMER KIDFIX XP"
Peut être fixé sur les ancrages ISOFIX
du véhicule.
L'enfant est retenu par la ceinture de sécurité.



L6

"BOOSTER GRACO"
L'enfant est retenu par la ceinture de sécurité.

Emplacement des sièges enfants ISOFIX

Conformément à la réglementation européenne, le tableau vous indique les possibilités d'installation des sièges enfants ISOFIX aux places équipées d'ancrages ISOFIX dans le véhicule.

Pour les sièges enfants ISOFIX universels et semi-universels, la classe de taille ISOFIX du siège enfant, déterminée par une lettre comprise entre **A** et **G**, est indiquée sur le siège enfant à côté du logo ISOFIX.



				Poids de l'enfant / âge indicatif									
				Inférieur à 10 kg (groupe 0) Jusqu'à environ 6 mois		Inférieur à 10 kg (groupe 0) Inférieur à 13 kg (groupe 0+) Jusqu'à environ 1 an			De 9 à 18 kg (groupe 1) De 1 à 3 ans environ				
Type de siège enfant ISOFIX				Nacelle (1)		"dos à la route"			"dos à la route"		"face à la route"		
Classe de taille ISOFIX				F	G	C	D	E	C	D	A	B	B1
Rang 1 (a)		Siège passager individuel ou banquette 2 places	avec airbag passager désactivé "OFF"	Non ISOFIX									
			avec airbag passager activé "ON"	Non ISOFIX									
Rang 2		Place derrière conducteur	X	IL (1-3)	IL (2)	IL	IL (2)	IUF, IL					
		Place centrale	X	IL (1-3)	IL (2)	IL	IL (2)	IUF, IL					
		Place derrière passager	X	IL (1-3)	IL (2)	IL	IL (2)	IUF, IL					
Rang 3		Place latérale gauche	X		X		X	IUF, IL					
		Place centrale	X		X		X	IUF, IL					
		Place latérale droite	X		X		X	IUF, IL					



				Poids de l'enfant / âge indicatif									
				Inférieur à 10 kg (groupe 0) Jusqu'à environ 6 mois		Inférieur à 10 kg (groupe 0) Inférieur à 13 kg (groupe 0+) Jusqu'à environ 1 an			De 9 à 18 kg (groupe 1) De 1 à 3 ans environ				
Type de siège enfant ISOFIX				Nacelle (1)		"dos à la route"			"dos à la route"		"face à la route"		
Classe de taille ISOFIX				F	G	C	D	E	C	D	A	B	B1
Rang 1 (a)		Siège passager individuel fixe ou avec réglages électriques	avec airbag passager désactivé "OFF"	Non ISOFIX									
			avec airbag passager activé "ON"	Non ISOFIX									
Rang 2		Place derrière conducteur		IL	IL			IL		IUF, IL			
		Place centrale		IL	IL			IL		IUF, IL			
		Place derrière passager		IL	IL			IL		IUF, IL			
Rang 3		Place latérale gauche		IL (1-4)	X	IL (4)		X	IL (4)		IUF, IL		
		Place centrale		IL (1-4)	X	IL (4)		X	IL (4)		IUF, IL		
		Place latérale droite		IL (1-4)	X	IL (4)		X	IL (4)		IUF, IL		



				Poids de l'enfant / âge indicatif									
				Inférieur à 10 kg (groupe 0) Jusqu'à environ 6 mois		Inférieur à 10 kg (groupe 0) Inférieur à 13 kg (groupe 0+) Jusqu'à environ 1 an			De 9 à 18 kg (groupe 1) De 1 à 3 ans environ				
Type de siège enfant ISOFIX				Nacelle (1)		"dos à la route"			"dos à la route"		"face à la route"		
Classe de taille ISOFIX				F	G	C	D	E	C	D	A	B	B1
Rang 1 (a)		Siège passager	avec airbag passager désactivé "OFF"	Non ISOFIX									
			avec airbag passager activé "ON"	Non ISOFIX									
Rang 2		Place derrière conducteur	X	IL (5)	IL	IL (5)	IL	IL (5)	IL	IUF, IL			
		Place centrale (b)	X	IL (5)	IL	IL (5)	IL	IUF, IL					
		Place derrière passager	X	IL (5)	IL	IL (5)	IL	IUF, IL					
		Place derrière conducteur	IL (1-5)	IL		IL	IUF, IL						
		Place centrale	IL (1-5)	IL		IL	IUF, IL						
		Place derrière passager	IL (1-5)	IL		IL	IUF, IL						



			Poids de l'enfant / âge indicatif									
			Inférieur à 10 kg (groupe 0) Jusqu'à environ 6 mois		Inférieur à 10 kg (groupe 0) Inférieur à 13 kg (groupe 0+) Jusqu'à environ 1 an			De 9 à 18 kg (groupe 1) De 1 à 3 ans environ				
Type de siège enfant ISOFIX			Nacelle (1)		"dos à la route"			"dos à la route"		"face à la route"		
Classe de taille ISOFIX			F	G	C	D	E	C	D	A	B	B1
Rang 3		Place latérale gauche	X		IL (4)		IL	IL (4)		IUF, IL		
		Place centrale (b)	X		IL (4)		IL	IL (4)		IUF, IL		
		Place latérale droite	X		IL (4)		IL	IL (4)		IUF, IL		
		Place latérale gauche	IL (1-4)	X		IL (4)		X	IL (4)	IUF, IL		
		Place centrale	IL (1-4)	X		IL (4)		X	IL (4)	IUF, IL		
		Place latérale droite	IL (1-4)	X		IL (4)		X	IL (4)	IUF, IL		

Légendes

- (a) Consultez la législation en vigueur dans votre pays, avant d'installer votre enfant à cette place.
- (b) Le siège peut s'installer au centre du véhicule et condamne les places latérales.

IUF Place adaptée à l'installation d'un siège Isofix Universel, "Face à la route" s'attachant avec la sangle haute.

IL Place adaptée à l'installation d'un siège Isofix semi-universel soit :

- "dos à la route" équipé d'une sangle haute ou d'une béquille,
- "face à la route" équipé d'une béquille,
- une nacelle équipée d'une sangle haute ou d'une béquille.

X Place non adaptée à l'installation d'un siège enfant ou d'une nacelle ISOFIX du groupe de poids indiqué.

- (1) L'installation de la nacelle à cette place peut condamner l'utilisation d'une ou plusieurs places de la même rangée.
- (2) Installation possible uniquement derrière le siège conducteur.
- (3) Installation possible uniquement derrière le siège conducteur avec siège passager individuel.
- (4) Le siège rang 2 doit être réglé pour n'avoir aucun contact entre l'enfant en rang 3 et le siège juste devant.
- (5) Le siège avant doit être réglé pour n'avoir aucun contact entre l'enfant en rang 2 et le siège juste devant.

i Pour plus d'informations sur les **Fixations ISOFIX** et notamment la sangle haute, reportez-vous à la rubrique correspondante.

! Remettez l'appui tête en place une fois que le siège enfant a été enlevé.

Sièges enfants ISOFIX recommandés par PEUGEOT

i PEUGEOT vous propose une gamme de sièges enfants ISOFIX référencés et homologués pour votre véhicule.
Reportez-vous également à la notice d'installation du fabricant du siège enfant pour connaître les indications d'installation et de retrait du siège.

"RÖMER Baby-Safe Plus" et sa base ISOFIX (classe de taille : E)

Groupe 0+ : de la naissance à 13 kg

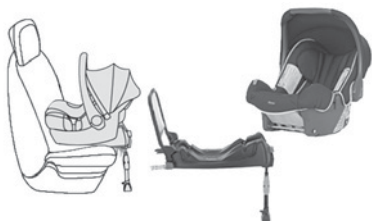

S'installe "dos à la route" à l'aide d'une base ISOFIX qui s'accroche aux anneaux **A**.

La base comporte une béquille, réglable en hauteur, qui repose sur le plancher du véhicule.

Ce siège enfant peut également être fixé à l'aide d'une ceinture de sécurité. Dans ce cas, seule la coque est utilisée et attachée au siège du véhicule par la ceinture de sécurité trois points.

"RÖMER Duo Plus ISOFIX" (classe de taille : B1)

Groupe 1 : de 9 à 18 kg



S'installe uniquement "face à la route".

S'accroche aux anneaux **A**, ainsi qu'à l'anneau **B**, appelé TOP TETHER, à l'aide d'une sangle haute.

3 positions d'inclinaison de la coque : assise, repos et allongée.

Ce siège enfant peut également être utilisé aux places non équipées d'ancrages ISOFIX. Dans ce cas, il est obligatoirement attaché au siège du véhicule par la ceinture de sécurité trois points. Réglez le siège avant du véhicule pour que les pieds de l'enfant ne touchent pas le dossier.

Alerte Risque Collision et Active Safety Brake



Le système **Alerte Risque Collision** permet de prévenir le conducteur que son véhicule risque d'entrer en collision avec le véhicule qui le précède ou un piéton dans sa voie de circulation.

Le système **Active Safety Brake** intervient après l'alerte, si le conducteur ne réagit pas assez vite et n'actionne pas les freins du véhicule.

Il contribue, sans action du conducteur, à éviter une collision ou à en limiter la sévérité en réduisant la vitesse de votre véhicule.



Ces systèmes utilisent un radar situé dans le pare-chocs avant et une caméra située en haut du pare-brise.

! Ces systèmes sont conçus pour améliorer la sécurité de conduite. Il incombe au conducteur de surveiller en permanence l'état de la circulation dans le respect du code de la route. Ces systèmes ne remplacent pas la vigilance du conducteur.

Conditions de fonctionnement

Le système **Alerte Risque Collision** fonctionne :

- avec un véhicule immatriculé situé dans le même sens de circulation, en mouvement ou arrêté,
- avec les piétons,
- à partir de 7 km/h (et se désactive à 5 km/h).

Le système **Active Safety Brake** fonctionne :

- entre 5 km/h et 140 km/h, dans le cas de véhicules en mouvement,
- jusqu'à 80 km/h, dans le cas d'un véhicule immobile,
- jusqu'à 60 km/h, dans le cas d'un piéton,
- si les ceintures de sécurité des passagers sont bouclées,
- si le véhicule n'est pas en forte accélération,
- si le véhicule n'est pas dans un virage serré.

Le système **Active Safety Brake** ne fonctionne pas :

- si le pare-chocs avant a été endommagé,
- si le système s'est déclenché depuis 10 secondes,
- si le programme de stabilité électronique est défaillant.

! Après un choc, la fonction est mise automatiquement hors fonctionnement, consultez le réseau PEUGEOT ou un atelier qualifié pour vérification du système.

Limites de fonctionnement

Il est conseillé de désactiver la fonction par le menu de configuration du véhicule dans les cas suivants :

- lors d'un impact sur le pare-brise au niveau de la caméra de détection,
- lorsqu'une remorque ou une caravane est attelée au véhicule,
- lorsque le chargement sur une galerie de toit déborde du pare-brise (exemple : objets longs),
- lorsque le véhicule est remorqué, moteur tournant,
- lors du montage de la roue de secours de type "galette" (si votre véhicule en est équipé),
- lors d'un passage sur un banc à rouleaux pendant un entretien dans un atelier,
- lors d'un passage dans une station de lavage automatique,
- lorsque les feux de stop ne fonctionnent pas.

Alerte Risque Collision

En fonction du risque de collision détecté par le système et du seuil d'alerte choisi, plusieurs niveaux d'alerte peuvent se déclencher et s'afficher sur le combiné.

i Ces informations apparaissent également sur l'affichage tête haute. Pour plus d'informations sur l'**Affichage tête haute**, reportez-vous à la rubrique correspondante.



Niveau 1 : alerte visuelle seule vous indiquant que le véhicule qui vous précède est très proche.



Un message sur votre vigilance à l'approche du véhicule cible s'affiche.

Ce niveau d'alerte est basé sur le temps inter-véhicules entre votre véhicule et celui qui vous précède.



Niveau 2 : alerte visuelle et sonore vous indiquant qu'une collision est imminente.



Un message vous indiquant de freiner s'affiche.

Ce niveau d'alerte est basé sur un temps avant collision. Il prend en compte la dynamique véhicule, les vitesses de votre véhicule et de celui qui vous précède, les conditions environnementales, la situation de vie (en courbe, appui sur les pédales, etc.) pour déclencher l'alerte à l'instant le plus pertinent.

i Lorsque la vitesse de votre véhicule est trop importante à l'approche d'un autre véhicule, le premier niveau d'alerte peut ne pas s'afficher : le niveau d'alerte 2 peut s'afficher directement.

D'autre part, le niveau d'alerte 1 ne s'affiche jamais avec le seuil de déclenchement "**Proche**".

Des conditions météorologiques dégradées (très forte pluie, neige accumulée devant le radar et la caméra) peuvent entraver le fonctionnement du système, avec l'affichage d'un message de dysfonctionnement. La fonction reste indisponible jusqu'à la disparition du message.

Programmation des seuils de déclenchement d'alerte

Les seuils de déclenchement d'alerte déterminent la manière dont vous souhaitez être averti de la présence d'un véhicule roulant ou arrêté devant vous, ou d'un piéton dans votre voie de circulation.

Vous pouvez choisir un des trois seuils :

- "**Lointaine**", pour être averti de manière anticipée (conduite prudente).
- "**Normale**".
- "**Proche**", pour être averti plus tardivement.

Avec autoradio



Dans le menu "**Personnalisation - Configuration**", activez/désactivez "**Freinage auto. d'urgence**".

Puis modifiez le seuil de déclenchement d'alerte.

Avec écran tactile



Dans le menu de paramétrage du véhicule, activez/désactivez "**Alerte risque de collision et freinage auto.**".

Puis modifiez le seuil de déclenchement d'alerte.

Appuyez sur "**Valider**" pour bien enregistrer le changement.

Active Safety Brake



Ce système aussi appelé, freinage automatique d'urgence, a pour objectif de réduire la vitesse d'impact ou d'éviter la collision frontale de votre véhicule (entre 5 km/h et 140 km/h) en cas de non-intervention du conducteur.

À l'aide du radar et de la caméra, ce système agit sur le freinage du véhicule.



Si le radar et la caméra ont confirmé la présence d'un véhicule ou d'un piéton, ce témoin clignote lorsque le système s'active.



Important : en cas de déclenchement du freinage automatique d'urgence, vous devez reprendre le contrôle de votre véhicule et **freiner** avec la pédale pour compléter ou finir le freinage automatique.

À tout instant, le conducteur peut reprendre le contrôle du véhicule en exerçant une action franche sur le volant et/ou sur la pédale d'accélérateur.

i Le déclenchement du freinage peut être ajusté en fonction des actions de conduite du conducteur, comme des mouvements de volant ou des actions sur la pédale d'accélérateur.

i Lorsque la fonction de freinage automatique d'urgence n'est pas activée, vous êtes averti par l'affichage fixe de ce témoin, accompagné d'un message.

i Le fonctionnement du système peut se manifester par de légères vibrations sur la pédale de frein.

En cas d'arrêt complet du véhicule, le freinage automatique est maintenu 1 à 2 secondes.

Si votre véhicule est équipé d'une boîte de vitesses manuelle, en cas de freinage automatique d'urgence jusqu'à l'arrêt complet du véhicule, celui-ci peut caler.

Si votre véhicule est équipé d'une boîte de vitesses automatique, en cas de freinage automatique d'urgence jusqu'à l'arrêt complet du véhicule, le véhicule redémarre ; appuyez sur la pédale de frein.

i Assistance au freinage d'urgence intelligent (AFUi)

Dans le cas où le conducteur ne freine pas suffisamment fort pour éviter l'accident, ce système complètera le freinage.

Ce freinage n'a lieu que si vous effectuez un appui sur la pédale de frein.

Neutralisation / Activation de l'alerte et du freinage

Par défaut, à chaque démarrage, la fonction est automatiquement activée.

La neutralisation ou l'activation de la fonction se fait par le menu de configuration du véhicule.

Avec autoradio



Dans le menu "**Personnalisation - Configuration**", activez/désactivez "**Freinage auto. d'urgence**".

Avec écran tactile



Dans le menu de paramétrage du véhicule, activez/désactivez "**Alerte risque de collision et freinage auto.**".

Anomalie de fonctionnement



En cas d'anomalie, vous êtes averti par l'affichage de ce témoin, accompagné d'un signal sonore et d'un message.

Consultez le réseau PEUGEOT ou un atelier qualifié.

- i** La caméra peut être perturbée ou ne pas fonctionner dans les situations suivantes :
- mauvaises conditions de visibilité (éclairage insuffisant de la chaussée, chutes de neige ou de pluie, brouillard, ...),
 - éblouissement (feux d'un véhicule roulant en sens inverse, soleil rasant, reflets sur chaussée mouillée, sortie de tunnel, alternance d'ombres et de lumières, ...),
 - zone du pare-brise située devant la caméra : encrassée, embuée, givrée, enneigée, endommagée ou recouverte d'un autocollant.

Le fonctionnement du radar, situé dans le pare-chocs avant, peut être perturbé dans certaines conditions climatiques : accumulation de neige, de glace, de boue, ...



i Si un seul des deux capteurs (caméra ou radar) est masqué ou que sa visibilité est réduite alors que celle de l'autre capteur est normale, le système fonctionnera encore, mais avec des performances amoindries. Ceci n'est pas signalé par un message ou un témoin.

Pour assurer le bon fonctionnement du radar, ne peignez pas à la peinture le bouclier du véhicule.

i Nettoyez régulièrement le pare-brise devant la caméra.

Ne laissez pas la neige s'accumuler sur le capot moteur ou sur le toit du véhicule, car elle pourrait masquer la caméra de détection.

i Nettoyez le pare-chocs avant en retirant la neige, la boue, ...

