

Guide d'utilisation



PEUGEOT **508**



Service Box

<http://public.servicebox.peugeot.com>

Grâce au site Internet SERVICE BOX, PEUGEOT vous permet de consulter gratuitement et simplement votre documentation de bord en ligne.

Simple et ergonomique, SERVICE BOX vous permet d'accéder :

- à votre Guide d'utilisation,
- à l'historique de la Documentation de bord.



Votre véhicule vit sur Internet !

Accédez aux dernières informations disponibles.

Connectez-vous sur <http://public.servicebox.peugeot.com> :

- sélectionnez votre langue,
- cliquez sur le lien dans la zone «Accès particuliers» pour consulter la Documentation de bord,

Une fenêtre s'ouvre, vous donnant accès à l'ensemble des guides d'utilisation...

- sélectionnez votre véhicule,
 - choisissez sa silhouette puis la date d'édition du guide,
- enfin, cliquez sur la rubrique qui vous intéresse.

! Nous attirons votre attention sur le point suivant :

La pose d'un équipement ou d'un accessoire électrique non référencé par Automobiles PEUGEOT, peut entraîner une panne du système électronique de votre véhicule. Nous vous remercions de bien vouloir noter cette particularité et, vous conseillons de prendre contact avec un représentant de la marque PEUGEOT pour vous faire présenter les équipements et accessoires référencés.

BIENVENUE

Nous vous remercions d'avoir choisi une 508.
Ce guide d'utilisation est conçu afin de vous faire profiter pleinement de votre véhicule dans toutes ses situations de vie.

Vous trouvez ainsi, dès les premières pages, un sommaire détaillé suivi d'une prise en main rapide destinée à faciliter la découverte de votre véhicule.

Tous les détails propres à votre véhicule, confort, sécurité, informations pratiques, vous sont ensuite présentés dans ce guide pour mieux l'apprécier et pleinement en profiter.

Chaque modèle peut ne reprendre qu'une partie des équipements mentionnés dans ce guide, selon le niveau de finition, les modèles, les versions et les caractéristiques propres au pays où il est commercialisé.

Légende

Avertissement :

ce symbole repère des avertissements que vous devez impérativement respecter pour votre propre sécurité, la sécurité d'autrui et, pour ne pas risquer d'endommager votre véhicule.

Information :

ce symbole attire votre attention sur des informations complémentaires pour une meilleure utilisation de votre véhicule.



Protection de l'environnement :

ce symbole accompagne des conseils relatifs à la protection de l'environnement.



Renvoi de page :

ce symbole vous invite à vous rendre aux pages détaillant la fonctionnalité.

Sécurité des enfants

Sièges enfants	149
Sièges enfants ISOFIX	156
Sécurité enfants	160

Sécurité

Indicateurs de direction	161
Appel d'urgence ou d'assistance	162
Avertisseur sonore	162
Détection de sous-gonflage	163
Système ESC	164
Ceintures de sécurité	167
Airbags	170

Informations pratiques

Kit de dépannage provisoire de pneumatique	174
Changement d'une roue	180
Changement d'une lampe	187
Changement d'un fusible	196
Batterie 12 V	200
Mode économie d'énergie	203
Changement d'un balai d'essuie-vitre	204
Remorquage du véhicule	205
Attelage d'une remorque	207
Pose des barres de toit	209
Accessoires	210

Vérifications

Ouverture du capot	213
Panne de carburant (Diesel)	214
Moteurs essence	215
Moteurs Diesel	216
Vérification des niveaux	218
Contrôles	221

Caractéristiques techniques

Motorisations essence	223
Masses essence	224
Motorisations Diesel	226
Masses Diesel	229
Dimensions	232
Éléments d'identification	233

Audio et télématique

Urgence ou assistance	235
Équipement JBL	237
WIP Nav+	239
Autoradio	293

Index alphabétique ■

Recherche Visuelle ■

À l'extérieur

Clé électronique : Accès et Démarrage Mains Libres

Ce système vous permet l'ouverture, la fermeture et le démarrage du véhicule en gardant la clé sur soi et dans la zone définie.

▶ 41, 97

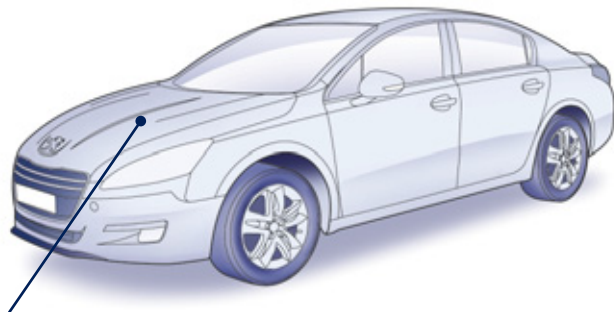
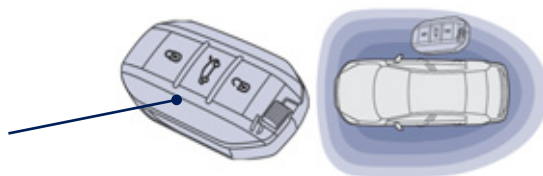

Stop & Start

Ce système met le moteur momentanément en veille lors des arrêts de la circulation (feux rouges, encombrements, autres...). Le moteur redémarre automatiquement dès que vous souhaitez repartir. Le Stop & Start permet de réduire la consommation de carburant, les émissions de gaz polluant et d'offrir le confort d'un silence total à l'arrêt.

▶ 117

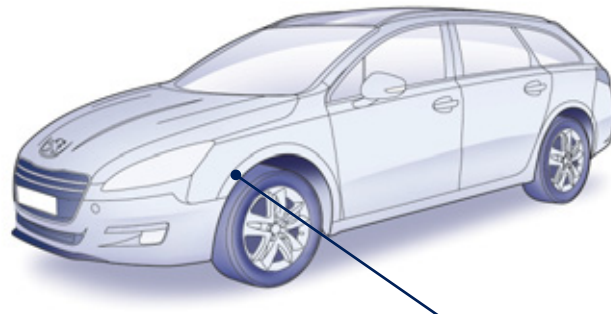

Mesure de place disponible

Ce système mesure la taille d'une place et vous informe de la possibilité du stationnement.

▶ 130

À l'extérieur

Aide au stationnement avant et arrière

Cet équipement vous avertit lors de vos manoeuvres d'avance ou de recul en détectant les obstacles situés devant ou derrière le véhicule.

▶ 128



Coffre motorisé (SW)

Ce système vous permet, à l'aide d'un bouton, une ouverture ou fermeture facile grâce à la motorisation du coffre.

▶ 55



Kit de dépannage provisoire de pneumatique

Ce kit est un système complet, composé d'un compresseur et d'une cartouche de produit de colmatage, pour effectuer une réparation provisoire du pneumatique.

▶ 174

Ouvrir

Clé à télécommande

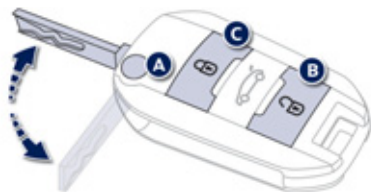

- A. Dépliage / Repliage de la clé.
- B. Déverrouillage du véhicule.



Autres fonctions disponibles...

- C. Verrouillage du véhicule.
- Localisation du véhicule.

Système Accès et Démarrage Mains Libres

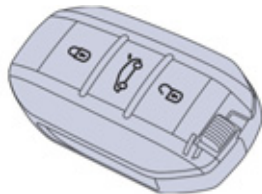

▶ 41



Ouverture

Avec la clé électronique sur vous dans la zone définie, passez la main derrière la poignée de porte pour déverrouiller le véhicule, puis tirez sur la poignée pour ouvrir la porte.

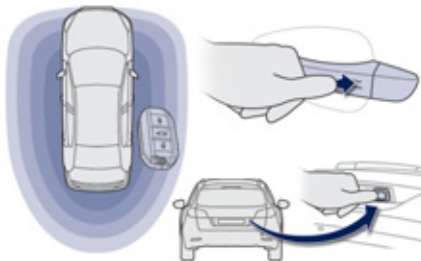

Fermeture

Avec la clé électronique dans la zone définie, appuyez avec le doigt sur la poignée de porte (au niveau des repères) pour verrouiller le véhicule.

Réservoir de carburant

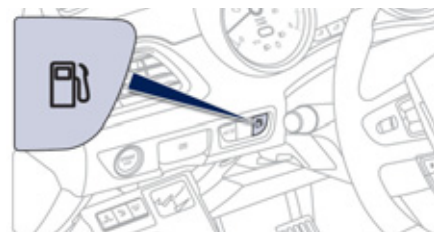

1. Ouverture de la trappe à carburant.

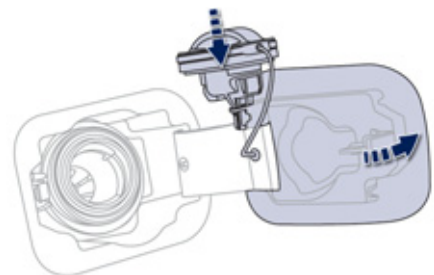

2. Ouverture et accrochage du bouchon de réservoir.

Contenance du réservoir : 72 litres environ (ou 55 litres selon version).

▶ 61

À l'intérieur

Affichage tête haute

Ce dispositif projette les informations de vitesse et de régulateur/limiteur sur une lame fumée dans le champ de vision du conducteur pour ne pas quitter la route des yeux.

▶ 121

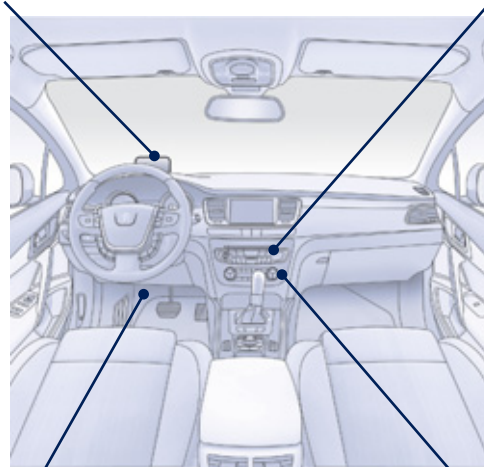

Éclairage d'ambiance

Cet éclairage tamisé de l'habitacle vous facilite la visibilité à l'intérieur du véhicule en cas de faible luminosité.

▶ 148

Systèmes audio et communication

Ces équipements bénéficient des dernières technologies : autoradio compatible MP3, lecteur USB, kit mains-libres Bluetooth, navigation avec écran couleur, prises auxiliaires, système audio Hi-Fi, ...

WIP Nav+

▶ 239

Autoradio

▶ 293

JBL

Si votre 508 est équipée d'un système audio Hi-Fi de marque JBL, celui-ci est conçu sur mesure pour l'habitacle du véhicule.

Air conditionné automatique

Cet équipement permet, après le réglage d'un niveau de confort, de gérer ensuite automatiquement ce niveau en fonction des conditions climatiques extérieures.

Manuel

▶ 85

Bizone

▶ 87

Quadrizone

▶ 90

Barrettes de commandes



L'allumage du voyant vous signale l'état de la fonction correspondante.



Massage.

▶ 68



Assistant feux de route.

▶ 138



Mesure de place disponible.

▶ 130



Alarme.

▶ 50



Frein de stationnement électrique.

▶ 99



Démarrage/arrêt avec la clé électronique.

▶ 97



Ouverture du coffre.

▶ 54, 55



Ouverture de la trappe à carburant.

▶ 61



Neutralisation du système CDS/ASR.

▶ 166



Sécurité enfants électrique.

▶ 160



Témoin de chauffage programmable.

▶ 96



Neutralisation de l'aide au stationnement.

▶ 129



Neutralisation du Stop & Start.

▶ 118



Affichage tête haute (on/off, réglages).

▶ 121

Bien s'installer

Sièges avant

Réglages manuels

1. Réglages de la hauteur.
2. Réglage de l'inclinaison du dossier.
3. Réglage de la hauteur de l'assise du siège.
4. Réglage du soutien lombaire.
5. Réglage longitudinal du siège.
6. Réglage coussin.

▶ 64

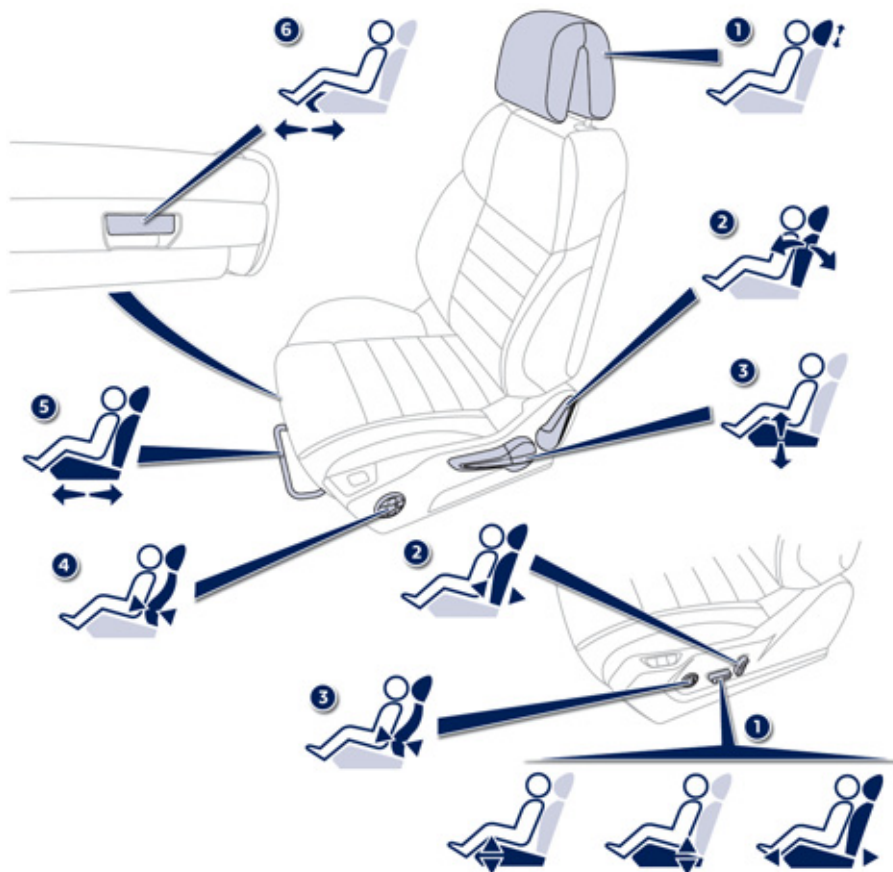

Réglages électriques

1. Réglage de l'inclinaison, de la hauteur de l'assise et réglage longitudinal.
2. Réglage de l'inclinaison du dossier.
3. Réglage du soutien lombaire.

▶ 65

Poste de conduite

1. Commandes du régulateur de vitesse / limiteur de vitesse.
2. Réglage en hauteur des projecteurs.
3. Commandes d'éclairage et d'indicateurs de direction.
4. Combiné.
5. Airbag conducteur.
Avertisseur sonore.
6. Levier de vitesses.
7. Prise accessoires 12 V.
Prises USB / Jack.
8. Commande d'ouverture du capot.
9. Boîte à fusibles.
10. Buse de dégivrage de vitre de porte avant.
11. Buse de dégivrage du pare-brise.
12. Antivol et démarrage avec la clé.
13. Démarrage avec la clé électronique.
14. Commande au volant de l'autoradio.
15. Commandes d'essuie-vitre / lave-vitre / ordinateur de bord.
16. Boutons du signal de détresse et du verrouillage centralisé.
17. Écran multifonction.
18. Aérateurs centraux orientables et obturables.
19. Airbag passager.
20. Aérateurs latéraux orientables et obturables.
21. Boîte à gants / Neutralisation de l'airbag passager.
22. Frein de stationnement électrique.
23. Accoudoir central avec rangements.
24. Rangements (selon version).
25. Autoradio.
26. Commandes de chauffage / air conditionné.

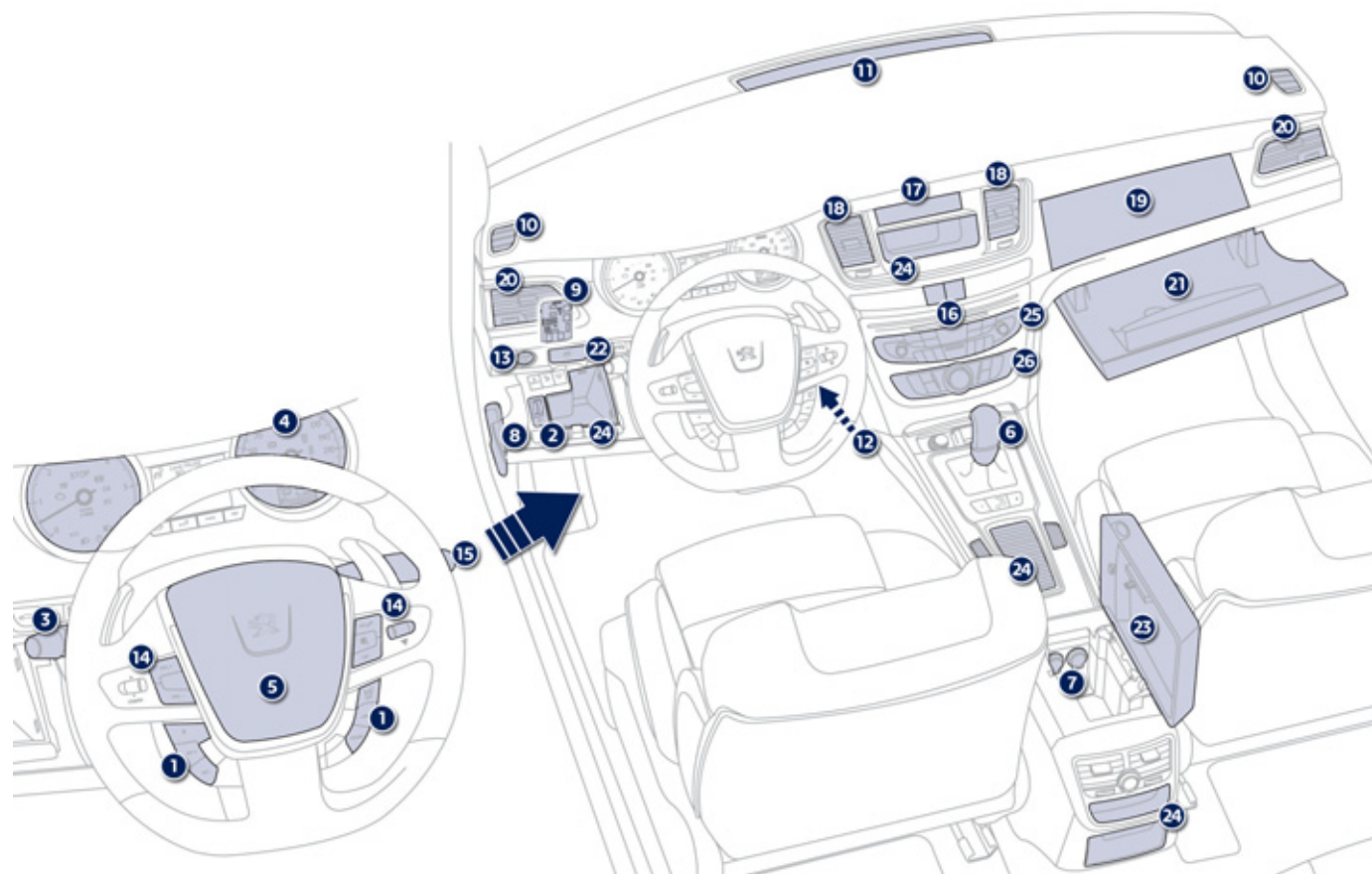

Bien s'installer

Réglage appui-tête

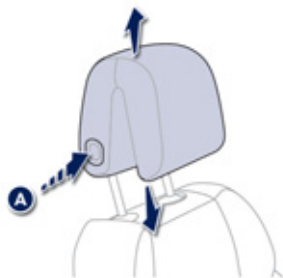

Pour le descendre, appuyez sur le bouton **A**.
Pour le monter, accompagnez l'appui-tête vers le haut jusqu'à la position souhaitée.

▶ 67

Réglage du volant

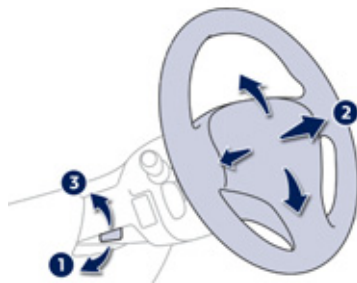

1. Déverrouillage de la commande.
2. Réglage de la hauteur et de la profondeur.
3. Verrouillage de la commande.

! Par mesure de sécurité, ces opérations doivent impérativement être effectuées à l'arrêt.

▶ 73

Commande des sièges chauffants

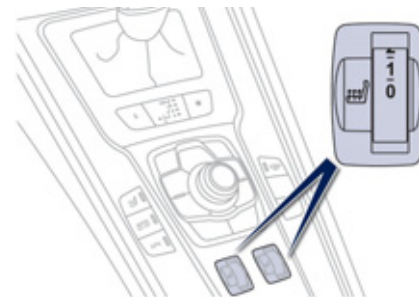

- 0 : arrêt.
1 : faible.
2 : moyen.
3 : fort.

▶ 67

Bien s'installer

Rétroviseurs extérieurs

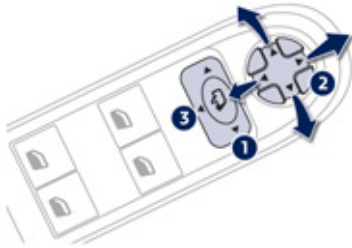

Réglage

1. Sélection du rétroviseur.
2. Réglage de la position du miroir.
3. Dé-sélection du rétroviseur.

▶ 71

i Autres fonctions disponibles...
Rabattement / Déploiement.

Rétroviseur intérieur

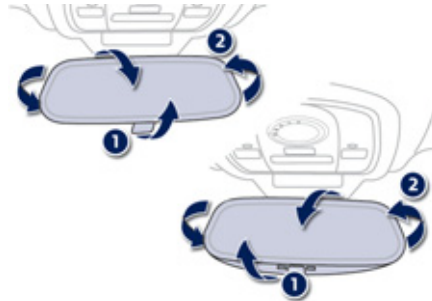

Modèle jour/nuit manuel

1. Sélection de la position «jour» du miroir.
2. Orientation du rétroviseur.

Modèle jour/nuit automatique

1. Détection automatique du mode jour/nuit.
2. Orientation du rétroviseur.

▶ 73

Ceintures avant



1. Installation de la sangle.
2. Verrouillage de la boucle.
3. Vérification du bon verrouillage en tirant sur la sangle.

▶ 167

Bien voir

Éclairage

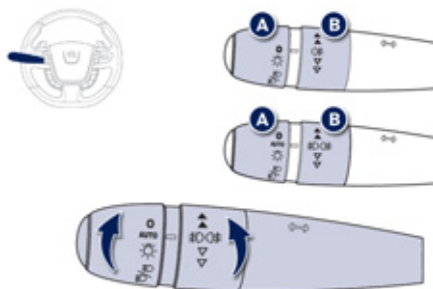

Bague A

	Feux éteints.
AUTO	Allumage automatique des feux.
	Feux de position.
	Feux de croisement / route.

Bague B

	Feux antibrouillard avant et arrière.
	133

Essuie-vitre

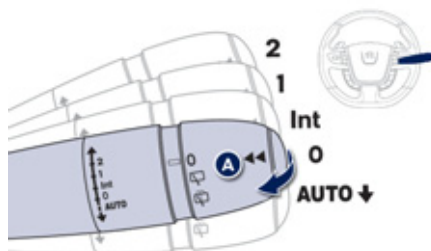

Commande A : essuie-vitre avant

- 2. Balayage rapide.
- 1. Balayage normal.
- Int. Balayage intermittent.
- 0. Arrêt.
- AUTO** Balayage automatique.
- ↓ Balayage coup par coup : tirez la commande vers vous par un appui bref.

Lave-vitre : tirez la commande vers vous par un appui long.

143

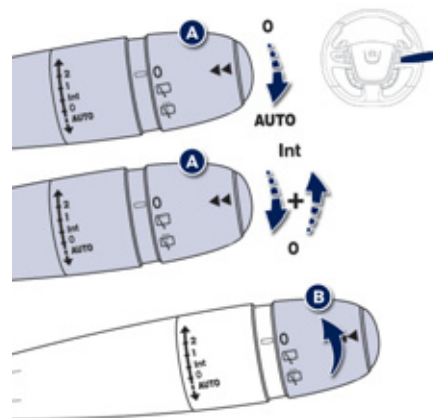

Mise en service «AUTO»

Donnez une impulsion brève sur la commande vers le bas.

Arrêt «AUTO»

Donnez une nouvelle impulsion brève sur la commande vers le bas ou placez la commande sur une autre position : Int, 1 ou 2.

145











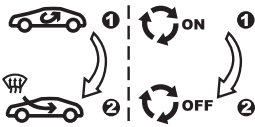

Bague B : essuie-vitre arrière

	Arrêt.
	Balayage intermittent.
	Lave-vitre.

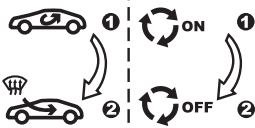
144

Bien ventiler

Conseils de réglages intérieurs

Je veux du ...	Chauffage ou Air conditionné manuel				
	Répartition d'air	Débit d'air	Recirculation d'air / Entrée d'air extérieur	Température	A/C manuel
CHAUD					
FROID					ON
DÉSEMBUAGE DÉGIVRAGE					ON

Air conditionné automatique : utilisez de préférence le fonctionnement tout automatique en appuyant sur la touche «AUTO».

Bien surveiller

Combiné



A la mise du contact, les aiguilles des cadrans effectuent un balayage complet et reviennent à 0.

A. Contact mis, l'aiguille doit indiquer le niveau de carburant restant.

B. Moteur tournant, son témoin associé de niveau mini doit s'éteindre.

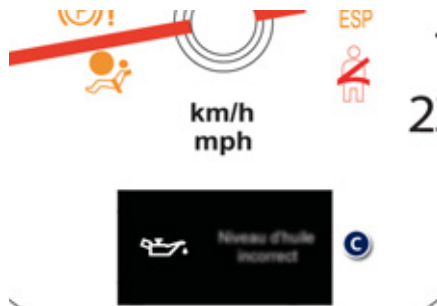

C. Contact mis, l'afficheur du combiné indique le niveau d'huile.

Si les niveaux sont incorrects, procédez au remplissage correspondant.

▶ 37

Témoins



1. Contact mis, les témoins d'alerte orange et rouge s'allument.

2. Moteur tournant, ces mêmes témoins doivent s'éteindre.

Si des témoins restent allumés, reportez-vous à la page concernée.

▶ 23

Bien sécuriser les passagers

Airbag passager avant

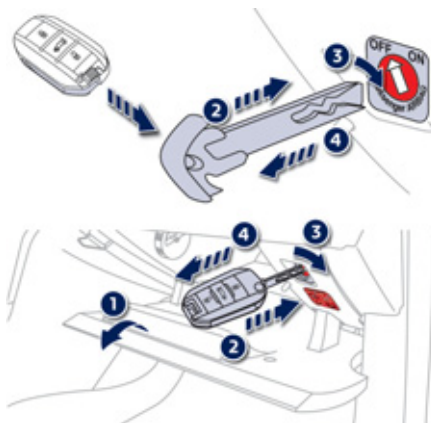

1. Ouverture de la boîte à gants.
2. Insertion de la clé.
3. Sélection de la position :
«ON» (activation), avec passager avant ou siège enfant «face à la route»,
«OFF» (neutralisation), avec siège enfant «dos à la route».
4. Retrait de la clé en maintenant la position.

▶ 170

Ceintures avant et airbag frontal passager

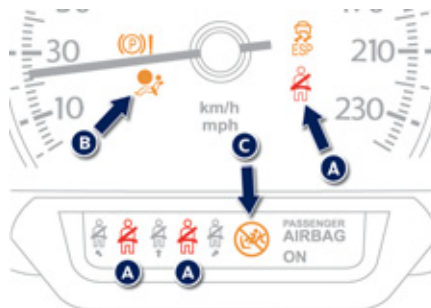

- A. Témoin de non-bouclage / débouclage de ceintures avant.

▶ 168

- B. Témoin d'anomalie de l'un des airbags.
C. Témoin d'activation de l'airbag frontal passager.

▶ 171

Bien conduire

Stop & Start

Passage en mode STOP du moteur

ECO Le témoin «**ECO**» s'allume au combiné et le moteur se met en veille, **avec une boîte de vitesses manuelle pilotée** et à une vitesse inférieure à 6 km/h, enfoncez la pédale de frein ou passez le levier de vitesse en position **N**.

Dans certains cas particuliers, le mode STOP peut être indisponible ; le témoin «**ECO**» clignote quelques secondes, puis s'éteint.

▶ 117

Passage en mode START du moteur

ECO Le témoin «**ECO**» s'éteint et le moteur redémarre **avec une boîte de vitesses manuelle pilotée** :

- levier de vitesse en position **A** ou **M**, relâchez la pédale de frein,
- ou levier de vitesse en position **N** et pédale de frein relâchée, passez le levier de vitesse en position **A** ou **M**,
- ou engagez la marche arrière.

Dans certains cas particuliers, le mode START peut se déclencher automatiquement ; le témoin «**ECO**» clignote quelques secondes, puis s'éteint.

▶ 118



Neutralisation / Réactivation

Vous pouvez à tout moment neutraliser le système en appuyant sur la commande «**ECO OFF**» ; le voyant de la touche s'allume.

i Le système se réactive automatiquement à chaque nouveau démarrage avec la clé.

! Avant le remplissage en carburant ou avant toute intervention sous le capot, coupez impérativement le contact avec la clé.

▶ 118

Bien conduire

Limiteur de vitesse «LIMIT»

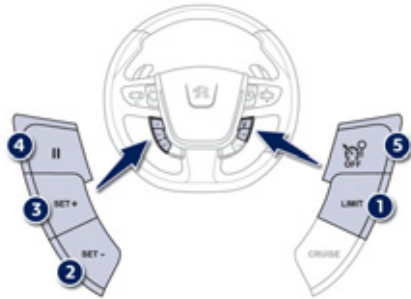

1. Sélection du mode limiteur.
2. Diminution de la valeur programmée.
3. Augmentation de la valeur programmée.
4. Suspension/reprise de la limitation (pause).
5. Arrêt de la limitation.

Les réglages doivent se faire moteur tournant.

▶ 124

Régulateur de vitesse «CRUISE»

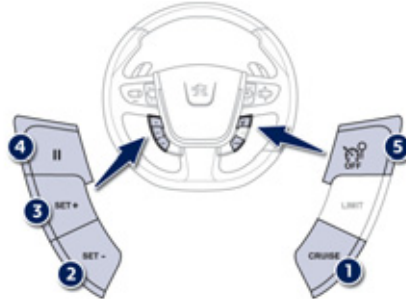

1. Sélection du mode régulateur.
2. Diminution de la valeur programmée.
3. Augmentation de la valeur programmée.
4. Suspension/reprise de la régulation (pause).
5. Arrêt de la régulation.

Pour être programmée ou activée, la vitesse du véhicule doit être supérieure à 40 km/h, avec au moins le 4^{ème} rapport engagé sur la boîte de vitesses manuelle (2^{ème} pour la boîte manuelle pilotée ou la boîte de vitesses automatique).

▶ 126

Affichage dans le combiné



Le mode régulateur ou limiteur de vitesse apparaît dans le combiné quand celui-ci est sélectionné.



Éco-conduite

L'éco-conduite est un ensemble de pratiques au quotidien qui permet à l'automobiliste d'optimiser la consommation de carburant et l'émission de CO₂.

Optimisez l'utilisation de votre boîte de vitesses

Avec une boîte de vitesses manuelle, démarrez en douceur, engagez sans attendre le rapport de vitesse supérieur et préférez rouler en passant les rapports assez tôt. Lorsque votre véhicule en est équipé, l'indicateur de changement de rapport de vitesse vous invite à engager un rapport de vitesse supérieur ; s'il s'affiche au combiné, suivez-le.

Avec une boîte de vitesses automatique ou pilotée, restez sur la position Drive «**D**» ou Auto «**A**», selon le type de sélecteur, sans appuyer fortement ni brusquement sur la pédale d'accélérateur.

Adoptez une conduite souple

Respectez les distances de sécurité entre les véhicules, utilisez le frein moteur plutôt que la pédale de frein, appuyez progressivement sur la pédale d'accélérateur. Ces attitudes contribuent à économiser la consommation de carburant, à réduire le rejet de CO₂ et à atténuer le fond sonore de la circulation.

En condition de circulation fluide, lorsque vous disposez de la commande «Cruise» au volant, sélectionnez le régulateur de vitesse à partir de 40 km/h.

Maîtrisez l'utilisation de vos équipements électriques

Avant de partir, si l'habitacle est surchauffé, aérez-le en descendant les vitres et en ouvrant les aérateurs, avant d'utiliser l'air conditionné. Au-delà de 50 km/h, remontez les vitres et laissez les aérateurs ouverts. Pensez à utiliser les équipements permettant de limiter la température dans l'habitacle (occulteur de toit ouvrant, stores...). Coupez l'air conditionné, sauf si la régulation est automatique, dès que vous avez atteint la température de confort désirée. Éteignez les commandes de dégivrage et de désembuage, si celles-ci ne sont pas gérées automatiquement. Arrêtez au plus tôt la commande de siège chauffant.

Ne roulez pas avec les projecteurs et les feux antibrouillard allumés quand les conditions de visibilité sont suffisantes.

Évitez de faire tourner le moteur, surtout en hiver, avant d'engager la première vitesse ; votre véhicule chauffe plus vite pendant que vous roulez.

En tant que passager, si vous évitez d'enchaîner vos supports multimédia (film, musique, jeu vidéo...), vous participerez à limiter la consommation d'énergie électrique, donc de carburant.

Débranchez vos appareils nomades avant de quitter le véhicule.

Limitez les causes de surconsommation

Répartissez les poids sur l'ensemble du véhicule ; placez vos bagages les plus lourds au fond du coffre, au plus près des sièges arrière.

Limitez la charge de votre véhicule et minimisez la résistance aérodynamique (barres de toit, galerie porte-bagages, porte-vélos, remorque...). Préférez l'utilisation d'un coffre de toit.

Retirez les barres de toit, la galerie porte-bagages, après utilisation.

Dès la fin de la saison hivernale, retirez les pneumatiques neige et remontez vos pneumatiques été.

Respectez les consignes d'entretien

Vérifiez régulièrement et à froid la pression de gonflage de vos pneumatiques, en vous référant à l'étiquette située sur l'entrée de porte, côté conducteur.

Effectuez cette vérification plus particulièrement :

- avant un long déplacement,
- à chaque changement de saison,
- après un stationnement prolongé.

N'oubliez pas également la roue de secours et les pneumatiques de la remorque ou de la caravane.

Entretenez régulièrement votre véhicule (huile, filtre à huile, filtre à air...) et suivez le calendrier des opérations préconisées par le constructeur.

Au moment du remplissage du réservoir, n'insistez pas au-delà de la 3^{ème} coupure du pistolet, vous éviterez le débordement.

Au volant de votre véhicule neuf, ce n'est qu'après les 3 000 premiers kilomètres que vous constaterez une meilleure régularité de votre consommation moyenne de carburant.

Combiné essence-Diesel

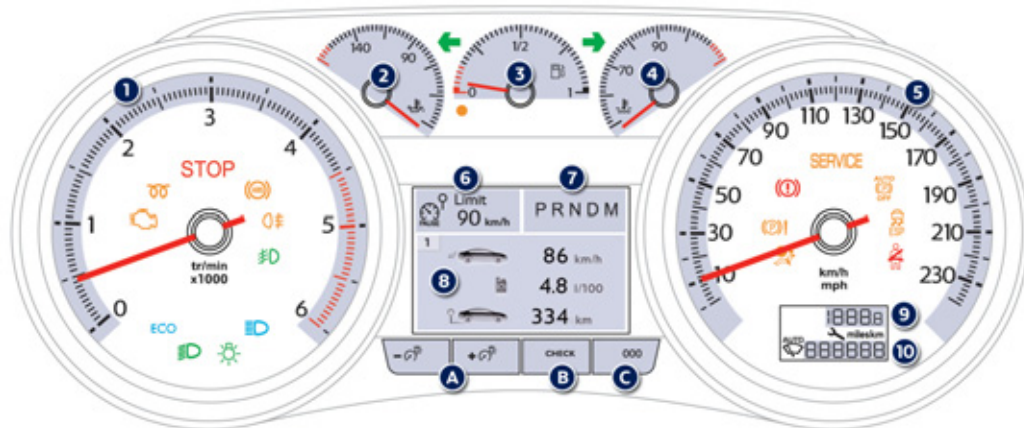

Cadrans et afficheurs

1. Compte-tours (x 1000 tr/min ou rpm), graduation selon motorisation (essence ou Diesel).
2. Indicateur de température d'huile moteur.
3. Jauge de carburant.
4. Indicateur de température de liquide de refroidissement.
5. Indicateur de vitesse (km/h ou mph).
6. Consignes du régulateur ou du limiteur de vitesse.
7. Indicateur de changement de rapport en boîte de vitesses manuelle ou position du

sélecteur et rapport en boîte de vitesses manuelle pilotée ou automatique.

8. Zone d'affichage : messages d'alerte ou d'état des fonctions, ordinateur de bord.
9. Compteur kilométrique journalier (km ou miles).
10. Essuyage automatique
Indicateur d'entretien (km ou miles) puis, totalisateur kilométrique.
Ces deux fonctions s'affichent successivement à la mise du contact.

Touches de commande

- A. Rhéostat d'éclairage général.
- B. Affichage du journal des alertes. Rappel de l'information d'entretien.
- C. Remise à zéro du compteur kilométrique journalier.

Afficheur du combiné



A l'arrêt, utilisez la molette gauche du volant pour naviguer dans les menus afin de configurer les paramètres du véhicule (équipements de conduite et de confort, ...).

- Rotation (hors menu) : défilement des différentes fonctions actives disponibles.
- Appui : accéder au menu général, valider la sélection.
- Rotation (dans menu) : se déplacer vers le haut ou vers le bas dans le menu.

Menu général

Paramètres véhicule

Accueil conducteur

Déverrouillage coffre seul

Aide à la conduite

- Vitesses mémorisées
- Essuie vitre AR en marche AR
- Frein de parking auto.

Eclairage

- Eclairage d'accueil
- Eclairage d'accompagnement
- Projecteurs directionnels

Réglages afficheur

Langue

Unité

- Consommation
- Température

Harmonie

Préchauffage / Préventilation

Paramètres

Témoins

Repères visuels informant le conducteur de la mise en marche d'un système (témoins de marche ou de neutralisation) ou de l'apparition d'une anomalie (témoin d'alerte).

A la mise du contact

Certains témoins d'alerte s'allument pendant quelques secondes lors de la mise du contact du véhicule, dans le combiné et/ou dans l'afficheur du combiné.

Dès le démarrage du moteur, ces mêmes témoins doivent s'éteindre.

En cas de persistance, avant de rouler, consultez le témoin d'alerte concerné.

Avertissements associés







L'allumage de certains témoins peut s'accompagner d'un signal sonore et d'un message sur l'afficheur du combiné.

L'allumage du témoin est de type fixe ou clignotant.



! Certains témoins peuvent présenter les deux types d'allumage. Seule la mise en relation du type d'allumage avec l'état de fonctionnement du véhicule permet de savoir, si la situation est normale ou si une anomalie apparaît.



Témoins de marche

L'allumage, dans le combiné et/ou dans l'afficheur du combiné, de l'un des témoins suivants confirme la mise en marche du système correspondant.

Témoin	Etat	Cause	Actions / Observations
 Indicateur de direction gauche	clignotant avec bruiteur.	La commande d'éclairage est actionnée vers le bas.	
 Indicateur de direction droite	clignotant avec bruiteur.	La commande d'éclairage est actionnée vers le haut.	
 Feux de position	fixe.	La commande d'éclairage est sur la position «Feux de position».	
 Feux de croisement	fixe.	La commande d'éclairage est sur la position «Feux de croisement».	
 Feux de route	fixe.	La commande d'éclairage est actionnée vers vous.	Tirez la commande pour revenir en feux de croisement.
 Projecteurs antibrouillard avant	fixe.	Les projecteurs antibrouillard avant sont actionnés.	Tournez la bague de la commande deux fois vers l'arrière pour désactiver les projecteurs antibrouillard.
 Feux antibrouillard arrière	fixe.	Les feux antibrouillard arrière sont actionnés.	Tournez la bague de la commande vers l'arrière pour désactiver les feux antibrouillard.



i Pour plus d'informations sur la commande d'éclairage, consultez le chapitre «Visibilité».

Témoin		Etat	Cause	Actions / Observations
	Préchauffage moteur Diesel	fixe.	Le bouton de démarrage « START/STOP » a été actionné (Contact).	Attendez l'extinction du témoin avant de démarrer. La durée d'allumage est déterminée par les conditions climatiques (jusqu'à environ trente secondes en conditions climatiques extrêmes). Si le moteur ne démarre pas, remettez le contact et attendez de nouveau l'extinction du témoin, puis démarrez le moteur.
	Frein de stationnement	fixe.	Le frein de stationnement est serré ou mal desserré.	Desserrez le frein de stationnement pour éteindre le témoin ; pied sur la pédale de frein. Respectez les consignes de sécurité. Pour plus d'informations sur le frein de stationnement, reportez-vous au chapitre «Conduite».
	Désactivation des fonctions automatiques du frein de stationnement électrique	fixe.	Les fonctions «serrage automatique» (à la coupure du moteur) et «desserrage automatique» sont désactivées ou défectueuses.	Activez la fonction (suivant destination) par le menu de configuration du véhicule ou consultez le réseau PEUGEOT ou un atelier qualifié si le serrage / desserrage automatique n'est plus possible. Le frein peut être desserré manuellement en utilisant la procédure de déverrouillage de secours. Pour plus d'informations sur le frein de stationnement électrique, reportez-vous au chapitre «Conduite».

Témoin		Etat	Cause	Actions / Observations
	Essuyage automatique	fixe.	La commande d'essuie-vitre est actionnée vers le bas.	Le balayage automatique de l'essuie-vitre avant est activé. Pour désactiver l'essuyage automatique, actionnez la commande vers le bas ou placez la commande d'essuie-vitre sur une autre position.
	Système d'airbag passager	fixe dans l'afficheur des témoins de ceinture et d'airbag frontal passager.	La commande, située dans la boîte à gants, est actionnée sur la position « ON ». L'airbag frontal passager est activé. Dans ce cas, n'installez pas de siège enfant «dos à la route».	Actionnez la commande sur la position « OFF » pour neutraliser l'airbag frontal passager. Dans ce cas, vous pouvez installer un siège enfant «dos à la route».
	Stop & Start	fixe.	A l'arrêt du véhicule (feu rouge, stop, encombrements...), le Stop & Start a mis le moteur en mode STOP.	Dès que vous souhaitez repartir, le témoin s'éteint et le moteur redémarre automatiquement en mode START.
		clignotant quelques secondes, puis s'éteint.	Le mode STOP est momentanément indisponible. ou Le mode START s'est automatiquement déclenché.	Reportez-vous au chapitre «Conduite - § Stop & Start» pour les cas particuliers du mode STOP et du mode START.

Témoins de neutralisation

L'allumage de l'un des témoins suivants confirme l'arrêt volontaire du système correspondant. Celui-ci peut s'accompagner d'un signal sonore et d'un message sur l'afficheur du combiné.





Témoin		Etat	Cause	Actions / Observations
	Système d'airbag passager	fixe dans le combiné et/ou dans l'afficheur des témoins de ceinture et d'airbag frontal passager.	La commande, située dans la boîte à gants, est actionnée sur la position « OFF ». L'airbag frontal passager est neutralisé.	Actionnez la commande sur la position « ON » pour activer l'airbag frontal passager. Dans ce cas, n'installez pas de siège enfant «dos à la route».
	CDS/ASR (ESP)	fixe.	La touche (située sur la platine escamotable, en bas à gauche de la planche de bord) est actionnée. Son voyant est allumé. Le CDS/ASR est désactivé. CDS : contrôle dynamique de stabilité. ASR : antipatinage de roues.	Appuyez sur la touche pour activer le CDS/ASR. Son voyant s'éteint. Le système CDS/ASR est automatiquement mis en oeuvre au démarrage du véhicule. En cas de désactivation, le système se réactive automatiquement à partir d'environ 50 km/h.





Témoins d'alerte



Moteur tournant ou véhicule roulant, l'allumage de l'un des témoins suivants indique l'apparition d'une anomalie nécessitant l'intervention du conducteur. Toute anomalie entraînant l'allumage d'un témoin d'alerte doit faire l'objet d'un diagnostic complémentaire en lisant le message associé sur l'afficheur du combiné.



En cas de problème, n'hésitez pas à consulter le réseau PEUGEOT ou un atelier qualifié.

Témoin		Etat	Cause	Actions / Observations
STOP	STOP	fixe, associé à un autre témoin d'alerte, accompagné d'un signal sonore et d'un message à l'écran.	Il est associé avec une roue crevée, le freinage, la direction assistée, la pression d'huile moteur, la température du liquide de refroidissement ou une anomalie électrique majeur.	L'arrêt est impératif dans les meilleures conditions de sécurité car le moteur risque de se couper. Stationnez, coupez le contact et faites appel au réseau PEUGEOT ou un atelier qualifié.
SERVICE	Service	allumé temporairement.	Des anomalies mineures n'ayant pas de témoin spécifique apparaissent.	Identifiez l'anomalie en consultant le message qui s'affiche sur l'écran comme, par exemple : <ul style="list-style-type: none"> - le niveau d'huile moteur, - la saturation du filtre à particules (Diesel), - la direction assistée, - une anomalie électrique mineure, - ... Pour les autres anomalies, consultez le réseau PEUGEOT ou un atelier qualifié.
		fixe.	Des anomalies majeures n'ayant pas de témoin spécifique apparaissent.	Identifiez l'anomalie en consultant le message qui s'affiche sur l'écran et consultez impérativement le réseau PEUGEOT ou un atelier qualifié.

Témoin		Etat	Cause	Actions / Observations
	Frein de stationnement électrique	clignotant.	Le frein électrique ne se serre pas automatiquement. Le serrage/desserrage est défaillant.	L'arrêt est impératif dans les meilleures conditions de sécurité. Stationnez sur un terrain plat (à l'horizontale), coupez le contact et consultez le réseau PEUGEOT ou un atelier qualifié.
	Anomalie du frein de stationnement électrique	fixe.	Seul, le frein de stationnement électrique est défaillant.	Consultez rapidement le réseau PEUGEOT ou un atelier qualifié. Le frein peut être desserré manuellement. Pour plus d'informations sur le frein électrique, reportez-vous au chapitre «Conduite».
	Désactivation des fonctions automatiques du frein de stationnement électrique	fixe.	Les fonctions «serrage automatique» (à la coupure du moteur) et «desserrage automatique» sont désactivées ou défaillantes.	Activez la fonction (suivant destination) par le menu de configuration du véhicule ou consultez le réseau PEUGEOT ou un atelier qualifié si le serrage / desserrage automatique n'est plus possible. Le frein peut être desserré manuellement en utilisant la procédure de déverrouillage de secours. Pour plus d'informations sur le frein de stationnement électrique, reportez-vous au chapitre «Conduite».
	Freinage	fixe.	La baisse du niveau dans le circuit de freinage est importante.	L'arrêt est impératif dans les meilleures conditions de sécurité. Faites l'appoint avec un liquide référencé PEUGEOT. Si le problème persiste, faites vérifier le circuit par le réseau PEUGEOT ou par un atelier qualifié.
		fixe, associé au témoin ABS.	Le répartiteur électronique de freinage (REF) est défaillant.	L'arrêt est impératif dans les meilleures conditions de sécurité. Faites vérifier par le réseau PEUGEOT ou par un atelier qualifié.

Témoin	Etat	Cause	Actions / Observations
 Antiblocage des roues (ABS)	fixe.	Le système d'antiblocage des roues est défaillant.	Le véhicule conserve un freinage classique. Roulez prudemment à une allure modérée, et consultez rapidement le réseau PEUGEOT ou un atelier qualifié.
 Contrôle dynamique de stabilité (CDS/ASR)	clignotant.	La régulation du CDS/ASR s'active.	Le système optimise la motricité et permet d'améliorer la stabilité directionnelle du véhicule.
 Système d'autodiagnostic moteur	fixe.	Le système d'antipollution est défaillant.	Le témoin doit s'éteindre au démarrage du moteur. S'il ne s'éteint pas, consultez rapidement le réseau PEUGEOT ou un atelier qualifié.
 Niveau mini de carburant	fixe avec l'aiguille dans la zone rouge.	Au premier allumage, il reste environ 7 litres de carburant dans le réservoir. A cet instant, vous entamez la réserve de carburant.	Faites impérativement un complément de carburant pour éviter la panne. Ce témoin se rallume à chaque mise du contact, tant qu'un complément de carburant suffisant n'est pas effectué. Ne roulez jamais jusqu'à la panne sèche au risque d'endommager les systèmes d'antipollution et d'injection.

Témoin dans l'afficheur du combiné		Etat	Cause	Actions / Observations
	Pression d'huile moteur	fixe.	Le circuit de lubrification du moteur est défaillant.	L'arrêt est impératif dans les meilleures conditions de sécurité. Stationnez, coupez le contact et consultez le réseau PEUGEOT ou un atelier qualifié.
	Charge batterie	fixe.	Le circuit de charge de la batterie est défaillant (cosses sales ou desserrées, courroie d'alternateur détendue ou sectionnée...).	Le témoin doit s'éteindre au démarrage du moteur. S'il ne s'éteint pas, consultez le réseau PEUGEOT ou un atelier qualifié.
	Porte(s) ouverte(s)	fixe et associé à un message localisant la porte, si la vitesse est inférieure à 10 km/h.	Une porte ou le coffre est resté(e) ouvert(e).	Fermez l'ouvrant concerné.
		fixe, associé à un message localisant la porte et accompagné d'un signal sonore, si la vitesse est supérieure à 10 km/h.		

Témoin		Etat	Cause	Actions / Observations
	Ceinture(s) non-bouclée(s) / débouclée(s)	fixe, puis clignotant, accompagné d'un signal sonore croissant.	Une ceinture n'a pas été bouclée ou a été débouclée.	Tirez la sangle, puis insérez le pêne dans la boucle.
	Airbags	allumé temporairement.	Il s'allume quelques secondes puis s'éteint lorsque vous mettez le contact.	Il doit s'éteindre au démarrage du moteur. S'il ne s'éteint pas, consultez le réseau PEUGEOT ou un atelier qualifié.
		fixe.	L'un des systèmes airbags ou des prétensionneurs pyrotechniques des ceintures de sécurité est défaillant.	Faites vérifier par le réseau PEUGEOT ou par un atelier qualifié.
	Projecteurs directionnels	clignotant.	Le système des projecteurs directionnels est défaillant.	Faites vérifier par le réseau PEUGEOT ou par un atelier qualifié.

Indicateur de température du liquide de refroidissement

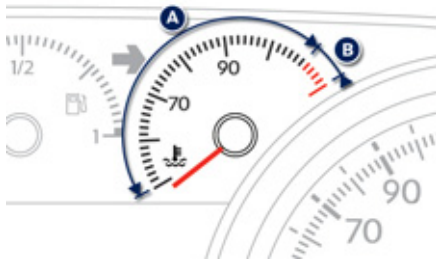

Moteur tournant, quand l'aiguille se trouve :

- dans la zone **A**, la température est correcte,
- dans la zone **B**, la température est trop élevée ; le témoin d'alerte centralisée **STOP** s'allume, accompagné d'un signal sonore et d'un message sur l'afficheur du combiné.

Arrêtez impérativement votre véhicule dans les meilleures conditions de sécurité.

Attendez quelques minutes avant de couper le moteur.

Consultez le réseau PEUGEOT ou un atelier qualifié.

Après quelques minutes de conduite, la température et la pression montent dans le circuit de refroidissement.

Pour compléter le niveau :

- ☞ attendez le refroidissement du moteur,
- ☞ dévissez le bouchon de deux tours pour laisser tomber la pression,
- ☞ lorsque la pression est tombée, retirez le bouchon,
- ☞ complétez le niveau jusqu'au repère «MAXI».



Attention au risque de brûlure lors du remplissage du liquide de refroidissement. Ne pas remplir au-delà du niveau maxi (indiqué sur le réservoir).

Indicateur de température d'huile moteur

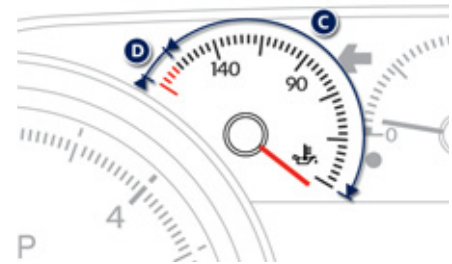

A la mise du contact ou véhicule roulant, il indique la température d'huile moteur.

Aiguille dans la zone **C**, la température est correcte.

Aiguille dans la zone **D**, la température est trop élevée.

Réduisez votre vitesse pour l'abaisser.

CHECK (autotest du véhicule)

CHECK automatique

Clé en position contact, tous les témoins des fonctions testées s'affichent. Ils s'éteignent après quelques secondes.

Dans le même temps, un CHECK automatique (autotest du véhicule) est réalisé.

Si aucun dysfonctionnement «majeur» n'a été détecté, vous pouvez démarrer votre véhicule.

En situation de dysfonctionnement

Un dysfonctionnement «mineur» a été détecté : le ou les témoins d'alerte s'affichent puis disparaissent.

Vous pouvez démarrer votre véhicule ; néanmoins, consultez rapidement le réseau PEUGEOT ou un atelier qualifié.

Un dysfonctionnement «majeur» a été détecté : le ou les témoins d'alerte restent affichés, accompagnés du témoin STOP ou SERVICE.

Ne démarrez pas votre véhicule.

Appelez rapidement le réseau PEUGEOT ou un atelier qualifié.

CHECK manuel



Un appui sur le bouton «**CHECK**» du combiné lance le CHECK manuel (autotest du véhicule). Cette fonction permet de connaître, à tout moment (clé en position contact ou moteur tournant), les alertes présentes.

L'afficheur du combiné affiche, moteur tournant, véhicule roulant, les témoins des alertes (en cas de dysfonctionnement).

i Tant que l'airbag passager est neutralisé*, le témoin reste affiché.

Rhéostat d'éclairage



Feux allumés, appuyez sur le bouton **B** pour augmenter l'intensité de l'éclairage du poste de conduite et d'ambiance du véhicule ou sur le bouton **A** pour la diminuer.

Dès que l'éclairage atteint l'intensité désirée, relâchez le bouton.

* Suivant destination.

Indicateur d'entretien

Système informant le conducteur de l'échéance de la prochaine révision à faire effectuer, conformément au plan d'entretien du constructeur.

Cette échéance est calculée à partir de la dernière remise à zéro de l'indicateur. Elle est déterminée par deux paramètres :

- le kilométrage parcouru,
- le temps écoulé depuis la dernière révision.



Échéance de révision supérieure à 3 000 km

A la mise du contact, aucune information d'entretien n'apparaît dans l'afficheur.

Échéance de révision comprise entre 1 000 km et 3 000 km

A la mise du contact et pendant 5 secondes, la clé symbolisant les opérations d'entretien s'allume. La ligne d'affichage du totalisateur kilométrique vous indique le nombre de kilomètres restant avant la prochaine révision.

Exemple : il vous reste 2 800 km à parcourir avant la prochaine révision.

A la mise du contact et pendant 5 secondes, l'afficheur indique :



5 secondes après la mise du contact, **la clé s'éteint** ; le totalisateur kilométrique reprend son fonctionnement normal. L'afficheur indique alors les kilométrages total et journalier.



Échéance de révision inférieure à 1 000 km

Exemple : il vous reste 900 km à parcourir avant la prochaine révision.

A la mise du contact et pendant 5 secondes, l'afficheur indique :



5 secondes après la mise du contact, le totalisateur kilométrique reprend son fonctionnement normal. **La clé reste allumée** pour vous signaler qu'une révision est à effectuer prochainement.



i L'allumage de la clé est accompagné d'un message dans l'afficheur du combiné.

Échéance de révision dépassée

A chaque mise du contact et pendant 5 secondes, **la clé clignote** pour vous signaler que la révision est à effectuer très rapidement.

Exemple : vous avez dépassé l'échéance de révision de 300 km.

A la mise du contact et pendant 5 secondes, l'afficheur indique :



5 secondes après la mise du contact, le totalisateur kilométrique reprend son fonctionnement normal. **La clé reste toujours allumée.**



i Le kilométrage restant à parcourir peut être pondéré par le facteur temps, en fonction des habitudes de roulage du conducteur.

La clé peut donc également s'allumer, dans le cas où vous avez dépassé l'échéance des deux ans.

Remise à zéro de l'indicateur d'entretien

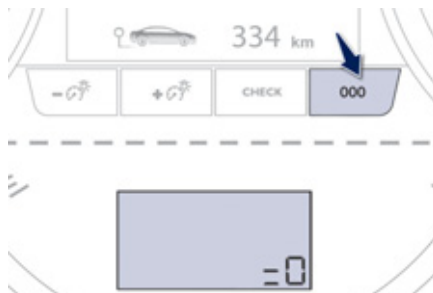

Après chaque révision, l'indicateur d'entretien doit être remis à zéro.

Pour cela, réalisez la procédure suivante :

- ☞ coupez le contact,
- ☞ appuyez sur le bouton de remise à zéro du compteur kilométrique journalier et maintenez-le enfoncé,
- ☞ mettez le contact ; l'afficheur kilométrique commence un compte à rebours,
- ☞ lorsque l'afficheur indique «=0», relâchez le bouton ; la clé disparaît.

i Après cette opération, si vous voulez débrancher la batterie, verrouillez le véhicule et attendez au moins cinq minutes, pour que la remise à zéro soit prise en compte.

Rappel de l'information d'entretien

A tout moment, vous pouvez accéder à l'information d'entretien.

- ☞ Appuyez sur le bouton de remise à zéro du compteur kilométrique journalier. L'information d'entretien s'affiche quelques secondes, puis disparaît.

Indicateur de niveau d'huile moteur

Système informant le conducteur sur la validité ou non du niveau d'huile dans le moteur. Cette information est indiquée pendant quelques secondes à la mise du contact, après l'information d'entretien.

i Toute vérification de ce niveau n'est valable que si le véhicule est sur un sol horizontal, moteur à l'arrêt depuis plus de 30 minutes.



Niveau d'huile correct

Il est indiqué par l'affichage d'un message dans l'afficheur du combiné.

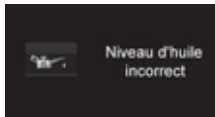

Manque d'huile

Il est indiqué par l'affichage d'un message dans l'afficheur du combiné.

Si le manque d'huile est confirmé par la vérification à la jauge manuelle, complétez impérativement le niveau pour éviter la détérioration du moteur.



Anomalie jauge niveau d'huile

Elle est indiquée par l'affichage d'un message dans l'afficheur du combiné. Consultez le réseau PEUGEOT ou un atelier qualifié.

Jauge manuelle

Reportez-vous au chapitre «Vérifications» pour localiser la jauge manuelle et le remplissage d'huile en fonction de votre motorisation.

2 repères de niveau sur la jauge :

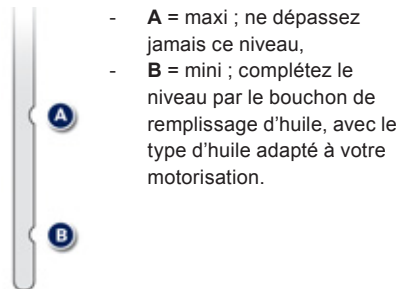

- **A** = maxi ; ne dépassez jamais ce niveau,
- **B** = mini ; complétez le niveau par le bouchon de remplissage d'huile, avec le type d'huile adapté à votre motorisation.

Totalisateur kilométrique



Le kilométrage total s'affiche dans la zone **A** de l'afficheur et le kilométrage journalier dans la zone **B**.

Remise à zéro du kilométrage journalier



Le kilométrage journalier affiché, appuyez quelques secondes sur le bouton.

Ordinateur de bord

Système vous donnant des informations instantanées sur le parcours effectué (autonomie, consommation...).

Afficheur du combiné

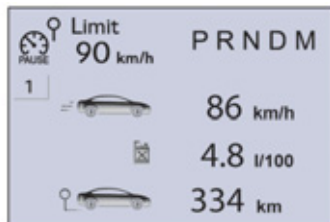

Affichages des données

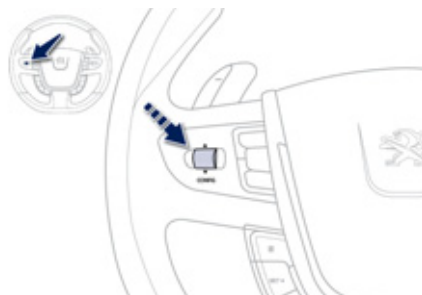

1

☞ Appuyez sur la **commande au volant**, pour afficher successivement les différents onglets de l'ordinateur de bord.

2

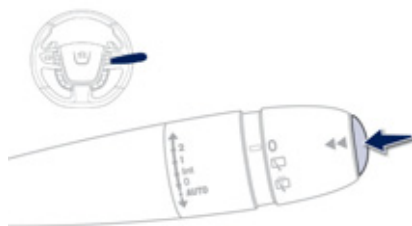

☞ Ou sur l'extrémité de la commande d'essuie-vitre.

- L'onglet des informations instantanées avec :
 - l'autonomie,
 - la consommation instantanée,
 - le compteur de temps du Stop & Start.
- L'onglet du parcours «1» avec :
 - la vitesse moyenne, pour le premier parcours,
 - la consommation moyenne,
 - la distance parcourue,
- L'onglet du parcours «2» avec :
 - la vitesse moyenne, pour le second parcours,
 - la consommation moyenne,
 - la distance parcourue,

Remise à zéro du parcours

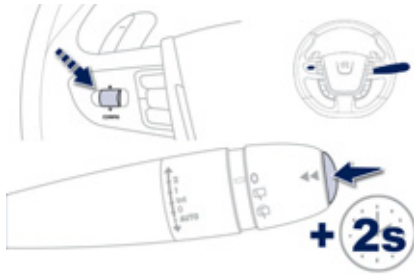

☞ Lorsque le parcours désiré est affiché, appuyez plus de deux secondes sur la commande ou effectuez un appui long sur la molette de gauche des commandes au volant.

Les parcours «1» et «2» sont indépendants et d'utilisation identique.

Le parcours «1» permet d'effectuer, par exemple, des calculs journaliers, et le parcours «2» des calculs mensuels.

Quelques définitions...



Autonomie

(km ou miles)
Elle indique le nombre de kilomètres pouvant être encore parcourus avec le carburant restant dans le réservoir en fonction de la consommation moyenne des derniers kilomètres parcourus.

i Cette valeur peut varier à la suite d'un changement de conduite ou de relief, occasionnant une variation importante de la consommation instantanée.

Dès que l'autonomie est inférieure à 30 km, des tirets s'affichent. Après un complément de carburant d'au moins 5 litres, l'autonomie est recalculée et s'affiche si elle dépasse 100 km.

i Si des tirets s'affichent durablement en roulant à la place des chiffres, consultez le réseau PEUGEOT ou un atelier qualifié.



Consommation instantanée

(l/100 km ou km/l ou mpg)
C'est la quantité moyenne de carburant consommée depuis quelques secondes.

i Cette fonction ne s'affiche qu'à partir de 30 km/h.



Consommation moyenne

(l/100 km ou km/l ou mpg)
C'est la quantité moyenne de carburant consommée depuis la dernière remise à zéro de l'ordinateur.



Vitesse moyenne

(km/h ou mph)
C'est la vitesse moyenne calculée depuis la dernière remise à zéro de l'ordinateur (contact mis).



Compteur de temps du Stop & Start

(minutes / secondes ou heures /
minutes)

Si votre véhicule est équipé du
Stop & Start, un compteur de
temps cumule les durées de
mise en mode STOP au cours
du trajet.

Il se remet à zéro à chaque mise
du contact avec la clé.

Clé à télécommande

Système permettant l'ouverture ou la fermeture centralisée du véhicule avec la serrure ou à distance. Il assure également la localisation et le démarrage du véhicule, ainsi qu'une protection contre le vol.

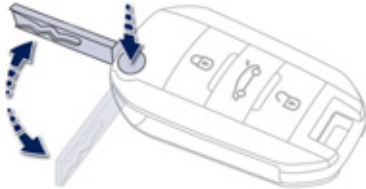

Dépliage de la clé

- ☞ Appuyez au préalable sur ce bouton pour la déplier.

Système «Accès et Démarrage Mains Libres»

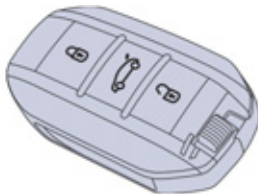

Système permettant l'ouverture, la fermeture et le démarrage du véhicule en gardant la clé électronique sur soi. Il peut également être utilisé comme une télécommande.

Ouverture du véhicule Déverrouillage total

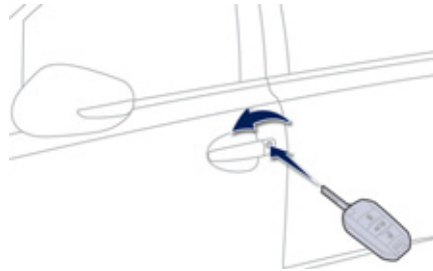

Avec la clé

- ☞ Tournez la clé vers l'avant du véhicule pour déverrouiller le véhicule.

Avec la télécommande



- ☞ Appuyez sur le cadenas ouvert pour déverrouiller le véhicule. Un appui maintenu sur ce bouton permet l'ouverture automatique des vitres.

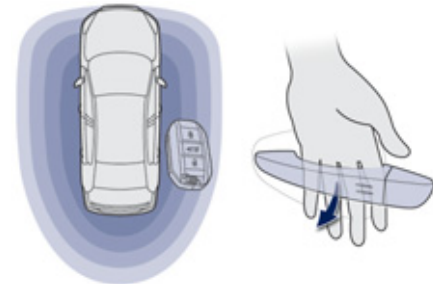

Avec la clé électronique

- ☞ Avec la clé électronique sur vous dans la zone définie, passez la main derrière la poignée de porte pour déverrouiller le véhicule, puis tirez sur la poignée pour ouvrir la porte. Vos passagers peuvent également ouvrir les portes à l'exception du coffre, dès lors que la clé électronique se trouve dans la zone définie.

i Le déverrouillage est signalé par le clignotement rapide des feux indicateurs de direction pendant deux secondes environ. Dans le même temps, en fonction de votre version, les rétroviseurs extérieurs se déploient.

! L'accumulation de salissure sur la surface intérieure de la poignée peut altérer la détection (poussière, boue, sel, ...).
Si un nettoyage de la surface intérieure de la poignée par un chiffon ne résout pas le problème, consulter le réseau PEUGEOT ou un atelier qualifié.
Un apport soudain d'eau (jet d'eau, lavage haute pression, ...) peut être considéré par le système comme une volonté d'accès au véhicule.

Déverrouillage sélectif



Ce paramétrage se fait par le menu de configuration de l'afficheur du combiné.
Par défaut, le déverrouillage total est activé.

Avec la télécommande



- ☞ Pour déverrouiller uniquement la porte conducteur, appuyez une première fois sur le cadenas ouvert.
- ☞ Pour déverrouiller les autres portes et le coffre, appuyez une seconde fois sur le cadenas ouvert.

Avec la clé électronique

- ☞ Pour déverrouiller uniquement la porte conducteur avec la clé électronique sur vous, passez la main derrière la poignée de porte conducteur puis tirez sur la poignée pour l'ouvrir.
- ☞ Pour déverrouiller l'ensemble du véhicule, passez la main derrière l'une des poignées de portes passagers, du côté du véhicule où se trouve la clé électronique, puis tirez sur celle-ci pour l'ouvrir.

i Chaque déverrouillage est signalé par le clignotement rapide des feux indicateurs de direction pendant deux secondes environ.
Dans le même temps, en fonction de votre version, les rétroviseurs extérieurs se déploient.

Déverrouillage du coffre

Avec la télécommande



- ☞ Appuyez sur ce bouton pour déverrouiller le véhicule et ouvrir le coffre.

Fonction coffre seul activé



- ☞ Ce paramétrage se fait par le menu de configuration de l'afficheur du combiné.



Par défaut, cette fonction est désactivée.

- ☞ L'utilisation de la télécommande ou de la clé électronique déverrouille et/ou ouvre alors uniquement le coffre.



N'oubliez pas de reverrouiller votre coffre.

Avec la clé électronique

- ☞ Avec la clé électronique dans la zone définie, appuyez sur le bouton 1 (Berline) ou soulevez la palette 2 (SW) pour déverrouiller le véhicule et ouvrir le coffre.

Fermeture du véhicule Verrouillage simple

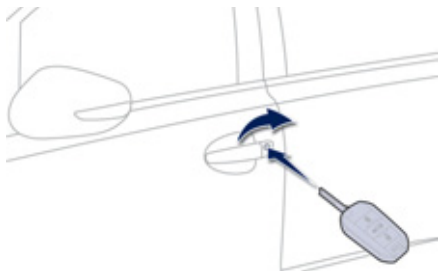

Avec la clé

- ☞ Tournez la clé vers l'arrière du véhicule pour verrouiller totalement le véhicule.

Avec la télécommande



- ☞ Appuyez sur le cadenas fermé pour verrouiller totalement le véhicule.

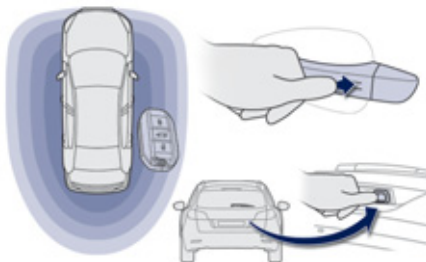

Avec la clé électronique

- ☞ Avec la clé électronique dans la zone définie, appuyez avec un doigt sur la poignée de porte (au niveau des repères) pour verrouiller le véhicule.
- ☞ Depuis le coffre (SW uniquement), avec la clé électronique dans la zone définie, appuyez sur un bouton pour verrouiller le véhicule.

i Maintenir le verrouillage (clé, télécommande ou manuelle) permet la fermeture automatique des vitres et du toit ouvrant.

i Le verrouillage est signalé par l'allumage fixe des feux indicateurs de direction pendant deux secondes environ.

Dans le même temps, en fonction de votre version, les rétroviseurs extérieurs se rabattent.

Il n'est pas possible de verrouiller le véhicule si une clé électronique est laissée à l'intérieur du véhicule ou si le contact est mis.

! Par mesure de sécurité (enfants à bord), ne quittez jamais le véhicule sans votre clé, même pour une courte durée. Attention aux vols lorsque la clé électronique se trouve dans la zone définie avec votre véhicule déverrouillé.

i Si une des portes ou le coffre reste ouvert ou si une clé électronique est laissée à l'intérieur du véhicule, le verrouillage centralisé ne s'effectue pas. Véhicule verrouillé, en cas de déverrouillage par inadvertance, le véhicule se reverrouillera automatiquement au bout de trente secondes environ, sauf si une porte est ouverte. Le rabattement et le déploiement des rétroviseurs extérieurs à la télécommande peuvent être neutralisés par le réseau PEUGEOT.

Super-verrouillage

- !** Le super-verrouillage rend les commandes extérieures et intérieures des portes inopérantes. Il neutralise également le bouton de la commande centralisée manuelle. Ne laissez donc jamais personne à l'intérieur du véhicule, quand celui-ci est super-verrouillé.

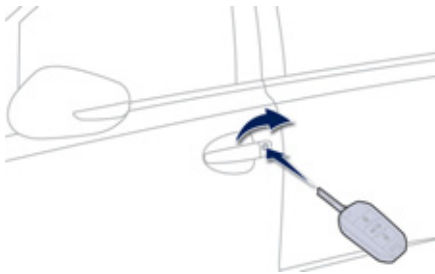

Avec la clé

- ☞ Tournez la clé vers l'arrière, dans la serrure de la porte conducteur, pour verrouiller totalement le véhicule.
- ☞ Dans les cinq secondes, tournez de nouveau la clé vers l'arrière pour super-verrouiller le véhicule.

Avec la télécommande



- ☞ Appuyez sur le cadenas fermé pour verrouiller totalement le véhicule ou appuyez plus de deux secondes sur le cadenas fermé pour fermer en plus automatiquement les vitres.
- ☞ Dans les cinq secondes, appuyez de nouveau sur le cadenas fermé pour super-verrouiller le véhicule.

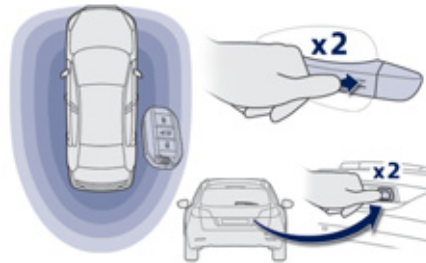

Avec la clé électronique

Par les portes :

- ☞ Avec la clé électronique dans la zone définie, appuyez avec un doigt sur la poignée de porte (au niveau des repères) pour verrouiller le véhicule.
- ☞ Dans les cinq secondes, appuyez de nouveau sur la poignée pour super-verrouiller le véhicule.

Par le coffre (SW uniquement) :

- ☞ Avec la clé électronique dans la zone définie, appuyez avec le bouton pour verrouiller le véhicule.
- ☞ Dans les cinq secondes, appuyez de nouveau sur un bouton pour super-verrouiller le véhicule.

i Le super-verrouillage est signalé par l'allumage fixe des feux indicateurs de direction pendant deux secondes environ.

Verrouillage / déverrouillage de l'intérieur

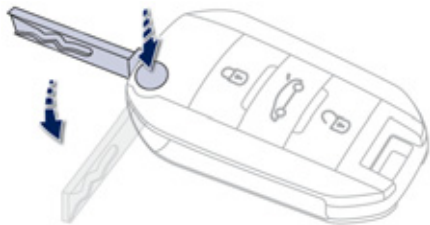

Repliage de la clé

☞ Appuyez au préalable sur ce bouton pour la replier.

Si vous n'appuyez pas sur le bouton lors du repliage de la clé, vous risquez d'endommager le mécanisme.

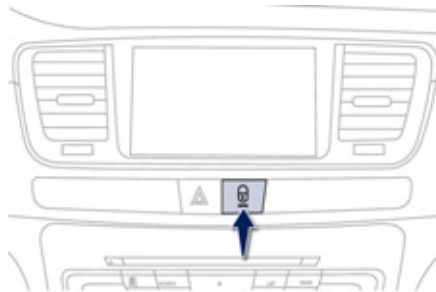

☞ Appuyez sur le bouton.
Il permet de verrouiller ou déverrouiller les portes et le coffre.

! Si le véhicule est super-verrouillé, le bouton est inopérant. Dans ce cas, utilisez la clé ou la télécommande pour déverrouiller.

i Dans le cas d'un transport volumineux avec coffre ouvert, vous pouvez appuyer sur le bouton pour inhiber le signal d'alerte d'ouverture du coffre. Lors d'un verrouillage par l'intérieur, les rétroviseurs extérieurs ne se rabattent pas.

Verrouillage centralisé automatique des portes

Les portes peuvent se verrouiller automatiquement au roulage (vitesse supérieure à 10 km/h).

Pour activer ou neutraliser cette fonction, appuyez sur le bouton jusqu'à l'apparition d'un message à l'écran.

! Rouler avec les portes verrouillées peut rendre l'accès des secours dans l'habitacle plus difficile en cas d'urgence.

Localisation du véhicule



☞ Appuyez sur le cadenas fermé pour localiser votre véhicule verrouillé sur un parc de stationnement.

Ceci est signalé par l'allumage des plafonniers et le clignotement des feux indicateurs de direction pendant quelques secondes.

Procédure de secours

Ouverture-fermeture de secours avec la clé électronique

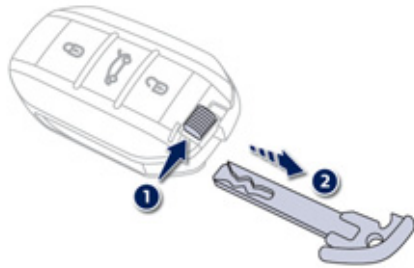

La clé intégrée sert à verrouiller ou déverrouiller le véhicule lorsque la clé électronique ne peut pas fonctionner :

- usure de la pile, batterie véhicule déchargée ou débranchée, ...
 - véhicule situé dans une zone à forts rayonnements électromagnétiques.
- ☞ Tirez sur le bouton **1**, pour extraire la clé intégrée **2**.
- ☞ Ouvrez ou fermez le véhicule à l'aide de la clé.

Verrouillage manuel

Porte conducteur

Insérez la clé dans la serrure pour verrouiller ou déverrouiller la porte.

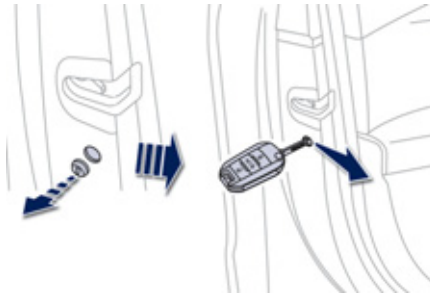

Portes passagers

- ☞ Sur les portes arrière, vérifiez que la sécurité enfants n'est pas activée.
- ☞ Retirez le capuchon noir, situé sur le chant de porte, à l'aide de la clé.
- ☞ Insérez la clé sans forcer dans la cavité, puis sans tourner, déplacez latéralement le loquet vers l'intérieur de la porte.
- ☞ Retirez la clé et remettez en place le capuchon.

Problème de télécommande

Après un débranchement de la batterie, un changement de la pile ou en cas de dysfonctionnement de la télécommande, vous ne pouvez plus ouvrir, fermer et localiser votre véhicule.

- ☞ Dans un premier temps, utilisez la clé dans la serrure pour ouvrir ou fermer votre véhicule.
- ☞ Dans un deuxième temps, réinitialisez la télécommande.

Si le problème persiste, consultez rapidement le réseau PEUGEOT ou un atelier qualifié.

Réinitialisation avec la télécommande

- ☞ Mettez le contact.
- ☞ Appuyez aussitôt sur un des boutons de la télécommande pendant quelques secondes.
- ☞ Coupez le contact.

La télécommande est de nouveau complètement opérationnelle.

Réinitialisation avec la clé électronique

- ☞ Coupez le contact.
- ☞ Appuyez aussitôt sur un des boutons de la télécommande pendant quelques secondes.
- ☞ Mettez le contact.

La clé électronique est de nouveau complètement opérationnelle.

Changement de la pile de la clé

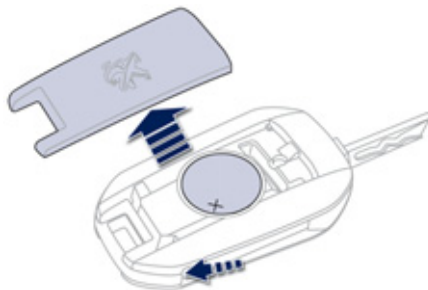

Pile réf. : CR2032 / 3 volts.

Cette pile de rechange est disponible dans le réseau PEUGEOT ou dans un atelier qualifié. Un message s'affiche au combiné, lorsque le remplacement de la pile est nécessaire.

- ☞ Déclippez le couvercle à l'aide d'un petit tournevis au niveau de l'encoche.
- ☞ Relevez le couvercle.
- ☞ Faites sortir la pile usée hors de son logement.
- ☞ Mettez en place la pile neuve dans son logement en respectant le sens d'origine.
- ☞ Clippez le couvercle sur le boîtier.



Ne jetez pas les piles de télécommande, elles contiennent des métaux nocifs pour l'environnement. Rapportez-les à un point de collecte agréé.

Changement de la pile de la clé électronique

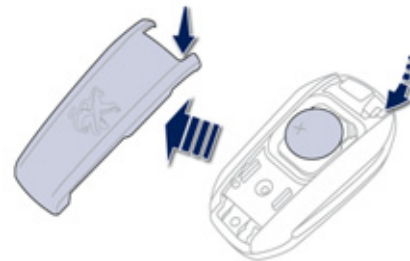

Pile réf. : CR2032 / 3 volts.

Cette pile de rechange est disponible dans le réseau PEUGEOT ou dans un atelier qualifié. Un message s'affiche au combiné, lorsque le remplacement de la pile est nécessaire.

- ☞ Déclippez le couvercle à l'aide d'un objet pointu au niveau du porte-clé.
- ☞ Faites glisser la pile usée hors de son logement.
- ☞ Faites glisser la pile neuve dans son logement en respectant le sens d'origine.
- ☞ Clippez le couvercle du boîtier en l'emboîtant par l'avant.
- ☞ Réinitialisez la clé électronique.

! Perte des clés, de la télécommande, de la clé électronique

Rendez-vous dans le réseau PEUGEOT avec la carte grise du véhicule et votre pièce d'identité.
Le réseau PEUGEOT pourra récupérer le code clé et le code transpondeur pour commander le renouvellement.

Télécommande

La télécommande haute fréquence est un système sensible ; ne la manipulez pas dans vos poches au risque de déverrouiller le véhicule à votre insu.

Évitez de manipuler les boutons de votre télécommande hors de portée et hors de la vue de votre véhicule. Vous risquez de la rendre inopérante. Il serait alors nécessaire de procéder à une nouvelle réinitialisation.

La télécommande ne peut pas fonctionner tant que la clé est dans l'antivol, même contact coupé.

Fermeture du véhicule

Rouler avec les portes verrouillées peut rendre l'accès des secours dans l'habitacle plus difficile en cas d'urgence.

Par mesure de sécurité (enfants à bord), retirez la clé de l'antivol ou prenez la clé électronique en quittant le véhicule, même pour une courte durée.

Perturbations électriques

La clé électronique de l'Accès et Démarrage Mains Libres risque de ne pas fonctionner si elle est à proximité d'un appareil électronique : téléphone, ordinateur portable, champs magnétiques intenses, ...

Protection antivol

N'apportez aucune modification au système d'antidémarrage électronique, cela pourrait engendrer des dysfonctionnements.

N'oubliez pas de tourner le volant pour bloquer la colonne de direction.

Lors de l'achat d'un véhicule d'occasion

Faites effectuer une mémorisation des clés par le réseau PEUGEOT, afin d'être sûr que les clés en votre possession sont les seules qui permettent la mise en route du véhicule.

Alarme

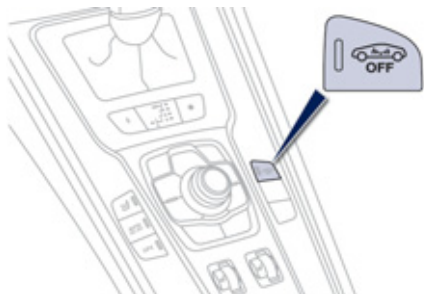

Système de protection et de dissuasion contre le vol et l'effraction. Il assure les types de surveillance suivants :

- Périmétrique

Le système contrôle l'ouverture du véhicule. L'alarme se déclenche si quelqu'un essaie d'ouvrir une porte, le coffre ou le capot.

- Volumétrique

Le système contrôle la variation de volume dans l'habitacle. L'alarme se déclenche si quelqu'un brise une vitre, pénètre dans l'habitacle ou se déplace à l'intérieur du véhicule.

- Anti-soulèvement

Le système contrôle les mouvements de l'assiette du véhicule. L'alarme se déclenche si le véhicule est soulevé, déplacé ou heurté.

! Fonction autoprotection

Le système contrôle la mise hors service de ses composants. L'alarme se déclenche en cas de mise hors service ou de dégradation de la batterie, de la commande centrale ou des fils de la sirène.

Pour toute intervention sur le système d'alarme, consultez le réseau PEUGEOT ou un atelier qualifié.

Fermeture du véhicule avec système d'alarme complet

Activation

☞ Coupez le contact et sortez du véhicule.



☞ Appuyez sur le bouton de verrouillage de la télécommande ou verrouillez avec le système «Accès et Démarrage Mains Libres».

Le système de surveillance est actif : le voyant du bouton clignote toutes les secondes. Après l'appui sur le bouton de verrouillage de la télécommande ou du verrouillage du système «Accès et Démarrage Mains Libres», la surveillance périmétrique est activée après un délai de 5 secondes, la surveillance volumétrique après 45 secondes et l'anti-soulèvement après 90 secondes. Si un ouvrant (porte, coffre...) est mal fermé, le véhicule n'est pas verrouillé, mais la surveillance périmétrique s'activera après un délai de 45 secondes.

Neutralisation de la surveillance volumétrique



☞ Appuyez sur le bouton de déverrouillage de la télécommande ou déverrouillez avec le système «Accès et Démarrage Mains Libres».



Le système de protection volumétrique est neutralisé : le voyant du bouton s'éteint.

Fermeture du véhicule avec surveillance périmétrique seule

Neutralisez les surveillances volumétrique et anti-soulèvement pour éviter le déclenchement intempestif de l'alarme, dans certains cas comme :

- laisser une vitre entre ouverte,
- le lavage de votre véhicule,
- le changement de roue,
- le remorquage de votre véhicule,
- le transport sur un bateau.

Neutralisation des surveillances volumétrique et anti-soulèvement



- ☞ Coupez le contact et dans les dix secondes, appuyez sur ce bouton jusqu'à l'allumage fixe du voyant.

- ☞ Sortez du véhicule.



- ☞ Appuyez immédiatement sur le bouton de verrouillage de la télécommande ou verrouillez avec le système «Accès et Démarrage Mains Libres».

Seule la surveillance périmétrique est activée : le voyant du bouton clignote toutes les secondes.

Pour être prise en compte, cette neutralisation doit être effectuée après chaque coupure de contact.

Réactivation des surveillances volumétrique et anti-soulèvement



- ☞ Appuyez sur le bouton de déverrouillage de la télécommande ou déverrouillez avec le système «Accès et Démarrage Mains Libres» pour neutraliser la surveillance périmétrique.



- ☞ Appuyez sur le bouton de verrouillage de la télécommande ou verrouillez avec le système «Accès et Démarrage Mains Libres» pour activer l'ensemble des surveillances.



Le voyant du bouton clignote de nouveau toutes les secondes.

Déclenchement de l'alarme

Il se traduit, pendant trente secondes, par le retentissement de la sirène et le clignotement des feux indicateurs de direction.

Les fonctions de surveillance restent actives jusqu'au onzième déclenchement consécutif de l'alarme.



Au déverrouillage du véhicule à la télécommande ou au déverrouillage avec le système «Accès et Démarrage Mains Libres», le

clignotement rapide du voyant du bouton vous informe que l'alarme s'est déclenchée pendant votre absence. A la mise du contact, ce clignotement s'arrête immédiatement.

Panne de télécommande

Pour désactiver les fonctions de surveillance :

- ☞ Déverrouillez le véhicule avec la clé dans la serrure de la porte conducteur.
- ☞ Ouvrez la porte ; l'alarme se déclenche.
- ☞ Mettez le contact, l'alarme s'arrête. Le voyant du bouton s'éteint.

Fermeture du véhicule sans activer l'alarme

- ☞ Verrouillez ou super-verrouillez le véhicule avec la clé dans la serrure de la porte conducteur.

Dysfonctionnement

A la mise du contact, l'allumage fixe du voyant du bouton indique le dysfonctionnement du système.

Faites vérifier par le réseau PEUGEOT ou par un atelier qualifié.

Activation automatique*

2 minutes après la fermeture de la dernière porte ou du coffre, le système s'active automatiquement.

- ☞ Pour éviter le déclenchement de l'alarme en entrant dans le véhicule, appuyez au préalable sur le bouton de déverrouillage de la télécommande ou déverrouillez avec le système «Accès et Démarrage Mains Libres».

* Suivant destination.

Lève-vitres électriques

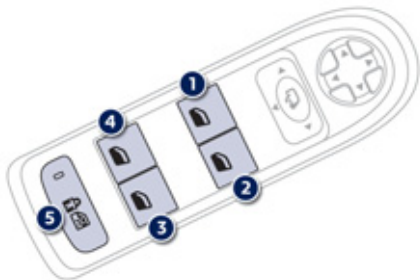

1. **Commande de lève-vitre électrique avant gauche.**
2. **Commande de lève-vitre électrique avant droit.**
3. **Commande de lève-vitre électrique arrière droit.**
4. **Commande de lève-vitre électrique arrière gauche.**
5. **Neutralisation des commandes de lève-vitres électriques situées aux places arrière, verrouillage des portes arrière (sécurité enfants).**

Fonctionnement manuel

Pour ouvrir ou fermer la vitre, appuyez sur la commande ou tirez-la, sans dépasser le point de résistance. La vitre s'arrête dès que vous relâchez la commande.

Fonctionnement automatique (suivant version)

Pour ouvrir ou fermer la vitre, appuyez sur la commande ou tirez-la, au-delà du point de résistance : la vitre s'ouvre ou se ferme complètement après avoir relâché la commande. Une nouvelle impulsion arrête le mouvement de la vitre.

Les commandes des lève-vitres restent opérationnelles environ une minute après le retrait de la clé de contact.

A l'issue de cette temporisation, toute action des lève-vitres est inopérante. Pour les réactiver, remettez le contact.

Antipincement

Lorsque la vitre remonte et rencontre un obstacle, elle s'arrête et aussitôt redescend partiellement.

En cas d'ouverture intempestive de la vitre lors de sa fermeture, appuyez sur la commande jusqu'à l'ouverture complète, puis tirez la commande aussitôt jusqu'à la fermeture de la vitre. Maintenez encore la commande pendant environ une seconde après la fermeture. Pendant cette opération d'activation de la fonction, la fonction antipincement est inopérante.

Neutralisation des commandes de lève-vitres arrière

Pour la sécurité de vos enfants, appuyez sur la commande **5** pour neutraliser les commandes des lève-vitres arrière quelle que soit leur position.

Les commandes intérieures des portes arrière sont également neutralisées.

Bouton enfoncé, le voyant est allumé, les commandes sont neutralisées. Bouton relevé, les commandes sont actives, le voyant est éteint.

Réinitialisation des lève-vitres

Après un rebranchement de la batterie, vous devez réinitialiser la fonction antipincement.

La fonction antipincement est inopérante pendant ces opérations :

- descendez complètement la vitre, puis remontez-la, elle remontera par palier de quelques centimètres à chaque appui, renouvelez l'opération jusqu'à la fermeture complète de la vitre,
- gardez la commande appuyée pendant au moins une seconde après avoir atteint la position, vitre fermée.



Retirez toujours la clé de contact en quittant le véhicule, même pour une courte durée.

En cas de pincement lors de la manipulation des lève-vitres, vous devez inverser le mouvement de la vitre. Pour cela, appuyez sur la commande concernée.

Lorsque le conducteur actionne les commandes des lève-vitres passagers, le conducteur doit s'assurer qu'aucune personne n'empêche la fermeture correcte des vitres.

Le conducteur doit s'assurer que les passagers utilisent correctement les lève-vitres.

Faites attention aux enfants pendant les manoeuvres de vitres.

Coffre Ouverture

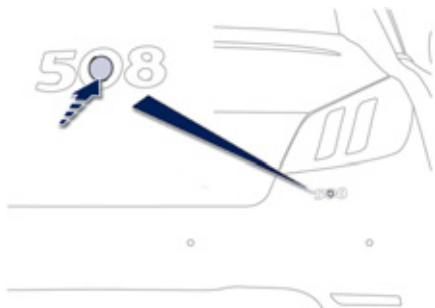

Berline

- ☞ Après déverrouillage total du véhicule à la télécommande ou à la clé, appuyez sur ce bouton.

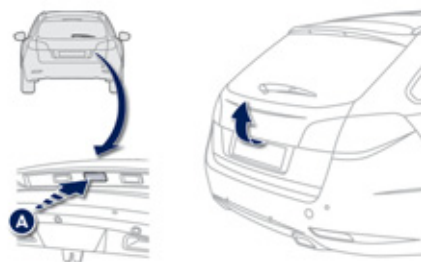

SW

- ☞ Après déverrouillage total du véhicule à la télécommande ou à la clé, appuyez vers le haut (sur la palette **A**), et soulevez le coffre.



De l'intérieur

- Restez appuyé sur ce bouton jusqu'à entendre le déverrouillage du coffre.

Fermeture

- ☞ Abaissez le coffre à l'aide de la poignée de préhension intérieure.

Lorsque le volet de coffre est mal fermé :



- **moteur tournant**, ce témoin et un message apparaissent sur l'afficheur du combiné pendant quelques secondes,
- **véhicule roulant** (vitesse supérieure à 10 km/h), ce témoin et un message, accompagné d'un signal sonore, apparaissent sur l'afficheur du combiné pendant quelques secondes.

Coffre motorisé (SW)

Ouverture

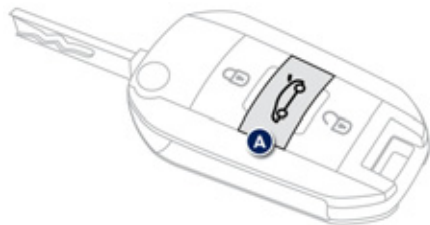

Véhicule verrouillé / super-verrouillé



- ☞ Effectuez un appui sur ce bouton **A**, situé sur la clé à télécommande.

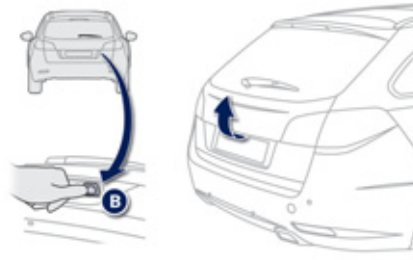

Véhicule déverrouillé

- ☞ Effectuez un appui sur le bouton **A** de la clé à télécommande, ou un appui sur le bouton **B** du coffre.



De l'intérieur

- ☞ Appuyez sur ce bouton pour déverrouiller et ouvrir le coffre.

Fermeture



☞ Appuyez sur ce bouton **C** pour commander la fermeture électrique du coffre.

Ne pas gêner la fermeture du couvercle de coffre ; tout obstacle à la fermeture provoque l'arrêt et une remontée automatique de quelques centimètres.

Pour fermer manuellement : bougez légèrement le coffre vers le haut puis vers le bas afin de le débrayer puis abaissez-le jusqu'à la fermeture.

! Afin d'éviter les risques de blessure, veillez à ce qu'aucune personne ne se trouve à proximité du coffre lors des manoeuvres d'ouverture et de fermeture.

Interruption de l'ouverture ou de la fermeture

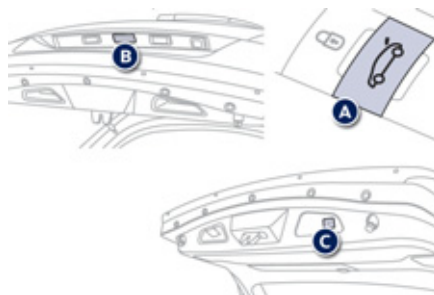

Lorsque le couvercle est en cours d'ouverture ou de fermeture électrique, vous pouvez à tout moment, interrompre son mouvement :

☞ appuyez sur le bouton intérieur ou sur le bouton **A** de la clé à télécommande ou sur le bouton **B** ou **C** du coffre.

Réglage hauteur d'ouverture

La hauteur maximum d'ouverture du coffre peut être mémorisée (hauteur sous plafond réduite, ...).

Cette mémorisation s'effectue en deux étapes, par appuis successifs sur le bouton **C** :

- pendant l'ouverture, un premier appui permet d'arrêter le volet de coffre à la hauteur souhaitée,
- un second appui maintenu mémorise la position du volet de coffre, un signal sonore confirme la mémorisation.

Pour supprimer cette mémorisation, effectuez un nouvel appui maintenu jusqu'au signal sonore.

Alerte «coffre ouvert»

Moteur tournant ou véhicule roulant, si le coffre est mal fermé, un message accompagné d'un signal sonore (à partir de 10 km/h) s'affiche sur l'afficheur du combiné.

Commande de secours (Berline et SW)

Dispositif pour déverrouiller mécaniquement le coffre en cas de dysfonctionnement de la batterie ou du verrouillage centralisé.

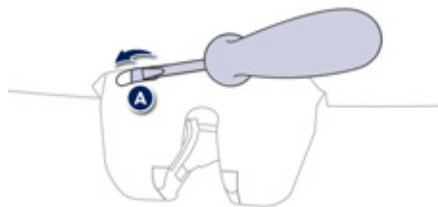

Déverrouillage

- ☞ Rabattez les sièges arrière, afin d'accéder à la serrure par l'intérieur du coffre.
- ☞ Introduisez un petit tournevis dans l'orifice **A** de la serrure, puis basculez le levier vers la gauche pour déverrouiller le coffre.

Toit ouvrant

Vous disposez d'un toit ouvrant en verre teinté qui augmente la luminosité et la vision dans l'habitacle.

Ouverture



Tournez la commande rotative vers la gauche pour faire coulisser le toit (plusieurs positions d'ouverture possibles).

Entrebâillement



Tournez la commande rotative vers la droite pour entrebâiller le toit ouvrant.

Fermeture

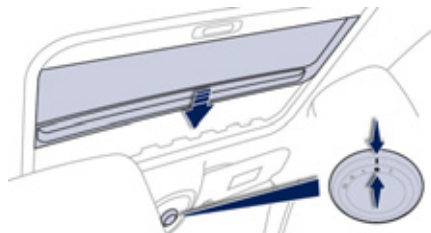

Ramenez la commande rotative en position initiale.

Lorsque la position du panneau verre ne correspond pas à la position indiquée sur la commande rotative, enfoncez la couronne de la commande pour déclencher son ouverture jusqu'à cette position.

Volet d'occultation

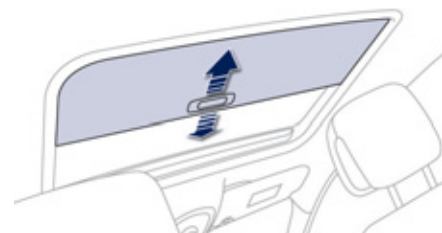

Le volet d'occultation améliore le confort thermique et acoustique.

Celui-ci est entraîné automatiquement lors de l'ouverture du toit. Il est nécessaire de le remettre en place manuellement lors de la fermeture du toit.

Antipincement

Un dispositif antipincement stoppe la fermeture du toit ouvrant en coulissement et entrebâillement. Si celui-ci rencontre un obstacle il s'ouvre de nouveau partiellement. Après une nouvelle tentative inefficace, il peut être nécessaire de forcer la fermeture du volet en procédant à la réinitialisation du système.

Réinitialisation du système

Après un rebranchement de la batterie ou en cas de dysfonctionnement pendant son mouvement, il peut être nécessaire de réinitialiser le système :

- ☞ tournez la commande rotative vers la droite pour entrebâiller le toit,
- ☞ attendez que le toit soit entrebâillé complètement,
- ☞ appuyez aussitôt sur la commande rotative pendant au moins trois secondes.

En cas d'ouverture intempestive du toit à la fermeture, et aussitôt après l'arrêt du toit :

- amenez la commande en position fermeture complète,
- appuyez aussitôt sur la commande rotative,
- maintenez l'appui jusqu'à la fermeture complète du toit.

Pendant ces opérations, la fonction antipincement est inopérante.

! Le conducteur doit s'assurer que les passagers utilisent correctement le toit. Faites attention aux enfants pendant la manoeuvre du toit.

Toit vitré panoramique (SW)



Vous disposez d'un toit panoramique en verre teinté qui augmente la luminosité et la vision dans l'habitacle. Son volet d'occultation électrique améliore le confort thermique et acoustique.

Volet d'occultation électrique

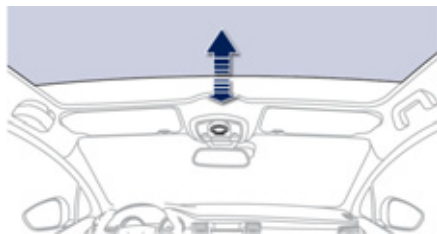

Celui-ci est commandé électriquement par une commande rotative d'ouverture.

Ouverture

Tournez la commande rotative vers la gauche (plusieurs positions d'ouverture possibles).

Fermeture

Ramenez la commande rotative en position initiale.

Lorsque la position du volet ne correspond pas à la position indiquée sur la commande rotative, appuyez sur la commande pour déclencher son ouverture jusqu'à cette position.

Antipincement

Lorsque le volet rencontre un obstacle pendant sa fermeture, il s'arrête et s'ouvre de nouveau partiellement jusqu'à la 2^{ème} position.

Après une nouvelle tentative inefficace, il peut être nécessaire de forcer la fermeture du volet en procédant à la réinitialisation du système.

Réinitialisation du système

Après un rebranchement de la batterie ou en cas de dysfonctionnement pendant son mouvement, il peut être nécessaire de réinitialiser le système :

- ☞ tournez la commande rotative en position ouverture complète,
- ☞ attendez que le volet soit en position ouverture complète,
- ☞ appuyez aussitôt sur la commande rotative pendant au moins trois secondes.

En cas d'ouverture intempestive du volet à la fermeture, et aussitôt après l'arrêt du volet :

- amenez la commande en position fermeture complète,
- appuyez aussitôt sur la commande rotative,
- maintenez l'appui jusqu'à la fermeture complète du volet.

Pendant ces opérations, la fonction antipincement est inopérante.



En cas de pincement lors de la manipulation du volet, vous devez inverser le mouvement du volet. Pour cela, tournez la commande rotative concernée.

Lorsque le conducteur actionne la commande rotative du volet, le conducteur doit s'assurer que rien n'empêche sa fermeture correcte. Le conducteur doit s'assurer que les passagers utilisent correctement le volet d'occultation.

Faites attention aux enfants pendant la manoeuvre du volet.

Réservoir de carburant

Capacité du réservoir : 72 litres environ (ou 55 litres selon version).

Ouverture

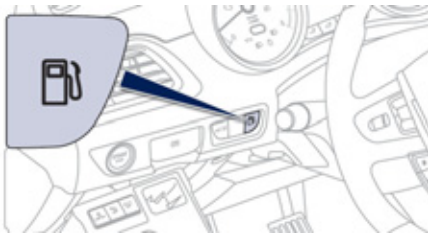

- Appuyez sur la commande.
Après la coupure du contact, cette commande est active pendant quelques minutes. Si besoin, remettez le contact pour la réactiver.



Avec le Stop & Start, n'effectuez jamais un remplissage en carburant lorsque le moteur est en mode STOP ; coupez impérativement le contact avec la clé.

Remplissage



Les compléments en carburant doivent être supérieurs à 5 litres pour être pris en compte par la jauge à carburant.

L'ouverture du bouchon peut déclencher un bruit d'aspiration d'air. Cette dépression, tout à fait normale, est provoquée par l'étanchéité du circuit de carburant.

- ☞ Repérez la pompe correspondant au carburant conforme à la motorisation de votre véhicule (rappelé par l'étiquette collée sur la trappe).
- ☞ Ouvrez le bouchon en le tournant d'1/4 tour vers la gauche.
- ☞ Retirez le bouchon et posez-le sur son support (sur la trappe).

- ☞ Introduisez le pistolet jusqu'à l'amener en butée (tout en poussant le clapet métallique A).
- ☞ Effectuez l'opération de remplissage. N'insistez pas au delà de la troisième coupure du pistolet, ceci pourrait engendrer des dysfonctionnements.
- ☞ Remettez le bouchon en place et fermez-le en tournant d'1/4 de tour vers la droite.
- ☞ Poussez la trappe à carburant pour la refermer.

Votre véhicule est équipé d'un catalyseur réduisant les substances nocives dans les gaz d'échappement.

Pour les moteurs essence, le carburant sans plomb est obligatoire.

La goulotte de remplissage a un orifice plus étroit qui n'autorise que le pistolet à essence.



En cas d'introduction de carburant non-conforme à la motorisation de votre véhicule, la vidange du réservoir est indispensable avant la mise en route du moteur.

Niveau mini de carburant



Lorsque le niveau mini du réservoir est atteint, ce témoin s'allume au combiné, accompagné d'un signal sonore et d'un message sur l'afficheur du combiné.

Au premier allumage, il vous reste environ 7 litres dans le réservoir.

Faites impérativement un complément de carburant pour éviter la panne.

Coupure d'alimentation en carburant

Votre véhicule est équipé d'un dispositif de sécurité qui coupe l'alimentation en carburant en cas de choc.

Détrompeur carburant Diesel

Dispositif mécanique pour empêcher le remplissage de carburant essence dans le réservoir d'un véhicule fonctionnant au gazole. Il évite ainsi toute dégradation moteur liée à ce type d'incident. Situé à l'entrée du réservoir, le détrompeur apparaît lorsque le bouchon est retiré.

Fonctionnement

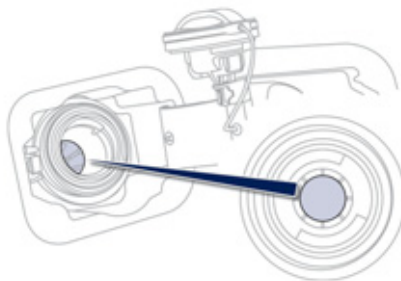

Lors de son introduction dans votre réservoir Diesel, le pistolet essence vient buter sur le volet. Le système reste verrouillé et empêche le remplissage.

N'insistez pas et introduisez un pistolet de type Diesel.

i L'utilisation d'un jerrican reste possible pour remplir le réservoir lentement. Afin d'assurer un bon écoulement du carburant, approchez l'embout du jerrican sans le plaquer directement contre le volet du détrompeur.

Déplacements à l'étranger

Les pistolets de type Diesel pouvant être différents selon les pays, la présence du détrompeur peut rendre le remplissage du réservoir impossible.

Préalablement à un déplacement à l'étranger, nous vous conseillons de vérifier auprès du réseau PEUGEOT si votre véhicule est adapté au matériel de distribution pour le pays dans lequel vous vous rendez.

Qualité du carburant utilisé pour les moteurs essence



Les moteurs essence sont parfaitement compatibles avec les biocarburants essence du type E10 ou E24 (contenant 10% ou 24% d'éthanol), conformes aux normes européennes EN 228 et EN 15376.

Les carburants du type E85 (contenant jusqu'à 85% d'éthanol) sont exclusivement réservés aux seuls véhicules commercialisés pour l'utilisation de ce type de carburant (véhicules BioFlex). La qualité de l'éthanol doit respecter la norme européenne EN 15293.

Pour le Brésil uniquement, des véhicules spécifiques sont commercialisés pour fonctionner avec les carburants contenant jusqu'à 100% d'éthanol (type E100).

Qualité du carburant utilisé pour les moteurs Diesel



Les moteurs Diesel sont parfaitement compatibles avec les biocarburants conformes aux standards actuels et futurs européens (gazole respectant la norme EN 590 en mélange avec un biocarburant respectant la norme EN 14214) pouvant être distribués à la pompe (incorporation possible de 0 à 7% d'Ester Méthylque d'Acide Gras).

L'utilisation de biocarburant B30 est possible sur certains moteurs Diesel ; toutefois, cette utilisation est conditionnée par l'application stricte des conditions particulières d'entretien. Consultez le réseau PEUGEOT ou un atelier qualifié.

L'utilisation de tout autre type de (bio)carburant (huiles végétales ou animales pures ou diluées, fuel domestique...) est formellement prohibée (risques d'endommagement du moteur et du circuit de carburant).

Sièges avant

Réglages manuels

1. Réglages de la hauteur et de l'inclinaison de l'appui-tête

Pour le monter, tirez vers le haut.

Pour le descendre, maintenez le bouton enfoncé et appuyez sur l'appui-tête (ne pas hésiter à passer le point dur du bouton).

2. Réglage de l'inclinaison du dossier

Actionnez la commande et réglez l'inclinaison du dossier vers l'avant ou vers l'arrière.

3. Réglage de la hauteur de l'assise du siège

Levez ou abaissez la commande, le nombre de fois souhaité, pour obtenir la position voulue.

4. Réglage du soutien lombaire

Ce dispositif permet de régler indépendamment en hauteur et en profondeur le soutien lombaire.

☞ Vers l'avant ou vers l'arrière pour augmenter ou diminuer le soutien lombaire.

☞ Vers le haut ou vers le bas pour monter ou descendre la zone d'appui lombaire.

5. Réglage longitudinal du siège

Soulevez la barre de commande et faites coulisser le siège vers l'avant ou vers l'arrière.

6. Réglage du coussin

Tirez sur la poignée pour ajuster la longueur du coussin.



Réglages électriques

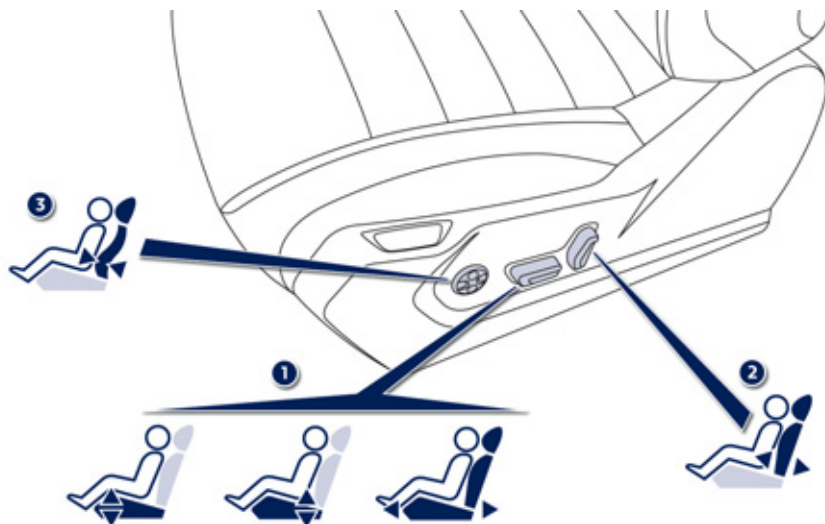

1. **Réglage de l'inclinaison, de la hauteur de l'assise et réglage longitudinal**
 - ☞ Soulevez ou baissez l'avant de la commande pour régler l'inclinaison de l'assise.
 - ☞ Soulevez ou baissez l'arrière de la commande pour monter ou descendre l'assise.
 - ☞ Glissez la commande vers l'avant ou l'arrière pour avancer ou reculer le siège.
2. **Réglage de l'inclinaison du dossier**
Actionnez la commande vers l'avant ou l'arrière pour régler l'inclinaison du dossier.
3. **Réglage du soutien lombaire**
Ce dispositif permet de régler indépendamment en hauteur et en profondeur le soutien lombaire.

Actionnez la commande :

- ☞ Vers l'avant ou vers l'arrière pour augmenter ou diminuer le soutien lombaire.
- ☞ Vers le haut ou vers le bas pour monter ou descendre la zone d'appui lombaire.

i Mettez le contact ou démarrez le moteur si le véhicule est passé en mode économie d'énergie.

Les fonctions électriques du siège conducteur sont actives environ une minute après l'ouverture de la porte avant. Elles sont neutralisées environ une minute après la coupure du contact et en mode économie.

Pour les réactiver, mettez le contact.

Mémorisation des positions de conduite

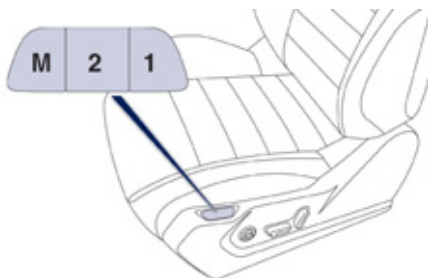

Système prenant en compte les réglages électriques du siège conducteur et des rétroviseurs extérieurs ainsi que les réglages de l'affichage tête haute. Il vous permet de mémoriser jusqu'à deux positions à l'aide des touches sur le côté du siège conducteur.

Mémorisation d'une position avec les touches M / 1 / 2

- ☞ Mettez le contact.
- ☞ Réglez votre siège, vos rétroviseurs extérieurs et l'affichage tête haute.
- ☞ Appuyez sur la touche **M**, puis dans les quatre secondes, appuyez sur la touche **1** ou **2**.

Un signal sonore retentit pour vous indiquer la prise en compte de la mémorisation.

La mémorisation d'une nouvelle position annule la précédente.

Rappel d'une position mémorisée

Contact mis ou moteur tournant

- ☞ Appuyez brièvement sur la touche **1** ou **2** pour rappeler la position correspondante.

Un signal sonore retentit pour vous indiquer la fin du réglage.

Vous pouvez interrompre le mouvement en cours en appuyant sur la touche **M**, **1** ou **2** ou en utilisant une commande de réglage du siège.

Le rappel de position est impossible en roulant.

Le rappel de position est neutralisé environ 45 secondes après la coupure du contact.

Fonction d'accueil

La fonction accueil facilite l'accès et la sortie du véhicule.

Pour cela, le siège recule automatiquement à la coupure du contact et à l'ouverture de la porte conducteur puis reste en position pour un futur accès au véhicule.

À la mise du contact, le siège avant avance pour atteindre la position de conduite mémorisée.

Lors du déplacement du siège, assurez-vous que personne, ni aucun objet n'entrave le mouvement automatique du siège.

Pour activer ou neutraliser cette fonction, consultez le réseau PEUGEOT ou un atelier qualifié.

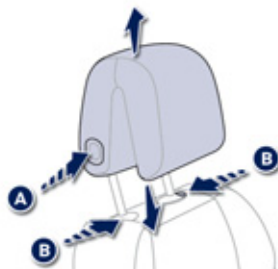

Réglage en hauteur et en inclinaison de l'appui-tête

- ☞ Pour le descendre, appuyez sur le bouton **A** en dépassant le point dur, accompagnez l'appui-tête vers le bas puis relâchez le bouton sur la position souhaitée.
- ☞ Pour le monter, accompagnez l'appui-tête vers le haut jusqu'à la position souhaitée.
- ☞ Pour le retirer, appuyez sur les deux ergots **B** et tirez-le vers le haut.
- ☞ Pour le remettre en place, engagez les tiges de l'appui-tête dans les orifices, en restant bien dans l'axe du dossier. Vérifiez son blocage en tirant vers le haut.



L'appui-tête est muni d'une armature possédant un frein bloquant qui interdit la descente de celui-ci ; ceci est un dispositif de sécurité en cas de choc.

Le réglage est correct lorsque le bord supérieur de l'appui-tête se trouve au niveau du dessus de la tête.

Ne roulez jamais avec les appuis-tête déposés ; ceux-ci doivent être en place et correctement réglés.

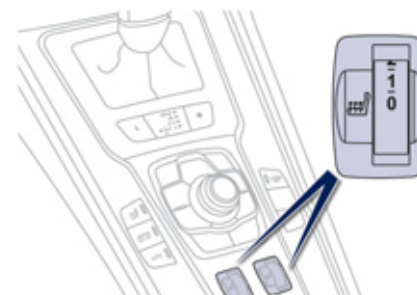

3

Commande des sièges chauffants

Moteur tournant, les sièges avant peuvent être chauffés séparément.

- ☞ Utilisez la molette de réglage pour allumer et choisir le niveau de chauffage désiré :
 - 0** : Arrêt.
 - 1** : Faible.
 - 2** : Moyen.
 - 3** : Fort.

Fonction massage

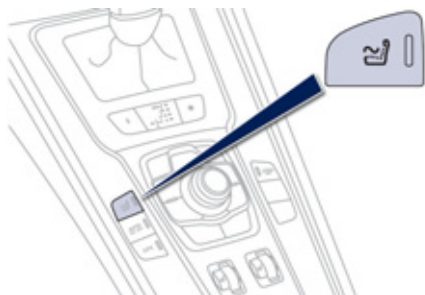

Cette fonction assure un massage lombaire au conducteur et ne fonctionne que moteur tournant ainsi qu'en mode STOP du Stop & Start.

Activation



☞ Appuyez sur ce bouton.

Le témoin s'allume et la fonction massage est activée pour une durée de 1 heure. Pendant cette durée, le massage se fait par cycles de 6 minutes (4 minutes de massage suivies de 2 minutes de pause). Au total, le système effectue 10 cycles.

Au bout d'une heure, la fonction est désactivée, le témoin s'éteint.

Désactivation



Vous pouvez à tout moment désactiver la fonction massage en appuyant sur ce bouton.

Sièges arrière

Banquette rabattable en partie gauche (1/3) ou droite (2/3) pour moduler l'espace de chargement du coffre.

Appuis-tête arrière latéraux

Ils ont une position haute (confort et sécurité), une position basse (visibilité arrière) et sont également démontables.

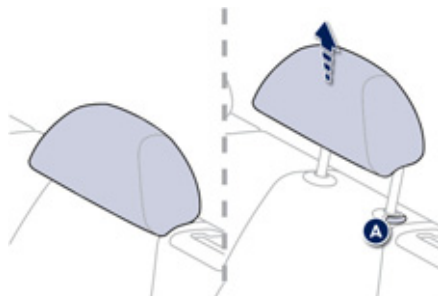

Pour enlever un appui-tête :

- ☞ tirez-le vers le haut jusqu'en butée,
- ☞ puis, appuyez sur l'ergot **A**.



Ne roulez jamais avec les passagers arrière quand les appuis-tête sont déposés ; ceux-ci doivent être en place et en position haute.

Rabattement du siège depuis le coffre (SW)

Chaque partie de la banquette (1/3 ou 2/3) a sa propre commande pour déverrouiller le dossier et son assise à partir du coffre.



- ☞ Vérifiez que rien n'empêche le dossier de se rabattre (appuis-tête, ceintures, ...),
- ☞ vérifiez également qu'aucun objet ne puisse gêner la manoeuvre de siège, au-dessus comme en dessous,



- ☞ tirez sur la commande depuis le coffre et poussez le dossier.

Rabattement du siège depuis l'arrière

Vérifiez qu'aucun objet ne puisse gêner la manoeuvre de siège, au-dessus comme en dessous.

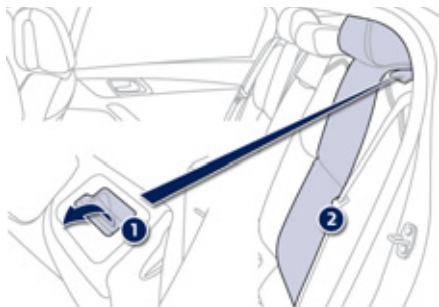

- ☞ Avancez le siège avant correspondant si nécessaire,
- ☞ vérifiez le bon positionnement de la ceinture sur le côté du dossier,
- ☞ placez les appuis-tête en position basse ou retirez-les si nécessaire,

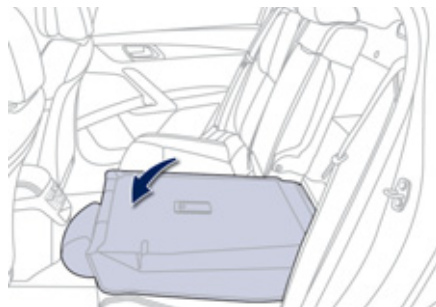

- ☞ tirez vers l'avant la commande **1** pour déverrouiller le dossier **2** puis basculez-le vers l'avant.

Remise en place du siège

Lors de la remise en place du siège, faites attention à ne pas coincer les ceintures et à bien positionner leurs boucles.

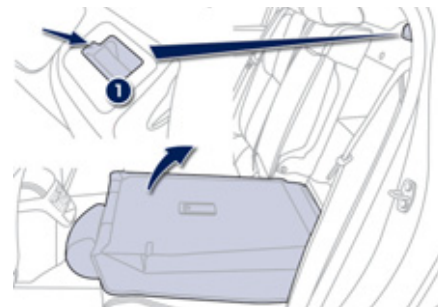

- ☞ Redressez le dossier et verrouillez-le, l'assise se remet également en place,
- ☞ vérifiez que le témoin rouge, situé au niveau de la commande **1**, n'est plus visible,
- ☞ remontez ou remettez en place les appuis-tête.

Rétroviseurs

Rétroviseurs extérieurs

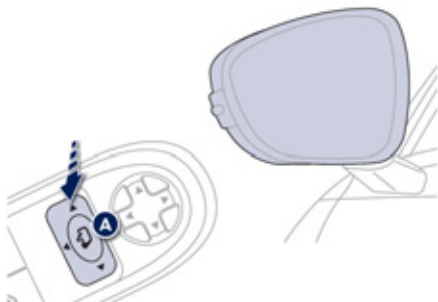

Équipés chacun d'un miroir réglable permettant la vision arrière latérale nécessaire aux situations de dépassement ou de stationnement. Peuvent également être rabattus pour stationner dans un passage étroit.

Désembuage - Dégivrage

Le désembuage - dégivrage des rétroviseurs extérieurs s'effectue, moteur tournant, en appuyant sur la commande de dégivrage de la lunette arrière (voir paragraphe «Désembuage - Dégivrage de la lunette arrière»).

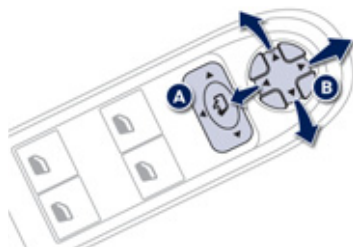

Réglage

- ☞ Placez la commande **A** à droite ou à gauche pour sélectionner le rétroviseur correspondant.
- ☞ Déplacez la commande **B** dans les quatre directions pour effectuer le réglage.
- ☞ Replacez la commande **A** en position centrale.

i Les objets observés sont en réalité plus près qu'ils ne paraissent. Prenez cela en compte pour apprécier correctement la distance avec les véhicules venant de l'arrière.

Rabattement

- Automatique : verrouillez le véhicule à l'aide de la télécommande ou de la clé.
- Manuel : contact mis, tirez la commande **A** vers l'arrière.

i Si les rétroviseurs sont rabattus avec la commande **A**, ils ne se déploieront pas au déverrouillage du véhicule. Il faut de nouveau tirer la commande **A**.

Déploiement

- Automatique : déverrouillez le véhicule à l'aide de la télécommande ou de la clé.
- Manuel : contact mis, tirez la commande **A** vers l'arrière.

i Le rabattement et le déploiement des rétroviseurs extérieurs à la télécommande peuvent être neutralisés par le réseau PEUGEOT ou par un atelier qualifié. Lors d'un lavage automatique de votre véhicule, rabattez les rétroviseurs.

Inclinaison automatique à la marche arrière

Système permettant d'observer le sol lors des manoeuvres de stationnement en marche arrière.



Programmation

- ☞ Moteur tournant, engagez la marche arrière.
- ☞ Sélectionnez et réglez successivement les rétroviseurs gauche et droit.

La mémorisation du réglage est immédiate.

Mise en marche

- ☞ Moteur tournant, engagez la marche arrière.
- ☞ Déplacez la commande **A** à droite ou à gauche pour sélectionner le rétroviseur correspondant.

Le miroir du rétroviseur sélectionné s'incline vers le bas, conformément à sa programmation.

Arrêt

- ☞ Désengagez la marche arrière et attendez dix secondes.
- ou
- ☞ Remplacez la commande **A** en position centrale.

Le miroir du rétroviseur revient à sa position initiale.

Celui-ci revient également à sa position initiale :

- si la vitesse dépasse 10 km/h,
- si le moteur est arrêté.

Rétroviseur intérieur

Miroir réglable permettant la vision arrière centrale.

Comporte un dispositif anti-éblouissement qui assombrit le miroir du rétroviseur : cela permet de réduire la gêne du conducteur en cas de faisceau d'éclairage des véhicules qui le suivent, soleil...



Modèle jour/nuit manuel

Réglage

- ☞ Réglez le rétroviseur pour bien orienter le miroir en position «jour».

Position jour / nuit

- ☞ Tirez le levier pour passer en position anti-éblouissement «nuit».
- ☞ Poussez le levier pour passer en position normale «jour».

! Par mesure de sécurité, les rétroviseurs doivent être réglés pour réduire «l'angle mort».



Modèle jour/nuit automatique

Grâce à un capteur, mesurant la luminosité provenant de l'arrière du véhicule, ce système assure automatiquement et progressivement le passage entre les utilisations jour et nuit.

i Afin d'assurer une visibilité optimale lors de vos manoeuvres, le miroir s'éclaircit automatiquement dès que la marche arrière est enclenchée.

Réglage du volant

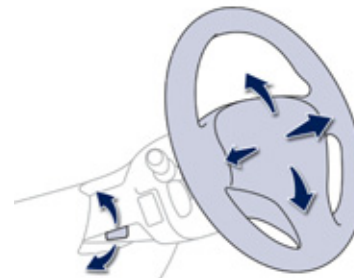

- ☞ **A l'arrêt**, abaissez la commande pour déverrouiller le volant.
- ☞ Réglez la hauteur et la profondeur pour adapter votre position de conduite.
- ☞ Tirez la commande pour verrouiller le volant.

! Par mesure de sécurité, ces manoeuvres doivent être impérativement effectuées, véhicule à l'arrêt.

Aménagements intérieurs

1. Boîte à gants réfrigérable

Elle est équipée d'une buse de ventilation obturable par une molette, débitant de l'air rafraîchi.

2. Rangements (selon version)

3. Porte-gobelets/canettes escamotables

Appuyez sur le couvercle pour ouvrir le porte-gobelet/canette.

4. Cendrier amovible

Appuyez sur le couvercle pour ouvrir le cendrier.

Pour le vider, retirez-le en tirant vers le haut.

5. Range-monnaie

6. Rangement avec trappe coulissante

7. Accoudoir avant

8. Prises accessoires 12 V (120 W)

Bien respecter la puissance sous peine d'abîmer votre accessoire.

9. WIP Plug - Lecteur USB

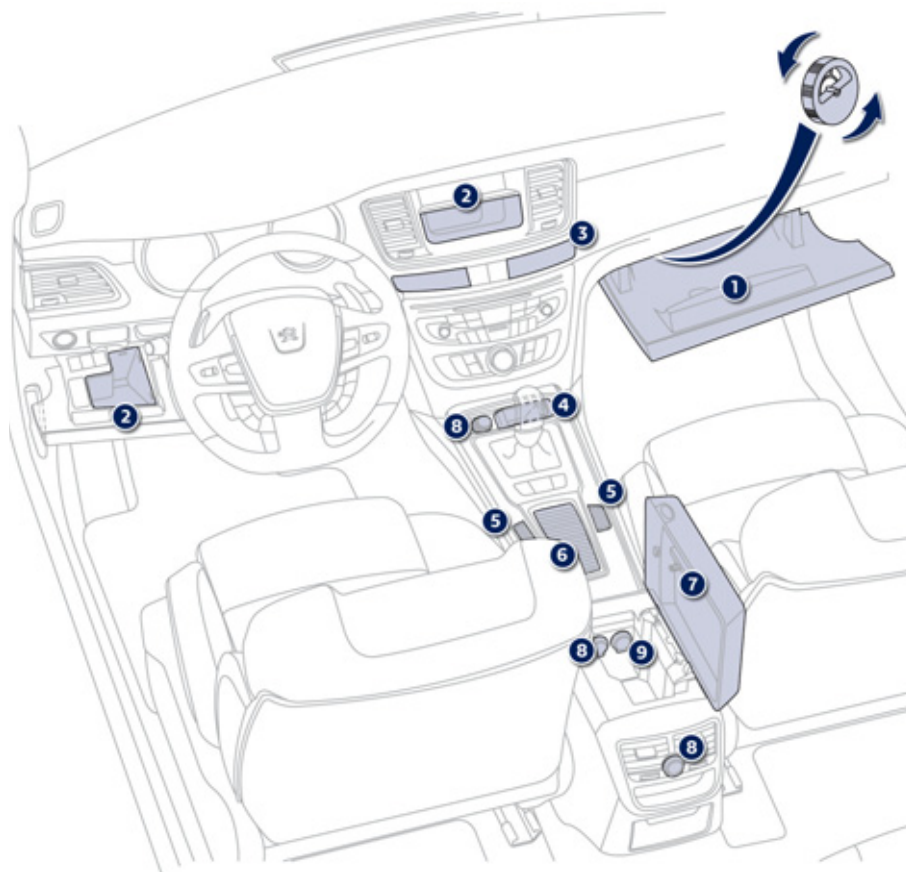

Surtapis

Dispositif amovible de protection de la moquette.

Montage

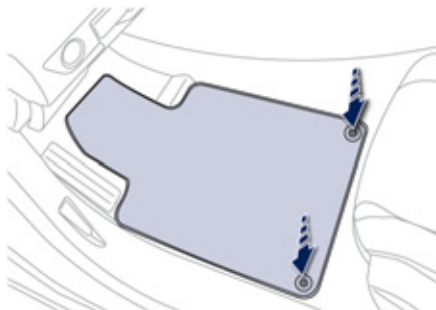

Lors de son premier montage, côté conducteur, utilisez exclusivement les fixations fournies dans la pochette jointe.

Les autres surtapis sont simplement posés sur la moquette.

Démontage

Pour le démonter côté conducteur :

- ☞ reculez le siège au maximum,
- ☞ déclipsez les fixations,
- ☞ retirez le surtapis.

Remontage

Pour le remonter côté conducteur :

- ☞ positionnez correctement le surtapis,
- ☞ remettez les fixations en appuyant,
- ☞ vérifiez la bonne tenue du surtapis.

! Pour éviter tout risque de blocage des pédales :

- utilisez uniquement des surtapis adaptés aux fixations déjà présentes dans le véhicule ; leur utilisation est impérative,
- ne superposez jamais plusieurs surtapis.

L'utilisation de surtapis non homologués par PEUGEOT peut gêner l'accès aux pédales et entraver le fonctionnement du régulateur / limiteur de vitesse.

Accoudoir arrière



- ☞ Abaissez l'accoudoir arrière pour améliorer votre position de confort.

Il peut être équipé de porte-gobelets et permet également d'accéder à la trappe à skis.

3

Trappe à skis

Dispositif de rangement et de transport d'objets longs.



Ouverture

- ☞ Abaissez l'accoudoir.
- ☞ Appuyez sur la commande d'ouverture de la trappe.
- ☞ Abaissez la trappe.
- ☞ Chargez les objets de l'intérieur du coffre.

WIP Plug - Lecteur USB



Ce boîtier de connexion, composé d'une prise JACK et USB, est situé dans l'accoudoir avant (sous le couvercle).

Il vous permet de brancher un équipement nomade, tel qu'un baladeur numérique de type iPod® ou une clé USB.

Celui-ci lit les fichiers audio qui sont transmis à votre autoradio, pour être écoutés via les haut-parleurs du véhicule.

Vous pouvez gérer ces fichiers avec les commandes au volant ou la façade de l'autoradio et les visualiser sur l'écran multifonction.

Pendant son utilisation en USB, l'équipement nomade peut se recharger automatiquement.

i Pour plus de détails sur l'utilisation de cet équipement, reportez-vous au chapitre «Audio et Télématique».

Aménagements du coffre (Berline)

1. **Crochets rétractables**
2. **Bacs de rangement**
Avec anneau de remorquage, une cale pour caler le véhicule et un kit de dépannage provisoire de pneumatique (selon destination et équipement).
3. **Anneaux d'arrimage**
4. **Sangles de maintien**
5. **Éclairage du coffre**
6. **Plancher de coffre**
Pour accéder aux bacs ou à la roue de secours (selon destination), soulevez le plancher.
7. **Cloison amovible**

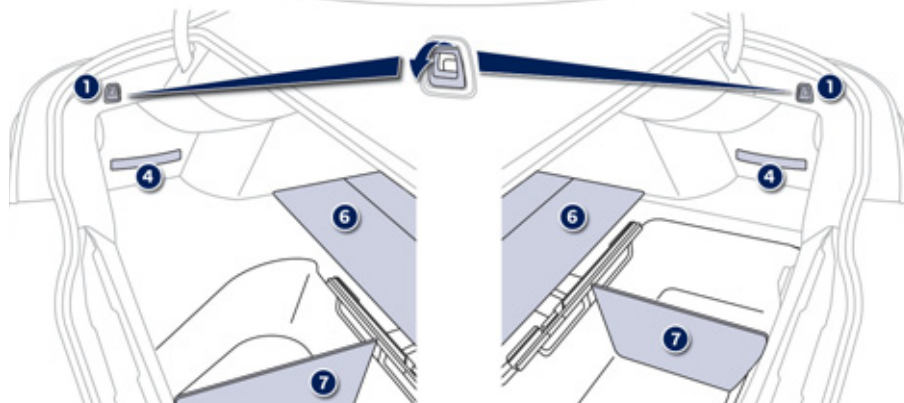
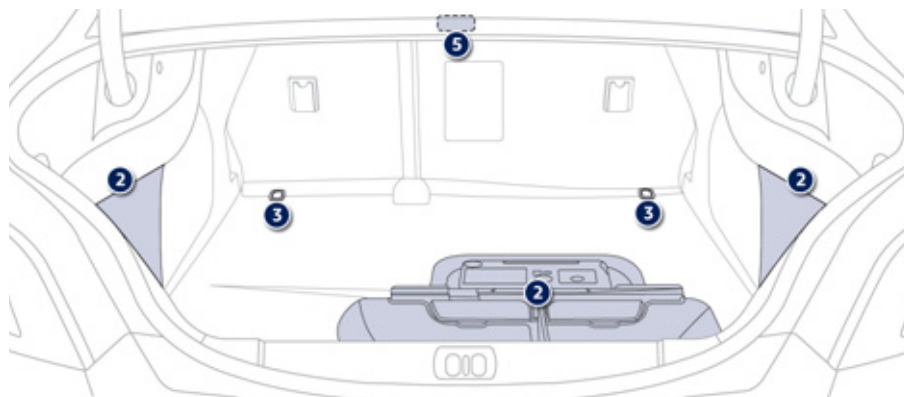

Aménagements du coffre (SW)

1. **Éclairage de coffre**
2. **Commandes de rabattement des sièges arrière**
3. **Crochets rétractables**
4. **Prise accessoires 12 V (120 W maxi)**
5. **Bacs de rangement**
Avec anneau de remorquage, une cale pour caler le véhicule et un kit de dépannage provisoire de pneumatique (selon destination et équipement).
6. **Anneaux d'arrimage**
7. **Cache-bagages**
(voir page suivante).

8. **Plancher de coffre**
Pour accéder aux bacs ou à la roue de secours (selon destination), placez le plancher à la verticale, dans son guide.

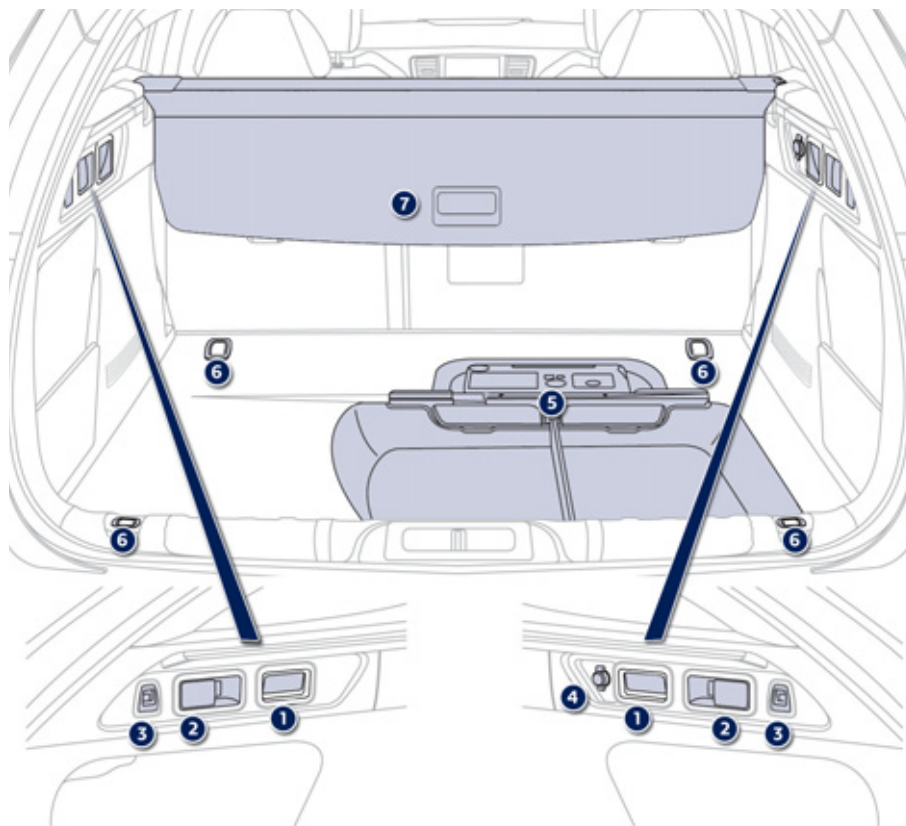
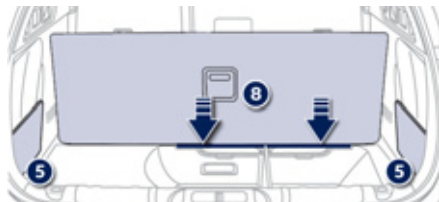

Cache-bagages (SW)

Repli

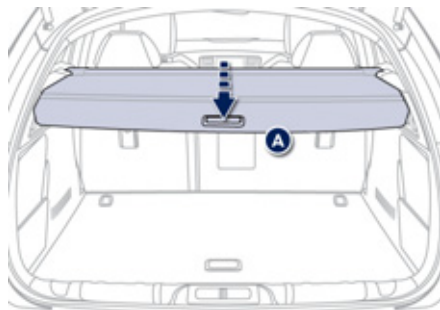

- ☞ Appuyez légèrement sur la poignée (PRESS), le cache-bagages s'enroule automatiquement.

La partie mobile **A** peut se rabattre le long du dossier de la banquette arrière.

Retrait

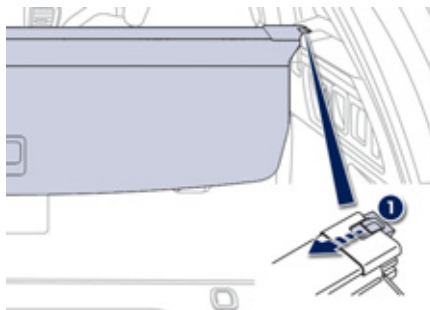

- ☞ Comprimez la commande **1** et soulevez le cache-bagages à droite puis à gauche pour le retirer.

Installation



- ☞ Positionnez l'extrémité gauche de l'enrouleur du cache-bagages dans son logement **B** derrière la banquette arrière.
- ☞ Comprimez la commande **1** de l'enrouleur et mettez-le en place dans son logement à droite **C**.
- ☞ Relâchez la commande pour fixer le cache-bagages.
- ☞ Déroulez-le jusqu'à son verrouillage sur le montant du coffre.

3

Triangle de présignalisation (Rangement)

L'emplacement pour ranger un triangle plié ou sa boîte de rangement est situé dans la garniture intérieure du volet de coffre.

! Avant de descendre de votre véhicule, pour monter et installer le triangle, enflez votre gilet de sécurité.

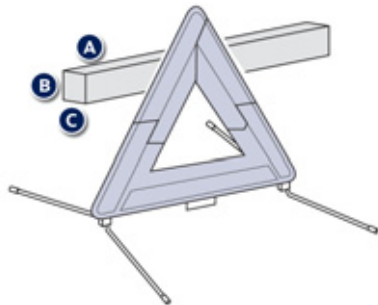

Les dimensions du triangle (une fois plié) ou de sa boîte de rangement doivent être de :

- **A** : longueur = **438** mm,
- **B** : hauteur = **56** mm,
- **C** : largeur = **38** mm.

Pour l'utilisation du triangle, reportez-vous à la notice du fabricant.

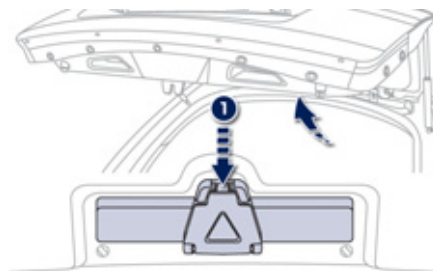

Berline

- ☞ Appuyez sur l'ergot **1** et tirez l'ensemble vers soi.

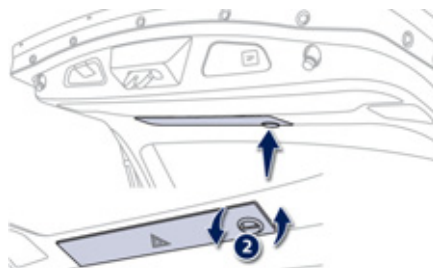

SW

- ☞ Tournez la molette **2** pour retirer le couvercle.
- ☞ Retenez le couvercle et le triangle pour éviter qu'ils ne tombent.

Installation du triangle sur la route

- ☞ Installez le triangle derrière le véhicule, conformément au tableau ci-dessous, en fonction du type de route et de la luminosité extérieure.

Distance de pose (en mètres)		
Route		Autoroute
Jour	Nuit	
50 m	80 m	150 m

i Ces valeurs sont des chiffres de référence internationale. Posez le triangle suivant les règles de circulation en vigueur localement.

Le triangle est proposé en accessoires, consultez le réseau PEUGEOT ou un atelier qualifié.

Filet de retenue de charge haute (SW)

Accroché aux fixations spécifiques hautes et basses, il permet d'utiliser tout le volume de chargement jusqu'au pavillon :

- derrière les sièges avant (1^{er} rang) quand les sièges arrière sont rabattus,
- derrière les sièges arrière (2^{ème} rang).

i Ne redressez jamais les sièges arrière si l'enrouleur du filet est fixé sur les dossiers rabattus.

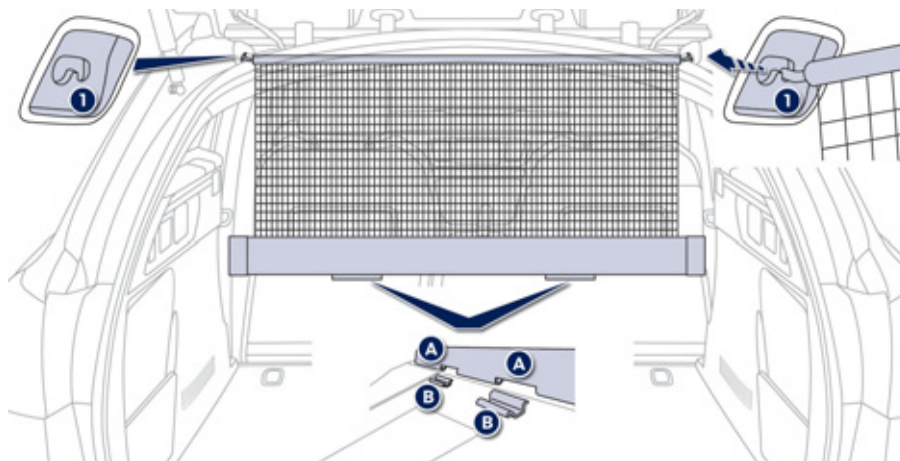

1^{er} rang

- ☞ positionnez l'enrouleur du filet au dessus des deux rails (situés sur le dos des sièges arrière rabattus),
- ☞ les deux encoches **A** doivent être placées au dessus des deux rails **B**. Coulissez les deux rails **B** dans les encoches **A** et poussez l'enrouleur (dans le sens de la longueur) de la droite vers la gauche pour le bloquer,
- ☞ vérifiez que le filet est bien accroché et bien tendu,
- ☞ rabattez les sièges arrière,
- ☞ déroulez le filet de retenue de charge haute sans le tendre,
- ☞ positionnez une des extrémités de la barre métallique du filet dans la fixation haute **1** correspondante,
- ☞ tirez sur la barre métallique du filet pour positionner l'autre extrémité dans l'autre fixation haute **1**.

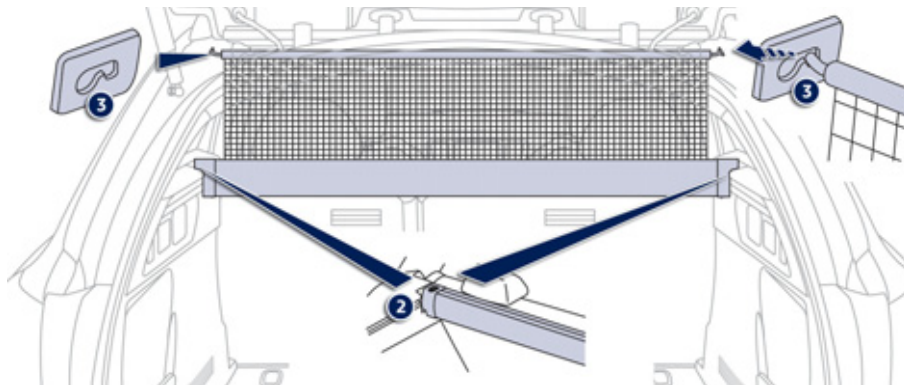

2^{ème} rang

- ☞ enroulez puis retirez le cache-bagages,
- ☞ positionnez l'extrémité gauche de l'enrouleur **2** dans le support du cache-bagages,
- ☞ positionnez l'extrémité droite de l'enrouleur **2** dans le support du cache-bagages, puis verrouillez la position (indicateur rouge),
- ☞ de la banquette arrière, déroulez le filet de retenue de charge haute en le poussant pour le dégager des crochets de retenue,
- ☞ positionnez une des extrémités de la barre métallique du filet dans la fixation haute **3** correspondante,
- ☞ tirez sur la barre métallique du filet pour positionner l'autre extrémité dans l'autre fixation haute **3**,
- ☞ vérifiez que le filet est bien accroché et bien tendu.

Chauffage et Ventilation

Système pour créer et maintenir de bonnes conditions de confort et de visibilité dans l'habitacle du véhicule.

Entrée d'air

L'air circulant dans l'habitacle est filtré et provient, soit de l'extérieur par la grille située à la base du pare-brise, soit de l'intérieur en recirculation d'air.

Commandes

L'air entrant suit différents cheminements en fonction des commandes sélectionnées par le conducteur, le passager avant ou les passagers arrière selon le niveau d'équipement.

La commande de température permet d'obtenir le niveau de confort souhaité en mélangeant l'air des différents circuits.

La commande de répartition d'air permet de choisir les points de diffusion de l'air dans l'habitacle, via la combinaison des touches associées.

La commande de débit d'air permet d'augmenter ou de diminuer la vitesse de soufflage du ventilateur.

Ces commandes sont regroupées sur le panneau **A** de la console centrale.

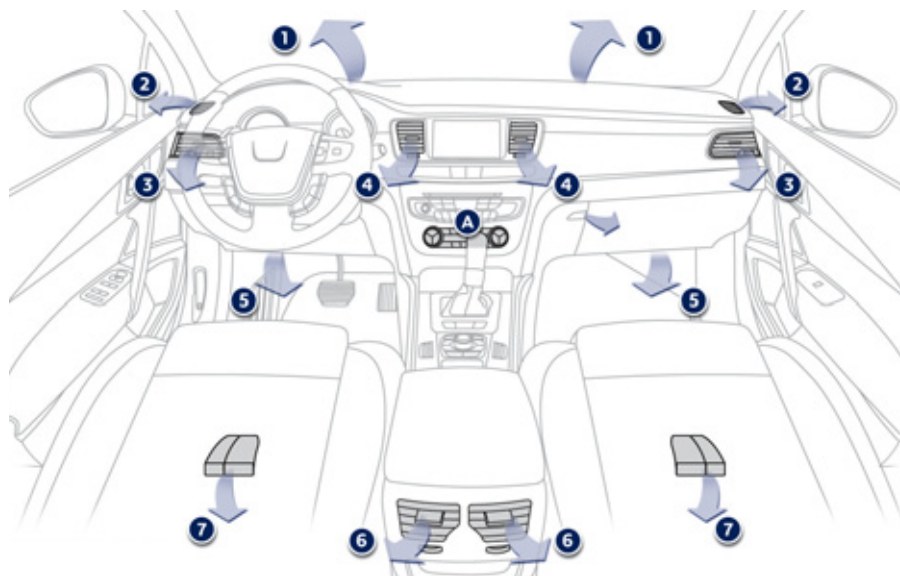

Diffusion d'air

1. Buses de dégivrage ou de désembuage du pare-brise.
2. Buses de dégivrage ou de désembuage des vitres latérales avant.
3. Aérateurs latéraux obturables et orientables.
4. Aérateurs centraux obturables et orientables.
5. Sorties d'air aux pieds des passagers avant.
6. Aérateurs obturables et orientables pour les passagers arrière.
7. Sorties d'air aux pieds des passagers arrière.

Conseils pour la ventilation et l'air conditionné

- i** Pour que ces systèmes soient pleinement efficaces, respectez les règles d'utilisation et d'entretien suivantes :
- ☞ Si après un arrêt prolongé au soleil, la température intérieure reste très élevée, n'hésitez pas à aérer l'habitacle pendant quelques instants. Placez la commande de débit d'air à un niveau suffisant pour assurer un bon renouvellement d'air dans l'habitacle.
 - ☞ Pour obtenir une répartition d'air homogène, veillez à ne pas obstruer les grilles d'entrée d'air extérieur situées à la base du pare-brise, les buses, les aérateurs et les sorties d'air, ainsi que l'extraction d'air située dans le coffre.
 - ☞ Privilégiez l'entrée d'air extérieur car une utilisation prolongée de la recirculation d'air risque de provoquer l'embuage du pare-brise et des vitres latérales.
 - ☞ Ne masquez pas le capteur d'ensoleillement, situé sur la planche de bord ; celui-ci sert à la régulation du système d'air conditionné automatique.
 - ☞ Faites fonctionner le système d'air conditionné 5 à 10 minutes, une à deux fois par mois pour le maintenir en parfaite condition de fonctionnement.
 - ☞ Veillez au bon état du filtre habitacle et faites remplacer périodiquement les éléments filtrants (voir chapitre «Vérifications»). Nous vous recommandons de privilégier un filtre habitacle combiné. Grâce à son second filtre actif spécifique, il contribue à la purification de l'air respiré par les occupants et à la propreté de l'habitacle (réduction des symptômes allergiques, des mauvaises odeurs et des dépôts gras).
 - ☞ L'air conditionné utilise l'énergie du moteur lors de son fonctionnement. Il en résulte une hausse de la consommation du véhicule. En cas de traction d'une charge maximale dans une forte pente par température élevée, la coupure de l'air conditionné permet de récupérer de la puissance moteur et donc d'améliorer la capacité de remorquage. La condensation créée par l'air conditionné provoque à l'arrêt un écoulement d'eau normal sous le véhicule.
 - ☞ Pour assurer le bon fonctionnement du système d'air conditionné, nous vous recommandons également de le faire contrôler régulièrement.
 - ☞ Si le système ne produit pas de froid, ne l'activez pas et consultez le réseau PEUGEOT ou un atelier qualifié.



Le système d'air conditionné ne contient pas de chlore et ne présente pas de danger pour la couche d'ozone.

Air conditionné manuel

L'air conditionné ne peut fonctionner que moteur tournant.

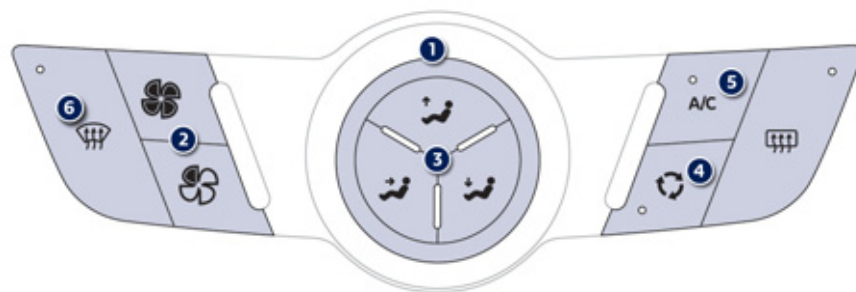

1. Réglage de la température



☞ Tournez la molette du côté gauche (froid) ou droite (chaud) pour moduler la température à votre convenance.

2. Réglage du débit d'air



☞ Appuyez sur cette touche «**hélice pleine**» pour augmenter le débit d'air. En fonction de la valeur demandée, la lignée de diodes associées se remplit progressivement.



☞ Appuyez sur cette touche «**hélice vide**» pour diminuer le débit d'air.

3. Réglage de la répartition d'air

☞ Appuyez sur la touche correspondante pour :



Pare-brise et vitres latérales.



Aérateurs centraux et latéraux.



Pieds des occupants.



Selon vos besoin, vous pouvez combiner les touches de distribution par deux ou sélectionner simultanément les trois modes de distribution.

3

4. Entrée d'air / Recirculation d'air

L'entrée d'air extérieur permet d'éviter la formation de buée sur le pare-brise et les vitres latérales.

La recirculation d'air intérieur permet d'isoler l'habitacle des odeurs et des fumées extérieures.

Dès que possible, revenez en entrée d'air extérieur pour éviter les risques de dégradation de la qualité de l'air et de formation de buée.



☞ Appuyez sur cette touche pour faire recirculer l'air intérieur. Ceci est visualisé par l'allumage du voyant.



☞ Appuyez de nouveau sur la touche pour permettre l'entrée d'air extérieur. Ceci est visualisé par l'extinction du voyant.

5. Marche / Arrêt de l'air conditionné



L'air conditionné est prévu pour fonctionner efficacement en toutes saisons, vitres fermées.

Il vous permet :

- en été, d'abaisser la température,
- en hiver, au-dessus de 3°C, d'augmenter l'efficacité du désembuage.

Marche

☞ Appuyez sur la touche «**A/C**», le voyant vert associé s'allume.

L'air conditionné ne fonctionne pas lorsque le réglage du débit d'air est neutralisé.

Arrêt

☞ Appuyez de nouveau sur la touche «**A/C**», le voyant vert associé s'éteint.

L'arrêt peut générer des désagréments (humidité, buée).

6. Programme automatique visibilité



Voir paragraphe «Désembuage - Dégivrage avant».

Air conditionné automatique bizona

L'air conditionné ne peut fonctionner que moteur tournant.

Fonctionnement automatique

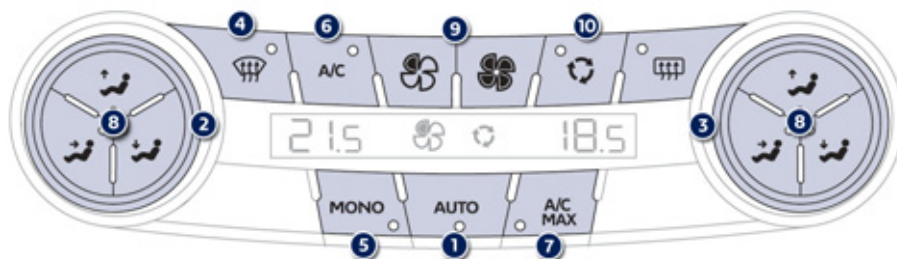

1. Programme automatique confort

AUTO

☞ Appuyez sur cette touche «**AUTO**». Le voyant s'allume.

Nous vous recommandons d'utiliser ce mode : il règle automatiquement et de manière optimisée l'ensemble des fonctions, température dans l'habitacle, débit d'air, répartition d'air et recirculation d'air, conformément à la valeur de confort que vous avez sélectionnée.

Ce système est prévu pour fonctionner efficacement en toutes saisons, vitres fermées.

i Moteur froid, afin d'éviter une trop grande diffusion d'air froid, le débit d'air n'atteindra son niveau optimum que progressivement.
Par temps froid, il privilégie la diffusion d'air chaud uniquement vers le pare-brise, les vitres latérales et les pieds des passagers.

2 - 3. Réglage côté conducteur-passager

Le conducteur et son passager avant peuvent chacun régler la température à leur convenance.

La valeur indiquée sur l'afficheur correspond à un niveau de confort et non pas à une température en degré Celsius ou Fahrenheit.



☞ Tournez la molette **2** ou **3** vers la gauche (bleu) pour diminuer la valeur ou vers la droite (rouge) pour l'augmenter.

Un réglage autour de 21 permet d'obtenir un confort optimal. Selon votre besoin, un réglage entre 18 et 24 est usuel.

De plus, il est préconisé d'éviter une différence de réglage gauche / droite supérieure à 3.

3

i En entrant dans le véhicule, si la température intérieure est beaucoup plus froide ou plus chaude que la valeur de confort, il n'est pas utile de modifier la valeur affichée pour atteindre le confort souhaité. Le système compense automatiquement et le plus rapidement possible l'écart de température.

4. Programme automatique visibilité



Voir paragraphe «Déssembuage - Dégivrage avant».

i Avec le Stop & Start, tant que le déssembuage est activé, le mode STOP n'est pas disponible.

5. Monozone / Bizone



☞ Appuyez sur cette touche pour égaliser la valeur de confort côté passager sur celle côté conducteur (monozone). Le voyant de la touche s'allume.

6. Marche / Arrêt de l'air conditionné



L'air conditionné est prévu pour fonctionner efficacement en toutes saisons, vitres fermées.

Il vous permet :

- en été, d'abaisser la température,
- en hiver, au-dessus de 3°C, d'augmenter l'efficacité du déssembuage.

Marche

☞ Appuyez sur la touche «A/C», le voyant vert associé s'allume.

L'air conditionné ne fonctionne pas lorsque le réglage du débit d'air est neutralisé.

Arrêt

☞ Appuyez de nouveau sur la touche «A/C», le voyant vert associé s'éteint.

L'arrêt peut engendrer des désagréments (humidité, buée).

7. Air conditionné maximum



Si vous souhaitez rafraîchir temporairement l'air de l'habitacle, appuyez sur cette touche et «LO» s'affiche.

Pour revenir aux réglages précédents, appuyez de nouveau sur la touche.

Reprises manuelles

Vous pouvez, selon vos goûts, faire un choix différent de celui proposé par le système en modifiant un réglage. Les autres fonctions seront toujours gérées automatiquement.

☞ Appuyez sur la touche «AUTO» pour revenir en fonctionnement tout automatique.

i Pour rafraîchir ou réchauffer au maximum l'habitacle, il est possible de dépasser les valeurs minimale de 14 ou maximale de 28.

☞ Tournez la molette **2** ou **3** vers la gauche jusqu'à afficher «LO» ou vers la droite jusqu'à afficher «HI».

8. Réglage de la répartition d'air

☞ Appuyez sur la touche correspondante pour :



Pare-brise et vitres latérales.



Aérateurs centraux et latéraux.



Pieds des occupants.



Selon vos besoin, vous pouvez combiner les touches de distribution par deux ou sélectionner simultanément les trois modes de distribution.

9. Réglage du débit d'air



☞ Appuyez sur cette touche «**hélice pleine**» pour augmenter le débit d'air.

Le symbole du débit d'air, l'hélice, se remplit progressivement en fonction de la valeur demandée.



☞ Appuyez sur cette touche «**hélice vide**» pour diminuer le débit d'air.

Neutralisation du système



☞ Appuyez sur cette touche «**hélice vide**» du débit d'air jusqu'à ce que le symbole de l'hélice disparaisse et «--» apparaisse.

Cette action neutralise toutes les fonctions du système d'air conditionné.

Le confort thermique n'est plus géré. Un léger flux d'air, dû au déplacement du véhicule, reste néanmoins perceptible.

10. Entrée d'air / Recirculation d'air



☞ Appuyez sur cette touche pour faire recirculer l'air intérieur. Le voyant de la touche s'allume.

La recirculation d'air permet d'isoler l'habitacle des odeurs et des fumées extérieures. Elle s'active automatiquement à l'activation du lave-vitres.

☞ Dès que possible, appuyez de nouveau sur cette touche pour permettre l'entrée d'air extérieur et éviter la formation de buée. Le voyant de la touche s'éteint.



Évitez de rouler trop longtemps en neutralisant le système (risque de buée et de dégradation de la qualité de l'air). Une pression sur la touche «**hélice pleine**» réactive le système avec les valeurs précédant la neutralisation.

Air conditionné automatique quadrizone

L'air conditionné ne peut fonctionner que moteur tournant.

Fonctionnement automatique

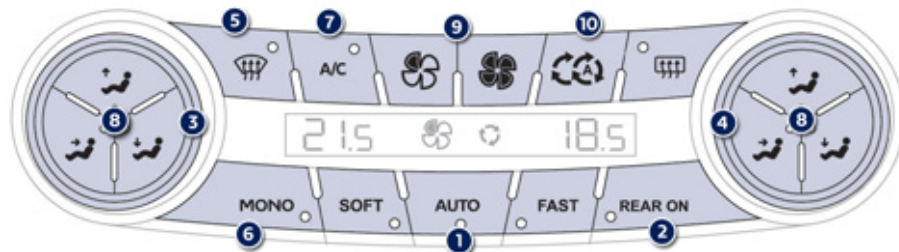

1. Programme automatique confort

Les modes Soft/Auto/Fast permettent au conducteur et à son passager avant de choisir à leur convenance le confort dans l'habitacle :

SOFT

Privilégie une douceur optimale et le silence de fonctionnement en limitant le débit d'air.

AUTO

Offre le meilleur compromis entre confort thermique et silence de fonctionnement.

FAST

Privilégie une diffusion d'air dynamique et efficace.

2. Activation/ désactivation d'air conditionné arrière

REAR ON

Appuyez sur cette touche pour désactiver l'air conditionné arrière et verrouiller le système. Un cadenas apparaît sur l'écran LCD. Lorsque le système arrière est réactivé, le mode automatique est choisi avec les derniers réglages de température.

3 - 4. Réglage côté conducteur-passager

Le conducteur et son passager avant peuvent chacun régler la température à leur convenance.

La valeur indiquée sur l'afficheur correspond à un niveau de confort et non pas à une température en degré Celsius ou Fahrenheit.



Tournez la molette 3 ou 4 vers la gauche (bleu) pour diminuer la valeur ou vers la droite (rouge) pour l'augmenter.

Un réglage autour de 21 permet d'obtenir un confort optimal. Selon votre besoin, un réglage entre 18 et 24 est usuel.

De plus, il est préconisé d'éviter une différence de réglage gauche / droite supérieure à 3.

i En entrant dans le véhicule, si la température intérieure est beaucoup plus froide ou plus chaude que la valeur de confort, il n'est pas utile de modifier la valeur affichée pour atteindre le confort souhaité. Le système compense automatiquement et le plus rapidement possible l'écart de température.

5. Programme automatique visibilité



Voir paragraphe «Désembuage - Dégivrage avant».

i Avec le Stop & Start, tant que le désembuage est activé, le mode STOP n'est pas disponible.

6. Monozone / Quadrizone

MONO

Appuyer sur cette touche pour appliquer les mêmes réglages de confort au passager avant et aux passagers arrière que ceux côté conducteur (monozone). Le voyant de la touche s'allume.

7. Marche / Arrêt de l'air conditionné

A/C

L'air conditionné est prévu pour fonctionner efficacement en toutes saisons, vitres fermées.

Il vous permet :

- en été, d'abaisser la température,
- en hiver, au-dessus de 3°C, d'augmenter l'efficacité du désembuage.

Marche

☞ Appuyez sur la touche «**A/C**», le voyant vert associé s'allume.

L'air conditionné ne fonctionne pas lorsque le réglage du débit d'air est neutralisé.

Arrêt

☞ Appuyez de nouveau sur la touche «**A/C**», le voyant vert associé s'éteint.

L'arrêt peut engendrer des désagréments (humidité, buée).

Reprises manuelles

Vous pouvez, selon vos goûts, faire un choix différent de celui proposé par le système en modifiant un réglage. Les autres fonctions seront toujours gérées automatiquement. Appuyez sur l'une des touches Soft/Auto/Fast pour revenir en fonctionnement tout automatique.

i Pour rafraîchir ou réchauffer au maximum l'habitacle, il est possible de dépasser les valeurs minimale de 14 ou maximale de 28.

☞ Tournez la molette **3** ou **4** vers la gauche jusqu'à afficher «**LO**» ou vers la droite jusqu'à afficher «**HI**».

8. Réglage de la répartition d'air

☞ Appuyez sur la touche correspondante pour :



Pare-brise et vitres latérales.



Aérateurs centraux et latéraux.



Pieds des occupants.



Selon vos besoins, vous pouvez combiner les touches de distribution par deux ou sélectionner simultanément les trois modes de distribution.

9. Réglage du débit d'air



☞ Appuyez sur cette touche «**hélice pleine**» pour augmenter le débit d'air.

Le symbole du débit d'air, l'hélice, se remplit progressivement en fonction de la valeur demandée.



☞ Appuyez sur cette touche «**hélice vide**» pour diminuer le débit d'air.

Neutralisation du système



☞ Appuyez sur cette touche «**hélice vide**» du débit d'air jusqu'à ce que le symbole de l'hélice disparaisse et «- -» apparaisse.

Cette action neutralise toutes les fonctions du système d'air conditionné.

Le confort thermique n'est plus géré. Un léger flux d'air, dû au déplacement du véhicule, reste néanmoins perceptible.

Evitez de rouler trop longtemps en neutralisant le système (risque de buée et de dégradation de la qualité de l'air). Une pression sur la touche «**hélice pleine**» réactive le système avec les valeurs précédant la neutralisation.

10. Entrée d'air / Recirculation d'air



Entrée d'air en mode automatique
Elle est activée par défaut en régulation de confort automatique.

La recirculation d'air permet d'isoler l'habitacle des odeurs et des fumées extérieures. Elle s'active automatiquement à l'activation du lave-vitres. Elle est inactive lorsque la température extérieure est inférieure à 5°C pour se prémunir des risques d'embuage du véhicule.

☞ Dès que possible, appuyez de nouveau sur cette touche pour permettre l'entrée d'air extérieur et éviter la formation de buée. Le voyant de la touche s'éteint.

Réglage du confort des passagers arrière

Les commandes de climatisation arrière ne sont disponibles que si depuis l'avant :

- la touche **REAR** est activée,
- le programme automatique visibilité n'est pas activé.

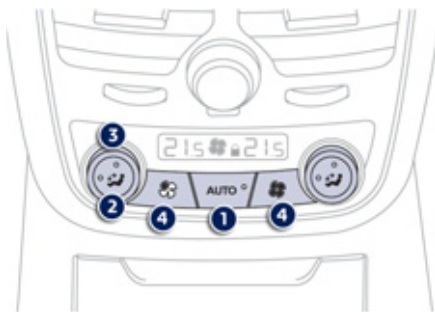

1. Programme automatique confort



AUTO

- ☞ Appuyez sur la touche «**AUTO**». Le voyant de la touche s'allume.

Nous vous recommandons d'utiliser ce mode : il règle automatiquement et de manière optimisée l'ensemble des fonctions, température dans l'habitacle, débit d'air, répartition d'air, conformément à la valeur de confort que vous avez sélectionnée. Ce système est prévu pour fonctionner efficacement en toutes saisons, vitres fermées.

2. Réglage de la répartition d'air

Appuyez sur la touche correspondante, par appui successif pour :

-  - Pied de l'occupant et aérateur central.
-  - Aérateur central.
-  - Distribution de l'air gérée automatiquement.

3. Réglage de la température côté gauche ou droit

Les passagers gauche et droit peuvent chacun régler la température à leur convenance. La valeur indiquée sur l'afficheur correspond à un niveau de confort et non pas à une température en degré Celsius ou Fahrenheit.



- ☞ Tournez la molette vers la gauche pour diminuer la valeur ou vers la droite pour l'augmenter.

Un réglage autour de 21 permet d'obtenir un confort optimal. Selon votre besoin, un réglage entre 18 et 24 est usuel.

De plus, il est préconisé d'éviter une différence de réglage gauche / droite supérieure à 3. Veillez à ne pas obstruer les aérateurs et les sorties d'air sur le plancher.

3

4. Réglage du débit d'air



- ☞ Appuyez sur cette touche «hélice pleine» pour augmenter le débit d'air.

Le symbole du débit d'air, l'hélice, se remplit progressivement en fonction de la valeur demandée.



- ☞ Appuyez sur cette touche «hélice vide» pour diminuer le débit d'air.

Neutralisation du système



- ☞ Appuyez sur cette touche «hélice vide» du débit d'air jusqu'à ce que le symbole de l'hélice disparaisse et «- -» apparaisse.

Cette action neutralise toutes les fonctions du système d'air conditionné. Le confort thermique n'est plus géré. Un léger flux d'air, dû au déplacement du véhicule, reste néanmoins perceptible.

Désembuage - Dégivrage avant

Avec l'air conditionné manuel



- ☞ Sélectionnez ce programme pour désembuer ou dégivrer plus rapidement le pare-brise et les vitres latérales.

Le système gère automatiquement l'air conditionné, le débit d'air, l'entrée d'air et répartit la ventilation de façon optimale vers le pare-brise et les vitres latérales.

Ajustez la commande de température pour désembuer / dégivrer plus rapidement les surfaces vitrées.

Pour l'arrêter, appuyez de nouveau sur la touche «visibilité», le voyant de la touche s'éteint et le système se réactive avec les valeurs précédents l'activation.

Avec l'air conditionné automatique bizona et quadrizone

Programme automatique visibilité



- ☞ Sélectionnez ce programme pour désembuer ou dégivrer plus rapidement le pare-brise et les vitres latérales.

Le système gère automatiquement l'air conditionné, le débit d'air, l'entrée d'air et répartit la ventilation de façon optimale vers le pare-brise et les vitres latérales.

Avec l'air conditionné automatique quadrizone, un appui sur cette touche neutralise et verrouille la climatisation arrière.

- ☞ Pour l'arrêter, appuyez de nouveau sur la touche «visibilité» ou sur «AUTO», le voyant de la touche s'éteint et celui de la touche «AUTO» s'allume.

Le système se réactive avec les valeurs précédant la neutralisation.

i Avec le Stop & Start, tant que le désembuage est activé, le mode STOP n'est pas disponible.

Désembuage - dégivrage de la lunette arrière

Le désembuage - dégivrage de la lunette arrière ne peut fonctionner que moteur tournant.



La touche de commande se situe sur la façade du système d'air conditionné.

Marche

- ☞ Appuyez sur cette touche pour dégivrer la lunette arrière et, selon version, les rétroviseurs extérieurs. Le voyant associé à la touche s'allume.

Arrêt

Le dégivrage s'éteint automatiquement pour éviter une consommation de courant excessive.

- ☞ Il est possible d'arrêter le fonctionnement du dégivrage avant son extinction automatique en appuyant de nouveau sur la touche. Le voyant associé à la touche s'éteint.



☞ Eteignez le dégivrage de la lunette arrière et des rétroviseurs extérieurs dès que vous jugerez nécessaire, car une plus faible consommation de courant permet une diminution de la consommation de carburant.

Chauffage / Ventilation programmable

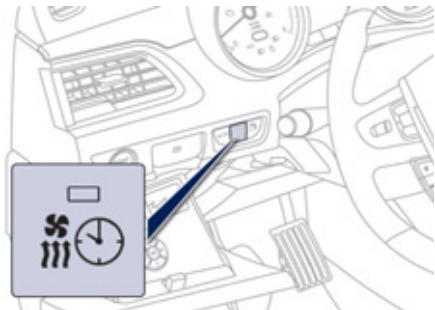

Mode Chauffage programmable

C'est un système additionnel et autonome qui réchauffe la boucle d'eau chaude du moteur afin d'améliorer les prestations de dégivrage et de préchauffer l'habitacle.



Si le système est programmé en mode préchauffage, ce voyant s'allume.

Mode Ventilation programmable

Ce mode permet de ventiler l'habitacle pour améliorer la température d'accueil en conditions estivales.

Programmation

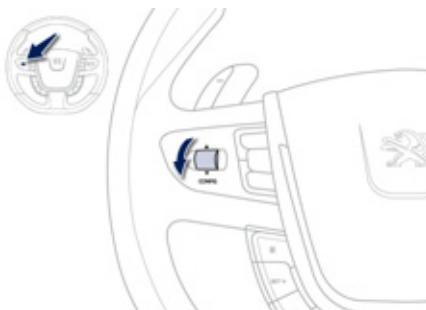

Contact mis, appuyez sur la molette de gauche du volant pour accéder au menu général.



- ☞ Dans le «Menu général», sélectionnez «Préchauffage / Préventilation»,

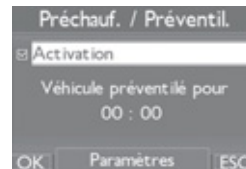

- ☞ Cochez «Activation» et si nécessaire pour la programmation sélectionnez «Paramètres»,



- ☞ Sélectionnez «Chauffage» pour préchauffer le moteur et l'habitacle ou «Ventilation» pour ventiler l'habitacle,

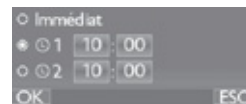

- ☞ Sélectionnez :
 - immédiat pour lancer le chauffage (une fois «OK» validé),
 - la première horloge pour programmer/mémoriser une heure de démarrage,
 - la deuxième horloge pour programmer/mémoriser une autre heure de démarrage.

i Grâce aux deux horloges et selon les saisons par exemple, vous pouvez sélectionner l'une ou l'autre heure de démarrage. Un message dans l'afficheur du combiné confirme votre choix.

Démarrage-arrêt du moteur

En **boîte manuelle**, placez le levier de vitesses au point mort.

En **boîte manuelle pilotée**, placez le levier de vitesses sur **N**.

En **boîte de vitesses automatique**, placez le levier de vitesses sur **P** ou **N**.

Démarrage avec la clé

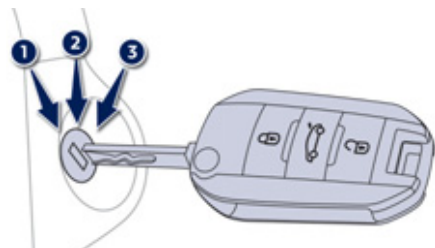

- ☞ Insérez la clé dans le contacteur.
- ☞ Tournez à fond la clé vers la planche de bord en position **3 (Démarrage)**.
- ☞ Dès que le moteur tourne, relâchez la clé.

Arrêt avec la clé

- ☞ Immobilisez le véhicule.
- ☞ Tournez à fond la clé vers vous en position **1 (Stop)**.
- ☞ Retirez la clé du contacteur.

i Oubli de la clé

En cas d'oubli de la clé dans le contacteur, un signal sonore retentit à l'ouverture de la porte conducteur.

Démarrage avec la clé électronique

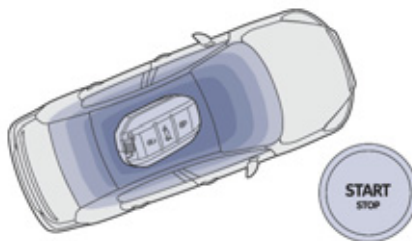

- ☞ Avec la clé électronique à l'intérieur du véhicule, appuyez sur la pédale de frein pour les véhicules à boîte automatique ou débrayez à fond pour les véhicules à boîte manuelle et maintenez appuyé jusqu'au démarrage du moteur.
- ☞ Appuyez sur le bouton **«START/STOP»**.



Si l'une des conditions de démarrage n'est pas appliquée, un message de rappel s'affiche au combiné. Dans certains cas, il est nécessaire de manoeuvrer le volant tout en appuyant sur le bouton «START/STOP» pour aider au déverrouillage de la colonne de direction, un message vous en avertit.

Arrêt avec la clé électronique

- ☞ Immobilisez le véhicule.



- ☞ Avec la clé électronique à l'intérieur du véhicule, appuyez sur le bouton **«START/STOP»**.

Le moteur s'arrête et la colonne de direction se verrouille.



Si le véhicule n'est pas immobilisé, le moteur ne s'arrêtera pas.

Position accessoires

Avec la clé électronique à l'intérieur du véhicule, un appui sur le bouton «START/STOP», sans aucune action sur les pédales, permet la mise ou l'arrêt du contact et ainsi d'activer les accessoires.



Pour les véhicules diesel, par grand froid, le démarrage ne s'effectuera qu'après extinction du témoin de préchauffage.

Protection antivol

Antidémarrage électronique

Les clés contiennent une puce électronique qui possède un code secret. A la mise du contact, ce code doit être reconnu pour que le démarrage soit possible.

Cet antidémarrage électronique verrouille le système de contrôle du moteur, quelques instants après la coupure du contact et, empêche la mise en route du moteur par effraction.

En cas de dysfonctionnement, vous êtes averti par un message sur l'afficheur du combiné. Dans ce cas, votre véhicule ne démarre pas ; consultez rapidement le réseau PEUGEOT.

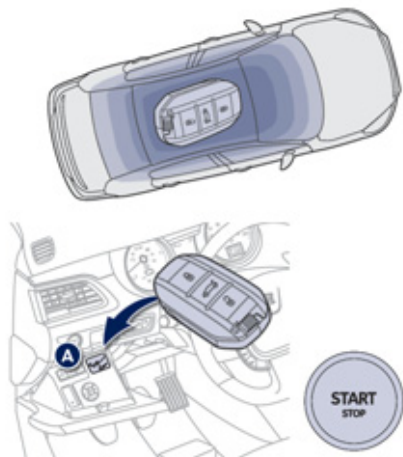

Démarrage de secours avec la clé électronique

Lorsque la clé électronique est dans la zone définie et que votre véhicule ne démarre pas, après un appui sur le bouton «START/STOP» :

- ☞ Ouvrez le logement situé sous le bouton «START/STOP».
- ☞ Insérez la clé électronique dans l'emplacement **A**.
- ☞ Appuyez sur le bouton «START/STOP».



Une fois le véhicule démarré, vous pouvez enlever la clé électronique et refermer le logement.

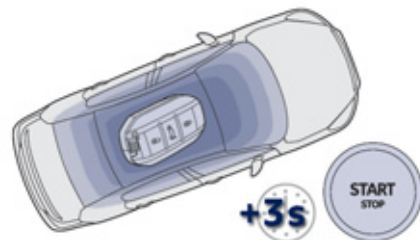

Arrêt de secours avec la clé électronique

En cas d'urgence uniquement, le moteur peut être arrêté sans conditions. Pour cela, appuyez environ trois secondes sur le bouton «START/STOP».

Dans ce cas la colonne de direction se bloque lorsque le véhicule s'immobilise.

Si la clé électronique n'est plus dans la zone définie lorsque vous demandez l'arrêt moteur, un message apparaît au combiné.

- ☞ Appuyez environ trois secondes sur le bouton «START/STOP» si vous souhaitez forcer l'arrêt du moteur (attention le redémarrage ne sera pas possible sans la clé).

Frein de stationnement électrique



Le frein de stationnement électrique conjugue deux modes de fonctionnement :

- Serrage/Desserrage automatique

Le serrage est automatique à l'arrêt du moteur, le desserrage est automatique à la mise en mouvement du véhicule (activés par défaut),

- Serrage/Desserrage manuel

Le serrage manuel du frein de stationnement se fait en tirant la palette de commande **A**.

Le desserrage manuel se fait en poussant puis en relâchant la palette, tout en appuyant sur la pédale de frein.

A l'ouverture de la porte conducteur, un signal sonore retentit et un message s'affiche si le frein n'est pas serré.

Programmation du mode

Selon le pays de commercialisation du véhicule, le serrage automatique à la coupure du moteur et le desserrage automatique à la mise en mouvement du véhicule peuvent être désactivés.



L'activation / désactivation se fait par le menu, situé dans l'afficheur du combiné.

Le serrage et le desserrage du frein de stationnement se font donc manuellement.



Si ce témoin s'allume au combiné, le mode automatique est désactivé.



Il est conseillé de ne pas serrer le frein de stationnement en cas de grand froid (gel) et en cas de remorquage (dépannage, caravane...). Pour cela, désactivez les fonctions automatiques ou desserrez manuellement le frein de stationnement.

Serrage manuel

Véhicule à l'arrêt, pour serrer le frein de stationnement, moteur tournant ou arrêté, **tirez** la palette **A**.

Le serrage du frein de stationnement est signalé :



- par l'allumage du témoin de freinage et du témoin **P** sur la palette **A**,



- par l'affichage du message «Frein de parking serré».

A l'ouverture de la porte conducteur, moteur tournant, un signal sonore retentit et un message s'affiche, si le frein de stationnement n'est pas serré. Sauf si avec une boîte de vitesses automatique, le levier de vitesses est en position **P** (Park).



Avant de sortir du véhicule, vérifiez bien que les témoins de frein de stationnement sont allumés fixe au combiné et sur la palette **A**.

Desserrage manuel



Contact mis ou moteur tournant, pour desserrer le frein de stationnement, **appuyez** sur la **pédale de frein**, **poussez** puis relâchez la palette **A**.

Le desserrage complet du frein de stationnement est signalé :



- par l'extinction du témoin de freinage et du témoin **P** sur la palette **A**,



- par l'affichage du message «Frein de parking desserré».

Si vous tirez la palette **A** sans enfoncer la pédale de frein, le frein de stationnement ne se desserre pas et un message apparaît au combiné.

Serrage maximum

En cas de besoin, vous pouvez effectuer un **serrage maximum** du frein de stationnement. Il est obtenu par un **tirage long** de la palette **A** jusqu'à l'obtention du message «Frein de parking serré au maximum» et d'un signal sonore.

Le serrage maximum est indispensable :

- avec un véhicule tractant une caravane ou une remorque, lorsque les fonctions automatiques sont activées et que vous effectuez un serrage manuel,
- lorsque les conditions de pente sont susceptibles de varier lors du stationnement (exemples : transport en bateau, en camion, remorquage).



En cas de remorquage, de véhicule chargé ou de stationnement en forte pente, réalisez un serrage maximum puis tournez les roues vers le trottoir et engagez un rapport de vitesse quand vous stationnez.

Après un serrage maximum, le temps de desserrage est plus long.

Serrage automatique, moteur arrêté

Véhicule à l'arrêt, le frein de stationnement **se serre automatiquement à la coupure du moteur**.

Le serrage du frein de stationnement est signalé :



- par l'allumage du témoin de freinage et du témoin **P** sur la palette **A**,



- par l'affichage du message «Frein de parking serré».



Avant de sortir du véhicule, vérifiez bien que les témoins de frein de stationnement sont allumés fixe au combiné et sur la palette **A**.



Ne laissez pas un enfant seul à l'intérieur du véhicule, contact mis, il pourrait desserrer le frein de stationnement.

Desserrage automatique

Le frein de stationnement **se desserre automatiquement et progressivement à la mise en mouvement du véhicule** :

- ☞ **Boîte de vitesses manuelle** : appuyez à fond sur la pédale d'embrayage, engagez la 1^{ère} vitesse ou la marche arrière, appuyez sur la pédale d'accélérateur et embraquez.
- ☞ **Boîte manuelle pilotée** : sélectionnez la position **A**, **M** ou **R** puis appuyez sur la pédale d'accélérateur.
- ☞ **Boîte de vitesses automatique** : sélectionnez la position **D**, **M** ou **R** puis appuyez sur la pédale d'accélérateur.

Le desserrage complet du frein de stationnement est signalé :



-  - par l'extinction du témoin de freinage et du témoin **P** sur la palette **A**,
-  - par l'affichage du message «Frein de parking desserré».

! À l'arrêt, moteur tournant, n'accélérez pas inutilement, vous risquez de desserrer le frein de stationnement.

Immobilisation du véhicule, moteur tournant

Moteur tournant et véhicule à l'arrêt, il est indispensable pour immobiliser le véhicule, de serrer le frein de stationnement **manuellement** en **tirant** la palette **A**.

Le serrage du frein de stationnement est signalé :

-  - par l'allumage du témoin de freinage et du témoin **P** sur la palette **A**,
-  - par l'affichage du message «Frein de parking serré».

A l'ouverture de la porte conducteur, un signal sonore retentit et un message s'affiche, si le frein de stationnement n'est pas serré. Sauf si avec une boîte de vitesses automatique, le levier de vitesses est en position **P** (Park).

! Avant de sortir du véhicule, vérifiez bien que les témoins de frein de stationnement sont allumés fixe au combiné et sur la palette **A**.

Situations particulières

Dans certaines situations (démarrage moteur...), le frein de stationnement peut ajuster de lui-même son niveau d'effort. Ceci est un fonctionnement normal.

Pour déplacer votre véhicule de quelques centimètres sans démarrer le moteur, contact mis, appuyez sur la pédale de frein et desserrez le frein de stationnement **en poussant** puis **en relâchant** la palette **A**. Le desserrage complet du frein de stationnement est signalé par l'extinction du témoin sur la palette **A**, du témoin au combiné et par l'affichage du message «Frein de parking desserré».

En cas de dysfonctionnement du frein de stationnement **en position serrée** ou de panne batterie, un desserrage de secours est toujours possible.

Afin de garantir son bon fonctionnement et donc votre sécurité, le nombre de serrage/desserrage successifs de votre frein de stationnement est limité à huit fois.

En cas d'abus, vous êtes alerté par le message «Frein de parking défaillant» et un témoin clignote.

Freinage de secours



En cas de défaillance du freinage par la pédale de frein, un tirage maintenu de la palette **A** permet d'arrêter le véhicule.

Le contrôle dynamique de stabilité garantit la stabilité lors du freinage de secours.

En cas de défaillance du freinage de secours, le message «Défaut frein de parking» s'affiche.



En cas de défaillance du système CDS signalé par l'allumage de ce témoin, la stabilité du freinage n'est pas garantie.

Dans ce cas, la stabilité doit être assurée par le conducteur en répétant successivement des actions de «tiré-relâché» sur la palette **A**.

Déverrouillage de secours

En cas de dysfonctionnement du frein de stationnement électrique ou de panne batterie, une commande mécanique de secours permet de **déverrouiller manuellement** le frein de stationnement.

- ☞ Immobilisez le véhicule (ou bloquez-le, tant que la pédale de frein n'est pas relâchée), moteur tournant, en engageant la première vitesse (boîte de vitesses manuelle), la position **P** (boîte de vitesses automatique) ou **M** ou **R** (boîte manuelle pilotée).
- ☞ Coupez le moteur mais laissez le contact. Si l'immobilisation du véhicule est impossible, n'actionnez pas la commande et consultez rapidement le réseau PEUGEOT ou un atelier qualifié.



- ☞ Si votre véhicule en est équipé, récupérez la cale **B** du véhicule, située sous le plancher de coffre.
- ☞ Sur terrain en pente, calez le véhicule en plaçant la cale à l'avant ou à l'arrière d'une roue avant, dans le sens opposé à la pente. Sur terrain plat, calez le véhicule en plaçant la cale à l'avant ou à l'arrière d'une roue avant.



Le freinage de secours doit être utilisé uniquement dans des situations exceptionnelles.



- ☞ Passez les doigts sous le rebord du soufflet (sous la platine de levier de vitesses).
- ☞ Déclipez la platine en écartant les languettes (situées en dessous) puis retirez l'ensemble platine-soufflet.

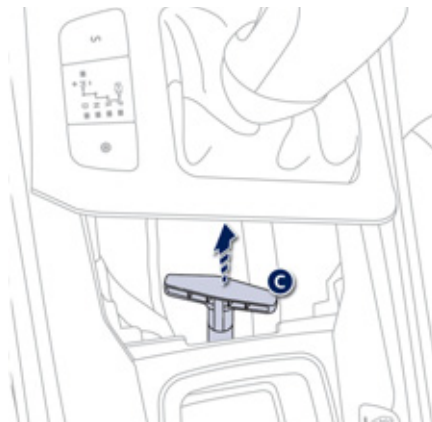



- ☞ Tournez l'ensemble platine-soufflet pour accéder à la manette.
- ☞ Tirez fortement la commande **C** pour déverrouiller le frein. Un fort claquement confirme le déverrouillage du frein.
- ☞ Assurez-vous de bien remettre la commande dans son logement.
- ☞ Remplacez l'ensemble platine-soufflet.





! Suite à un déverrouillage de secours, le maintien du véhicule n'est plus garanti dès que le déverrouillage mécanique de secours a commencé et la commande mécanique ne permet pas le resserrage de votre frein de stationnement. N'effectuez aucune action, sur la palette **A**, ou d'arrêt / démarrage du moteur lorsque la commande de déverrouillage est engagée. Consultez le réseau PEUGEOT ou un atelier qualifié.

La commande **C** ne vous permet pas de serrer votre frein de stationnement. Pour réenclencher le frein de stationnement électrique (après résolution du dysfonctionnement ou de la panne batterie), effectuez un tirage long de la palette de commande **A** jusqu'au clignotement du témoin frein de stationnement (!) au combiné puis effectuez un second tirage long jusqu'à l'allumage fixe de ce témoin.

Anomalies de fonctionnement

En cas d'allumage du voyant de défaut de frein de stationnement électrique et d'un ou des témoins présentés dans ces tableaux, mettez le véhicule dans une situation sécuritaire (à plat, rapport engagé) et consultez rapidement le réseau PEUGEOT ou un atelier qualifié.

Situations	Conséquences
<p>Affichage du message «Défaut frein de parking» et des témoins suivants :</p> 	<ul style="list-style-type: none"> - Les fonctions automatiques sont désactivées. - L'aide au démarrage en pente est indisponible. - Le frein de stationnement électrique n'est utilisable que manuellement.
<p>Affichage du message «Défaut frein de parking» et des témoins suivants :</p> 	<ul style="list-style-type: none"> - Le desserrage manuel du frein de stationnement électrique est disponible seulement par appui sur la pédale d'accélérateur et en relâchant la palette. - L'aide au démarrage en pente est indisponible. - Les fonctions automatiques et le serrage manuel restent disponibles.
<p>Affichage du message «Défaut frein de parking» et des témoins suivants :</p> 	<ul style="list-style-type: none"> - Les fonctions automatiques sont désactivées. - L'aide au démarrage en pente est indisponible.

Situations	Conséquences
 <p>et éventuellement</p>  <p>clignotant.</p>	<p>Pour serrer le frein de stationnement électrique :</p> <ul style="list-style-type: none"> ☞ immobilisez le véhicule et coupez le contact, ☞ tirez la palette pendant au moins 5 secondes ou jusqu'à la fin du serrage, ☞ mettez le contact et vérifiez l'allumage des témoins du frein de stationnement électrique. <p>Le serrage est plus lent qu'en fonctionnement normal.</p> <p>Pour desserrer le frein de stationnement électrique :</p> <ul style="list-style-type: none"> ☞ mettez le contact, ☞ poussez la palette et maintenez-la pendant environ 3 secondes puis relâchez-la. <p>Si le témoin de freinage clignote ou si les témoins ne s'allument pas contact mis, ces procédures ne fonctionnent pas. Placez le véhicule à plat et faites vérifier par le réseau PEUGEOT ou par un atelier qualifié.</p>
<p>Affichage du message «Défaut frein de parking» et des témoins suivants :</p>  <p>et éventuellement</p>  <p>clignotant.</p>	<ul style="list-style-type: none"> - Seules les fonctions de serrage automatique à la coupure moteur et de desserrage automatique à l'accélération sont disponibles. - Le serrage/desserrage manuel du frein de stationnement électrique et le freinage de secours sont indisponibles.
<p>Affichage du message «Défaut batterie».</p> 	<ul style="list-style-type: none"> - Cela nécessite un arrêt immédiat compatible avec la circulation. Arrêtez-vous et immobilisez votre véhicule (si nécessaire, placez une cale sous une roue). - Serrez le frein de stationnement électrique avant de couper votre moteur.

Frein de stationnement manuel

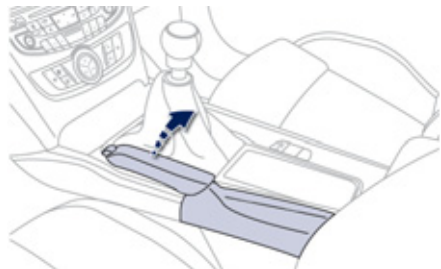

Verrouillage

- ☞ Tirez le levier de frein de stationnement pour immobiliser votre véhicule.

Déverrouillage

- ☞ Tirez légèrement le levier de frein de stationnement, appuyez sur le bouton de déverrouillage, puis abaissez à fond le levier.



Véhicule roulant, l'allumage de ce témoin et du témoin **STOP**, accompagné d'un signal sonore et d'un message dans l'afficheur du combiné, indique que le frein est resté serré ou qu'il est mal desserré.



Lors d'un stationnement dans une pente, braquez vos roues pour les caler contre le trottoir, serrez le frein de stationnement, engagez une vitesse dans le cas d'une boîte manuelle ou mettez la position **P** dans le cas d'une boîte automatique puis coupez le contact.

Boîte manuelle 5 vitesses

Passage de la marche arrière

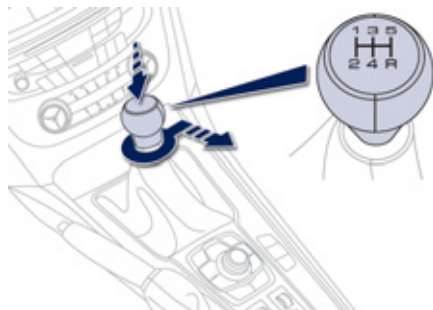

- ☞ Poussez le levier de vitesses vers la droite, puis vers l'arrière.

! Engagez uniquement la marche arrière, véhicule à l'arrêt, moteur au ralenti.

- i** Par sécurité et pour faciliter le démarrage du moteur :
- sélectionnez toujours le point mort,
 - appuyez sur la pédale d'embrayage.

Boîte manuelle 6 vitesses

Passage de la 5^{ème} ou de la 6^{ème} vitesse

- ☞ Déplacez complètement le levier de vitesses vers la droite pour bien engager la 5^{ème} ou la 6^{ème} vitesse.

Passage de la marche arrière

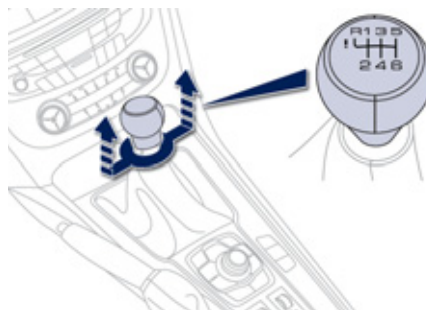

- ☞ Soulevez la bague sous le pommeau et déplacez le levier de vitesses vers la gauche, puis vers l'avant.

! Engagez uniquement la marche arrière, véhicule à l'arrêt, moteur au ralenti.

- i** Par sécurité et pour faciliter le démarrage du moteur :
- sélectionnez toujours le point mort,
 - appuyez sur la pédale d'embrayage.

Indicateur de changement de rapport*

Système permettant de réduire la consommation de carburant en préconisant un changement de rapport supérieur sur les véhicules équipés de boîte de vitesses manuelle.

Fonctionnement

Le système n'intervient que dans le cadre d'une conduite économique.

Selon la situation de conduite et l'équipement de votre véhicule, le système peut vous préconiser de sauter un ou plusieurs rapports. Vous pouvez suivre cette indication sans passer par les rapports intermédiaires.

Les préconisations d'engagement de rapport ne doivent pas être considérées comme obligatoires. En effet, la configuration de la route, la densité de la circulation ou la sécurité restent des éléments déterminants dans le choix du rapport optimal. Le conducteur garde donc la responsabilité de suivre ou non les indications du système.

Cette fonction ne peut pas être désactivée.

Exemple :



- Vous êtes sur le troisième rapport.



- Vous appuyez de façon modérée sur la pédale d'accélérateur.



- Le système peut vous proposer, le cas échéant, d'engager un rapport supérieur.

L'information apparaît dans le combiné, sous la forme d'une flèche accompagnée du rapport préconisé.

i En cas de conduite sollicitant particulièrement les performances du moteur (appui fort sur la pédale d'accélérateur, par exemple, pour effectuer un dépassement...), le système ne préconisera pas de changement de rapport.

Le système ne propose en aucun cas :

- d'engager le premier rapport,
- d'engager la marche arrière,
- de rétrograder.

* Suivant motorisation.

Boîte de vitesses automatique «TipTronic - System Porsche»

Boîte de vitesses automatique à six vitesses offrant, au choix, le confort de l'automatisme intégral, enrichi des programmes sport et neige, ou le passage manuel des vitesses. Quatre modes de conduite vous sont donc proposés :

- le fonctionnement **automatique** pour la gestion électronique des vitesses par la boîte,
- le programme **sport** pour vous donner un style de conduite plus dynamique,
- le programme **neige** pour améliorer la conduite en cas de mauvaise adhérence,
- le fonctionnement **manuel** pour le passage séquentiel des vitesses par le conducteur.

Levier de vitesses



1. Levier de vitesses.
2. Bouton «S» (sport).
3. Bouton «❄» (neige).

Platine de la boîte de vitesses

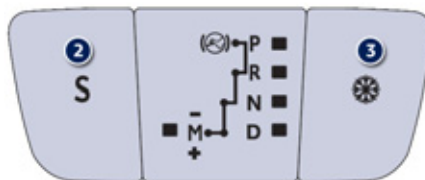

- P.** Stationnement.
- Immobilisation du véhicule, frein de stationnement serré ou desserré.
 - Démarrage du moteur.
- R.** Marche arrière.
- Manœuvres de recul, véhicule à l'arrêt, moteur au ralenti.
- N.** Point mort.
- Immobilisation du véhicule, frein de stationnement serré.
 - Démarrage du moteur.
- D.** Fonctionnement automatique.
- M.+ / -** - Fonctionnement manuel avec passage séquentiel des six vitesses.
- ☞ Donnez une impulsion vers l'arrière pour monter les rapports.
 - ou
 - ☞ Donnez une impulsion vers l'avant pour descendre les rapports.

Commandes sous-volant



- + . Commande pour engager le rapport supérieur à droite du volant.
- ☞ Appuyez derrière la commande sous-volant «+» pour passer le rapport supérieur.
- . Commande pour engager le rapport inférieur à gauche du volant.
- ☞ Appuyez derrière la commande sous-volant «-» pour passer le rapport inférieur.

i Les commandes sous-volant ne permettent pas de sélectionner le point mort et de passer ou de quitter la marche arrière.

Affichages au combiné



Lorsque vous déplacez le levier dans la grille pour sélectionner une position, le témoin correspondant s'affiche au combiné.

- P.** Parking (Stationnement)
- R.** Reverse (Marche arrière)
- N.** Neutral (Point mort)
- D.** Drive (Conduite automatique)
- S.** Programme **sport**
- *** Programme **neige**
- 1 à 6.** Rapport engagé en fonctionnement manuel
- .** Valeur invalide en fonctionnement manuel

Démarrage du véhicule

- ☞ Pied sur le frein, sélectionnez la position **P** ou **N**.
- ☞ Démarrez le moteur.

Dans le cas contraire, un signal sonore retentit, accompagné d'un message sur l'afficheur du combiné.

- ☞ Moteur tournant, appuyez sur la pédale de frein.
- ☞ Desserrez le frein de stationnement, sauf si celui-ci est programmé en mode automatique.
- ☞ Sélectionnez la position **R**, **D** ou **M**.
- ☞ Relâchez progressivement la pédale de frein.

Le véhicule se déplace aussitôt.

i Si en allure de marche, la position **N** est engagée par inadvertance, laissez le moteur ralentir, puis engagez la position **D** pour accélérer.

! Lorsque le moteur tourne au ralenti, freins desserrés, si la position **R**, **D** ou **M** est sélectionnée, le véhicule se déplace même sans intervention sur l'accélérateur.
Moteur tournant, ne laissez jamais des enfants sans surveillance à l'intérieur du véhicule.
Moteur tournant, en cas d'opération d'entretien, serrez le frein de stationnement et sélectionnez la position **P**.

Fonctionnement automatique

☞ Sélectionnez la position **D** pour le passage **automatique** des six vitesses.

La boîte de vitesses fonctionne alors en mode auto-adaptatif, sans intervention du conducteur. Elle sélectionne en permanence le rapport de vitesse le mieux adapté au style de conduite, au profil de la route et à la charge du véhicule. Pour obtenir une accélération maximale sans toucher au levier, appuyez à fond sur la pédale d'accélérateur (kick down). La boîte de vitesses rétrograde automatiquement ou maintient le rapport sélectionné jusqu'au régime maximum du moteur.

Lors du freinage, la boîte de vitesses rétrograde automatiquement afin d'offrir un frein moteur efficace.

Lorsque vous relevez le pied brusquement de l'accélérateur, la boîte de vitesses ne passera pas au rapport supérieur, afin d'améliorer la sécurité.



Ne sélectionnez jamais la position **N** lorsque le véhicule roule.

Ne sélectionnez jamais les positions **P** ou **R**, tant que le véhicule n'est pas complètement immobilisé.

Programmes sport et neige

Ces deux programmes spécifiques complètent le fonctionnement automatique dans des cas d'utilisation bien particuliers.

Programme sport «S»

☞ Appuyez sur le bouton «**S**», une fois le moteur démarré.

La boîte de vitesses privilégie automatiquement un style de conduite dynamique.



S apparaît au combiné.

Programme neige «❄»

☞ Appuyez sur le bouton «**❄**», une fois le moteur démarré.

La boîte de vitesses s'adapte à la conduite sur routes glissantes.

Ce programme facilite les démarrages et la motricité lorsque les conditions d'adhérence sont faibles.



❄ apparaît au combiné.

Retour au fonctionnement automatique

☞ A tout moment, appuyez à nouveau sur le bouton sélectionné pour quitter le programme engagé et revenir en mode auto-adaptatif.

Fonctionnement manuel

- ☞ Sélectionnez la position **M** pour le passage **séquentiel** des six vitesses.
- ☞ Tirez le levier vers le signe **+** pour passer à la vitesse supérieure.
- ☞ Poussez le levier vers le signe **-** pour passer à la vitesse inférieure.

Le passage d'une vitesse à une autre est réalisé uniquement si les conditions de vitesse véhicule et de régime moteur le permettent ; sinon, les lois du fonctionnement automatique s'imposeront momentanément.



D disparaît et les rapports engagés apparaissent successivement au combiné.

En sous-régime ou en sur-régime, le rapport de vitesse sélectionné clignote pendant quelques secondes, puis le rapport réellement engagé s'affiche.

Le passage de la position **D** (automatique) à la position **M** (manuel) peut s'effectuer à tout moment.

À l'arrêt ou à très basse vitesse, la boîte de vitesses sélectionne automatiquement la vitesse **M1**.

En fonctionnement manuel, les programmes sport et neige sont inopérants.

Valeur invalide en fonctionnement manuel



Ce symbole s'affiche si un rapport est mal engagé (sélecteur entre deux positions).

Arrêt du véhicule

Avant de couper le moteur, vous pouvez passer en position **P** ou **N** pour être au point mort.

Dans les deux cas, serrez le frein de stationnement pour immobiliser le véhicule, sauf si celui-ci est programmé en mode automatique.

i Si le levier n'est pas en position **P**, à l'ouverture de la porte conducteur ou 45 secondes environ après la coupure du contact, un signal sonore retentit et un message apparaît.

- ☞ Repositionnez le levier en position **P** ; le signal sonore s'interrompt et le message disparaît.

Anomalie de fonctionnement

SERVICE Contact mis, un message s'affiche sur l'afficheur du combiné indiquant un dysfonctionnement de la boîte de vitesses.

Dans ce cas, celle-ci passe en mode secours en se bloquant sur le 3^{ème} rapport. Vous pouvez alors ressentir un choc important en passant de **P** à **R** et de **N** à **R**. Ce choc est sans risque pour la boîte de vitesses.

Ne dépassez pas la vitesse de 100 km/h dans la limite de la réglementation locale.

Faites vérifier par le réseau PEUGEOT ou par un atelier qualifié.



Vous risquez de détériorer la boîte de vitesses :

- si vous appuyez en même temps sur les pédales d'accélérateur et de frein,
- si vous forcez, en cas de panne batterie, le passage de la position **P** à une autre.



Afin de limiter la consommation de carburant lors d'un arrêt prolongé moteur tournant (embouteillage...), positionnez le levier de vitesses sur **N** et serrez le frein de stationnement, sauf si celui-ci est programmé en mode automatique.

Boîte manuelle pilotée 6 vitesses

Boîte de vitesses manuelle pilotée à six vitesses offrant, au choix, le confort de l'automatisme ou le plaisir du passage manuel des vitesses.

Deux modes de conduite vous sont donc proposés :

- le mode **automatisé** pour la gestion automatique des vitesses par la boîte,
- le mode **manuel** pour le passage séquentiel des vitesses par le conducteur.

En mode automatisé, il est toujours possible de changer de vitesse en utilisant ponctuellement les commandes au volant, par exemple, pour effectuer un dépassement.

Cette boîte de vitesses vous permet de

bénéficier de fonctionnalités supplémentaires :

- l'aide au démarrage en pente,
- la fonction de traction autonome (déplacement du véhicule au relâché de la pédale de frein) en mode automatisé ou en marche arrière.

Levier de vitesses

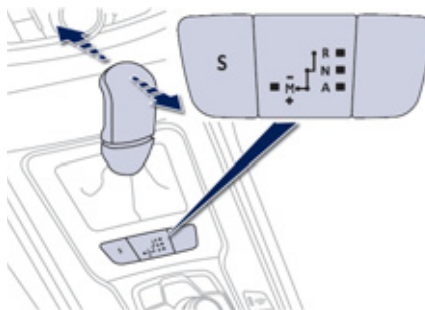

- R.** Marche arrière.
 - ☞ Pied sur le frein, levez et poussez le levier vers l'avant.
- N.** Point mort.
 - ☞ Pied sur le frein, sélectionnez cette position pour démarrer.
- A.** Mode automatisé.
 - ☞ Déplacez le levier vers l'arrière pour sélectionner ce mode.
- M.** Mode manuel avec passage séquentiel des vitesses.
 - ☞ Déplacez le levier vers la gauche pour sélectionner ce mode, puis utilisez les commandes au volant pour changer les rapports.

Commandes au volant



- + . Commande pour engager le rapport supérieur à droite du volant.
 - ☞ Appuyez derrière la commande au volant «+» pour passer le rapport supérieur.
- . Commande pour engager le rapport inférieur à gauche du volant.
 - ☞ Appuyez derrière la commande au volant «-» pour passer le rapport inférieur.

i Les commandes au volant ne permettent pas de sélectionner le point mort et de passer ou de quitter la marche arrière.

Affichages au combiné



Positions du levier de vitesses

N. Neutral (Point mort).

R. Reverse (Marche arrière).

1, 2, 3, 4, 5, 6. Rapports en mode manuel.

A. Il s'allume à la sélection du mode automatisé. Il s'éteint au passage en mode manuel.



- ☞ Placez le **pied sur le frein** lorsqu'un message apparaît sur l'afficheur du combiné.

i Au passage de la marche arrière, un signal sonore retentit.

Démarrage du véhicule

- ☞ Sélectionnez la position **N**.
- ☞ Appuyez à fond sur la pédale de frein.
- ☞ Démarrez le moteur.

N

N apparaît sur l'afficheur du combiné.

i

N clignote au combiné, accompagné d'un signal sonore et d'un message sur l'afficheur du combiné, si le levier de vitesses n'est pas sur la position **N** au démarrage.

Pied sur le frein clignote au combiné, accompagné d'un signal sonore et d'un message sur l'afficheur du combiné, si la pédale de frein n'est pas enfoncée au démarrage.

- ☞ Sélectionnez la première vitesse (position **M** ou **A**) ou la marche arrière (position **R**).
- ☞ Desserrez le frein de stationnement, sauf si celui-ci est programmé en mode automatique.
- ☞ Retirez le pied de la pédale de frein, puis accélérez.

R

A et **1** ou **R** apparaissent sur l'afficheur du combiné.

Mode automatisé

- ☞ Après le démarrage du véhicule, sélectionnez la position **A** pour passer en mode automatisé.

A¹

A et le rapport engagé apparaissent sur l'afficheur du combiné.

La boîte de vitesses fonctionne alors en mode auto-actif, sans intervention du conducteur.

Elle sélectionne en permanence le rapport de vitesse le mieux adapté aux paramètres suivants :

- style de conduite,
- profil de la route.

i

Pour obtenir une accélération optimale, par exemple dépassement d'un autre véhicule, appuyez fortement sur la pédale d'accélérateur et franchissez le point de résistance.

Passage manuel des vitesses



Ce changement de vitesses ponctuel permet d'effectuer un dépassement, par exemple, tout en restant en mode automatisé.

☞ Actionnez les commandes au volant **+** ou **-**. La boîte de vitesses engage le rapport demandé si le régime moteur le permet. **A** reste affiché au combiné. Après quelques instants sans action sur les commandes, la boîte de vitesses gère à nouveau les rapports automatiquement.

Mode manuel

- ☞ Après le démarrage du véhicule, sélectionnez la position **M** pour passer en mode manuel.
- ☞ Tirez le levier vers le signe **+** pour passer à la vitesse supérieure.
- ☞ Poussez le levier vers le signe **-** pour passer à la vitesse inférieure.



A disparaît et **M** apparaît avec les rapports engagés, successivement sur l'afficheur du combiné.

Les demandes de changement de rapport se font uniquement si le régime moteur le permet. Il n'est pas nécessaire de relâcher l'accélérateur pendant les changements de rapport. Lors d'un freinage ou d'un ralentissement, la boîte de vitesses rétrograde automatiquement pour permettre de relancer le véhicule sur le bon rapport.

i À très basse vitesse, si la marche arrière est demandée, celle-ci sera prise en compte seulement quand le véhicule sera immobilisé. Un témoin apparaît sur l'afficheur du combiné.

! En cas de forte accélération, le rapport supérieur ne passera pas sans action du conducteur sur les commandes au volant. Véhicule roulant, ne sélectionnez jamais le point mort **N**. Engagez uniquement la marche arrière **R**, véhicule immobilisé avec le pied sur la pédale de frein.

Fonction de traction autonome

Cette fonctionnalité permet de manœuvrer le véhicule avec une plus grande souplesse à faible vitesse (manœuvre de stationnement, embouteillages...).

Après avoir mis préalablement le levier en position **A**, **M** ou **R**, le véhicule se déplace dès que vous retirez le pied de la pédale de frein.

Lorsque le moteur tourne au ralenti, freins desserrés, si la position **A**, **M** ou **R** est sélectionnée, le véhicule se déplace même sans intervention sur l'accélérateur.

Pour votre sécurité, cette fonction ne s'activera que si vous appuyez sur la pédale de freins lors du passage en marche avant ou en marche arrière.

Moteur tournant, ne laissez jamais des enfants sans surveillance à l'intérieur du véhicule.

Arrêt du véhicule

Avant de couper le moteur, vous pouvez choisir de :

- passer en position **N** pour être au point mort,
- laisser le rapport engagé ; dans ce cas, le véhicule ne pourra pas être déplacé.

Dans les deux cas, vous devez impérativement serrer le frein de stationnement pour immobiliser le véhicule, sauf si celui-ci est programmé en mode automatique.

! En cas d'immobilisation du véhicule, moteur tournant, mettez absolument le levier de vitesses au point mort **N**. Avant toute intervention dans le compartiment moteur, vérifiez que le levier de vitesses est au point mort **N** et que le frein de stationnement est serré.

Anomalie de fonctionnement

SERVICE

Contact mis, le clignotement de ce témoin, accompagné d'un signal sonore et d'un message sur l'afficheur du combiné, indiquent un dysfonctionnement de la boîte de vitesses. Faites vérifier par le réseau PEUGEOT ou par un atelier qualifié.

! Appuyez obligatoirement sur la pédale de frein pendant le démarrage du moteur. Dans tous les cas de stationnement, serrez impérativement le frein de stationnement pour immobiliser le véhicule, sauf si celui-ci est programmé en mode automatique.

Stop & Start

Le Stop & Start met le moteur momentanément en veille - mode STOP - lors des phases d'arrêts de la circulation (feux rouges, encombrements, autres...). Le moteur redémarre automatiquement - mode START - dès que vous souhaitez repartir. Le redémarrage s'effectue de manière instantanée, rapide et silencieuse.

Parfaitement adapté à un usage urbain, le Stop & Start permet de réduire la consommation de carburant, les émissions de gaz polluant et le niveau sonore à l'arrêt.

Fonctionnement

Passage en mode STOP du moteur



Le témoin «**ECO**» s'allume au combiné et le moteur se met en veille :

- **avec une boîte manuelle pilotée**, à une vitesse inférieure à 8 km/h, enfoncez la pédale de frein ou passez le levier de vitesse en position **N**.

Si votre véhicule en est équipé, un compteur de temps cumule les durées de mise en mode STOP au cours du trajet. Il se remet à zéro à chaque mise du contact avec la clé.



Pour votre confort, en manoeuvre de stationnement, le mode STOP est indisponible pendant les quelques secondes qui suivent le désengagement de la marche arrière. Le mode STOP ne modifie pas les fonctionnalités du véhicule, comme par exemple le freinage, la direction assistée...



N'effectuez jamais un remplissage en carburant lorsque le moteur est en mode STOP ; coupez impérativement le contact avec la clé.

Cas particuliers : mode STOP indisponible

Le mode STOP ne s'active pas lorsque :

- la porte conducteur est ouverte,
- la ceinture de sécurité conducteur est débouclée,
- la vitesse du véhicule n'a pas dépassé 10 km/h depuis le dernier démarrage avec la clé,
- le frein de stationnement électrique est serré ou en cours de serrage,
- le maintien du confort thermique dans l'habitacle le nécessite,
- le désembuage est activé,
- certaines conditions ponctuelles (charge de la batterie, température du moteur, assistance au freinage, température extérieure...) le nécessitent pour assurer le contrôle du système.



Dans ce cas, le témoin «**ECO**» clignote quelques secondes, puis s'éteint.

Ce fonctionnement est parfaitement normal.

Passage en mode START du moteur

ECO Le témoin «**ECO**» s'éteint et le moteur redémarre **avec une boîte manuelle pilotée** :

- levier de vitesse en position **A** ou **M**, relâchez la pédale de frein,
- ou levier de vitesse en position **N** et pédale de frein relâchée, passez le levier de vitesse en position **A** ou **M**,
- ou engagez la marche arrière.

Cas particuliers : déclenchement automatique du mode START

Le mode START se déclenche automatiquement lorsque :

- la porte conducteur est ouverte,
- la ceinture de sécurité conducteur est déboutée,
- la vitesse du véhicule dépasse 11 km/h avec une boîte manuelle pilotée,
- le frein de stationnement électrique est en cours de serrage,
- certaines conditions ponctuelles (charge de la batterie, température du moteur, assistance au freinage, réglage de l'air conditionné...) le nécessitent pour assurer le contrôle du système ou du véhicule.

ECO Dans ce cas, le témoin «**ECO**» clignote quelques secondes, puis s'éteint.

Ce fonctionnement est parfaitement normal.

Neutralisation



A tout moment, appuyez sur la commande «**ECO OFF**» pour neutraliser le système. Ceci est signalé par l'allumage du voyant de la commande, accompagné d'un message sur l'écran.

i Si la neutralisation a été effectuée en mode STOP, le moteur redémarre immédiatement.

Réactivation

Appuyez de nouveau sur la commande «**ECO OFF**».

Le système est de nouveau actif ; ceci est signalé par l'extinction du voyant de la commande et d'un message sur l'afficheur.

i Le système se réactive automatiquement à chaque nouveau démarrage avec la clé.

Anomalie de fonctionnement



En cas de dysfonctionnement du système, le voyant de la commande «**ECO OFF**» clignote, puis s'allume fixement.

Faites vérifier par le réseau PEUGEOT ou par un atelier qualifié.

En cas d'anomalie en mode STOP, il est possible que le véhicule cale. Il est alors nécessaire de couper le contact, puis de redémarrer avec la clé.

Entretien

! Avant toute intervention sous le capot, neutralisez le Stop & Start pour éviter tout risque de blessure lié à un déclenchement automatique du mode START.

Ce système nécessite une batterie 12 V de technologie et de caractéristiques spécifiques (références disponibles auprès du réseau PEUGEOT).

Le montage d'une batterie non référencée par PEUGEOT entraîne des risques de dysfonctionnement du système.

Pour la recharger, utilisez un chargeur 12 V et n'inversez pas les polarités.

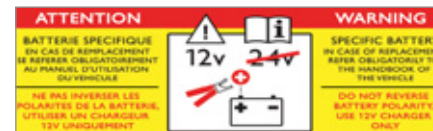

! Le Stop & Start fait appel à une technologie avancée. Pour toute intervention sur votre véhicule, adressez-vous à un atelier qualifié disposant de la compétence et du matériel adapté, ce que le réseau PEUGEOT est en mesure de vous apporter.

Aide au démarrage en pente

Systeme maintenant immobilisé un court instant (environ 2 secondes) votre véhicule lors d'un démarrage en pente, le temps que vous passiez de la pédale de frein à la pédale d'accélérateur.

Cette fonction n'est active que lorsque :

- le véhicule a été complètement immobilisé pied sur la pédale de frein,
- dans certaines conditions de pente,
- la porte conducteur est fermée.

La fonction aide au démarrage en pente n'est pas désactivable.

Fonctionnement

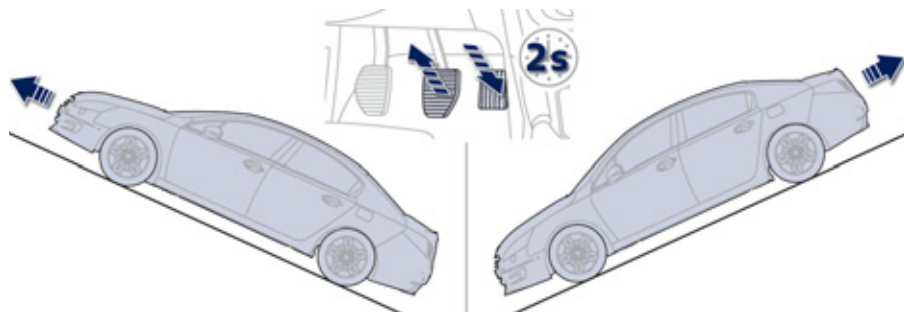

En pente montante, véhicule à l'arrêt, le véhicule est maintenu un court instant dès que vous relâchez la pédale de frein :

- si vous êtes en première vitesse ou au point mort en boîte de vitesses manuelle,
- si vous êtes en position **A** ou **M** en boîte manuelle pilotée,
- si vous êtes en position **D** ou **M** en boîte de vitesses automatique.

En pente descendante, véhicule à l'arrêt et marche arrière engagée, le véhicule est maintenu un court instant dès que vous relâchez la pédale de frein.

Anomalie de fonctionnement



SERVICE

Lorsqu'une anomalie du système survient, ces témoins s'allument. Consultez le réseau PEUGEOT ou un atelier qualifié pour vérification du système.



Ne sortez pas du véhicule pendant la phase de maintien temporaire de l'aide au démarrage en pente.

Si vous devez sortir du véhicule moteur tournant, serrez manuellement le frein de stationnement. Puis vérifiez que le témoin de frein de stationnement (et le témoin **P** sur la palette de frein électrique) sont allumés fixe.

Affichage tête haute

Système projetant un ensemble d'informations sur une lame fumée, dans le champ de vision du conducteur pour ne pas quitter la route des yeux.

Ce système fonctionne moteur tournant et conserve les réglages à la coupure du contact.

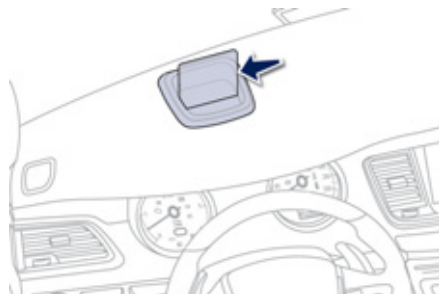

Sélecteurs

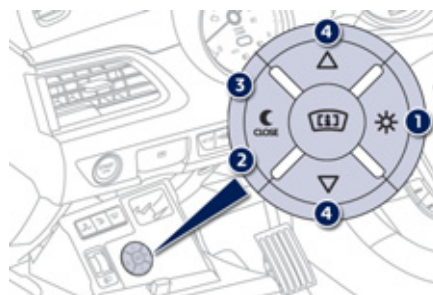

1. Marche de l'affichage tête haute.
2. Arrêt de l'affichage tête haute (appui long).
3. Réglage de la luminosité.
4. Réglage en hauteur de l'affichage.

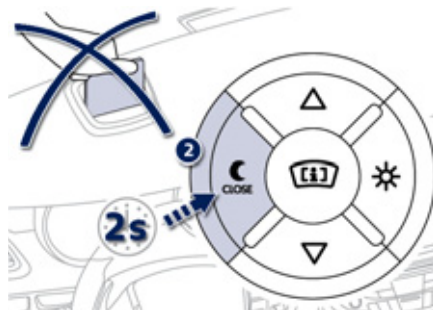

Affichages en fonctionnement



Une fois le système activé, les informations regroupées sur l'affichage tête haute sont :

- A. La vitesse de votre véhicule.
- B. Les informations du régulateur/limiteur de vitesse.
- C. Les informations de navigation (selon version).

i Pour plus d'information sur la navigation, reportez-vous au chapitre «Audio et télématique».

Activation / Neutralisation

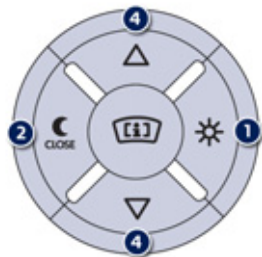

- ☞ Moteur tournant, appuyez sur la touche 1 pour activer le système et sortir la lame.
- ☞ Restez appuyer sur la touche 2 pour neutraliser le système et rentrer la lame.

L'état activé/neutralisé à l'arrêt du moteur est conservé au redémarrage.

Réglage en hauteur

- ☞ Moteur tournant, ajustez la hauteur souhaitée de l'affichage grâce aux touches 4 :
 - en haut pour déplacer l'affichage vers le haut,
 - en bas pour déplacer l'affichage vers le bas.

Réglage de la luminosité

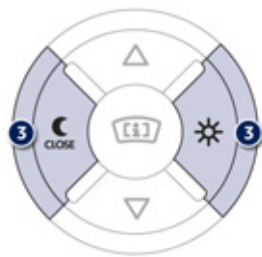

- ☞ Moteur tournant, réglez la luminosité des informations grâce aux touches 3 :
 - sur le «soleil» pour augmenter la luminosité,
 - sur la «lune» pour diminuer la luminosité.

! Il est recommandé de manipuler les touches uniquement véhicule à l'arrêt. À l'arrêt ou en roulant, aucun objet ne doit être posé autour de la lame (ou dans la cavité) pour ne pas empêcher la sortie de la lame et son bon fonctionnement.

i Dans certaines conditions météorologiques extrêmes (pluie et/ou neige, fort ensoleillement, ...) l'affichage tête haute peut ne pas être lisible ou être perturbé momentanément. Certaines lunettes de soleil peuvent gêner la lecture des informations. Pour nettoyer la lame, utilisez un chiffon propre et doux (type chiffon à lunettes ou microfibre). Ne pas utiliser un chiffon sec ou abrasif, ni avec un produit détergent ou solvant, sinon vous risquez de rayer la lame ou d'abîmer le traitement antireflets.

Mémorisation des vitesses

Cette mémorisation de vitesses s'applique aussi bien au mode limiteur de vitesse qu'au mode régulateur de vitesse.

Fonctionnement

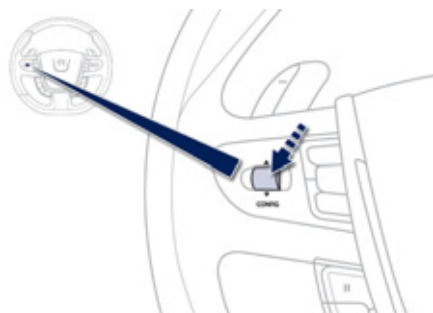

Vous avez la possibilité de mémoriser jusqu'à cinq vitesses dans le système. Par défaut, quelques vitesses sont déjà mémorisées.

- ☞ Accédez au menu général, situé dans l'afficheur du combiné, par un appui sur la touche **«CONFIG»**.
- ☞ Sélectionnez le menu «Personnalisation - Configuration» et validez.

- ☞ Sélectionnez le menu «Paramètres véhicule» et validez.
- ☞ Sélectionnez la ligne «Aide à la conduite» et validez.
- ☞ Sélectionnez la ligne «Vitesses mémorisées» et validez.
- ☞ Modifiez la vitesse.
- ☞ Sélectionnez **«OK»** et validez pour enregistrer les modifications.

! Pour des raisons de sécurité, le conducteur doit impérativement effectuer ces opérations à l'arrêt en utilisant l'afficheur du combiné. Ces opérations sont possibles uniquement à l'arrêt.

Sélection

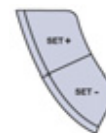

Pour sélectionner une vitesse mémorisée :

- ☞ appuyez sur la touche «+» ou «-» et maintenez-la appuyée ; le système s'arrête sur la vitesse mémorisée la plus proche,
 - ☞ appuyez de nouveau sur la touche «+» ou «-» et maintenez la touche appuyée pour sélectionner une autre vitesse mémorisée.
- Un rappel de la vitesse et de l'état du système (actif / inactif) s'affiche au combiné.

4

Limiteur de vitesse

Système empêchant le dépassement de la vitesse du véhicule à la valeur programmée par le conducteur.

Vitesse limite atteinte, la pédale d'accélérateur ne produit plus d'effet sauf en appuyant fortement sur la pédale d'accélérateur, il est alors possible de dépasser momentanément la vitesse programmée.

Pour revenir à la vitesse programmée, il suffit de descendre à une vitesse inférieure à la vitesse programmée en relâchant l'accélérateur.

La **mise en marche** du limiteur est manuelle : celle-ci nécessite une vitesse programmée d'au moins 30 km/h.

La **mise à l'arrêt** du limiteur est obtenue par action manuelle sur la commande.

La valeur de vitesse programmée reste en mémoire à la coupure du contact.

i Le limiteur ne peut, en aucun cas, remplacer le respect des limitations de vitesse, ni la vigilance, ni la responsabilité du conducteur.

Commandes au volant

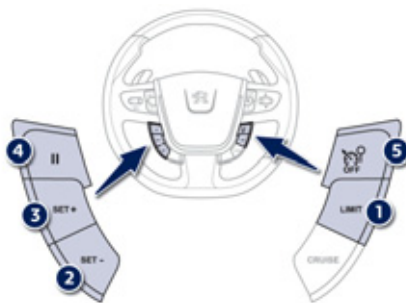

1. Touche de sélection du mode limiteur
2. Touche de diminution de la valeur programmée
3. Touche d'augmentation de la valeur programmée
4. Touche de suspension/reprise de la limitation (pause)
5. Touche d'arrêt de la limitation

Affichages au combiné



Les informations programmées sont regroupées sur l'afficheur du combiné.

i Ces informations sont également affichées sur l'affichage tête haute. Pour plus de détails sur l'affichage tête haute, reportez-vous dans ce chapitre «Conduite».



- A. Indication de marche / pause de la limitation
- B. Indication de sélection du mode limiteur
- C. Valeur de la vitesse programmée

Programmation



- ☞ Appuyer sur 1, le limiteur est activé et reste en pause.
- Il n'est pas nécessaire de mettre en marche le limiteur pour régler la vitesse.
- ☞ Réglez la valeur de vitesse en appuyant sur la touche 2 ou 3 (ex : 90 km/h).

Vous pouvez ensuite modifier la vitesse programmée à l'aide des touches 2 et 3 :

- de + ou - 1 km/h = appui court,
- de + ou - 5 km/h = appui long,
- par pas de + ou - 5 km/h = appui maintenu.
- ☞ Mettez en marche le limiteur en appuyant sur la touche 4.
- ☞ Suspendez le limiteur en appuyant sur la touche 4 : l'afficheur confirme la suspension par «Pause».
- ☞ Remettez en marche le limiteur en appuyant de nouveau sur la touche 4.

Dépassement de la vitesse programmée

Un appui sur la pédale d'accélérateur pour dépasser la vitesse programmée sera sans effet, sauf si vous appuyez **fortement** sur la pédale et dépassez le **point de résistance**. Le limiteur se neutralise momentanément et la vitesse programmée qui reste affichée clignote.

Le retour à la vitesse programmée, par décélération volontaire ou non du véhicule, annule automatiquement le clignotement.

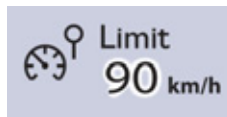
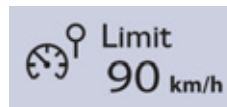
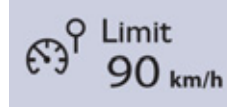

Arrêt / Retour à la conduite normale

- ☞ Appuyez sur 5, le limiteur est désactivé.

Anomalie de fonctionnement



En cas de dysfonctionnement du limiteur, la vitesse s'efface entraînant le clignotement des tirets.

Faites vérifier par le réseau PEUGEOT ou par un atelier qualifié.



En cas de forte descente ou en cas de forte accélération, le limiteur de vitesse ne pourra pas empêcher le véhicule de dépasser la vitesse programmée. L'utilisation de surtapis non homologués par PEUGEOT peut gêner l'utilisation normale de la pédale d'accélérateur et entraver le fonctionnement du limiteur de vitesse.

Les surtapis homologués par PEUGEOT sont munis d'une troisième fixation située dans la zone pédalier pour éviter tout risque d'interférence avec les pédales.

Régulateur de vitesse

Système maintenant automatiquement la vitesse du véhicule à la valeur programmée par le conducteur, sans action sur la pédale d'accélérateur.

La **mise en marche** du régulateur est manuelle : celle-ci nécessite une vitesse minimale du véhicule de 40 km/h, ainsi que l'engagement :

- d'un rapport supérieur ou égal au 4^{ème} en boîte manuelle,
- d'un rapport supérieur ou égal au 2^{ème} avec la boîte manuelle pilotée ou avec la boîte automatique,
- de la position **A** en boîte manuelle pilotée ou **D** en boîte automatique.

La **mise à l'arrêt** du régulateur est obtenue par action manuelle ou par action sur les pédales de frein ou d'embrayage ou en cas de déclenchement du système ESC pour des raisons de sécurité.

En appuyant sur la pédale d'accélérateur, il est possible de dépasser momentanément la vitesse programmée.

Pour revenir à la vitesse programmée, il suffit alors de relâcher la pédale d'accélérateur.

La coupure du contact annule toute valeur de vitesse programmée.

Commandes au volant

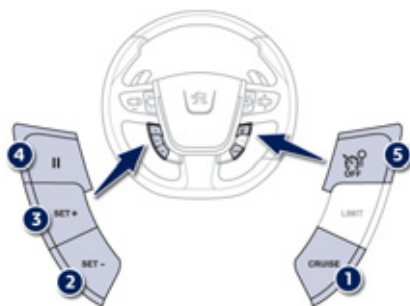

1. Touche de sélection du mode régulateur
2. Touche de programmation d'une vitesse / de diminution de la valeur programmée
3. Touche de programmation d'une vitesse / d'augmentation de la valeur programmée
4. Touche de suspension/reprise de la régulation (pause)
5. Touche d'arrêt de la régulation

i Le régulateur ne peut, en aucun cas, remplacer le respect des limitations de vitesse, ni la vigilance, ni la responsabilité du conducteur.

Affichages au combiné



Les informations programmées sont regroupées sur l'afficheur du combiné.

i Ces informations sont également affichées sur l'affichage tête haute. Pour plus de détails sur l'affichage tête haute, reportez-vous dans ce chapitre «Conduite».



- A. Indication de marche / pause de la régulation
- B. Indication de sélection du mode régulateur
- C. Valeur de la vitesse programmée

Programmation



- ☞ Appuyer sur 1, le régulateur est activé et reste en pause.
- ☞ Régler la vitesse programmée, en accélérant jusqu'à la vitesse désirée, puis appuyez sur la touche 2 ou 3 (ex : 110 km/h).

Vous pouvez ensuite modifier la vitesse programmée à l'aide des touches 2 et 3 :

- de + ou - 1 km/h = appui court,
- de + ou - 5 km/h = appui long,
- par pas de + ou - 5 km/h = appui maintenu.
- ☞ Suspendez le régulateur en appuyant sur la touche 4 : l'afficheur confirme la suspension par «Pause».
- ☞ Remettez en marche le régulateur en appuyant de nouveau sur la touche 4.

Dépassement de la vitesse programmée

Le dépassement volontaire ou non de la vitesse programmée entraîne son clignotement sur l'afficheur.

Le retour à la vitesse programmée, par décélération volontaire ou non du véhicule, annule automatiquement le clignotement.

Arrêt / Retour à la conduite normale

- ☞ Appuyez sur 5, le régulateur est désactivé. L'affichage revient au totalisateur kilométrique.

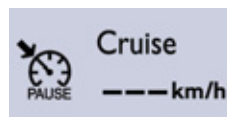

Anomalie de fonctionnement



En cas de dysfonctionnement du régulateur, la vitesse s'efface entraînant le clignotement des tirets.

Faites vérifier par le réseau PEUGEOT ou par un atelier qualifié.

- !
- Lorsque la régulation est en marche, soyez vigilant si vous maintenez appuyée l'une des touches de modification de la vitesse programmée : cela peut entraîner un changement très rapide de la vitesse de votre véhicule. Ne pas utiliser le régulateur de vitesse sur route glissante ou en circulation dense.

En cas de forte descente, le régulateur de vitesse ne pourra pas empêcher le véhicule de dépasser la vitesse programmée.

Pour éviter tout risque de blocage des pédales :

- veillez au bon positionnement du surtapis,
- ne superposez jamais plusieurs surtapis.

Aide au stationnement

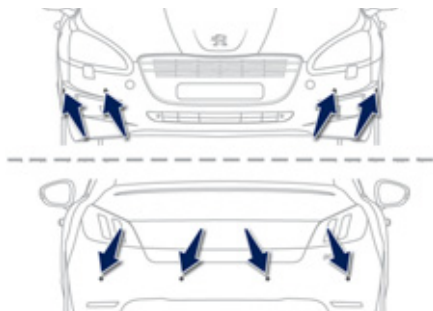

A l'aide de capteurs situés dans le pare-chocs, cette fonction vous signale la proximité de tout obstacle (personne, véhicule, arbre, barrière...) qui entre dans leur champ de détection. Certains types d'obstacle (piquet, balise de chantier...) détectés au début ne le seront plus en fin de manoeuvre en raison de la présence de zones aveugles.



Cette fonction ne peut, en aucun cas, remplacer la vigilance et la responsabilité du conducteur.

Aide au stationnement arrière

La mise en marche est obtenue par l'engagement de la marche arrière. Elle est accompagnée d'un signal sonore. La mise à l'arrêt est effectuée dès que vous désengagez la marche arrière.

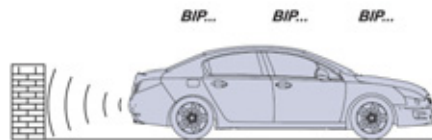

Aide sonore

L'information de proximité est donnée par un signal sonore discontinu, dont la fréquence est d'autant plus rapide que le véhicule se rapproche de l'obstacle.

Le son diffusé par le haut-parleur (droit ou gauche) permet de repérer de quel côté se situe l'obstacle.

Lorsque la distance «véhicule/obstacle» devient inférieure à une trentaine de centimètres, le signal sonore devient continu.



Aide graphique

Elle complète le signal sonore par l'affichage à l'écran multifonction de segments, de plus en plus rapprochés du véhicule. Au plus près de l'obstacle, le symbole «Danger» s'affiche en plus à l'écran.

Aide au stationnement avant

En complément à l'aide au stationnement arrière, l'aide au stationnement avant se déclenche dès qu'un obstacle est détecté à l'avant et que la vitesse du véhicule reste inférieure à 10 km/h.

L'aide au stationnement avant est interrompue, si le véhicule s'arrête plus de trois secondes en marche avant, s'il n'y a plus d'obstacle détecté ou dès que la vitesse du véhicule dépasse 10 km/h.

i Le son diffusé par le haut-parleur (avant ou arrière) permet de repérer si l'obstacle est devant ou derrière.

Neutralisation / Activation de l'aide au stationnement avant et arrière

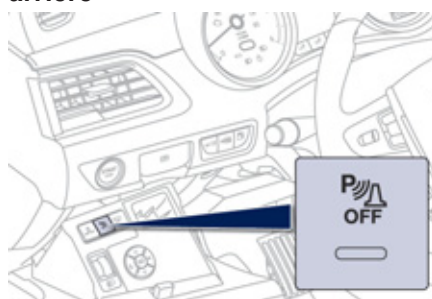

La neutralisation de la fonction s'effectue par un appui sur ce bouton. Le voyant du bouton s'allume.

Un nouvel appui sur ce bouton réactive la fonction. Le voyant du bouton s'éteint.

i La fonction sera neutralisée automatiquement en cas d'attelage d'une remorque ou de montage d'un porte-vélo (véhicule équipé d'un attelage ou d'un porte-vélo recommandé par PEUGEOT).

Anomalie de fonctionnement

SERVICE

En cas de dysfonctionnement du système, au passage de la marche arrière, ce témoin s'affiche au combiné et/ou un message apparaît sur l'écran, accompagné d'un signal sonore (bip court). Consultez le réseau PEUGEOT ou un atelier qualifié.

i Par mauvais temps ou par temps hivernal, assurez-vous que les capteurs ne sont pas recouverts par de la boue, du givre ou de la neige. Au passage de la marche arrière, un signal sonore (bip long) vous indique que les capteurs peuvent être sales. Lorsque le véhicule roule à une vitesse inférieure à 10 km/h, certaines sources sonores (moto, camion, marteau-piqueur...) peuvent déclencher les signaux sonores d'aide au stationnement.

Mesure de place disponible

Système mesurant la place de stationnement disponible entre deux véhicules ou obstacles. Elle mesure la taille de la place et vous apporte des informations sur :

- la possibilité de vous garer sur un emplacement libre, en fonction du gabarit de votre véhicule et des distances nécessaires pour effectuer vos manœuvres,
- le niveau de difficulté de la manœuvre à effectuer.

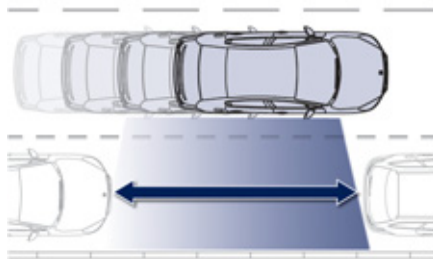

Le système ne mesure pas les emplacements dont la taille est nettement inférieure ou supérieure au gabarit du véhicule.

Affichages

>P< |

Le voyant, placé sur la commande **A**, peut prendre deux états différents :

- **allumé fixe** : la fonction est sélectionnée par un appui sur la commande **A**.
- **éteint** : la fonction n'est pas sélectionnée.

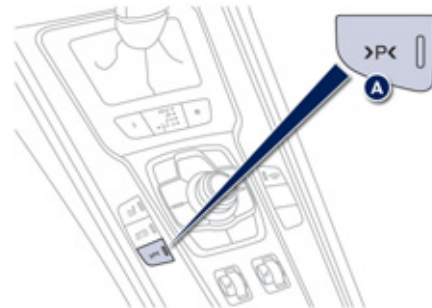

Fonctionnement

Vous avez identifié une place disponible :

- ☞ Engagez un rapport en boîte de vitesses manuelle ou placez le levier de vitesses en position **A** (boîte manuelle pilotée) ou en position **D** (boîte automatique).
- ☞ Appuyez sur la commande **A** pour sélectionner la fonction.
- ☞ Activez l'indicateur de direction du côté de la place à mesurer ; un message s'affiche et le voyant clignote pour confirmer qu'une mesure est en cours.
- ☞ Pendant la mesure, avancez le long de la place, à une vitesse inférieure à 20 km/h, pour vous préparer à effectuer votre manœuvre.
- ☞ Une fois la mesure terminée, le système vous indique le niveau de difficulté de la manœuvre par un message sur l'écran multifonction, accompagné d'un signal sonore.

La fonction affiche les messages suivants :

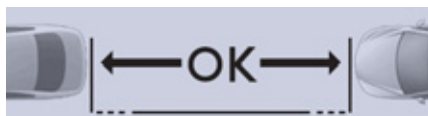

Stationnement possible

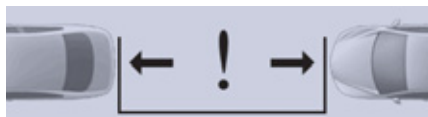

Stationnement difficile



Stationnement non conseillé

La fonction se désélectionne automatiquement :

- au passage de la marche arrière,
- à la coupure du contact,
- si aucune mesure n'est demandée,
- dans les cinq minutes après sélection de la fonction,
- si la vitesse du véhicule dépasse, le seuil de 70 km/h pendant une minute.

! Si la distance latérale, entre votre véhicule et la place est trop importante, le système risque de ne pas mesurer la place.

i La fonction reste disponible après chaque mesure et peut ainsi mesurer plusieurs places à la suite. Par mauvais temps et par temps hivernal, assurez-vous que les capteurs ne sont pas recouverts par des salissures, du givre ou de la neige. La fonction de mesure de place disponible désactive l'aide au stationnement avant, en phase de mesure marche avant. En cas de dysfonctionnement, faites vérifier le système par le réseau PEUGEOT ou par un atelier qualifié.

Commandes d'éclairage

Dispositif de sélection et de commande des différents feux avant et arrière assurant l'éclairage et la signalisation du véhicule.

Eclairage principal

Vous disposez de différents feux :

- des feux de position, pour être vu,
- des feux de croisement pour voir sans éblouir les autres conducteurs,
- des feux de route pour bien voir en cas de route dégagée,
- des feux directionnels pour mieux voir dans les virages.

Eclairage additionnel

D'autres feux sont installés pour répondre aux conditions particulières de conduite :

- des feux antibrouillard arrière pour une meilleure signalisation par temps de brouillard,
- des feux antibrouillard avant pour une meilleure visibilité par temps de brouillard et pour optimiser l'éclairage des intersections et des manoeuvres en parking,
- des feux diurnes pour être vu de jour.

Automatismes d'éclairage

Différents modes de commande automatique des éclairages sont également disponibles selon les options suivantes :

- éclairage d'accompagnement,
- éclairage directionnel,
- éclairage d'accueil,
- éclairage de jour (feux diurnes),
- allumage automatique des feux,
- «Assistant feux de route».

Bague de sélection du mode d'éclairage principal

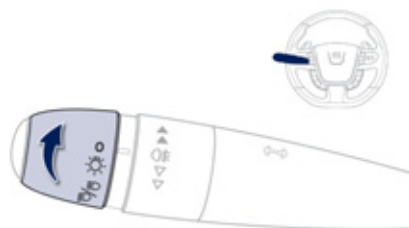

Tournez-la pour placer le symbole désiré en face du repère.

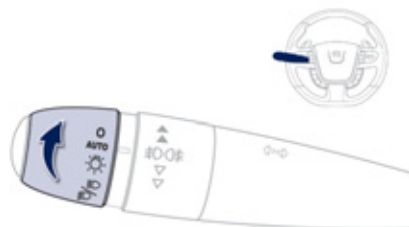

Modèle sans allumage AUTO



Modèle avec allumage AUTO

- 0** Feux éteints.
- AUTO** Allumage automatique des feux.
-  Feux de position seuls.
-  Feux de croisement ou de route.

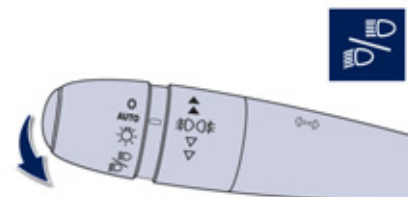

5

Manette d'inversion des feux

Tirez-la pour permuter l'allumage des feux de croisement / feux de route.

Dans les modes feux éteints et feux de position, le conducteur peut allumer directement les feux de route («appel de phares») tant qu'il maintient la manette tirée.

Affichages

L'allumage du témoin correspondant au combiné confirme la mise en marche de l'éclairage sélectionné.

Bague de sélection des feux antibrouillard

Ils fonctionnent avec les feux de croisement et de route.

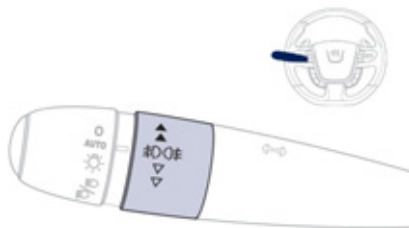

Projecteurs antibrouillard avant et feux antibrouillard arrière

Donnez une impulsion en tournant la bague :

- ☞ vers l'avant une 1^{ère} fois pour allumer les projecteurs antibrouillard avant,
- ☞ vers l'avant une 2^{ème} fois pour allumer les feux antibrouillard arrière,
- ☞ vers l'arrière une 1^{ère} fois pour éteindre les feux antibrouillard arrière,
- ☞ vers l'arrière une 2^{ème} fois pour éteindre les projecteurs antibrouillard avant.

Lors d'une coupure automatique des feux (avec modèle AUTO) ou lors d'une coupure manuelle des feux de croisement, les feux antibrouillard et les feux de position resteront allumés.

- ☞ Tournez la bague vers l'arrière pour éteindre les feux antibrouillard, les feux de position s'éteindront alors.

! Par temps clair ou de pluie, de jour comme de nuit, les projecteurs antibrouillard avant et les feux antibrouillard arrière allumés sont interdits. Dans ces situations, la puissance de leurs faisceaux peut éblouir les autres conducteurs. Ils doivent être utilisés uniquement par temps de brouillard ou de chute de neige.

Dans ces conditions climatiques, il vous appartient d'allumer manuellement les feux antibrouillard et les feux de croisement, car le capteur de luminosité peut détecter une lumière suffisante. N'oubliez pas d'éteindre les projecteurs antibrouillard avant et les feux antibrouillard arrière dès qu'ils ne sont plus nécessaires.

i Oubli d'extinction des feux

Le déclenchement d'un signal sonore, dès l'ouverture d'une porte avant, avertit le conducteur qu'il a oublié d'éteindre l'éclairage de son véhicule, contact coupé en mode d'allumage manuel des feux.

Dans ce cas, l'extinction des feux entraîne l'arrêt du signal sonore.

Contact coupé, si les feux de croisement restent allumés, le véhicule passe en mode «ECO» pour ne pas décharger la batterie.

Les feux s'éteignent à la coupure du contact mais vous avez toujours la possibilité de les réactiver en actionnant la commande d'éclairage.

i Dans certaines conditions climatiques (température basse, humidité), la présence de buée sur la surface interne de la glace des projecteurs avant et des feux arrière est normale ; celle-ci disparaît quelques minutes après l'allumage des feux.

Feux diurnes

Eclairage de jour, obligatoire dans certains pays, qui s'active automatiquement dès le démarrage du moteur, permettant une meilleure visibilité du véhicule par les autres usagers.

Cette fonction est assurée :

- pour les pays où la réglementation l'impose, par l'allumage des feux de croisement associé à l'allumage des feux de position et des feux de plaque minéralogique,
- pour les autres pays de commercialisation, par l'allumage de feux dédiés.

i



Cette fonction peut être activée ou neutralisée en passant par le menu de configuration du véhicule.

5

Eclairage d'accompagnement manuel

Le maintien temporaire de l'allumage des feux de croisement, après avoir coupé le contact du véhicule, facilite la sortie du conducteur en cas de faible luminosité.

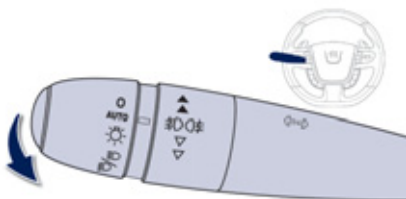

Mise en service

- ☞ Dans les 30 secondes ou la minute qui suit la coupure du contact (selon le temps d'éclairage d'accompagnement auto, programmé dans le menu de configuration), faites un «appel de phares» à l'aide de la commande d'éclairage.
- ☞ Un nouvel «appel de phares» arrête la fonction.

Arrêt

L'éclairage d'accompagnement manuel s'arrête automatiquement après environ 30 secondes.

Feux de stationnement

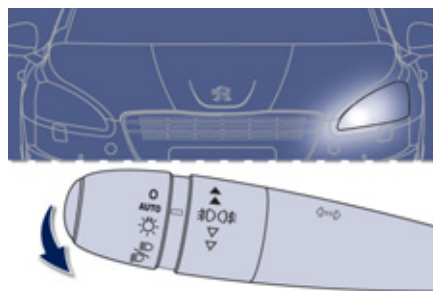

Balisage latéral réalisé par l'allumage des feux de position uniquement du côté de la circulation.

- ☞ Dans la minute qui suit la coupure du contact, actionnez la commande d'éclairage vers le haut ou vers le bas, en fonction du côté de la circulation (exemple : stationnement à droite ; commande d'éclairage vers le bas ; allumage à gauche).

Ceci est indiqué par un signal sonore et l'allumage au combiné du témoin de l'indicateur de direction correspondant.

Pour arrêter les feux de stationnement, remplacez la commande d'éclairage en position centrale ou mettez le contact.

Allumage automatique des feux

Les feux de position et de croisement s'allument automatiquement, sans action du conducteur, en cas de détection d'une faible luminosité externe ou dans certains cas d'enclenchement des essuie-vitres.

Dès que la luminosité est redevenue suffisante ou après l'arrêt des essuie-vitres, les feux s'éteignent automatiquement.

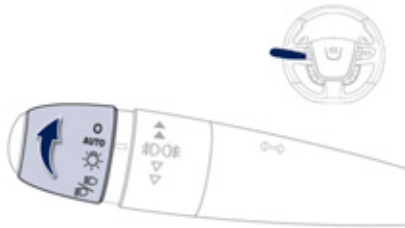

Mise en service

- ☞ Tournez la bague en position «**AUTO**». L'allumage automatique s'accompagne d'un message sur l'afficheur du combiné.

Arrêt

- ☞ Tournez la bague sur une autre position. L'arrêt s'accompagne d'un message sur l'afficheur du combiné.

Associé à l'éclairage d'accompagnement automatique

L'association avec l'allumage automatique apporte à l'éclairage d'accompagnement les possibilités supplémentaires suivantes :

- choix de la durée de maintien de l'éclairage pendant 15, 30 ou 60 secondes,
- mise en service automatique de l'éclairage d'accompagnement lorsque l'allumage automatique est en marche.

Programmation



Le choix de la durée d'éclairage d'accompagnement se fait dans les paramètres véhicule du menu de configuration, dans l'afficheur du combiné.

Anomalie de fonctionnement

SERVICE

En cas de dysfonctionnement du capteur de luminosité, les feux s'allument, ce témoin s'affiche au combiné et/ou un message apparaît sur l'afficheur du combiné, accompagné d'un signal sonore. Consultez le réseau PEUGEOT ou un atelier qualifié.

5

! Par temps de brouillard ou de neige, le capteur de luminosité peut détecter une lumière suffisante. Les feux ne s'allumeront donc pas automatiquement.

Ne masquez pas le capteur de luminosité, couplé au capteur de pluie et situé au milieu du pare-brise derrière le rétroviseur intérieur ; les fonctions associées ne seraient plus commandées.

Assistant feux de route

Système qui intervient automatiquement les feux de route avec les feux de croisement et inversement suivant les conditions de circulation grâce à un capteur se trouvant sur le rétroviseur intérieur.

Le système est actif à partir de 25 km/h et se désactive à 15 km/h.



Mise en service

☞ placez la commande d'éclairage sur la position «AUTO» ou «Feux de croisement / route»,



☞ appuyez sur ce bouton, le voyant s'allume.

Arrêt

Si la situation le nécessite, le conducteur peut intervenir à tout moment :



☞ appuyez sur ce bouton, le voyant s'éteint,

☞ ou en inversant la commande d'éclairage qu'elle soit sur la position «AUTO» ou sur la position «Feux de croisement / route».

i Un appel de phare ne désactive pas le système.
L'état du système reste en mémoire à la coupure du contact.
Cette inversion automatique des feux est un système d'aide à la conduite.
Le conducteur reste responsable de l'éclairage de son véhicule et de son adaptation aux conditions de luminosité, de visibilité et de circulation.

i Le système peut être perturbé ou ne pas correctement fonctionner :

- lorsque les conditions de visibilité sont mauvaises (par exemple en cas de chutes de neige, de fortes pluies ou de brouillard intense, ...),
- si le pare-brise est encrassé, embué ou masqué (par un autocollant, ...) devant le capteur,
- si le véhicule est face à des panneaux fortement réfléchissants.

Le système n'est pas en mesure de détecter :

- les usagers qui n'ont pas d'éclairage propre, tels que les piétons,
- les usagers dont l'éclairage est masqué, tels que les véhicules circulants derrière une glissière de sécurité (par exemple sur autoroute),
- les usagers se trouvant au sommet ou en bas d'une pente raide, dans des virages sinueux, dans des carrefours en croix.

Éclairage d'accueil extérieur

L'allumage à distance des feux facilite votre approche du véhicule en cas de faible luminosité. Il s'active en fonction de l'intensité lumineuse détectée par le capteur de luminosité.

Mise en service



- ☞ Appuyez sur le cadenas ouvert de la télécommande. Les feux de croisement et de position s'allument ; votre véhicule est également déverrouillé.

Arrêt

L'éclairage d'accueil extérieur s'arrête automatiquement au bout d'un temps donné, à la mise du contact ou au verrouillage du véhicule.

Programmation



Le choix de la durée de maintien de l'éclairage se fait par le menu de configuration, dans l'afficheur du combiné.

Spots de rétroviseurs extérieurs

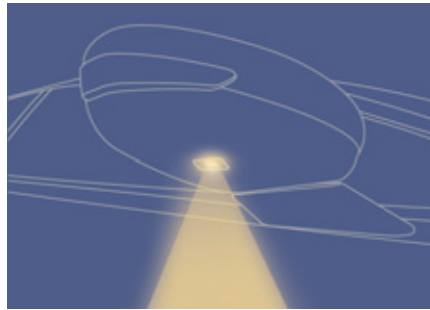

Pour faciliter l'approche du véhicule, ils éclairent :

- les zones situées face aux portes conducteur et passager,
- les zones en avant du rétroviseur et en arrière des portes avant.

Mise en service

Les spots s'allument :

- au déverrouillage,
- au retrait de la clé de contact,
- à l'ouverture d'une porte,
- sur une demande de localisation du véhicule par la télécommande.

Arrêt

Ils s'éteignent après une temporisation.

Réglage manuel des projecteurs halogènes

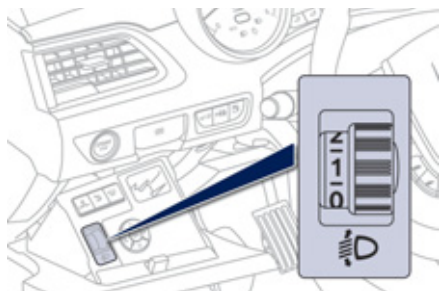

Pour ne pas gêner les autres usagers de la route, les projecteurs à lampes halogènes doivent être réglés en hauteur, en fonction de la charge du véhicule.

- 0** 1 ou 2 personnes aux places avant.
- 5 personnes.
- 1** Réglage intermédiaire.
- 5 personnes + charges dans le coffre.
- 2** Conducteur + charges dans le coffre.
- Non utilisée.
- 3** Non utilisée.

i Réglage initial en position «0».

Réglage automatique des projecteurs au xénon

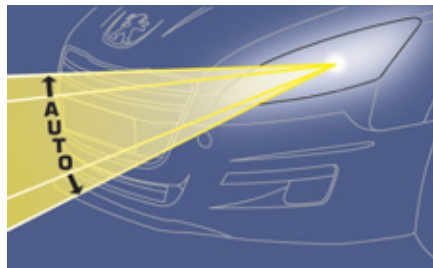

Pour ne pas gêner les autres usagers de la route, ce système corrige, automatiquement et à l'arrêt, la hauteur du faisceau des lampes au xénon, en fonction de la charge du véhicule.

SERVICE

En cas de dysfonctionnement, ce témoin s'affiche au combiné, accompagné d'un signal sonore et d'un message sur l'afficheur du combiné. Le système met alors vos projecteurs en position basse.

! En cas d'anomalies, ne touchez pas aux lampes au xénon. Consultez le réseau PEUGEOT ou un atelier qualifié.

Éclairage directionnel principal

En feux de croisement ou en feux de route, cette fonction permet au faisceau lumineux de mieux éclairer le bord de la route dans les virages.

L'utilisation de cette fonction, associée uniquement aux lampes au xénon, améliore considérablement la qualité de votre éclairage en virage.

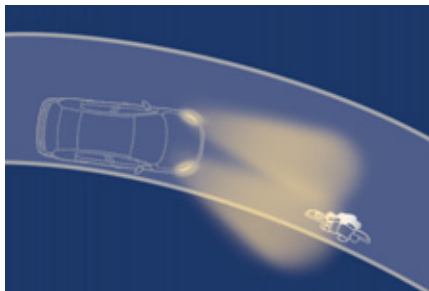

avec éclairage directionnel

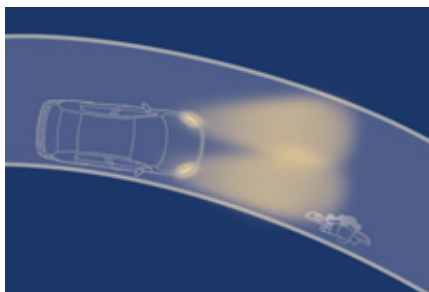

sans éclairage directionnel



À vitesse nulle ou très faible ou à l'enclenchement de la marche arrière, cette fonction est inactive. L'état de la fonction reste en mémoire à la coupure du contact.

Programmation



L'activation ou la neutralisation de la fonction se fait par le menu de configuration (situé dans l'afficheur du combiné).

Anomalie de fonctionnement



En cas de dysfonctionnement, ce témoin clignote au combiné, accompagné d'un message sur l'afficheur du combiné. Consultez le réseau PEUGEOT ou un atelier qualifié.

Éclairage directionnel additionnel

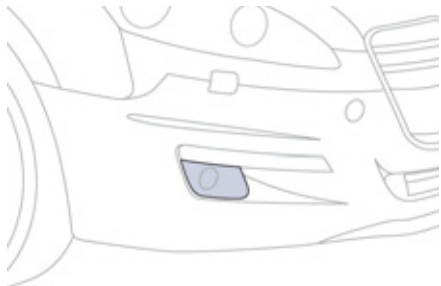

En feux de croisement ou en feux de route, cette fonction permet au faisceau du projecteur antibrouillard avant d'éclairer l'intérieur du virage, lorsque la vitesse du véhicule est inférieure à 40 km/h.

L'utilisation de cet éclairage additionnel est surtout optimale en conduite urbaine, dans les intersections, sur routes très sinueuses, dans les manoeuvres de parking, ...

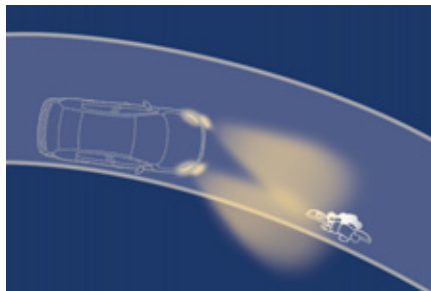

avec éclairage directionnel additionnel

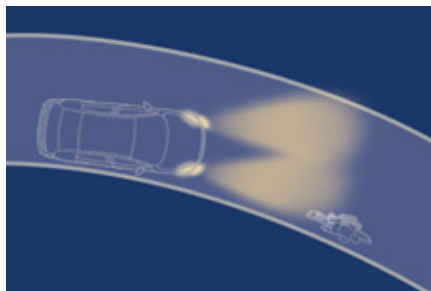

sans éclairage directionnel additionnel

Mise en marche

Cette fonction se déclenche :

- sur activation de l'indicateur de direction (allumage de l'antibrouillard du même côté), ou
- à partir d'un certain angle de rotation du volant.

Arrêt

Cette fonction est désactivée :

- au-dessous d'un certain angle de rotation du volant,
- sur désactivation de l'indicateur de direction.

Programmation



L'activation ou la neutralisation de la fonction se fait par le menu de configuration (situé dans l'afficheur du combiné).

Par défaut, cette fonction est activée.

Commandes d'essuie-vitre

Les différents essuie-vitres avant et arrière du véhicule sont conçus pour améliorer progressivement la visibilité du conducteur en fonction des conditions climatiques.

Programmations

Différents modes de commande automatique des essuie-vitres sont également disponibles selon les options suivantes :

- balayage automatique pour l'essuie-vitre avant,
- essuyage arrière au passage de la marche arrière.

Commandes manuelles

Les commandes d'essuie-vitres s'effectuent directement par le conducteur.

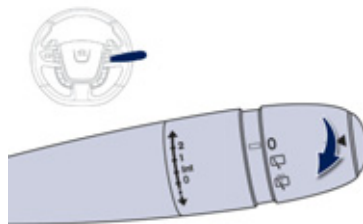

Modèle avec balayage manuel (intermittent)

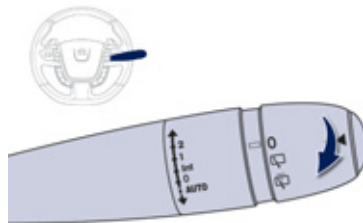

Modèle avec balayage AUTO

Essuie-vitre avant

Cadence de balayage :

- 2** rapide (fortes précipitations),
- 1** normale (pluie modérée),
- I** intermittente (proportionnelle à la vitesse du véhicule),
- 0** arrêt,
- ↓** coup par coup (appuyez vers le bas et relâchez),
- AUTO ↓** automatique (appuyez vers le bas et relâchez),
coup par coup (tirez brièvement la commande vers vous).

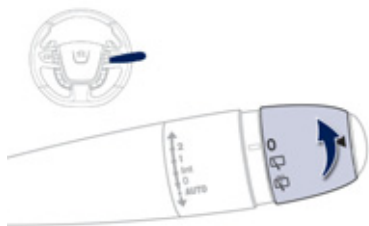

Essuie-vitre arrière

Bague de sélection de l'essuie-vitre arrière :

! En cas de neige ou de givre important et lors de l'utilisation d'un porte-vélos sur le coffre, neutralisez l'essuie-vitre arrière automatique en passant par le menu de configuration de l'afficheur du combiné.



arrêt,



balayage intermittent,



balayage avec lave-vitre (durée déterminée).

Marche arrière

Au passage de la marche arrière, si l'essuie-vitre avant fonctionne, l'essuie-vitre arrière se mettra en marche.

Programmation



La mise en service ou l'arrêt de la fonction se fait par le menu de configuration de l'afficheur du combiné.
Par défaut, cette fonction est activée.

Lave-vitre avant et lave-projecteurs

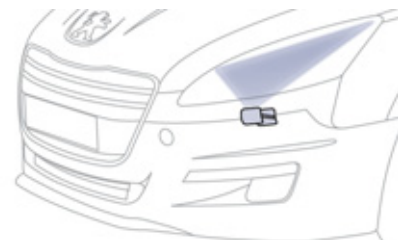

Tirez la commande d'essuie-vitre vers vous. Le lave-vitre puis l'essuie-vitre fonctionnent pendant une durée déterminée.

Les lave-projecteurs ne s'activent que lorsque **les feux de croisement sont allumés**.

Niveau mini du liquide lave-vitre / lave-projecteurs

SERVICE

Pour les véhicules équipés de lave-projecteurs, lorsque le niveau mini du réservoir est atteint, ce témoin s'affiche au combiné, accompagné d'un signal sonore et d'un message sur l'afficheur du combiné. Il s'affiche à la mise du contact ou à chaque action sur la commande, tant que le réservoir n'est pas rempli. Au prochain arrêt, remplissez ou faites remplir, le réservoir de lave-vitre / lave-projecteurs.

Balayage automatique avant

Le balayage de l'essuie-vitre avant fonctionne automatiquement, sans action du conducteur, en cas de détection de pluie (capteur derrière le rétroviseur intérieur) en adaptant sa vitesse à l'intensité des précipitations.

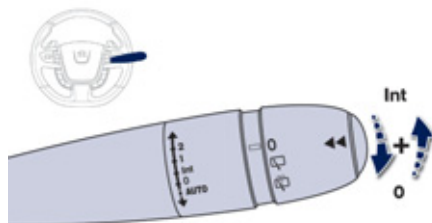
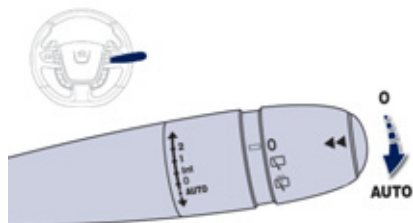

Mise en service



Donnez une impulsion brève sur la commande vers le bas.

Ce témoin s'allume au combiné et un message s'affiche.

Arrêt



Donnez une nouvelle impulsion brève sur la commande vers le bas ou placez la commande sur une autre position (Int, 1 ou 2).

Ce témoin s'éteint au combiné et un message s'affiche.



Il est nécessaire de réactiver le balayage automatique, après chaque coupure du contact supérieure à une minute, en donnant une impulsion vers le bas sur la commande.

Anomalie de fonctionnement

En cas de dysfonctionnement du balayage automatique, l'essuie-vitre fonctionnera en mode intermittent.

Faites vérifier par le réseau PEUGEOT ou par un atelier qualifié.

! Ne masquez pas le capteur de pluie, couplé au capteur de luminosité et situé au milieu du pare-brise derrière le rétroviseur intérieur.

Lors d'un lavage en station automatique, neutralisez le balayage automatique.

En hiver, il est conseillé d'attendre le dégivrage complet du pare-brise avant d'actionner le balayage automatique.

Position particulière de l'essuie-vitre avant



Cette position permet de dégager les balais de l'essuie-vitre avant.

Elle permet de nettoyer les lames ou de procéder au remplacement des balais. Elle peut également être utile, par temps hivernal, pour dégager les lames du pare-brise.

- ☞ Dans la minute qui suit la coupure du contact, toute action sur la commande d'essuie-vitre positionne les balais en milieu de pare-brise.
- ☞ Pour remettre les balais après intervention, mettez le contact et manœuvrez la commande.

i Pour conserver l'efficacité des essuie-vitre à balais plats, type «flat-blade», nous vous conseillons :

- de les manipuler avec précaution,
- de les nettoyer régulièrement avec de l'eau savonneuse,
- de ne pas les utiliser pour maintenir une plaque de carton contre le pare-brise,
- de les remplacer dès les premiers signes d'usure.

Plafonniers

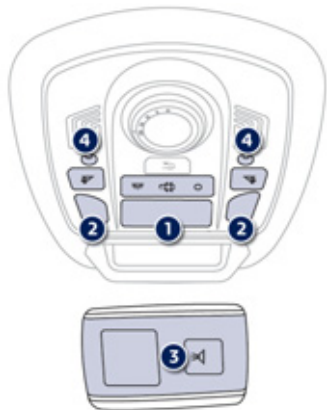

1. Plafonnier avant
2. Lecteurs de carte avant
3. Lecteurs de carte arrière
4. Diodes d'ambiances

Plafonniers avant



Dans cette position, le plafonnier s'éclaire progressivement :

- au déverrouillage du véhicule,
- à l'extraction de la clé de contact,
- à l'ouverture d'une porte,
- à l'activation du bouton de verrouillage de la télécommande, afin de localiser votre véhicule.

Il s'éteint progressivement :

- au verrouillage du véhicule,
- à la mise du contact,
- 30 secondes après la fermeture de la dernière porte.



Eteint en permanence.



Eclairage permanent.



Avec le mode «éclairage permanent», la durée d'allumage varie, suivant le contexte :

- contact coupé, environ dix minutes,
- en mode économie d'énergie, environ trente secondes,
- moteur tournant, sans limite.

Lecteurs de carte avant et arrière

☞ Contact mis, actionnez l'interrupteur correspondant.

Quand le plafonnier avant est en position «éclairage permanent», le lecteur de carte arrière s'allumera également, sauf si ce dernier est en position «éteint en permanence».

A partir de l'avant, vous pouvez neutraliser les lecteurs de carte arrière pour par exemple ne pas perturber le sommeil de vos passagers.

Toutefois, ceux-ci peuvent forcer l'éclairage du lecteur.



Faites attention à ne rien mettre en contact avec les plafonniers.

Éclairage d'ambiance

L'allumage tamisé des éclairages de l'habitacle facilite la visibilité dans le véhicule en cas de faible luminosité.

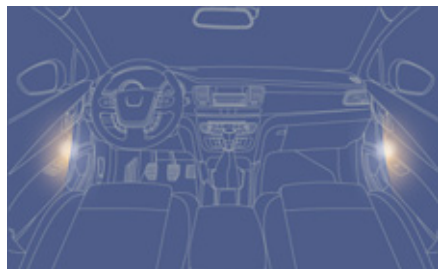

Mise en service

De nuit, les diodes électroluminescentes-LED d'ambiance (plafonnier, portes) s'allument automatiquement, dès que les feux de position sont allumés.

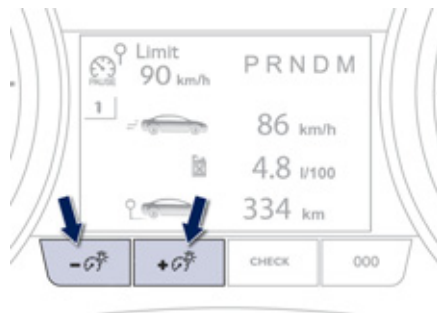

Arrêt

L'éclairage d'ambiance s'arrête automatiquement à la coupure des feux de position.

Il peut être éteint manuellement en réglant le rhéostat d'éclairage du combiné sur le plus faible niveau.

Généralités sur les sièges enfants

Préoccupation constante de PEUGEOT lors de la conception de votre véhicule, la sécurité de vos enfants dépend aussi de vous.

Pour vous assurer une sécurité optimale, veuillez à respecter les consignes suivantes :

- conformément à la réglementation européenne, **tous les enfants de moins de 12 ans ou d'une taille inférieure à un mètre cinquante doivent être transportés dans des sièges enfants homologués adaptés à leur poids**, aux places équipées d'une ceinture de sécurité ou d'ancrages ISOFIX*,
- **statistiquement, les places les plus sûres pour le transport des enfants sont les places arrière de votre véhicule,**
- **un enfant de moins de 9 kg doit obligatoirement être transporté en position «dos à la route» à l'avant comme à l'arrière.**



PEUGEOT vous recommande de transporter les enfants sur **les places arrière latérales** de votre véhicule :

- **«dos à la route»** jusqu'à 2 ans,
- **«face à la route»** à partir de 2 ans.

* Les règles de transport des enfants sont spécifiques à chaque pays. Consultez la législation en vigueur dans votre pays.

Siège enfant à l'avant



«Dos à la route»

Lorsqu'un siège enfant «dos à la route» est installé en **place passager avant**, l'airbag passager doit être impérativement neutralisé. Sinon, **l'enfant risquerait d'être gravement blessé ou tué lors du déploiement de l'airbag.**



«Face à la route»

Lorsqu'un siège enfant «face à la route» est installé en **place passager avant**, réglez le siège du véhicule en position longitudinale maxi arrière, position haute, dossier redressé et laissez l'airbag passager actif.

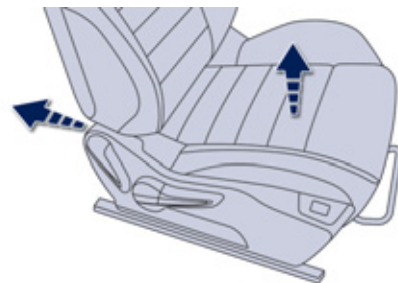

Siège passager réglé dans la position la plus haute et dans la position longitudinale arrière maximum.

i Assurez-vous que la ceinture de sécurité est bien tendue.



Airbag passager OFF

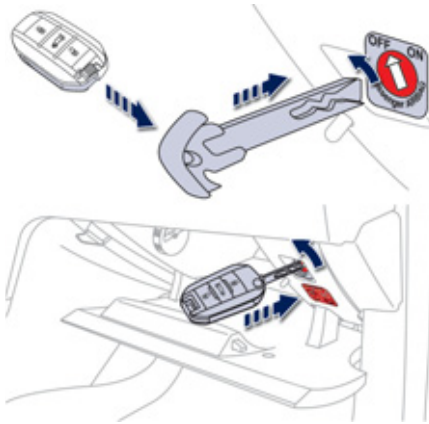

Reportez-vous aux prescriptions mentionnées sur l'étiquette figurant de chaque côté du pare-soleil passager.

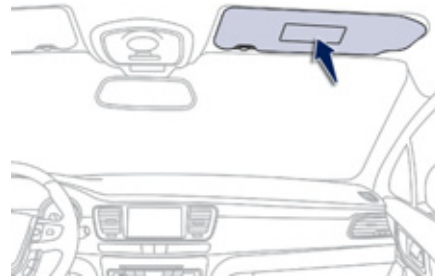

i Pour assurer la sécurité de votre enfant, neutralisez impérativement l'airbag frontal passager lorsque vous installez un siège enfant «dos à la route» sur le siège passager avant. Sinon, l'enfant risquerait d'être gravement blessé ou tué lors du déploiement de l'airbag.

i Pour plus de détails sur la neutralisation de l'airbag, reportez-vous au chapitre «Sécurité» puis «Airbags».





Sièges enfants recommandés par PEUGEOT

PEUGEOT vous propose une gamme complète de sièges enfants référencés se fixant à l'aide d'une **ceinture de sécurité trois points** :

Groupe 0+ : de la naissance à 13 kg	Groupe 1 : de 9 à 18 kg
 <p data-bbox="435 380 770 460">L1 «RÖMER/BRITAX Baby-Safe Plus». S'installe dos à la route.</p>	 <p data-bbox="1153 396 1425 444">L2 «RÖMER Duo Plus ISOFIX».</p>
Groupes 2 et 3 : de 15 à 36 kg	
 <p data-bbox="515 641 691 689">L4 «RECARO Start».</p>	 <p data-bbox="1106 614 1481 716">L5 «KLIPPAN Optima». A partir de 6 ans (environ 22 kg), seule la réhausse est utilisée.</p>

Installation des sièges enfants attachés avec la ceinture de sécurité

Conformément à la réglementation européenne, ce tableau vous indique les possibilités d'installation des sièges enfants se fixant avec une ceinture de sécurité et homologués en universel (a) en fonction du poids de l'enfant et de la place dans le véhicule :

Poids de l'enfant et âge indicatif					
Place		Inférieur à 13 kg (groupes 0 (b) et 0+) Jusqu'à ≈ 1 an	De 9 à 18 kg (groupe 1) De 1 à ≈ 3 ans	De 15 à 25 kg (groupe 2) De 3 à ≈ 6 ans	De 22 à 36 kg (groupe 3) De 6 à ≈ 10 ans
Siège passager avant (c) avec rehausse		U (R)	U (R)	U (R)	U (R)
Siège passager avant (c) sans rehausse		U	U	U	U
Berline					
Places arrière latérales		U	U	U	U
Place arrière centrale		X	X	X	X
SW					
Places arrière latérales		U	U	U	U
Place arrière centrale		X	X	X	X

a : siège enfant universel, siège enfant pouvant s'installer dans tous les véhicules avec la ceinture de sécurité.

b : groupe 0, de la naissance à 10 kg. Les nacelles et les «lits auto» ne peuvent pas être installés en place passager avant.

c : consultez la législation en vigueur dans votre pays, avant d'installer votre enfant à cette place.

U : place adaptée à l'installation d'un siège enfant s'attachant avec une ceinture de sécurité et homologué en universel, «dos à la route» et/ou «face à la route».

U (R) : idem **U**, avec le siège du véhicule qui doit être réglé dans la position la plus haute et dans la position longitudinale arrière maximum.

X : place non adaptée à l'installation d'un siège enfant du groupe de poids indiqué.

Conseils pour les sièges enfants

! La mauvaise installation d'un siège enfant dans un véhicule compromet la protection de l'enfant en cas de collision.

Pensez à boucler les ceintures de sécurité ou le harnais des sièges enfant en limitant au maximum le jeu par rapport au corps de l'enfant, même pour les trajets de courte durée.

Pour l'installation du siège enfant avec la ceinture de sécurité, vérifiez que celle-ci est bien tendue sur le siège enfant et qu'elle maintient fermement le siège enfant sur le siège de votre véhicule. Si votre siège passager est réglable, avancez-le si nécessaire.

Pour une installation optimale du siège enfant «face à la route», vérifiez que son dossier est bien en appui sur le dossier du siège du véhicule et que l'appui-tête ne gêne pas.

Si vous devez enlever l'appui-tête, assurez-vous qu'il est bien rangé ou attaché afin d'éviter qu'il ne se transforme en projectile en cas de freinage important.

Les enfants de moins de 10 ans ne doivent pas être transportés en position «face à la route» en place passager avant, sauf lorsque les places arrière sont déjà occupées par d'autres enfants ou si les sièges arrière sont inutilisables ou inexistantes.

Neutralisez l'airbag passager dès qu'un siège enfant «dos à la route» est installé en place avant.

Sinon, l'enfant risquerait d'être gravement blessé ou tué lors du déploiement de l'airbag.

Installation d'un réhausseur

La partie thoracique de la ceinture doit être positionnée sur l'épaule de l'enfant sans toucher le cou.

Vérifiez que la partie abdominale de la ceinture de sécurité passe bien sur les cuisses de l'enfant.

PEUGEOT vous recommande d'utiliser un réhausseur avec dossier, équipé d'un guide de ceinture au niveau de l'épaule.

Par sécurité, ne laissez pas :

- un ou plusieurs enfants seuls et sans surveillance dans un véhicule,
- un enfant ou un animal dans une voiture exposée au soleil, vitres fermées,
- les clés à la portée des enfants à l'intérieur du véhicule.

Pour empêcher l'ouverture accidentelle des portières et des vitres arrière, utilisez le dispositif «Sécurité enfants».

Veillez à ne pas ouvrir de plus d'un tiers les vitres arrière.

Pour protéger vos jeunes enfants des rayons solaires, équipez les vitres arrière de stores latéraux.

Fixations «ISOFIX»

Votre véhicule a été homologué suivant la **dernière réglementation** ISOFIX.

Les sièges, représentés ci-dessous, sont équipés d'ancrages ISOFIX réglementaires :

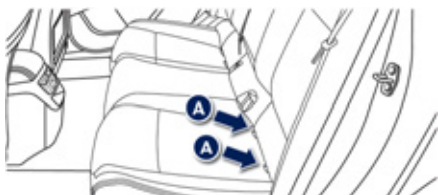

Il s'agit de trois anneaux pour chaque assise :

- deux anneaux **A**, situés entre le dossier et l'assise du siège du véhicule, signalés par une étiquette,
- un anneau **B**, situé derrière le siège, appelé **TOP TETHER** pour la fixation de la sangle haute.

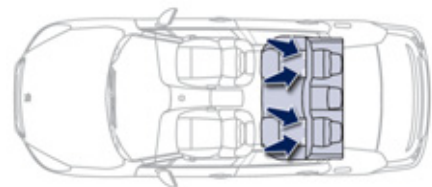

Berline

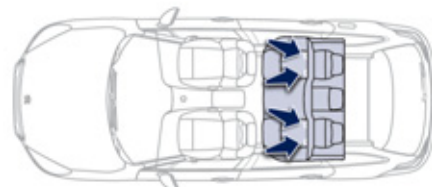

SW



Ce système de fixation ISOFIX vous assure un montage fiable, solide et rapide, du siège enfant dans votre véhicule.

Les **sièges enfants ISOFIX** sont équipés de deux verrous qui viennent facilement s'ancrer sur les deux anneaux **A**.

Certains disposent également d'une **sangle haute** qui vient s'attacher sur l'anneau **B**.

Pour attacher cette sangle, levez l'appui-tête du siège du véhicule, puis passez le crochet entre ses tiges. Fixez ensuite le crochet sur l'anneau **B**, puis tendez la sangle haute.

! La mauvaise installation d'un siège enfant dans un véhicule compromet la protection de l'enfant en cas de collision.

Pour connaître les sièges enfants ISOFIX s'installant dans votre véhicule, consultez le tableau récapitulatif pour l'emplacement des sièges enfants ISOFIX.

Siège enfant ISOFIX recommandé par PEUGEOT et homologué pour votre véhicule

«RÖMER Duo Plus ISOFIX» (classe de taille B1)

Groupe 1 : de 9 à 18 kg



S'installe uniquement «face à la route».

Est équipé d'une sangle haute à attacher sur l'anneau supérieur **B**, appelé TOP TETHER.

Trois positions d'inclinaison de la coque : assise, repos et allongée.



Réglez le siège avant du véhicule pour que les pieds de l'enfant ne touchent pas le dossier.

6





i Ce siège enfant peut également être utilisé aux places non équipées d'ancrages ISOFIX. Dans ce cas, il est obligatoirement attaché au siège du véhicule par la ceinture de sécurité trois points.

Suivez les indications de montage du siège enfant portées dans la notice d'installation du fabricant du siège.

Tableau récapitulatif pour l'emplacement des sièges enfants ISOFIX

Conformément à la réglementation européenne, ce tableau vous indique les possibilités d'installation des sièges enfants ISOFIX aux places équipées d'ancrages ISOFIX dans le véhicule.

Pour les sièges enfants ISOFIX universels et semi-universels, la classe de taille ISOFIX du siège enfant, déterminée par une lettre comprise entre **A** et **G**, est indiquée sur le siège enfant à côté du logo ISOFIX.

	Poids de l'enfant / âge indicatif									
	Inférieur à 10 kg (groupe 0) Jusqu'à environ 6 mois		Inférieur à 10 kg (groupe 0) Inférieur à 13 kg (groupe 0+) Jusqu'à environ 1 an			De 9 à 18 kg (groupe 1) De 1 à 3 ans environ				
Type de siège enfant ISOFIX	Nacelle		«dos à la route»			«dos à la route»		«face à la route»		
Classe de taille ISOFIX	F	G	C	D	E	C	D	A	B	B1
Siège passager avant 	Non isofix									
Berline										
Places arrière latérales 	X		IL-SU			IL-SU		IUF IL-SU		
Place arrière centrale 	Non isofix									
SW										
Places arrière latérales 	X		IL-SU			IL-SU		IUF IL-SU		
Place arrière centrale 	Non isofix									

IUF : place adaptée à l'installation d'un siège Isofix **U**niversel, «**F**ace à la route» s'attachant avec la sangle haute.

IL-SU : place adaptée à l'installation d'un siège Isofix **S**emi-**U**niversel soit :

- «dos à la route» équipé d'une sangle haute ou d'une béquille,
- «face à la route» équipé d'une béquille,
- une nacelle équipée d'une sangle haute ou d'une béquille.

Pour attacher la sangle haute, reportez-vous au paragraphe «Les fixations Isofix».

X : place non adaptée à l'installation d'un siège enfant ou d'une nacelle pour le groupe de poids indiqué.

Sécurité enfants électrique

Système de commande à distance pour interdire l'ouverture des portes arrière par leurs commandes intérieures et l'utilisation des lève-vitres arrière.

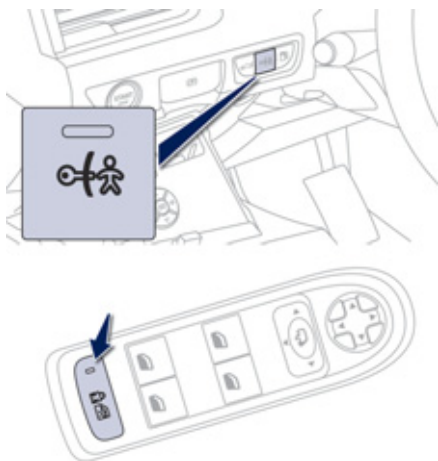

Activation

☞ Contact mis, appuyez sur ce bouton.

Le voyant du bouton s'allume, accompagné d'un message qui vous confirme l'activation. Ce voyant reste allumé, tant que la sécurité enfants est activée.

L'ouverture des portes depuis l'extérieur et l'utilisation des lève-vitres arrière électriques à partir du conducteur restent possibles.

Neutralisation

☞ Contact mis, appuyez de nouveau sur ce bouton.

Le voyant du bouton s'éteint, accompagné d'un message qui vous confirme la neutralisation.

Ce voyant reste éteint, tant que la sécurité enfants est neutralisée.

! Tout autre état du voyant révèle un dysfonctionnement de la sécurité enfants électrique. Faites vérifier par le réseau PEUGEOT ou par un atelier qualifié.

! Ce système est indépendant et ne remplace en aucun cas la commande de verrouillage centralisé. Vérifiez l'état de la sécurité enfants à chaque mise du contact. Retirez toujours la clé de contact en quittant le véhicule, même pour une courte durée. En cas de choc violent, la sécurité enfants électrique se désactive automatiquement pour permettre la sortie des passagers arrière.

Indicateurs de direction

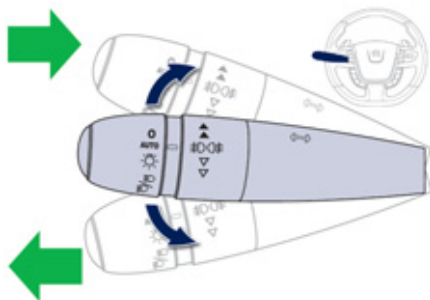

- ☞ Baissez à fond la commande d'éclairage pour une manoeuvre vers la gauche.
- ☞ Relevez à fond la commande d'éclairage pour une manoeuvre vers la droite.

i L'oubli du retrait des indicateurs de direction pendant plus de vingt secondes entraînera une augmentation du signal sonore lorsque la vitesse est supérieure à 60 km/h.

Fonction «autoroute»

Donnez une simple impulsion vers le haut ou vers le bas, sans passer le point de résistance de la commande d'éclairage ; les indicateurs de direction correspondants clignoteront trois fois.

Signal de détresse

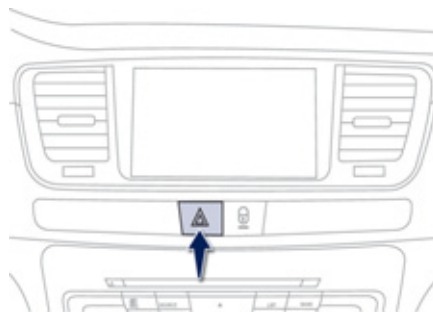

Appuyez sur le bouton, les feux indicateurs de direction clignotent.
Il peut fonctionner contact coupé.

Allumage automatique des feux de détresse

Lors d'un freinage d'urgence et en fonction de la décélération, ainsi que lors de la régulation ABS ou d'un choc, les feux de détresse s'allument automatiquement. Ils s'éteignent automatiquement à la première accélération.

- ☞ Vous pouvez également les éteindre en appuyant sur le bouton.

Appel d'urgence ou d'assistance

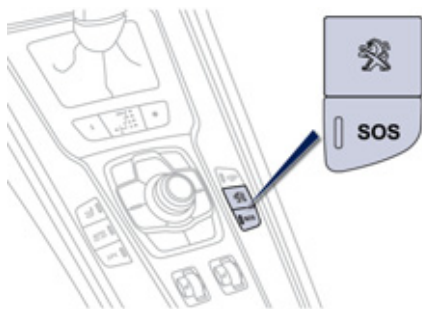

Ce dispositif permet de lancer un appel d'urgence ou d'assistance vers les services de secours ou vers la plateforme PEUGEOT dédiée.

Pour plus de détails sur l'utilisation de cet équipement, reportez-vous au chapitre «Audio et télématique».

Avertisseur sonore

Système d'alerte sonore pour prévenir les autres usagers de la route d'un danger imminent.

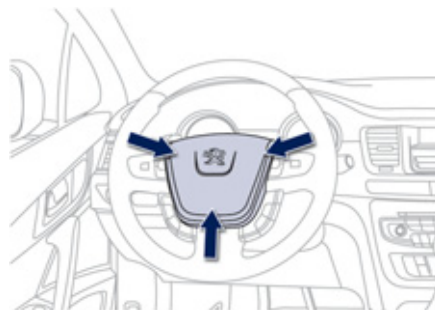

☞ Appuyez sur la partie centrale du volant à commandes intégrées.

- i** Utilisez uniquement et modérément l'avertisseur sonore dans les cas suivants :
- danger immédiat,
 - dépassement de cycliste ou de piéton,
 - approche d'endroit sans visibilité.

Détection de sous-gonflage

Système assurant le contrôle automatique de la pression des pneumatiques en roulant.

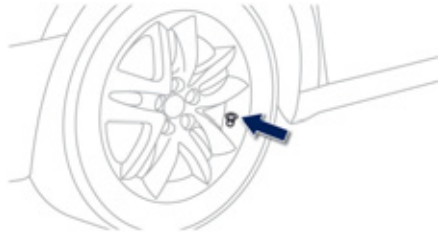

Des capteurs, montés dans chaque valve, déclenchent une alerte en cas de dysfonctionnement (vitesse supérieure à 20 km/h).

La roue de secours ne possède pas de capteur.

i Le système de détection de sous-gonflage est une aide à la conduite qui ne remplace ni la vigilance, ni la responsabilité du conducteur.

Roue dégonflée

Un message apparaît sur l'afficheur du combiné, accompagné d'un signal sonore, pour localiser la roue concernée.

- ☞ Contrôlez la pression des pneus le plus rapidement possible.
- Ce contrôle doit être effectué à froid.

Roue crevée

STOP



Ce témoin et le témoin

STOP s'allument, accompagnés d'un

signal sonore et d'un message sur l'afficheur du combiné localisant la roue concernée.

- ☞ Arrêtez-vous immédiatement en évitant toute manœuvre brusque avec le volant et les freins.
- ☞ Changez la roue endommagée (crevée ou fortement dégonflée) et faites contrôler la pression des pneus dès que possible.

Capteur(s) non détecté(s) ou défaillant(s)

Un message apparaît sur l'afficheur du combiné, accompagné d'un signal sonore, pour localiser la ou les roue(s) non détectée(s) ou indiquer une anomalie du système. Consultez le réseau PEUGEOT ou un atelier qualifié pour remplacer le(s) capteur(s) défaillant(s).

i Ce message s'affiche également lorsque l'une des roues est éloignée du véhicule, en réparation ou lors du montage d'une (ou plusieurs) roue(s) non équipée(s) de capteur.



Toute réparation, changement de pneumatique sur une roue équipée de ce système doit être effectué par le réseau PEUGEOT ou par un atelier qualifié.

Si lors d'un changement de pneumatique, vous installez une roue non détectée par votre véhicule (exemple : montage de pneus neige), vous devez faire réinitialiser le système par le réseau PEUGEOT ou par un atelier qualifié.



Ce système ne dispense pas de faire contrôler régulièrement la pression des pneumatiques (voir paragraphe «Éléments d'identification»), pour s'assurer que le comportement dynamique du véhicule demeure optimal et éviter une usure prématurée des pneumatiques, en particulier en cas de roulage sévéré (forte charge, vitesse élevée).

Le contrôle de la pression de gonflage des pneumatiques doit être effectué à froid, au moins tous les mois. Pensez à vérifier la pression de la roue de secours.

Le système de détection de sous-gonflage peut être passagèrement perturbé par des émissions radioélectriques de fréquence voisine.

Programme de stabilité électronique (ESC)

Programme de stabilité électronique (ESC : Electronic Stability Control) intégrant les systèmes suivants :

- l'antiblocage des roues (ABS) et le répartiteur électronique de freinage (REF),
- l'assistance au freinage d'urgence (AFU),
- l'antipatinage de roue (ASR),
- le contrôle dynamique de stabilité (CDS).

Définitions

Antiblocage des roues (ABS) et répartiteur électronique de freinage (REF)

Ce système accroît la stabilité et la maniabilité de votre véhicule lors du freinage et un meilleur contrôle dans les virages, en particulier sur revêtement défectueux ou glissant.

L'ABS empêche le blocage des roues en cas de freinage d'urgence.

Le REF assure une gestion intégrale de la pression de freinage roue par roue.

Assistance au freinage d'urgence (AFU)

Ce système permet, en cas d'urgence, d'atteindre plus vite la pression optimale de freinage, donc de réduire la distance d'arrêt.

Il se déclenche en fonction de la vitesse d'actionnement de la pédale de frein. Cela se traduit par une diminution de la résistance de la pédale et une augmentation de l'efficacité du freinage.

Antipatinage de roues (ASR)

Le système ASR optimise la motricité, afin d'éviter le patinage des roues, en agissant sur les freins des roues motrices et sur le moteur. Il permet aussi d'améliorer la stabilité directionnelle du véhicule à l'accélération.

Contrôle dynamique de stabilité (CDS)

En cas d'écart entre la trajectoire suivie par le véhicule et celle souhaitée par le conducteur, le système CDS veille roue par roue et agit automatiquement sur le frein d'une ou plusieurs roues et sur le moteur pour inscrire le véhicule dans la trajectoire souhaitée, dans la limite des lois de la physique.

Aide à la motricité sur la neige (Contrôle de Traction Intelligent)

Votre véhicule dispose d'un système d'aide à la motricité sur la neige : le **Contrôle de Traction Intelligent**.

Cette fonction automatique permet de détecter en permanence les situations d'adhérence précaire pouvant rendre difficile les démarrages et la progression du véhicule en neige fraîche profonde ou neige damée.

Dans ces situations, le **Contrôle de Traction Intelligent** limite le patinage des roues avant pour optimiser la motricité et le suivi de trajectoire.

Dans des conditions extrêmement sévères (neige profonde, boue, ...), il peut s'avérer utile de neutraliser ponctuellement les systèmes de **contrôle dynamique de stabilité** et **d'antipatinage de roues** pour faire patiner les roues et retrouver de l'adhérence.

Il est conseillé de reconnecter le système dès que possible.

Sur route avec faible adhérence les pneus neige sont fortement conseillés.

Fonctionnement

Système d'antiblocage des roues (ABS) et répartiteur électronique de freinage (REF)



L'allumage de ce témoin, accompagné d'un signal sonore et d'un message, indique un dysfonctionnement du système ABS pouvant provoquer une perte de contrôle du véhicule au freinage.



L'allumage de ce témoin, couplé au témoin **STOP**, accompagné d'un signal sonore et d'un message, indique un dysfonctionnement du répartiteur électronique de freinage (REF) pouvant provoquer une perte de contrôle du véhicule au freinage.

L'arrêt est impératif.

Dans les deux cas, consultez le réseau PEUGEOT ou un atelier qualifié.



En cas de changement de roues (pneus et jantes), veillez à ce qu'elles soient homologuées pour votre véhicule. Le fonctionnement normal du système ABS peut se manifester par de légères vibrations sur la pédale de frein.



En cas de freinage d'urgence, appuyez très fortement sans jamais relâcher l'effort.



Contrôle dynamique de stabilité (CDS)

Activation

Ce système est automatiquement activé à chaque démarrage du véhicule.

En cas de problème d'adhérence ou de trajectoire, le système se met en marche.



Ceci est signalé par le clignotement de ce témoin au combiné.

Neutralisation

Dans des conditions exceptionnelles (démarrage du véhicule embourbé, immobilisé dans la neige, sur sol meuble...), il peut s'avérer utile de neutraliser le système CDS pour faire patiner les roues et retrouver de l'adhérence.



☞ Appuyez sur le bouton «ESP OFF».



Ce témoin et le voyant du bouton s'allument : le système CDS n'agit plus sur le fonctionnement du moteur.



Réactivation

Le système se réactive automatiquement après chaque coupure de contact ou à partir de 50 km/h.

☞ Appuyez de nouveau sur le bouton «ESP OFF» pour le réactiver manuellement.

Anomalie de fonctionnement



L'allumage de ce témoin, accompagné d'un signal sonore et d'un message sur l'afficheur du combiné, indique un dysfonctionnement du système. Consultez le réseau PEUGEOT ou un atelier qualifié pour vérification du système.



Le système CDS offre un surcroît de sécurité en conduite normale, mais ne doit pas inciter le conducteur à prendre des risques supplémentaires ou à rouler à des vitesses trop élevées. Le fonctionnement du système est assuré sous réserve du respect des préconisations du constructeur, concernant les roues (pneumatiques et jantes), les composants de freinage, les composants électroniques et les procédures de montage et d'intervention du réseau PEUGEOT. Après un choc, faites vérifier le système par le réseau PEUGEOT ou par un atelier qualifié.

Ceintures de sécurité

Ceintures de sécurité avant

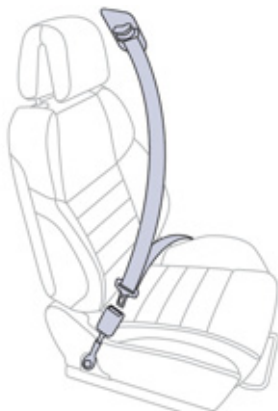

Les ceintures de sécurité avant sont équipées d'un système de prétension pyrotechnique et de limiteur d'effort.

Ce système améliore la sécurité aux places avant, lors des chocs frontaux et latéraux. Selon l'importance du choc, le système de prétension pyrotechnique tend instantanément les ceintures et les plaque sur le corps des occupants.

Les ceintures à prétension pyrotechnique sont actives, lorsque le contact est mis.

Le limiteur d'effort atténue la pression de la ceinture contre le thorax de l'occupant, améliorant ainsi sa protection.

Ceintures de sécurité arrière

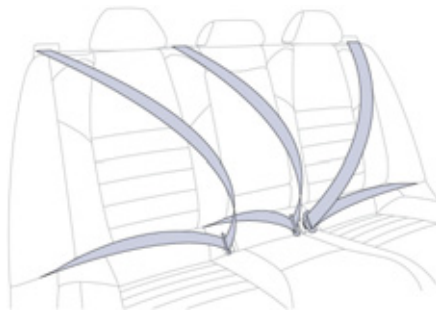

Les places arrière sont équipées chacune d'une ceinture, dotée de trois points d'ancrage et d'un enrouleur avec limiteur d'effort (sauf pour le passager arrière central).



Verrouillage

- ☞ Tirez la sangle, puis insérez le pêne dans la boucle.
- ☞ Vérifiez le verrouillage en effectuant un essai de traction sur la sangle.

Déverrouillage

- ☞ Appuyez sur le bouton rouge de la boucle.
- ☞ Accompagnez l'enroulement de la ceinture.

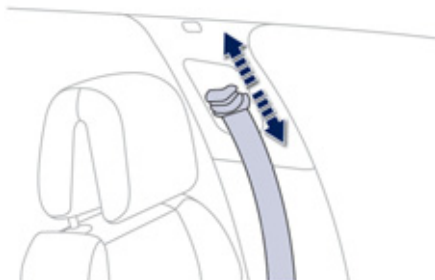

Réglage en hauteur avant

- ☞ Pour trouver le point d'accrochage, pincez la commande et faites-la coulisser jusqu'à trouver un cran.

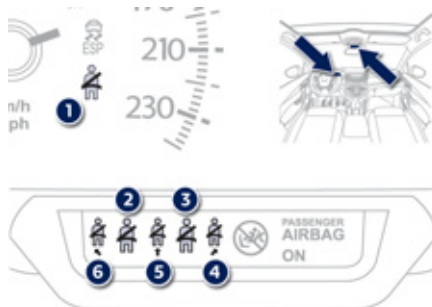

Témoin(s) de non-bouclage / débouclage de ceinture(s)

1. Témoin de non-bouclage / débouclage de ceintures avant et/ou arrière, dans le combiné.
2. Témoin de ceinture avant gauche.
3. Témoin de ceinture avant droite.
4. Témoin de ceinture arrière droite.
5. Témoin de ceinture arrière centrale.
6. Témoin de ceinture arrière gauche.



A partir d'environ 20 km/h et pendant deux minutes, le(s) témoin(s) clignote(nt) accompagné(s) d'un signal sonore. Passées ces deux minutes, le(s) témoin(s) reste(nt) allumé(s) tant que le conducteur ou le(s) passager(s) ne boucle(nt) pas la ceinture.

Témoin(s) de ceinture(s) avant et arrière



A la mise du contact, le témoin 1 s'allume dans le combiné et le témoin correspondant (2 à 6) s'allume en rouge dans l'afficheur des témoins de ceinture et d'airbag frontal passager ; si la ceinture correspondante n'est pas bouclée ou est débouclée.

i Le conducteur doit s'assurer que les passagers utilisent correctement les ceintures de sécurité et qu'ils sont tous bien attachés avant de rouler. Quelle que soit votre place dans le véhicule, mettez toujours votre ceinture de sécurité, même pour des trajets de courte durée. Ne pas inverser les boucles de ceinture, car celles-ci ne rempliraient pas entièrement leur rôle. Les ceintures de sécurité sont équipées d'un enrouleur permettant l'ajustement automatique de la longueur de sangle à votre morphologie. Le rangement de la ceinture s'effectue automatiquement lorsque celle-ci n'est pas utilisée. Avant et après utilisation, assurez-vous que la ceinture est correctement enroulée. La partie basse de la sangle doit être positionnée le plus bas possible sur le bassin. La partie haute doit être positionnée dans le creux de l'épaule. Les enrouleurs sont équipés d'un dispositif de blocage automatique lors d'une collision, d'un freinage d'urgence ou du retournement du véhicule. Vous pouvez débloquer le dispositif en tirant fermement sur la sangle et en la relâchant pour qu'elle se rembobine légèrement.

Pour être efficace, une ceinture de sécurité :

- doit être tendue au plus près du corps,
- doit être tirée devant vous par un mouvement régulier, en vérifiant qu'elle ne se vrille pas,
- ne doit maintenir qu'une seule personne,
- ne doit pas porter de trace de coupure ou d'effilochage,
- ne doit pas être transformée ou modifiée afin de ne pas altérer sa performance.

En raison des prescriptions de sécurité en vigueur, pour toute intervention sur votre véhicule, adressez vous à un atelier qualifié disposant de la compétence et du matériel adapté, ce que le réseau PEUGEOT est en mesure de vous apporter.

Faites vérifier périodiquement vos ceintures par le réseau PEUGEOT ou par un atelier qualifié et, particulièrement si les sangles présentent des traces de détérioration. Nettoyez les sangles de ceinture avec de l'eau savonneuse ou un produit nettoyant textile, vendu dans le réseau PEUGEOT. Après rabattement ou déplacement d'un siège ou d'une banquette arrière, assurez-vous que la ceinture est correctement positionnée et enroulée.

Recommandations pour les enfants

Utilisez un siège enfant adapté, si le passager a moins de 12 ans ou mesure moins d'un mètre cinquante. N'utilisez jamais la même ceinture pour attacher plusieurs personnes. Ne transportez jamais un enfant sur vos genoux.

En cas de choc

En fonction de la nature et de l'importance des chocs, le dispositif pyrotechnique peut se déclencher avant et indépendamment du déploiement des airbags. Le déclenchement des prétensionneurs s'accompagne d'un léger dégagement de fumée inoffensive et d'un bruit, dus à l'activation de la cartouche pyrotechnique intégrée au système. Dans tous les cas, le témoin d'airbag s'allume.

Après un choc, faites vérifier et éventuellement remplacer le système des ceintures de sécurité par le réseau PEUGEOT ou par un atelier qualifié.

Airbags

Système conçu pour optimiser la sécurité des occupants (sauf le passager arrière central) en cas de collisions violentes. Celui-ci complète l'action des ceintures de sécurité équipées de limiteur d'effort (sauf le passager arrière central).

Dans ce cas, les détecteurs électroniques enregistrent et analysent les chocs frontaux et latéraux subis dans les zones de détection de choc :

- en cas de choc violent, les airbags se déploient instantanément et protègent les occupants du véhicule (sauf le passager arrière central) ; aussitôt après le choc, les airbags se dégonflent rapidement afin de ne gêner ni la visibilité, ni la sortie éventuelle des occupants,
- en cas de choc peu violent, d'impact sur la face arrière et dans certaines conditions de retournement, les airbags ne se déploieront pas ; seule la ceinture de sécurité suffit à assurer une protection optimale dans ces situations.

! Les airbags ne fonctionnent pas contact coupé.

Cet équipement ne se déploie qu'une seule fois. Si un second choc survient (lors du même accident ou d'un autre accident), l'airbag ne se déclenche pas.

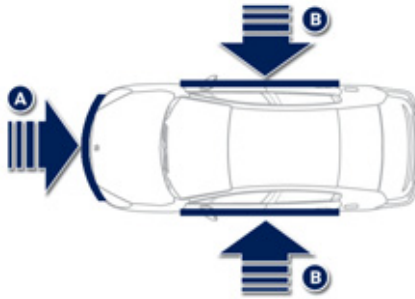

Zones de détection de choc

- A. Zone d'impact frontal.
- B. Zone d'impact latéral.

i Le déclenchement du ou des airbags s'accompagne d'un léger dégagement de fumée inoffensive et d'un bruit, dus à l'activation de la cartouche pyrotechnique intégrée au système. Cette fumée n'est pas nocive, mais peut se révéler irritante pour des personnes sensibles. Le bruit de la détonation peut entraîner une légère diminution de la capacité auditive pendant un bref laps de temps.

Airbags frontaux

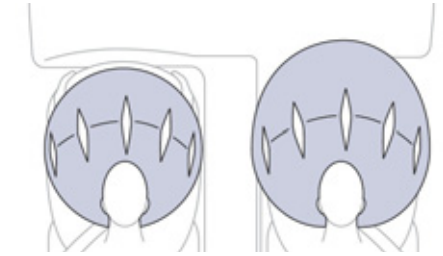

Système protégeant, en cas de choc frontal violent, le conducteur et le passager avant afin de limiter les risques de traumatisme à la tête et au thorax.

Pour le conducteur, il est intégré au centre du volant ; pour le passager avant, dans la planche de bord au-dessus de la boîte à gants.

Activation

Ils se déclenchent simultanément, sauf si l'airbag frontal passager est neutralisé, en cas de choc frontal violent appliqué sur tout ou partie de la zone d'impact frontal A, suivant l'axe longitudinal du véhicule dans un plan horizontal et de sens avant vers arrière du véhicule.

L'airbag frontal s'interpose entre le thorax et la tête de l'occupant avant du véhicule et le volant, côté conducteur, et la planche de bord, côté passager, pour amortir sa projection en avant.

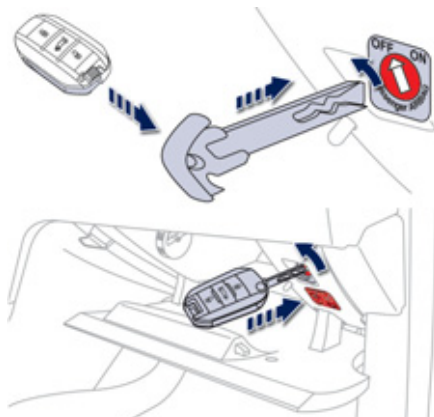

Neutralisation

Seul l'airbag frontal passager peut être neutralisé :

- ☞ **contact coupé**, introduisez la clé dans la commande de neutralisation de l'airbag passager,
- ☞ tournez-la en position «**OFF**»,
- ☞ puis, retirez-la en maintenant cette position.



En fonction de votre version, ce témoin s'allume, soit au combiné, soit dans l'afficheur des témoins de ceinture et d'airbag frontal passager, contact mis et pendant toute la durée de la neutralisation.



Pour assurer la sécurité de votre enfant, neutralisez impérativement l'airbag frontal passager lorsque vous installez un siège enfant «dos à la route» sur le siège passager avant. Sinon, l'enfant risquerait d'être gravement blessé ou tué lors du déploiement de l'airbag.

Réactivation

Dès que vous retirez le siège enfant, **contact coupé**, tournez la commande en position «**ON**» pour activer de nouveau l'airbag et assurer ainsi la sécurité de votre passager avant en cas de choc.



Contact mis, ce témoin s'allume dans l'afficheur des témoins de ceinture et d'airbag frontal passager pendant environ une minute, si l'airbag frontal passager est activé.

Anomalie de fonctionnement



Si ce témoin s'allume au combiné, accompagné d'un signal sonore et d'un message sur l'afficheur du combiné, consultez le réseau PEUGEOT ou un atelier qualifié pour vérification du système. Les airbags pourraient ne plus se déclencher en cas de choc violent.



Si ce témoin clignote, consultez le réseau PEUGEOT ou un atelier qualifié. L'airbag frontal passager pourrait ne plus se déclencher en cas de choc violent.



Si au moins un des deux témoins d'airbags s'allume en permanence, n'installez pas de siège enfant en place passager avant. Faites vérifier par le réseau PEUGEOT ou par un atelier qualifié.

Airbags latéraux



Système protégeant, en cas de choc latéral violent, le conducteur et le passager avant afin de limiter les risques de traumatisme au buste, entre la hanche et l'épaule.

Chaque airbag latéral est intégré dans l'armature du dossier de siège, côté porte.

Activation

Il se déclenche unilatéralement en cas de choc latéral violent appliqué sur tout ou partie de la zone d'impact latéral **B**, s'exerçant perpendiculairement à l'axe longitudinal du véhicule dans un plan horizontal et de sens extérieur vers intérieur du véhicule.

L'airbag latéral s'interpose entre la hanche et l'épaule de l'occupant avant du véhicule et le panneau de porte correspondant.

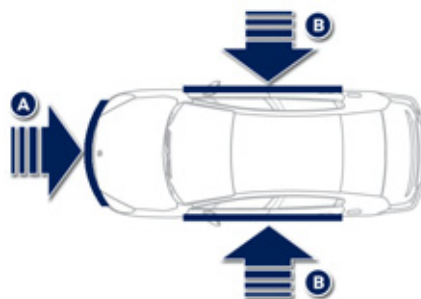

Zones de détection de choc

- A. Zone d'impact frontal.
- B. Zone d'impact latéral.

Airbags rideaux

Système protégeant, en cas de choc latéral violent, le conducteur et les passagers (sauf le passager arrière central) afin de limiter les risques de traumatisme sur le côté de la tête. Chaque airbag rideau est intégré dans les montants et la partie supérieure de l'habitacle.

Activation

Il se déclenche simultanément avec les airbags latéraux correspondants en cas de choc latéral violent appliqué sur tout ou partie de la zone d'impact latéral **B**, s'exerçant perpendiculairement à l'axe longitudinal du véhicule dans un plan horizontal et de sens extérieur vers intérieur du véhicule. L'airbag rideau s'interpose entre l'occupant avant ou arrière du véhicule et les vitres.

Anomalie de fonctionnement



Si ce témoin s'allume au combiné, accompagné d'un signal sonore et d'un message sur l'afficheur du combiné, consultez le réseau

PEUGEOT ou un atelier qualifié pour vérification du système. Les airbags pourraient ne plus se déclencher en cas de choc violent.



Lors d'un choc ou d'un accrochage léger sur le côté du véhicule ou en cas de tonneaux, l'airbag peut ne pas se déclencher.

Lors d'une collision arrière ou frontale, l'airbag rideau ne se déclenche pas.

! Pour que les airbags soient pleinement efficaces, respectez les règles de sécurité suivantes :

Adoptez une position assise normale et verticale.

Attachez-vous dans votre siège et positionnez correctement la ceinture de sécurité.

Ne laissez rien s'interposer entre les occupants et les airbags (enfant, animal, objet...). Cela pourrait entraver le fonctionnement des airbags ou blesser les occupants.

Après un accident ou le vol du véhicule, faites vérifier les systèmes d'airbags. Toute intervention sur les systèmes d'airbags doit être réalisée exclusivement dans le réseau PEUGEOT ou dans un atelier qualifié.

Même en observant toutes les précautions évoquées, un risque de blessures ou de légères brûlures à la tête, au buste ou aux bras, lors du déclenchement d'un airbag n'est pas exclu. En effet, le sac se gonfle de façon quasi-instantanée (quelques millisecondes) puis, se dégonfle dans le même temps en évacuant les gaz chauds par des orifices prévus à cet effet.

Airbags frontaux

Ne conduisez pas en tenant le volant par ses branches ou en laissant les mains sur le moyeu central du volant.

Ne posez pas les pieds sur la planche de bord, côté passager.

Dans la mesure du possible, ne fumez pas, car le déploiement des airbags peut occasionner des brûlures ou des risques de blessures dus à la cigarette ou à la pipe.

Ne démontez, percez ou soumettez jamais le volant à des coups violents.

Airbags latéraux

Recouvrez les sièges uniquement avec des housses homologuées, compatibles avec le déclenchement des airbags latéraux. Pour connaître la gamme de housses adaptées à votre véhicule, vous pouvez consulter le réseau PEUGEOT (voir chapitre «Informations pratiques - § Accessoires»). Ne fixez ou ne collez rien sur les dossiers des sièges (vêtements...), cela pourrait occasionner des blessures au thorax ou au bras lors du déploiement de l'airbag latéral. N'approchez pas plus que nécessaire le buste de la porte.

Airbags rideaux

Ne fixez ou ne collez rien sur le pavillon, cela pourrait occasionner des blessures à la tête lors du déploiement de l'airbag rideau.

Si votre véhicule en est équipé, ne démontez pas les poignées de maintien implantées sur le pavillon, elles participent à la fixation des airbags rideaux.

Kit de dépannage provisoire de pneumatique

Système complet, composé d'un compresseur et d'une cartouche de produit de colmatage, qui vous permet une **réparation temporaire** du pneumatique, afin de vous rendre dans le garage le plus proche.

Il est prévu pour réparer la plupart des crevaisons susceptibles d'affecter le pneumatique, se situant sur la bande de roulement ou sur l'épaule du pneumatique.

Accès au kit

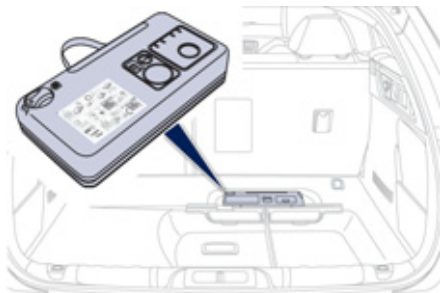

Ce kit est installé dans le caisson de rangement, sous le plancher de coffre.

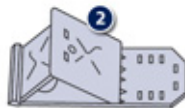

Liste des outillages

Tous ces outillages sont spécifiques à votre véhicule et peuvent varier selon équipement. Ne les utilisez pas pour d'autres usages.

1. Compresseur 12 V.
Contient un produit de colmatage pour réparer temporairement la roue et permet le réglage de la pression du pneu.
2. Une cale* pour caler une roue avant du véhicule.
3. Anneau amovible de remorquage.
Voir paragraphe «Remorquage du véhicule».

* Suivant destination ou équipement.

Description du kit

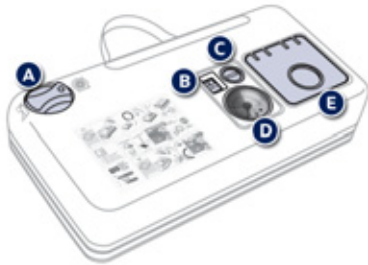

- A. Sélecteur de position «Réparation» ou «Gonflage».
- B. Interrupteur marche «I» / arrêt «O».
- C. Bouton de dégonflage.
- D. Manomètre (en bar ou p.s.i.).
- E. Compartiment comprenant :
 - un câble avec adaptateur pour prise 12V,
 - divers embouts de gonflage pour accessoires, tels que ballons, pneumatiques de cycle...



- F. Cartouche de produit de colmatage.
- G. Tuyau blanc avec bouchon pour la réparation.
- H. Tuyau noir pour le gonflage.
- I. Autocollant de limitation de vitesse.

i L'autocollant de limitation de vitesse I doit être collé sur le volant du véhicule pour vous rappeler qu'une roue est en usage temporaire. Ne dépassez pas la vitesse de 80 km/h en roulant avec un pneumatique réparé à l'aide de ce type de kit.

Procédure de réparation

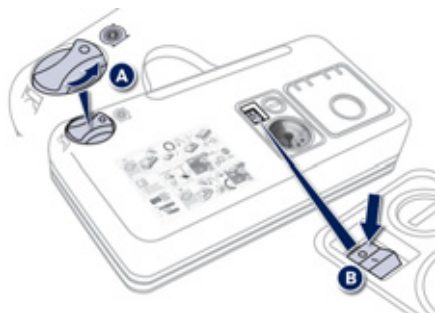

1. Colmatage

- ☞ Coupez le contact.
- ☞ Tournez le sélecteur **A** sur la position «Réparation».
- ☞ Vérifiez que l'interrupteur **B** est basculé en position «O».



i Evitez d'enlever tout corps étranger ayant pénétré dans le pneumatique.

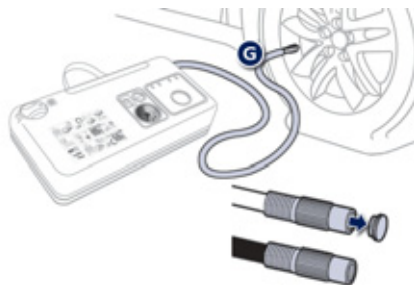

- ☞ Déroulez complètement le tuyau blanc **G**.
- ☞ Dévissez le bouchon du tuyau blanc.
- ☞ Raccordez le tuyau blanc à la valve du pneumatique à réparer.

! Faites attention, ce produit est nocif (ex : éthylène-glycol, colophane...) en cas d'ingestion et irritant pour les yeux. Tenez ce produit hors de portée des enfants.

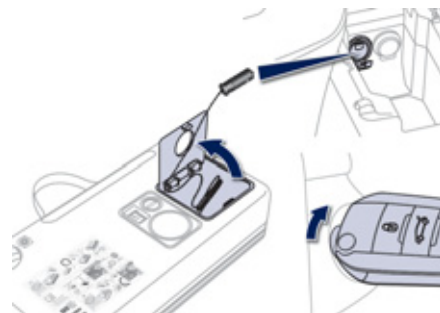

- ☞ Connectez la prise électrique du compresseur à la prise 12V du véhicule.
- ☞ Démarrez le véhicule et laissez le moteur tourner.

! Ne mettez pas en marche le compresseur avant d'avoir raccordé le tuyau blanc à la valve du pneumatique : le produit de colmatage se répandrait à l'extérieur.

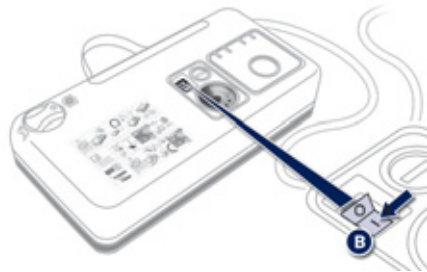

- ☞ Mettez en marche le compresseur en basculant l'interrupteur **B** en position «I» jusqu'à ce que la pression du pneumatique atteigne 2,0 bars. Le produit de colmatage est injecté sous pression dans le pneumatique ; ne débranchez pas le tuyau de la valve pendant cette opération (risque d'éclaboussures).

i Si au bout de cinq à sept minutes environ, vous ne parvenez pas à atteindre cette pression, c'est que le pneumatique n'est pas réparable ; consultez le réseau PEUGEOT ou un atelier qualifié pour le dépannage de votre véhicule.

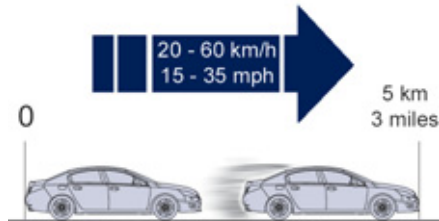

- ☞ Retirez le kit et revissez le bouchon du tuyau blanc. Faites attention de ne pas salir votre véhicule avec des traces de liquide. Gardez le kit à portée de mains.
- ☞ Roulez immédiatement pendant environ cinq kilomètres, à vitesse réduite (entre 20 et 60 km/h), afin de colmater la crevaison.
- ☞ Arrêtez-vous pour vérifier la réparation et la pression à l'aide du kit.

i Détection de sous-gonflage

Si le véhicule est équipé de la détection de sous-gonflage, le témoin de sous-gonflage sera toujours allumé après la réparation de la roue jusqu'à la réinitialisation du système par le réseau PEUGEOT ou un atelier qualifié.

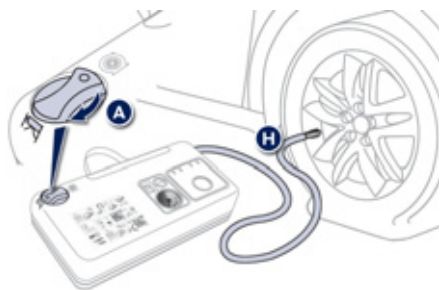

2. Gonflage

- ☞ Tournez le sélecteur **A** sur la position «Gonflage».
- ☞ Déroulez complètement le tuyau noir **H**.
- ☞ Raccordez le tuyau noir à la valve de la roue réparée.



- ☞ Connectez de nouveau la prise électrique du compresseur à la prise 12V du véhicule.
- ☞ Démarrez de nouveau le véhicule et laissez le moteur tourner.



☞ Rendez-vous dès que possible dans le réseau PEUGEOT ou dans un atelier qualifié. Informez impérativement le technicien que vous avez utilisé ce kit. Après diagnostic, le technicien vous informera si le pneumatique peut être réparé ou s'il doit être remplacé.



- ☞ Ajustez la pression à l'aide du compresseur (pour gonfler : interrupteur **B** en position «I» ; pour dégonfler : interrupteur **B** en position «O» et appui sur bouton **C**), conformément à l'étiquette de pression des pneumatiques du véhicule, située au niveau de la porte conducteur. Une perte conséquente de pression indique que la fuite n'est pas bien colmatée ; consultez le réseau PEUGEOT ou un atelier qualifié pour le dépannage de votre véhicule.
- ☞ Retirez le kit, puis rangez-le.
- ☞ Roulez à vitesse réduite (80 km/h maxi) en limitant à 200 km environ la distance effectuée.

Retrait de la cartouche



- ☞ Rangez le tuyau noir.
- ☞ Dégagez la base coudée du tuyau blanc.
- ☞ Maintenez le compresseur verticalement.
- ☞ Dévissez la cartouche par le bas.

! Faites attention aux écoulements de liquide.
La date limite d'utilisation du liquide est inscrite sur la cartouche.
La cartouche de liquide est à usage unique ; même entamée, elle doit être remplacée.
Après utilisation, ne jetez pas la cartouche dans la nature, rapportez-la dans le réseau PEUGEOT ou à un organisme chargé de sa récupération. N'oubliez pas de vous réapprovisionner avec une nouvelle cartouche disponible dans le réseau PEUGEOT ou dans un atelier qualifié.

Contrôle de pression / Gonflage occasionnel

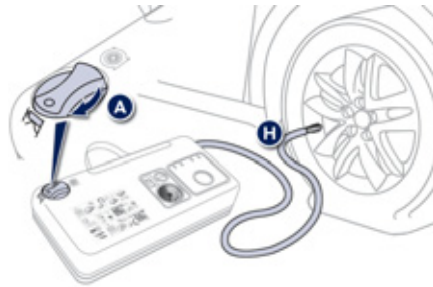

Vous pouvez également utiliser le compresseur, sans injection de produit, pour :

- contrôler ou gonfler occasionnellement vos pneumatiques,
- gonfler d'autres accessoires (ballons, pneumatiques de cycle...).

- ☞ Tournez le sélecteur **A** sur la position «Gonflage».
- ☞ Déroulez complètement le tuyau noir **H**.
- ☞ Raccordez le tuyau noir à la valve de la roue ou de l'accessoire.

Si nécessaire, montez au préalable un des embouts fourni avec le kit.

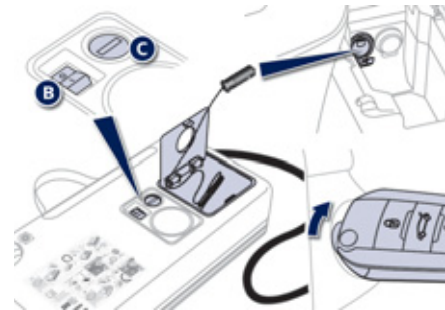

- ☞ Connectez la prise électrique du compresseur à la prise 12V du véhicule.
- ☞ Démarrez le véhicule et laissez le moteur tourner.
- ☞ Ajustez la pression à l'aide du compresseur (pour gonfler : interrupteur **B** en position «I» ; pour dégonfler : interrupteur **B** en position «O» et appui sur bouton **C**), conformément à l'étiquette de pression des pneumatiques du véhicule ou de l'accessoire.
- ☞ Retirez le kit, puis rangez-le.

Changement d'une roue

Mode opératoire de remplacement d'une roue défectueuse par la roue de secours au moyen des outillages fournis avec le véhicule.

Accès aux outillages

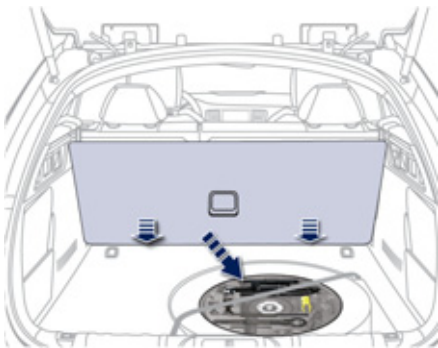

Les outillages sont installés dans le coffre sous le plancher.

Pour y accéder :

- ☞ ouvrez le coffre,
- ☞ placez le plancher de coffre à la vertical (SW : dans son guide), pour accéder aux outils.

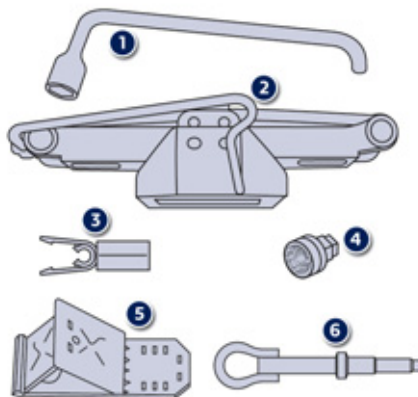

Liste des outillages

Tous ces outillages sont spécifiques à votre véhicule et peuvent varier selon équipement.

Ne les utilisez pas pour d'autres usages.

1. Clé démonte-roue.
Permet la dépose de l'enjoliveur et la dépose des vis de fixation de la roue.
2. Cric avec manivelle intégrée.
Permet le soulèvement du véhicule.
3. Outil «caboche» de vis.
Permet la dépose des protecteurs (caboche) de vis sur les roues aluminium.
4. Douille pour vis antivol (située dans la boîte à gants).
Permet l'adaptation de la clé démonte-roue aux vis spéciales «antivol».
5. Une cale pour caler une roue du véhicule.
6. Anneau de remorquage.
Voir paragraphe «Remorquage du véhicule».

i Roue avec enjoliveur

Lors du remontage de la roue, remontez l'enjoliveur en commençant par placer son encoche en regard de la valve, et appuyez sur son pourtour avec la paume de la main.

Accès à la roue de secours

La roue de secours est installée dans le coffre sous le plancher.

Suivant la destination, la roue de secours est en tôle, en aluminium ou de type «galette». Pour y accéder, voir le paragraphe «Accès aux outillages» de la page précédente.

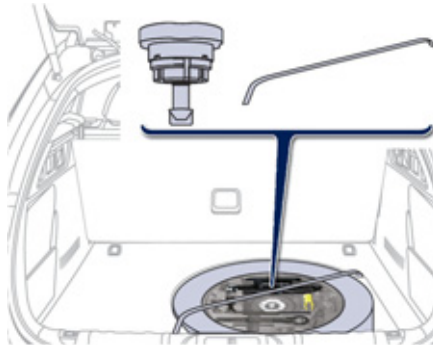

Selon l'équipement de votre véhicule, la roue de secours est fixée soit par une sangle, soit par une vis centrale. Pour la vis, veuillez suivre la procédure qui suit.

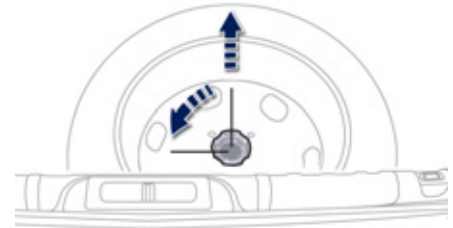

Retrait de la roue

- ☞ Dévissez la vis centrale jaune.
- ☞ Relevez la roue de secours vers vous par l'arrière.
- ☞ Retirez la roue du coffre.

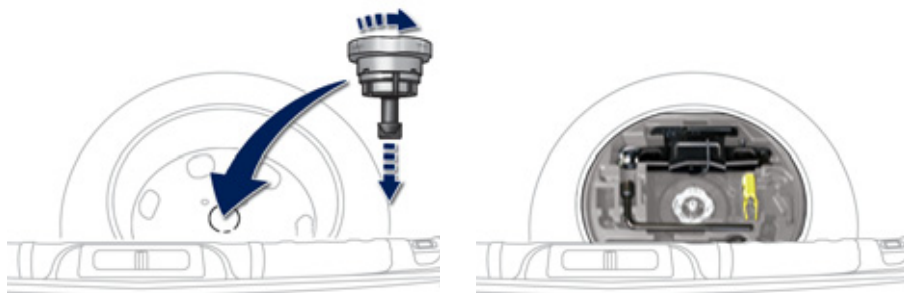

Remise en place de la roue

- ☞ Remettez en place la roue dans son logement.
- ☞ Dévissez de quelques tours la vis centrale jaune, puis mettez-la en place au centre de la roue.
- ☞ Serrez à fond jusqu'au cliquetis la vis centrale pour bien maintenir la roue.
- ☞ Remettez en place le boîtier support au centre de la roue et clipez-le.
- ☞ Remettez en place le caisson de rangement en polystyrène.

i Détection de sous-gonflage

La roue de secours ne possède pas de capteur. La réparation de la roue crevée doit être effectuée par le réseau PEUGEOT ou par un atelier qualifié.

Démontage de la roue

i Stationnement du véhicule

Immobilisez le véhicule de façon à ne pas gêner la circulation : le sol doit être horizontal, stable et non glissant.

Serrez le frein de stationnement sauf si celui-ci est programmé en mode automatique, coupez le contact et engagez la première vitesse* de façon à bloquer les roues.

Vérifiez l'allumage du témoin de freinage et du témoin **P** sur la palette de frein de stationnement.

Assurez-vous impérativement que les occupants sont sortis du véhicule et situés dans une zone garantissant leur sécurité.

Ne vous engagez jamais sous un véhicule levé par un cric ; utilisez une chandelle.

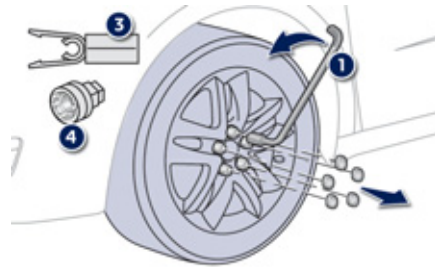

Liste des opérations

- ☞ Retirez le cabochon sur chacune des vis à l'aide de l'outil **3** (selon équipement).
- ☞ Montez la douille antivol **4** sur la clé démonte-roue **1** pour débloquer la vis antivol (selon équipement).
- ☞ Débloquez les autres vis uniquement avec la clé démonte-roue **1**.

* Position **R** pour la boîte manuelle pilotée ;
P pour la boîte de vitesses automatique.

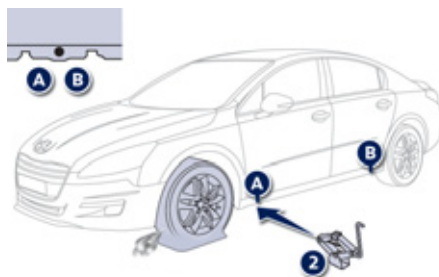

- ☞ Placez le cric **2** en contact avec l'un des deux emplacements avant **A** ou arrière **B** prévus sur le soubassement, le plus proche de la roue à changer.

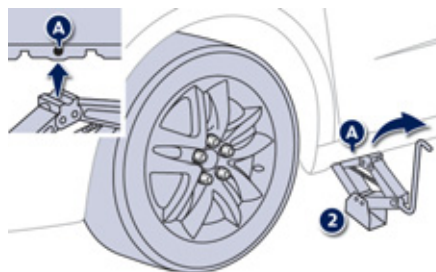

- ☞ Déployez le cric **2** jusqu'à ce que sa semelle soit en contact avec le sol. Assurez-vous que l'axe de la semelle du cric est à l'aplomb de l'emplacement **A** ou **B** utilisé.

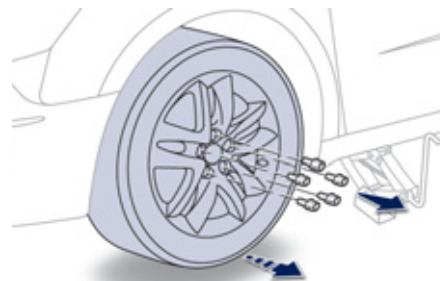

- ☞ Levez le véhicule, jusqu'à laisser un espace suffisant entre la roue et le sol, pour mettre facilement ensuite la roue de secours (non crevée).
- ☞ Retirez les vis et conservez-les dans un endroit propre.
- ☞ Dégagez la roue.

Montage de la roue

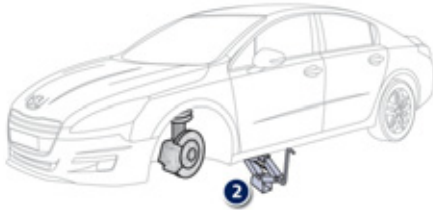

i Fixation de la roue de secours de type «galette»

Si votre véhicule est équipé de roues aluminium, il est normal de constater, lors du serrage des vis au remontage, que les rondelles ne viennent pas en contact avec la roue de secours de type «galette». Le maintien de la roue se fait par l'appui conique de chaque vis.

Après un changement de roue

Pour ranger correctement la roue crevée dans le coffre, retirez au préalable le cache central.

En utilisant la roue de secours de type «galette», ne dépassez pas la vitesse de 80 km/h.

Faites rapidement contrôler le serrage des vis et la pression de la roue de secours par le réseau PEUGEOT ou par un atelier qualifié.

Faites réparer la roue crevée et remplacez-la aussitôt sur le véhicule.

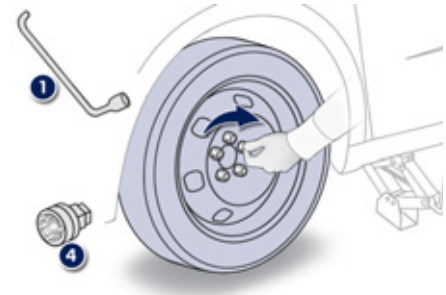

Liste des opérations

- ☞ Mettez en place la roue sur le moyeu.
- ☞ Vissez les vis à la main jusqu'en butée.
- ☞ Effectuez un pré-serrage de la vis antivol avec la clé démonte-roue 1 équipée de la douille antivol 4.
- ☞ Effectuez un pré-serrage des autres vis uniquement avec la clé démonte-roue 1.

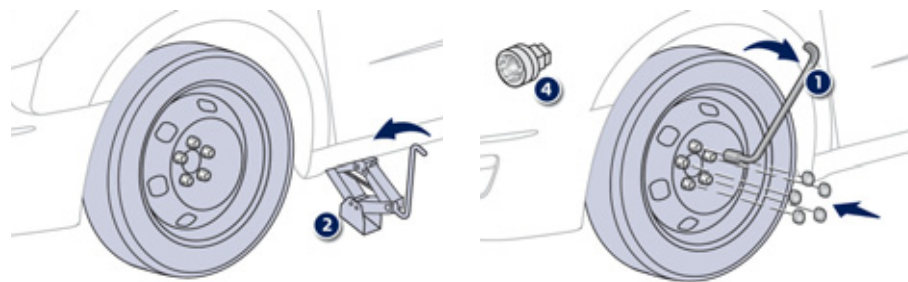

- ☞ Redescendez le véhicule à fond.
- ☞ Repliez le cric 2 et dégagez-le.

- ☞ Bloquez la vis antivol avec la clé démonte-roue 1 équipée de la douille antivol 4.
- ☞ Bloquez les autres vis uniquement avec la clé démonte-roue 1.
- ☞ Remontez les cabochons sur chacune des vis (selon équipement).
- ☞ Rangez l'outillage dans le boîtier support.

Changement d'une lampe

Feux avant

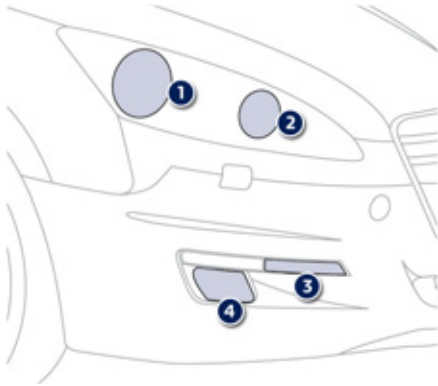

Modèle avec feux au xénon et projecteurs directionnels

1. Feux diurnes / de position (diodes électroluminescentes-LED).
2. Feux de croisement / route directionnels (D1S-35W).
3. Indicateurs de direction (PY21-21W).
4. Projecteurs antibrouillard (directionnels selon version) (H8).

i Dans certaines conditions climatiques (température basse, humidité), la présence de buée sur la surface interne de la glace des projecteurs avant et des feux arrière est normale ; celle-ci disparaît quelques minutes après l'allumage des feux.

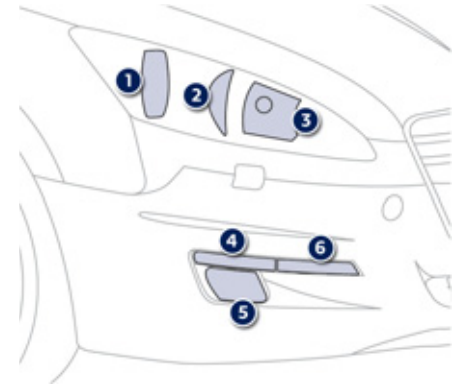

Modèle avec feux halogènes

1. Feux de croisement et de route (H7-55W).
2. Feux de position (W5-5W).
3. Feux de route (H7-55W).
4. Feux diurnes (SP13-13W).
5. Projecteurs antibrouillard (directionnels selon version) (H8).
6. Indicateurs de direction (PY21-21W).

Avec les lampes à ergots de type H7... respectez bien leur positionnement pour garantir la meilleure qualité d'éclairage.

- ! Les projecteurs sont équipés de glaces en polycarbonate, revêtues d'un vernis protecteur :
- ☞ ne les nettoyez pas avec un chiffon sec ou abrasif, ni avec un produit détergent ou solvant,
 - ☞ utilisez une éponge et de l'eau savonneuse,
 - ☞ en utilisant le lavage haute-pression sur des salissures persistantes, ne dirigez pas de manière prolongée la lance sur les projecteurs, les feux et leur contour pour éviter de détériorer leur vernis et leur joint d'étanchéité.

- ☞ Ne touchez pas directement la lampe avec les doigts, utilisez des chiffons non pelucheux.

Le changement d'une lampe doit se faire projecteur éteint depuis quelques minutes (risque de brûlure grave).

Il est impératif de n'utiliser que des lampes de type anti-ultraviolet (UV), afin de ne pas détériorer le projecteur.

Remplacez toujours une lampe défectueuse par une lampe neuve ayant les mêmes référence et caractéristiques.

! Risque d'électrocution

Le remplacement d'une lampe au xénon (D1S-35W) doit être effectué par le réseau PEUGEOT ou par un atelier qualifié.

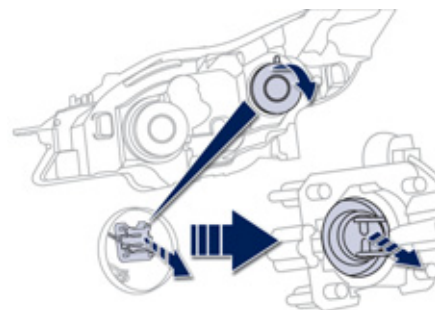

Feux de croisement (modèle à halogènes)

- ☞ Retirez le couvercle plastique de protection en tirant sur la languette.
- ☞ Débranchez le connecteur de la lampe.
- ☞ Retirez la lampe en tirant et remplacez-la.

Pour le remontage, effectuez ces opérations dans le sens inverse.

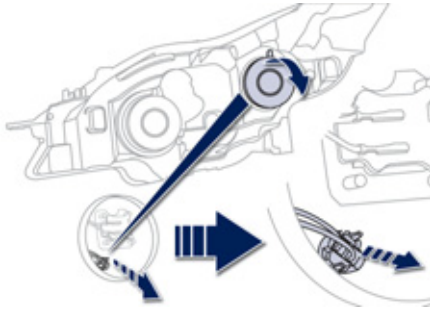

Feux de position (modèle à halogènes)

- ☞ Retirez le couvercle plastique de protection en tirant sur la languette.
- ☞ Déclipez le porte-lampe.
- ☞ Retirez la lampe en tirant et remplacez-la.

Pour le remontage, effectuez ces opérations dans le sens inverse.

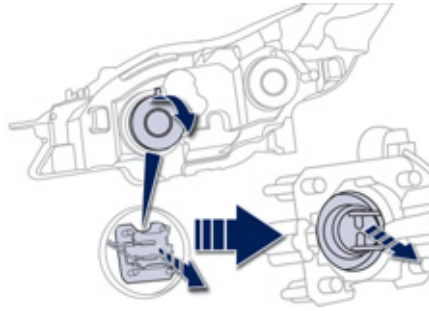

Feux de route (modèle à halogènes)

- ☞ Retirez le couvercle plastique de protection en tirant sur la languette.
- ☞ Débranchez le connecteur de la lampe.
- ☞ Retirez la lampe en tirant et remplacez-la.

Pour le remontage, effectuez ces opérations dans le sens inverse.

i Feux de croisement et de route (modèle au xénon)

Le remplacement d'une lampe au xénon D1S doit être effectué par le réseau PEUGEOT ou par un atelier qualifié car il y a un risque d'électrocution.

Il est recommandé de changer les lampes D1S simultanément suite à la défaillance de l'une d'entre elles.

Feux diurnes (modèle au xénon)

Pour le remplacement des diodes électroluminescentes-LED, vous devez consulter le réseau PEUGEOT ou un atelier qualifié.

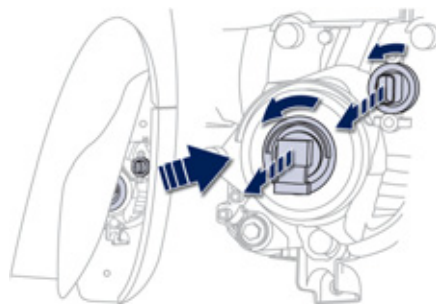
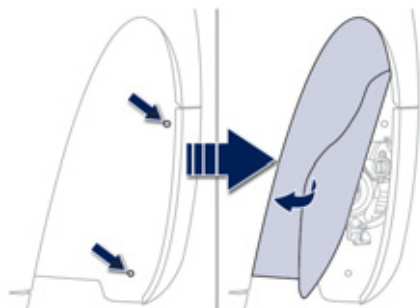

Projecteurs antibrouillard et feux diurnes (modèle à halogènes)

- ☞ Braquez la roue à fond vers l'intérieur pour accéder facilement au pare-boue.
- ☞ Retirez les deux vis de fixation de la trappe d'accès, située dans le passage de roue.
- ☞ Entrebâillez le garde boue.

- ☞ Tournez d'un quart de tour le porte-lampe et retirez-le.
- ☞ Débranchez le connecteur du porte-lampe.
- ☞ Tirez la lampe et remplacez-la.

Pour le remontage, effectuez ces opérations dans le sens inverse.

Pour le remplacement de ces lampes, vous pouvez aussi consulter le réseau PEUGEOT ou un atelier qualifié.

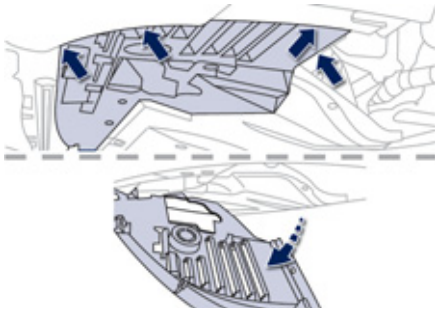

Indicateurs de direction

- ☞ Allongez-vous sous la voiture.
- ☞ Retirez les vis qui maintiennent l'écran sous caisse.
- ☞ Retirez l'écran sous caisse.

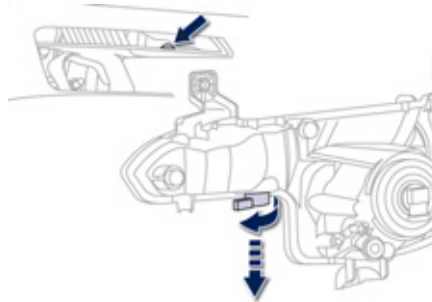

- ☞ Tournez d'un quart de tour le porte-lampe et retirez-le.
 - ☞ Remplacez la lampe défectueuse.
- Pour le remontage, effectuez ces opérations dans le sens inverse.
- Pour le remplacement de ces lampes, vous pouvez aussi consulter le réseau PEUGEOT ou un atelier qualifié.

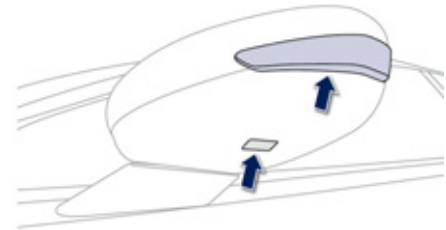

Spots de rétroviseurs extérieurs

Pour le remplacement de la diode électroluminescente-LED, vous devez consulter le réseau PEUGEOT ou un atelier qualifié.

Répétiteurs latéraux de clignotant intégré

Pour le remplacement de ces lampes, vous devez consulter le réseau PEUGEOT ou un atelier qualifié.

Feux arrière (Berline)

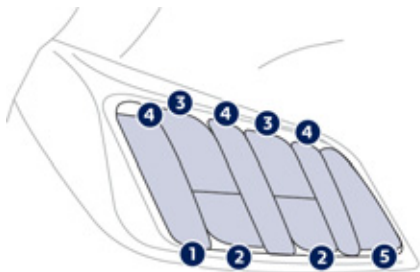

1. Feux de stop (diodes électroluminescentes-LED).
2. Feux de recul (P21W).
3. Indicateurs de direction (PY21W ambre).
4. Feux de position (diodes électroluminescentes-LED).
5. Feux antibrouillard (H21W).

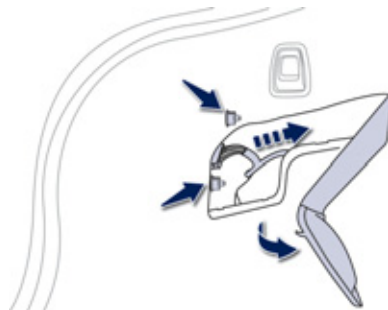

Feux de recul, indicateurs et antibrouillard

- ☞ Ouvrez le coffre puis la trappe plastique.
- ☞ Retirez les deux écrous de fixation du feu.
- ☞ Sortez avec précaution le feu par l'extérieur.
- ☞ Débranchez le connecteur du feu.

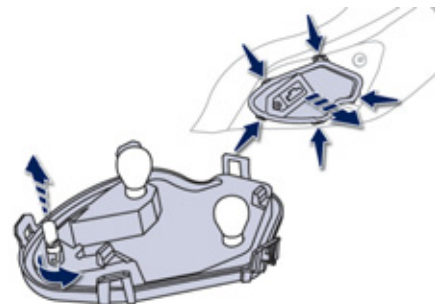

- ☞ Écartez les cinq languettes et retirez le porte-lampes.
- ☞ Tournez d'un quart de tour la lampe et remplacez-la.

Pour le remontage, effectuez ces opérations dans le sens inverse.

i Changement des feux à diodes électroluminescentes-LED

Pour le remplacement, consultez le réseau PEUGEOT ou un atelier qualifié.

Feux arrière (SW)

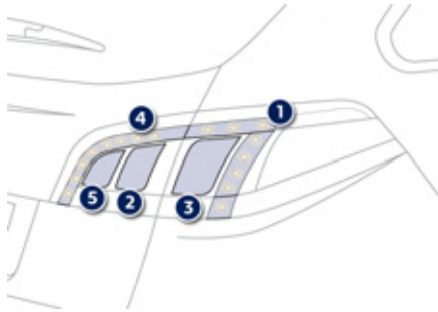

1. Feux de stop (diodes électroluminescentes-LED).
2. Feux de recul (W19W).
3. Indicateurs de direction (PY21W ambre).
4. Feux de position (diodes électroluminescentes-LED).
5. Feux antibrouillard (diodes électroluminescentes-LED).

i Changement des feux à diodes électroluminescentes-LED

Pour le remplacement, consultez le réseau PEUGEOT.

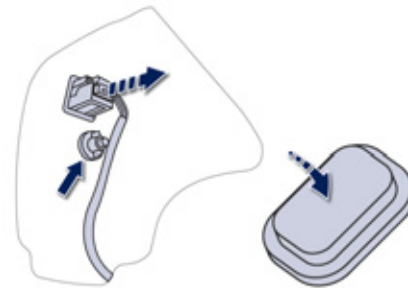

Indicateurs de direction (sur les ailes)

- ☞ Ouvrez le coffre puis retirez la trappe d'accès.
- ☞ Retirez la mousse d'étanchéité.
- ☞ Débranchez le connecteur du feu.
- ☞ Retirez l'écrou de fixation du feu.

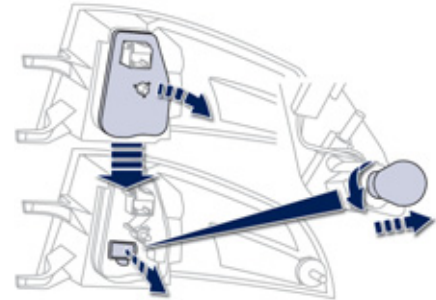

- ☞ Sortez avec précaution le feu par l'extérieur.
- ☞ Retirez la mousse d'étanchéité.
- ☞ Déclipsez le porte-lampe.
- ☞ Tournez d'un quart de tour la lampe et remplacez-la.

Pour le remontage, effectuez ces opérations dans le sens inverse.

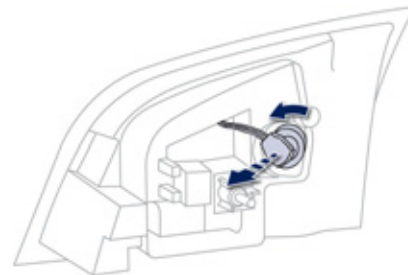
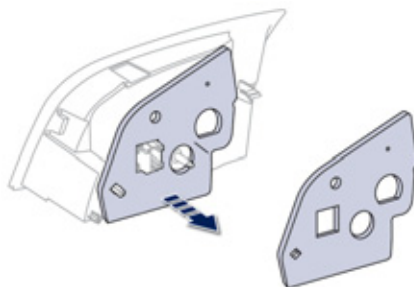
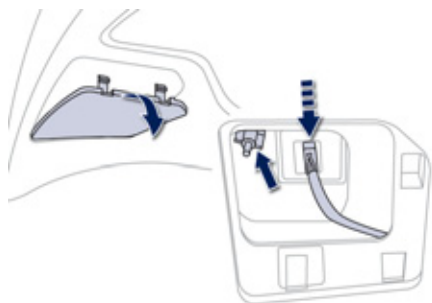

Feux de recul (volet de coffre)

- ☞ Ouvrez le volet de coffre puis retirez la trappe d'accès.
- ☞ Débranchez le connecteur du feu.
- ☞ Retirez l'écrou de fixation du feu.

- ☞ Sortez avec précaution le feu par l'extérieur.
- ☞ Retirez la mousse d'étanchéité.

- ☞ Tournez d'un quart de tour le porte-lampe et remplacez la lampe.
- Pour le remontage, effectuez ces opérations dans le sens inverse.

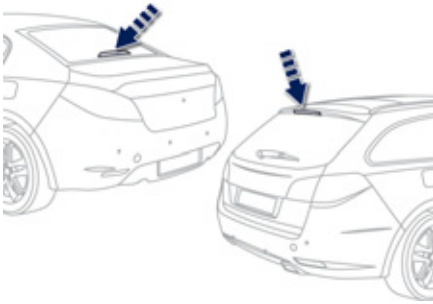

Troisième feu de stop (diodes électroluminescentes-LED)

Consultez le réseau PEUGEOT ou un atelier qualifié.

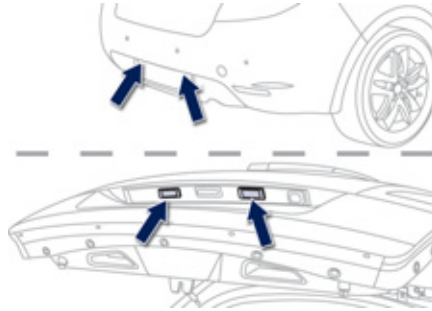

Feux de plaque minéralogique

- ☞ Insérez un tournevis fin dans un des trous extérieurs du transparent.
- ☞ Poussez-le vers l'extérieur pour le décliper.
- ☞ Débranchez le connecteur du feu.
- ☞ Retirez le transparent.
- ☞ Tirez la lampe et remplacez-la.

Changement d'un fusible

Mode opératoire de remplacement d'un fusible défectueux par un fusible neuf pour remédier à une panne sur la fonction correspondante.

Accès aux outillages

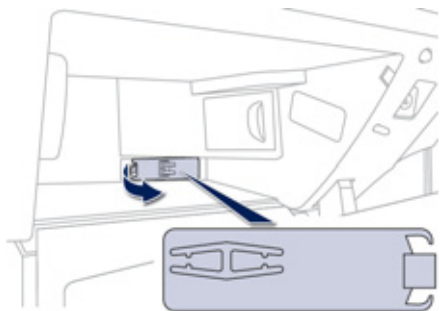

La pince d'extraction est installée dans la boîte à gants.

Remplacement d'un fusible



Bon



Mauvais

Avant de remplacer un fusible, il est nécessaire de connaître la cause de la panne et d'y remédier.

- ☞ Repérez le fusible défectueux en regardant l'état de son filament.
- ☞ Utilisez la pince spéciale pour extraire le fusible de son logement.
- ☞ Remplacez toujours le fusible défectueux par un fusible d'intensité équivalente.
- ☞ Vérifiez la correspondance entre le numéro gravé sur la boîte, l'intensité gravée sur le dessus et les tableaux ci-après.

i Installation d'accessoires électriques

Le circuit électrique de votre véhicule est conçu pour fonctionner avec les équipements de série ou optionnels. Avant d'installer d'autres équipements ou accessoires électriques sur votre véhicule, consultez le réseau PEUGEOT ou un atelier qualifié.



PEUGEOT décline toute responsabilité pour les frais occasionnés par la remise en état de votre véhicule ou les dysfonctionnements résultant de l'installation d'accessoires auxiliaires non fournis, non recommandés par PEUGEOT et non installés selon ses prescriptions, en particulier lorsque la consommation de l'ensemble des appareils supplémentaires branchés dépasse 10 milliampères.

Fusibles dans la planche de bord

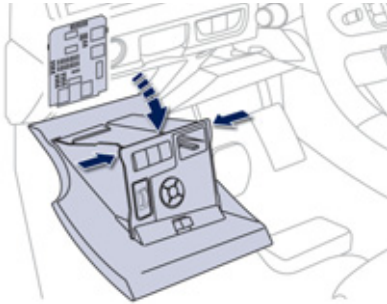

La boîte à fusibles est placée dans la partie inférieure de la planche de bord (côté gauche).

Fusible N°	Intensité (A)	Fonctions
F6 A ou B	15	Autoradio.
F8	3	Alarme.
F13	10	Allume-cigares avant.
F14	10	Prise 12 V avant.
F16	3	Plafonnier arrière, lecteurs de carte arrière.
F17	3	Plafonnier avant, miroir de courtoisie.
F28 A ou B	15	Autoradio.
F30	20	Essuie-vitre arrière.
F32	10	Amplificateur audio.

Accès aux fusibles

- Ouvrez la platine escamotable puis forcez légèrement afin de passer les butées.

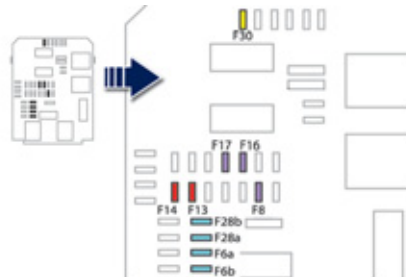

Fusibles derrière la boîte à gants

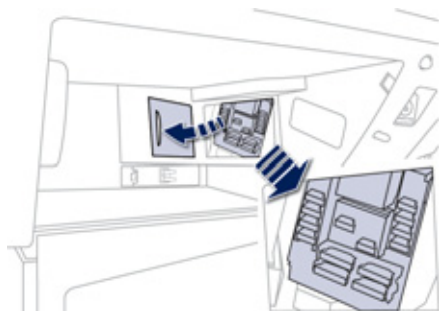

Fusible N°	Intensité (A)	Fonctions
F3	15	Platine lève-vitres conducteur, prise 12 V sièges arrière.
F4	15	Prise 12 V coffre.
F5	30	Lève-vitre séquentiel arrière.
F6	30	Lève-vitre séquentiel avant.
F11	20	Boîtier remorquage.
F12	20	Amplificateur audio.
F15	20	Volet d'occultation du toit vitré panoramique (SW).
F16	5	Platine de lève-vitres conducteur.

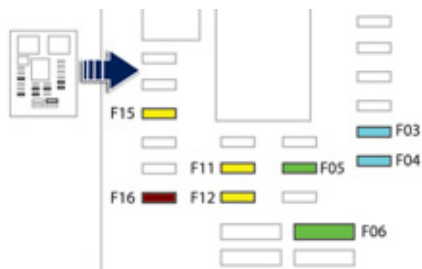

Fusibles dans le compartiment moteur

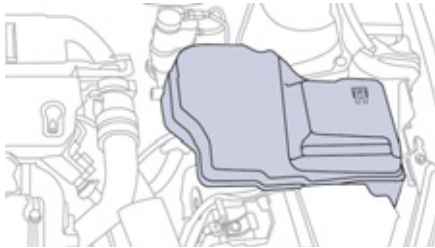

La boîte à fusibles est placée dans le compartiment moteur près de la batterie.

Fusible N°	Intensité (A)	Fonctions
F20	15	Pompe lave-vitre avant / arrière.
F21	20	Pompe lave-projecteurs.
F22	15	Avertisseur sonore.
F23	15	Feux de route droit.
F24	15	Feux de route gauche.
F27	5	Occultant feu gauche.
F28	5	Occultant feu droit.

Accès aux fusibles

- ☞ Déclipez le couvercle.
- ☞ Remplacez le fusible (voir paragraphe correspondant).
- ☞ Après intervention, refermez très soigneusement le couvercle pour garantir l'étanchéité de la boîte à fusibles.

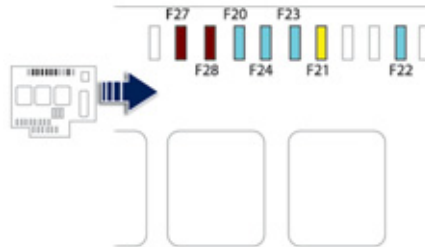

Batterie 12 V

Mode opératoire pour recharger votre batterie déchargée ou pour démarrer le moteur à partir d'une autre batterie.

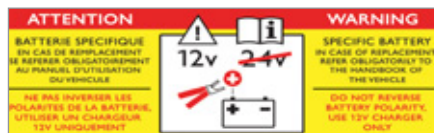

! La présence de cette étiquette indique l'utilisation d'une batterie au plomb 12 V de technologie et de caractéristiques spécifiques, qui nécessite, en cas de débranchement ou de remplacement, une intervention du réseau PEUGEOT ou d'un atelier qualifié. Le non-respect de ces consignes risque d'entraîner une usure prématurée de la batterie.

i Après le remontage de la batterie, le Stop & Start ne sera actif qu'après une durée de quelques heures, dépendant des conditions climatiques et de l'état de charge de la batterie (jusqu'à environ 8 heures).

Accès à la batterie

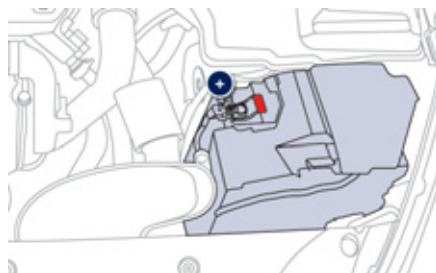

La batterie est située sous le capot moteur. Pour y accéder :

- ☞ ouvrez le capot avec la manette intérieure, puis extérieure,
- ☞ retirez le cache plastique pour accéder aux deux bornes,
- ☞ déclipsez le boîtier de fusibles pour retirer la batterie, si nécessaire.

Débranchement des câbles

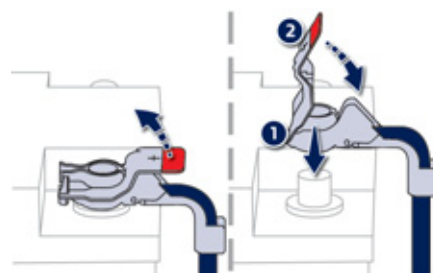

- ☞ Relevez la palette de verrouillage au maximum.

Rebranchement des câbles

- ☞ Positionnez le collier 1 ouvert du câble sur la borne (+) de la batterie.
- ☞ Appuyez verticalement sur le collier 1 pour bien le positionner contre la batterie.
- ☞ Verrouillez le collier en écartant l'ergot de positionnement puis en rabaisant la palette 2.

! Ne forcez pas sur la palette, car si le collier est mal positionné, le verrouillage est alors impossible ; recommencez la procédure.

Démarrer à partir d'une autre batterie

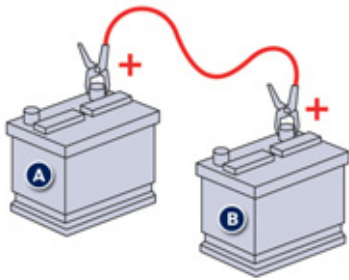

- ☞ Connectez le câble rouge à la borne (+) de la batterie en panne **A**, puis à la borne (+) de la batterie de secours **B**.

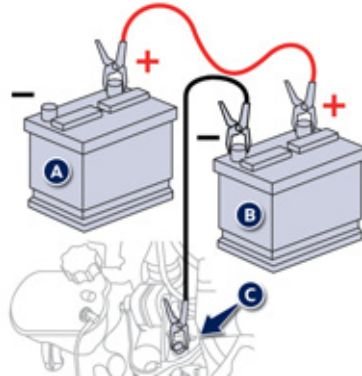

- ☞ Connectez une extrémité du câble vert ou noir à la borne (-) de la batterie de secours **B**.
- ☞ Connectez l'autre extrémité du câble vert ou noir sur le point de masse **C** de votre véhicule (support moteur).
- ☞ Actionnez le démarreur, laissez tourner le moteur.
- ☞ Attendez le retour au ralenti et débranchez les câbles.

Recharger la batterie avec un chargeur de batterie

i La recharge de la batterie du Stop & Start ne nécessite pas de débranchement.

- ☞ Débranchez la batterie du véhicule.
- ☞ Respectez les instructions d'utilisation données par le fabricant du chargeur.
- ☞ Rebranchez en commençant par la borne (-).
- ☞ Vérifiez la propreté des bornes et des cosses. Si elles sont couvertes de sulfate (dépôt blanchâtre ou verdâtre), démontez-les et nettoyez-les.



Les batteries contiennent des substances nocives telles que l'acide sulfurique et le plomb. Elles doivent être éliminées selon les prescriptions légales et ne doivent en aucun cas être jetées avec les ordures ménagères. Remettez les piles et les batteries usées à un point de collecte spécial.



Il est conseillé, lors d'un arrêt prolongé de plus d'un mois, de débrancher la batterie.



N'inversez pas les polarités et utilisez uniquement un chargeur 12 V.
Ne débranchez pas les cosses quand le moteur tourne.
Ne rechargez pas les batteries sans avoir débranché les cosses.
Ne poussez pas le véhicule pour démarrer le moteur, si vous avez une boîte manuelle pilotée 6 vitesses ou une boîte automatique.

Avant débranchement

Avant de procéder au débranchement de la batterie, vous devez attendre 2 minutes après la coupure du contact.

Fermez les vitres et les portes avant de débrancher la batterie.

Après rebranchement

Après tout rebranchement de la batterie, mettez le contact et attendez 1 minute avant de démarrer, afin de permettre l'initialisation des systèmes électroniques. Toutefois, si après cette manipulation de légères perturbations subsistent, consultez le réseau PEUGEOT ou un atelier qualifié.

En vous reportant au chapitre correspondant, vous devez réinitialiser vous-même :

- la clé à télécommande,
- le rideau d'occultation du toit vitré panoramique,
- le système de guidage embarqué GPS.

Mode délestage

Système gérant l'utilisation de certaines fonctions par rapport au niveau d'énergie restant dans la batterie.

Véhicule roulant, le délestage neutralise temporairement certaines fonctions, telles que l'air conditionné, le dégivrage de la lunette arrière...

Les fonctions neutralisées sont automatiquement réactivées dès que les conditions le permettent.

Mode économie d'énergie

Système gérant la durée d'utilisation de certaines fonctions pour préserver une charge suffisante de la batterie.

Après l'arrêt du moteur, vous pouvez encore utiliser, pendant une durée cumulée maximale d'environ quarante minutes, des fonctions telles que le système audio et télématique, les essuie-vitres, les feux de croisement, les plafonniers, ...

Entrée dans le mode

Ensuite, un message d'entrée en mode économie d'énergie apparaît sur l'afficheur du combiné et les fonctions actives sont mises en veille.

Si une communication téléphonique est engagée au même moment, celle-ci sera maintenue pendant 10 minutes environ avec le kit mains-libres de votre autoradio.

Sortie du mode

Ces fonctions seront réactivées automatiquement à la prochaine utilisation du véhicule.

- ☞ Pour retrouver l'usage immédiat de ces fonctions, démarrez le moteur et laissez-le tourner :
- moins de dix minutes, pour disposer des équipements pendant cinq minutes environ,
 - plus de dix minutes, pour les conserver pendant trente minutes environ.

Respectez les temps de mise en route du moteur pour assurer une charge correcte de la batterie.

N'utilisez pas de façon répétée et continue le redémarrage du moteur pour recharger la batterie.

Une batterie déchargée ne permet pas le démarrage du moteur (voir paragraphe «Batterie»).

Changement d'un balai d'essuie-vitre

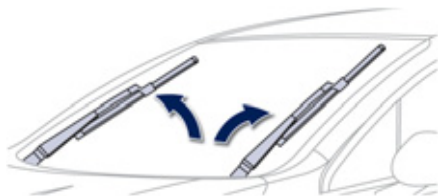

Avant démontage d'un balai avant

- ☞ Dans la minute qui suit la coupure du contact, actionnez la commande d'essuie-vitre pour positionner les balais en milieu de pare-brise.

Démontage

- ☞ Soulevez le bras correspondant.
- ☞ Déclippez le balai et retirez-le.

Remontage

- ☞ Mettez en place le nouveau balai correspondant et clippez-le.
- ☞ Rabattez le bras avec précaution.

Après remontage d'un balai avant

- ☞ Mettez le contact.
- ☞ Actionnez de nouveau la commande d'essuie-vitre pour ranger les balais.

Remorquage du véhicule

Mode opératoire pour faire remorquer son véhicule ou remorquer un autre véhicule avec un dispositif mécanique amovible.

Accès aux outillages

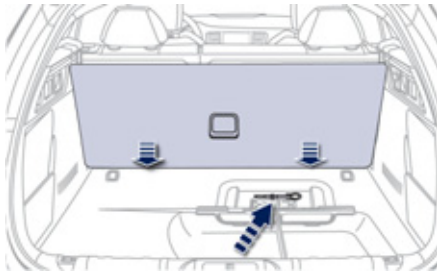

L'anneau de remorquage est installé dans le coffre sous le plancher.

Pour y accéder :

- ☞ ouvrez le coffre,
- ☞ placez le plancher à la vertical,
- ☞ sortez l'anneau de remorquage.

Remorquage par l'avant

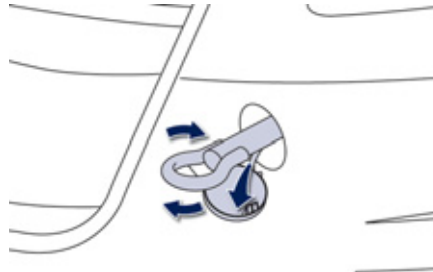

- ☞ Dans le pare-chocs avant, déclipsez le cache en appuyant sur sa partie basse.
- ☞ Vissez l'anneau de remorquage jusqu'en butée.
- ☞ Installez la barre de remorquage.
- ☞ Allumez le signal de détresse sur le véhicule remorqué.

i ☞ Mettez le levier de vitesses au point mort (position **N** pour la boîte manuelle pilotée ou automatique). Le non-respect de cette particularité peut conduire à la détérioration de certains organes de freinage et à l'absence d'assistance de freinage au redémarrage du moteur.

Remorquage par l'arrière

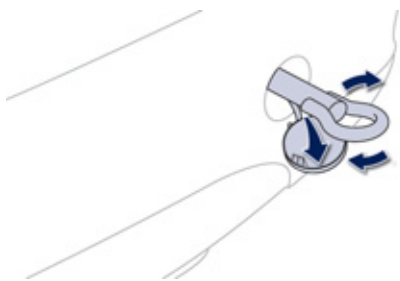

- ☞ Dans le pare-chocs arrière, déclipsez le cache en appuyant sur sa partie basse.
- ☞ Vissez l'anneau de remorquage jusqu'en butée.
- ☞ Installez la barre de remorquage.
- ☞ Allumez le signal de détresse sur le véhicule remorqué.

! Consignes générales

Respectez la législation en vigueur dans votre pays.

Vérifiez que le poids du véhicule tracteur est supérieur à celui du véhicule remorqué.

Le conducteur doit rester au volant du véhicule remorqué.

La circulation sur autoroute et sur voie rapide est interdite lors d'un remorquage.

Lors d'un remorquage avec les quatre roues au sol, utilisez toujours une barre de remorquage homologuée ; les cordes et les sangles sont interdites.

Lors d'un remorquage moteur arrêté, il n'y a plus d'assistance de freinage et de direction.

Dans les cas suivants, faites impérativement appel à un professionnel pour le remorquage :

- véhicule en panne sur autoroute ou sur voie rapide,
- impossibilité de mettre la boîte de vitesses au point mort, de débloquer la direction, de desserrer le frein de stationnement,
- remorquage avec deux roues au sol seulement,
- absence de barre de remorquage homologuée...

Attelage d'une remorque, ...



Dispositif mécanique adapté à l'accrochage d'une remorque avec une signalisation et un éclairage complémentaires. Votre véhicule est essentiellement conçu pour le transport des personnes et de bagages, mais peut également être utilisé pour tracter une remorque.

Obturateur

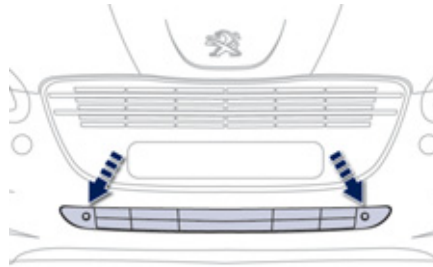

En cas de remorquage, il est impératif de retirer l'obturateur sur le pare-chocs avant, si votre véhicule en est équipé. Pour cela, consultez le réseau PEUGEOT ou un atelier qualifié.

i Nous vous recommandons d'utiliser les attelages et leurs faisceaux d'origine PEUGEOT qui ont été testés et homologués dès la conception de votre véhicule et de confier le montage de ce dispositif au réseau PEUGEOT ou à un atelier qualifié. En cas de montage hors réseau PEUGEOT, ce montage doit se faire impérativement en suivant les préconisations du constructeur.

! La conduite avec remorque soumet le véhicule tracteur à des sollicitations plus importantes et exige de son conducteur une attention particulière.

Conseils de conduite

Répartition des charges

☞ Répartissez la charge dans la remorque pour que les objets les plus lourds se trouvent le plus près possible de l'essieu, et que le poids sur flèche approche le maximum autorisé, sans toutefois le dépasser.

La densité de l'air diminue avec l'altitude, réduisant ainsi les performances du moteur. Il faut réduire la charge maximale remorquable de 10 % par tranche de 1 000 mètres d'altitude. Reportez-vous au chapitre «Caractéristiques techniques» pour connaître les masses et les charges remorquables en fonction de votre véhicule.

Vent latéral

☞ Tenez compte de l'augmentation de la sensibilité au vent.

Refroidissement

Tracter une remorque en côte augmente la température du liquide de refroidissement. Le ventilateur étant actionné électriquement, sa capacité de refroidissement ne dépend pas du régime moteur.

☞ Pour abaisser le régime moteur, réduisez votre vitesse.

La charge maximale remorquable en côte prolongée dépend de l'inclinaison de la pente et de la température extérieure.

Dans tous les cas, soyez attentif à la température du liquide de refroidissement.



☞ En cas d'allumage du témoin d'alerte et du témoin **STOP**, arrêtez le véhicule et coupez le moteur dès que possible.

Freins

Tracter une remorque augmente la distance de freinage.

Pour limiter l'échauffement des freins notamment en descente de type montagne, l'utilisation du frein moteur est recommandée.

Pneumatiques

☞ Vérifiez la pression des pneumatiques du véhicule tracteur et de la remorque en respectant les pressions recommandées.

Eclairage

☞ Vérifiez la signalisation électrique de la remorque.

i L'aide au stationnement arrière sera neutralisée automatiquement en cas d'utilisation d'un attelage d'origine PEUGEOT.

Pose des barres de toit

Pour installer des barres de toit transversales, respectez leur positionnement :

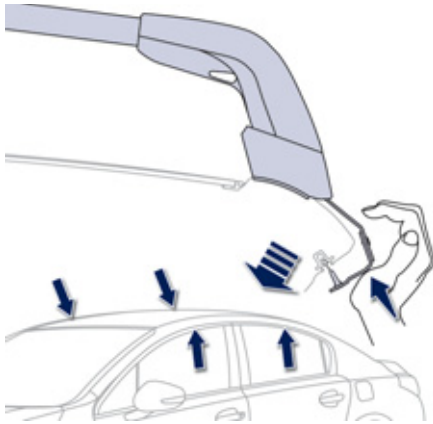

- Berline : il est matérialisé par des pions de maintien, situés dans les entrées de porte.

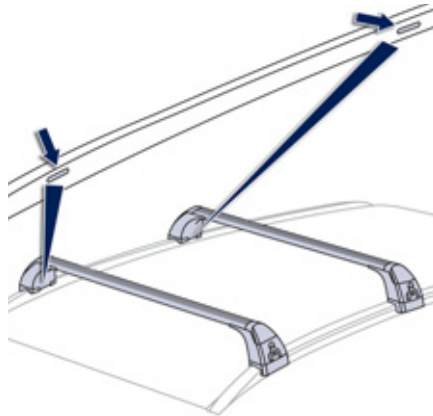

- SW : il est matérialisé par des repères sur chacune des barres longitudinales.

! Utilisez les accessoires homologués par PEUGEOT en respectant les consignes et notices de montage du constructeur sous peine d'abîmer la carrosserie (déformation, rayures, ...).

i Poids maximal autorisé sur galerie, pour une hauteur de chargement ne dépassant pas 40 cm (sauf porte-vélos) :

- Berline : **70 kg**
- SW : **100 kg**

Si la hauteur dépasse 40 cm, adaptez la vitesse du véhicule en fonction du profil de la route, afin de ne pas endommager les barres de toit et les fixations sur le toit.

Veillez vous référer aux législations nationales afin de respecter la réglementation du transport d'objets plus longs que le véhicule.

Accessoires

Un large choix d'accessoires et de pièces d'origine est proposé par le réseau PEUGEOT. Ces accessoires et ces pièces ont été testés et approuvés aussi bien en fiabilité qu'en sécurité. Ceux-ci sont tous adaptés à votre véhicule et bénéficient tous de la référence et de la garantie PEUGEOT.

«Confort» :

module isotherme, kit fumeur, prise 230 V, lampe nomade, ...

«Style» :

becquet, bavettes avant et arrière, pommeau aluminium, jantes aluminium (16", 17", 18", 19"), kit carrosserie, coquille de rétroviseurs extérieurs, déflecteurs d'airs de portière, ...

«Protection» :

surtapis*, housses de sièges, housse de protection du véhicule, stores pare-soleil, filet de coffre, filet arrêt de charge, grille pare-chien, protecteurs de seuils de porte et de coffre, protections résine latérales, ...

«Solution de transport» :

rehausses et sièges pour enfants, bac de coffre, coffre de toit, porte-skis, porte-vélos sur attelage, attelages (col de cygne, RDSO, escamotables), faisceaux, plancher coulissant, kit de transformation véhicule utilitaire, ...
L'attelage de remorque et son faisceau nécessitent impérativement le montage par le réseau PEUGEOT.

«Sécurité» :

limiteur/régulateur de vitesse, alarme anti-intrusion, boîtier hyperfréquence, gravage des vitres, antivols de roues, éthylotest, trousse de secours, triangle de présignalisation, gilet de sécurité haute visibilité, système de repérage de véhicule volé, équipements hivernaux (jante tôle 17" pour les chaînes neige), chaînes neige, caméra de recul, aide au stationnement avant et arrière, cale de coffre, ...

- * Pour éviter tout risque de blocage des pédales :
- veillez au bon positionnement et à la bonne fixation du surtapis,
 - ne superposez jamais plusieurs surtapis.

«Multimédia» :

autoradios, système de navigation nomade, écran vidéo nomade Takara/Sony, kit mains-libres bluetooth, haut-parleurs, lecteur DVD, WiFi, avertisseur de radars, support vidéo, boîtier hyperfréquence, ...

Vous pouvez également vous procurer des produits de nettoyage et d'entretien (extérieur et intérieur), de mise à niveau (liquide lave-vitre...) et des recharges (cartouche pour kit de dépannage provisoire de pneumatique...) en vous rendant dans le réseau PEUGEOT.

i Installation d'émetteurs de radiocommunication

Avant toute installation d'émetteurs de radiocommunication en post-équipement, avec antenne extérieure sur votre véhicule, vous pouvez consulter le réseau PEUGEOT qui vous communiquera les caractéristiques des émetteurs (bande de fréquence, puissance de sortie maximum, position antenne, conditions spécifiques d'installation) qui peuvent être montés, conformément à la Directive Compatibilité Électromagnétique Automobile (2004/104/CE).

i Selon la législation en vigueur dans le pays, les gilets de sécurité haute visibilité, les triangles de présignalisation, les ampoules et les fusibles de rechange peuvent être obligatoires à bord du véhicule.

! La pose d'un équipement ou d'un accessoire électrique, non référencé par PEUGEOT, peut entraîner une panne du système électronique de votre véhicule et une surconsommation. Nous vous remercions de bien vouloir noter cette précaution et, nous vous conseillons de prendre contact avec un représentant de la marque PEUGEOT pour vous faire présenter la gamme des équipements ou accessoires référencés.

PEUGEOT & TOTAL

**PARTENAIRES DANS LA PERFORMANCE
ET LA RÉDUCTION DE CONSOMMATION
DE CARBURANT**

L'innovation au service de la performance

Les équipes de Recherche et de Développement TOTAL élaborent pour PEUGEOT des lubrifiants répondant aux dernières innovations techniques des véhicules PEUGEOT.

C'est pour vous l'assurance d'obtenir les meilleures performances et une durée de vie maximale du moteur.

Réduction des émissions polluantes

Les lubrifiants TOTAL sont formulés pour optimiser le rendement des motorisations et la protection des systèmes de post-traitement. Il est crucial de respecter les consignes d'entretien PEUGEOT pour en assurer le bon fonctionnement.



PEUGEOT RECOMMANDE TOTAL



PARTENAIRES OFFICIELS

Ouverture du capot

! Avant toute intervention sous le capot, neutralisez le Stop & Start pour éviter tout risque de blessure lié à un déclenchement automatique du mode START.



Ouverture

☞ **À l'intérieur** : tirez vers vous la commande, située côté gauche sous le tableau de bord.



☞ **À l'extérieur** : levez la commande et soulevez le capot. Un vérin ouvre et maintient le capot ouvert.

Fermeture

☞ Abaissez le capot et lâchez-le en fin de course.
☞ Vérifiez le verrouillage.

Panne de carburant (Diesel)

Pour les véhicules équipés d'un moteur HDI, en cas de panne sèche, il est nécessaire de réamorcer le circuit de carburant ; reportez-vous au dessin du sous-capot moteur correspondant dans le paragraphe «Moteurs Diesel».

i Si le réservoir de votre véhicule est équipé d'un détrompeur, reportez-vous au chapitre «Ouvertures - § Détrompeur carburant (Diesel)».

! Si le moteur ne démarre pas du premier coup, n'insistez pas sur le démarreur ; recommencez la procédure.

Moteur 1,6 litre HDi



- ☞ Remplissez le réservoir de carburant avec au moins cinq litres de gazole.
- ☞ Ouvrez le capot moteur.
- ☞ Si nécessaire, déclipsez le cache de style pour accéder à la pompe de réamorçage.
- ☞ Actionnez la pompe de réamorçage jusqu'à obtenir son durcissement (le premier appui peut être dur).
- ☞ Actionnez le démarreur jusqu'à la mise en route du moteur (au cas où le moteur ne démarrerait pas à la première sollicitation, attendez environ 15 secondes puis recommencez).
- ☞ Sans résultat après quelques tentatives, réactionnez la pompe de réamorçage puis le démarreur.
- ☞ Remettez en place et clippez le cache de style.
- ☞ Refermez le capot moteur.

Moteurs 2 litres et 2,2 litres HDi



- ☞ Remplissez le réservoir de carburant avec au moins cinq litres de gazole.
- ☞ Ouvrez le capot moteur.
- ☞ Si nécessaire, déclipsez le cache de style pour accéder à la pompe de réamorçage.
- ☞ Actionnez la pompe de réamorçage, jusqu'à l'apparition du carburant dans le tuyau transparent.
- ☞ Actionnez le démarreur jusqu'à la mise en route du moteur (au cas où le moteur ne démarrerait pas à la première sollicitation, attendez environ 15 secondes puis recommencez).
- ☞ Sans résultat après quelques tentatives, réactionnez la pompe de réamorçage puis le démarreur.
- ☞ Remettez en place et clippez le cache de style.
- ☞ Refermez le capot moteur.

Moteurs essence

Ils vous donnent accès à la vérification du niveau des différents liquides et au remplacement de certains éléments.

1. Réservoir de direction assistée.
2. Réservoir de lave-vitre et de lave-projecteurs.
3. Réservoir du liquide de refroidissement.
4. Réservoir du liquide de frein.
5. Batterie / Fusibles.
6. Boîte à fusibles.
7. Filtre à air.
8. Jauge d'huile moteur.
9. Remplissage de l'huile moteur.

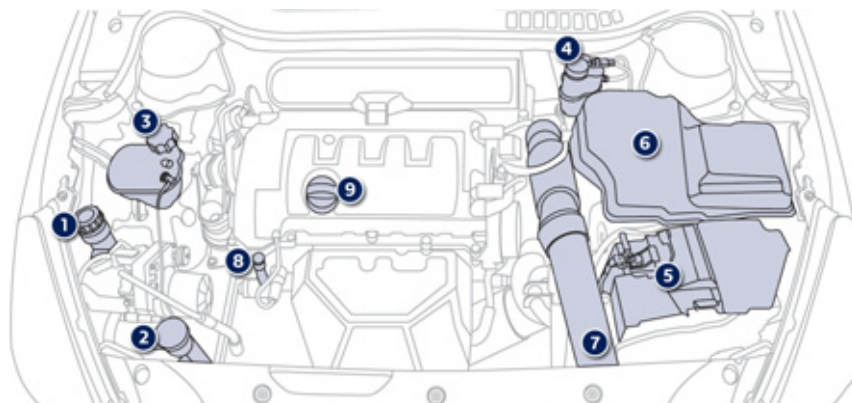

1,6 l 16V VTi 120 ch

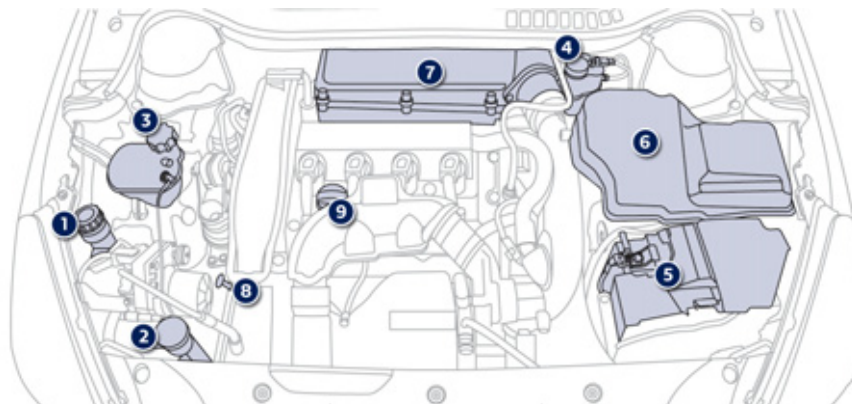

1,6 l 16V THP 155 ch

Moteurs Diesel

Ils vous donnent accès à la vérification du niveau des différents liquides, au remplacement de certains éléments et au réamorçage du carburant.

1. Réservoir de direction assistée.
2. Réservoir de lave-vitre et de lave-projecteurs.
3. Réservoir du liquide de refroidissement.
4. Réservoir du liquide de frein.
5. Batterie / Fusibles.
6. Boîte à fusibles.
7. Filtre à air.
8. Jauge d'huile moteur.
9. Remplissage de l'huile moteur.
10. Pompe de réamorçage*.
11. Vis de dégazage*.

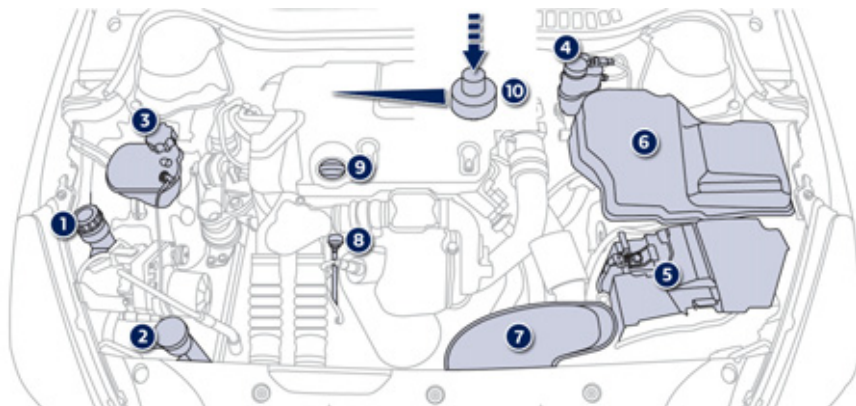

1,6 I HDi 110 ch

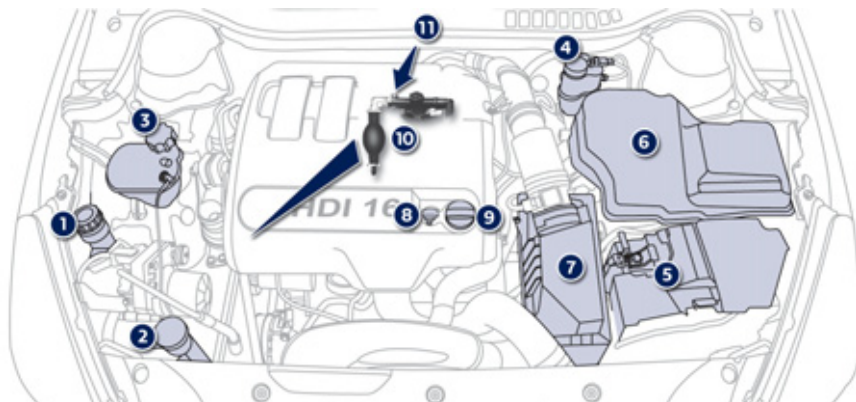

2,0 I HDi 140 ch

* Suivant motorisation.

Moteurs Diesel

Ils vous donnent accès à la vérification du niveau des différents liquides, au remplacement de certains éléments et au réamorçage du carburant.

1. Réservoir de direction assistée.
2. Réservoir de lave-vitre et de lave-projecteurs.
3. Réservoir du liquide de refroidissement.
4. Réservoir du liquide de frein.
5. Batterie / Fusibles.
6. Boîte à fusibles.
7. Filtre à air.
8. Jauge d'huile moteur.
9. Remplissage de l'huile moteur.
10. Pompe de réamorçage*.
11. Vis de dégazage*.

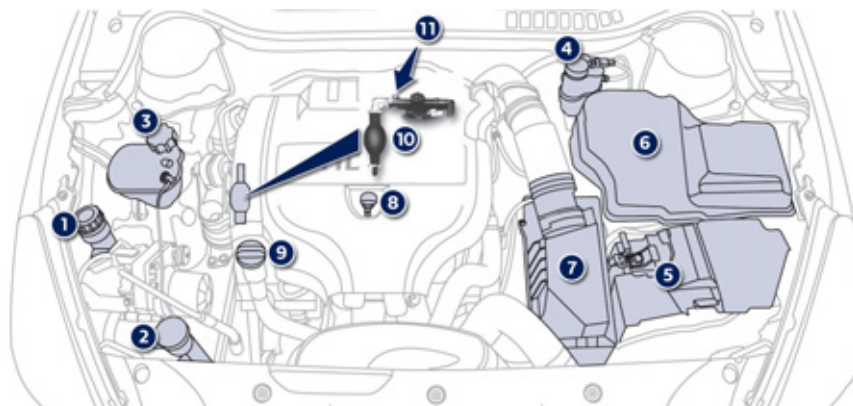

2,0 I HDi 163 ch

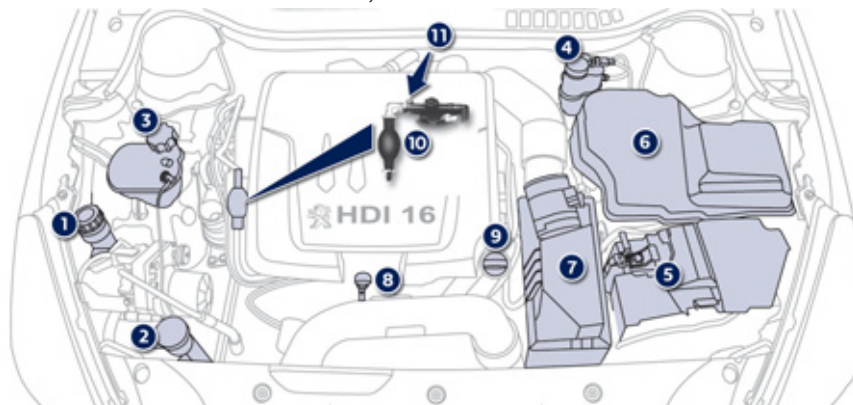

2,2 I HDi 200 ch

* Suivant motorisation.

Vérification des niveaux

En cas de baisse importante d'un niveau, faites vérifier le circuit correspondant par le réseau PEUGEOT ou par un atelier qualifié. Vérifiez régulièrement tous ces niveaux et faites l'appoint si nécessaire, sauf indication contraire.

! Lors d'interventions sous le capot, faites attention, car certaines zones du moteur peuvent être extrêmement chaudes (risque de brûlure).

Niveau d'huile



Elle s'effectue soit à la mise du contact avec l'indicateur de niveau d'huile au combiné, soit avec la jauge manuelle.

Cette vérification manuelle est valable uniquement si le véhicule est sur un sol horizontal, moteur à l'arrêt depuis plus de 30 minutes.

Il est normal de faire des appoints d'huile entre deux révisions (ou vidanges). PEUGEOT vous préconise un contrôle, avec appoint si nécessaire, tous les 5 000 kms.

Après un appoint d'huile, la vérification faite à la mise du contact avec l'indicateur de niveau d'huile au combiné n'est pas valable dans les 30 minutes qui suivent l'appoint.

Vidange du moteur

Reportez-vous au carnet d'entretien pour connaître la périodicité de cette opération. Pour préserver la fiabilité des moteurs et les dispositifs d'antipollution, l'utilisation d'additif dans l'huile moteur est à proscrire.

Caractéristiques de l'huile

L'huile doit correspondre à votre motorisation et être conforme aux recommandations du constructeur.

Niveau du liquide de frein



Le niveau de ce liquide doit se situer proche du repère «MAXI». Sinon, vérifiez l'usure des plaquettes de frein.

Vidange du circuit

Reportez-vous au carnet d'entretien pour connaître la périodicité de cette opération.

Caractéristiques du liquide

Ce liquide doit être conforme aux recommandations du constructeur et répondre aux normes DOT4.

Niveau du liquide de direction assistée



Le niveau de ce liquide doit se situer proche du repère «MAXI». Dévissez le bouchon, moteur froid, pour le vérifier.

Niveau du liquide de refroidissement



Le niveau de ce liquide doit se situer proche du repère «MAXI» sans jamais le dépasser.

Lorsque le moteur est chaud, la température de ce liquide est régulée par le moto-ventilateur. Celui-ci peut fonctionner contact coupé.

Pour les véhicules équipés de filtre à particules, le moto-ventilateur peut fonctionner après l'arrêt du véhicule, même moteur froid.

De plus, le circuit de refroidissement étant sous pression, attendez au moins une heure après l'arrêt du moteur pour intervenir.

Afin d'éviter tout risque de brûlure, dévissez le bouchon de deux tours pour laisser retomber la pression. Lorsque celle-ci est retombée, retirez le bouchon et complétez le niveau.

Vidange du circuit

Ce liquide ne nécessite aucun renouvellement.

Caractéristiques du liquide

Ce liquide doit être conforme aux recommandations du constructeur.

Niveau du liquide lave-vitre et lave-projecteurs



Pour les véhicules équipés de lave-projecteurs, le niveau mini de ce liquide vous est indiqué par un signal sonore et un message sur l'afficheur du combiné.

Complétez le niveau au prochain arrêt du véhicule.

Caractéristiques du liquide

Pour assurer un nettoyage optimal et éviter le gel, la mise à niveau ou le remplacement de ce liquide ne doit pas être effectué avec de l'eau.

Niveau d'additif gasoil (Diesel avec filtre à particules)

Le niveau mini de cet additif vous est indiqué par l'allumage du témoin de service, accompagné d'un signal sonore et d'un message sur l'afficheur du combiné.

Appoint

La mise à niveau de cet additif doit impérativement et rapidement être effectuée par le réseau PEUGEOT ou un atelier qualifié.

Produits usagés

 Évitez tout contact prolongé de l'huile et des liquides usagés avec la peau. La plupart de ces liquides sont nocifs pour la santé, voire très corrosifs.

 Ne jetez pas l'huile et les liquides usagés dans les canalisations d'évacuation ou sur le sol. Videz l'huile usagée dans les containers dédiés à cet usage dans le réseau PEUGEOT ou dans un atelier qualifié.

Contrôles

Sauf indication contraire, contrôlez ces éléments, conformément au carnet d'entretien et en fonction de votre motorisation. Sinon, faites-les contrôler par le réseau PEUGEOT ou par un atelier qualifié.

Batterie 12 V



La batterie est sans entretien. Néanmoins, vérifiez la propreté et le serrage des cosses, surtout en périodes estivale et hivernale.

En cas d'opération sur la batterie, reportez-vous au chapitre «Informations pratiques» pour connaître les précautions à prendre avant son débranchement et après son rebranchement.

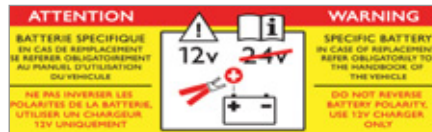

La présence de cette étiquette, notamment avec le Stop & Start, indique l'utilisation d'une batterie au plomb 12 V de technologie et de caractéristiques spécifiques, qui nécessite, en cas de remplacement ou de débranchement, une intervention du réseau PEUGEOT ou d'un atelier qualifié.

Le non-respect de ces consignes risque d'entraîner une usure prématurée de la batterie.

Filtre à air et filtre habitacle



Reportez-vous au carnet d'entretien pour connaître la périodicité de remplacement de ces éléments.

En fonction de l'environnement (atmosphère poussiéreuse...) et de l'utilisation du véhicule (conduite urbaine...), **changez-les si nécessaire deux fois plus souvent** (voir paragraphe «Moteurs»).

Un filtre habitacle encrassé peut détériorer les performances du système d'air conditionné et générer des odeurs indésirables.

Filtre à huile



Changez le filtre à huile à chaque vidange d'huile moteur. Reportez-vous au carnet d'entretien pour connaître la périodicité de remplacement de cet élément.

Filtre à particules (Diesel)

SERVICE

Le début de saturation du filtre à particules vous est indiqué par l'allumage temporaire de ce témoin, accompagné d'un message sur l'écran multifonction.

i Dès que les conditions de circulation le permettent, régénérez le filtre en roulant à une vitesse d'au moins 60 km/h jusqu'à l'extinction du témoin. Si le témoin reste affiché, il s'agit d'un manque d'additif ; reportez-vous au paragraphe «Niveau d'additif gasoil».

Sur un véhicule neuf, les premières opérations de régénération du filtre à particules peuvent s'accompagner d'odeurs de «brûlé» qui sont parfaitement normales. Après un fonctionnement prolongé du véhicule à très basse vitesse ou au ralenti, vous pouvez exceptionnellement constater des émissions de vapeur d'eau à l'échappement, lors d'accélération. Celles-ci sont sans conséquence sur le comportement du véhicule et sur l'environnement.

Boîte de vitesses manuelle



La boîte de vitesses est sans entretien (pas de vidange). Reportez-vous au carnet d'entretien pour connaître la périodicité de contrôle du niveau de cet élément.

Boîte manuelle pilotée 6 vitesses



La boîte de vitesses est sans entretien (pas de vidange). Reportez-vous au carnet d'entretien pour connaître la périodicité de contrôle de cet élément.

Boîte de vitesses automatique



La boîte de vitesses est sans entretien (pas de vidange). Reportez-vous au carnet d'entretien pour connaître la périodicité de contrôle de cet élément.

Plaquettes de freins



L'usure des freins dépend du style de conduite, en particulier pour les véhicules utilisés en ville, sur courtes distances. Il peut être nécessaire de faire contrôler l'état des freins, même entre les révisions du véhicule. Hors fuite dans le circuit, une baisse du niveau du liquide de frein indique une usure des plaquettes de freins.

État d'usure des disques de freins



Pour toute information relative à la vérification de l'état d'usure des disques de freins, consultez le réseau PEUGEOT ou un atelier qualifié.

Frein de stationnement manuel



Une trop grande course du frein de stationnement ou la constatation d'une perte d'efficacité de ce système impose un réglage même entre deux révisions. Le contrôle de ce système est à faire effectuer par le réseau PEUGEOT ou par un atelier qualifié.

Frein de stationnement électrique



Ce système ne nécessite aucun contrôle particulier. Néanmoins, en cas de problème, n'hésitez pas à faire vérifier le système par le réseau PEUGEOT ou par un atelier qualifié.

Pour plus d'informations, voir chapitre «Conduite - Frein de stationnement électrique - § Anomalies de fonctionnement».



N'utilisez que des produits recommandés par PEUGEOT ou des produits de qualité et de caractéristiques équivalentes. Afin d'optimiser le fonctionnement d'organes aussi importants que le circuit de freinage, PEUGEOT sélectionne et propose des produits bien spécifiques. Afin de ne pas endommager les organes électriques, il est formellement **interdit** d'utiliser le lavage à haute pression dans le compartiment moteur.

MOTORISATIONS ET BOÎTES DE VITESSES			
Moteurs essence	1,6 l VTi 120 ch	1,6 l THP 156 ch	
Boîte de vitesses	Manuelle pilotée (6 rapports)	Manuelle (6 rapports)	Automatique (6 rapports)
Types Variantes Versions	8D5FH8/P - 8E5FH8/P 8D5FS8/P - 8E5FS8/P	8D5FV8 - 8E5FV8	8D5FNA - 8E5FNA 8D5FVA - 8E5FVA
Cylindrée (cm ³)	1 598	1 598	
Alésage x course (mm)	77 x 85,8	77 x 85,8	
Puiss. maxi : norme CEE (kW)	85 88	110 115	
Régime de puiss. maxi (tr/min)	6 000	6 000	
Couple maxi : norme CEE (Nm)	160	240	
Régime de couple maxi (tr/min)	4 250	1 400	
Carburant	Sans plomb	Sans plomb	
Catalyseur	oui	oui	
CAPACITES D'HUILE (en litres)			
Moteur (avec échange cartouche)	4,25	4,25	

MASSES ET CHARGES REMORQUABLES (en kg)						
Moteurs essence	1,6 l VTi 120 ch		1,6 l THP 156 ch			
Boîte de vitesses	Manuelle Pilotée (6 rapports)		Manuelle (6 rapports)		Automatique (6 rapports)	
Types Variantes Versions	8D5FH8/P - 8E5FH8/P 8D5FS8/P - 8E5FS8/P		8D5FV8 - 8E5FV8		8D5FNA - 8E5FNA 8D5FVA - 8E5FVA	
Silhouette	Berline	SW	Berline	SW	Berline	SW
- Masse à vide	1 390	1 410	1 400	1 500	1 410	1 430
- Masse en ordre de marche*	1 465	1 485	1 475	1 575	1 485	1 505
- Masse maximale techniquement admissible en charge (MTAC)	1 945	2 055	1 995	2 140	2 015	2 100
- Masse totale roulante autorisée (MTRA) en pente 12%	3 245	3 355	3 495	3 640	3 615	3 600
- Remorque freinée (dans la limite du MTRA) en pente 10% ou 12%	1 300	1 300	1 500	1 500	1 500	1 500
- Remorque freinée** (avec report de charge dans la limite du MTRA)	1 575	1 575	1 775	1 775	1 775	1 775
- Remorque non freinée	730	740	735	745	740	750
- Poids recommandé sur flèche	75		75			

* La masse en ordre de marche est égale à la masse à vide + conducteur (75 kg).

** La masse de la remorque freinée peut être, dans la limite du MTRA, augmentée dans la mesure où l'on réduit d'autant le MTAC du véhicule tracteur ; attention, le remorquage avec un véhicule tracteur peu chargé peut dégrader sa tenue de route.

Les valeurs de MTRA et de charges remorquables indiquées sont valables pour une altitude maxi de 1000 mètres ; la charge remorquable mentionnée doit être réduite de 10 % par paliers de 1000 mètres supplémentaires.

Dans le cas d'un véhicule tracteur, il est interdit de dépasser la vitesse de 100 km/h (respectez la législation en vigueur dans votre pays).

Des températures extérieures élevées peuvent entraîner des baisses de performances du véhicule pour protéger le moteur ; lorsque la température extérieure est supérieure à 37 °C, limiter la masse remorquée.

MASSES ET CHARGES REMORQUABLES (en kg)		
Moteurs essence	1,6 I THP 160 ch	
Boîte de vitesses	Manuelle (6 rapports)	
Types Variantes Versions	-	
Silhouette	Berline	SW
- Masse à vide	-	-
- Masse en ordre de marche*	-	-
- Masse maximale techniquement admissible en charge (MTAC)	-	-
- Masse totale roulante autorisée (MTRA) en pente 12%	-	-
- Remorque freinée (dans la limite du MTRA) en pente 10% ou 12%	-	-
- Remorque freinée** (avec report de charge dans la limite du MTRA)	-	-
- Remorque non freinée	-	-
- Poids recommandé sur flèche	-	-

* La masse en ordre de marche est égale à la masse à vide + conducteur (75 kg).

** La masse de la remorque freinée peut être, dans la limite du MTRA, augmentée dans la mesure où l'on réduit d'autant le MTAC du véhicule tracteur ; attention, le remorquage avec un véhicule tracteur peu chargé peut dégrader sa tenue de route.

Les valeurs de MTRA et de charges remorquables indiquées sont valables pour une altitude maxi de 1000 mètres ; la charge remorquable mentionnée doit être réduite de 10 % par paliers de 1000 mètres supplémentaires.

Dans le cas d'un véhicule tracteur, il est interdit de dépasser la vitesse de 100 km/h (respectez la législation en vigueur dans votre pays).

Des températures extérieures élevées peuvent entraîner des baisses de performances du véhicule pour protéger le moteur ; lorsque la température extérieure est supérieure à 37 °C, limiter la masse remorquée.

MOTORISATIONS ET BOÎTES DE VITESSES				
Moteur Diesel	1,6 l HDi 110 ch			
Boîte de vitesses	Manuelle (5 rapports)		Manuelle pilotée (6 rapports)	
Types Variantes Versions	8D9HL0 - 8E9HL0		8D9HR8/PS - 8E9HR8/PS	
Silhouette	Berline	SW	Berline	SW
Cylindrée (cm ³)	1 560		1 560	
Alésage x course (mm)	75 x 88,3		75 x 88,3	
Puiss. maxi : norme CEE (kW)	82		82	
Régime de puiss. maxi (tr/min)	3 600		3 600	
Couple maxi : norme CEE (Nm)	240		270	
Régime de couple maxi (tr/min)	1 750		1 750	
Carburant	Gazole			
Catalyseur	oui			
Filtre à particules	oui			
CAPACITES D'HUILE (en litres)				
Moteur (avec échange cartouche)	3,25			

MOTORISATIONS ET BOÎTES DE VITESSES						
Moteur Diesel	2,0 l HDi 140 ch		2,0 l HDi 163 ch			
Boîte de vitesses	Manuelle (6 rapports)		Automatique (6 rapports)		Manuelle (6 rapports)	
Types Variantes Versions	8DRHR8 - 8ERHR8 8DRHF8 - 8ERHF8		8DRHHA - 8ERHHA 8DRHDA - 8ERHDA		8DRHH8 - 8ERHH8	
Silhouette	Berline	SW	Berline	SW	Berline	SW
Cylindrée (cm ³)	1 997		1 997			
Alésage x course (mm)	85 x 88		85 x 88			
Puiss. maxi : norme CEE (kW)	100		100			
	103		120			
Régime de puiss. maxi (tr/min)	4 000		3 750			
Couple maxi : norme CEE (Nm)	320		340			
Régime de couple maxi (tr/min)	2 000		2 000			
Carburant			Gazole			
Catalyseur			oui			
Filtre à particules			oui		non	
CAPACITES D'HUILE (en litres)						
Moteur (avec échange cartouche)	5,25		5			

MOTORISATIONS ET BOÎTES DE VITESSES		
Moteur Diesel	2,2 l HDi 204 ch	
Boîte de vitesses	Automatique (6 rapports)	
Types Variantes Versions	8D4HLA - 8E4HLA	
Silhouette	Berline	SW
Cylindrée (cm ³)	2 179	
Alésage x course (mm)	85 x 96	
Puiss. maxi : norme CEE (kW)	150	
Régime de puiss. maxi (tr/min)	3 500	
Couple maxi : norme CEE (Nm)	450	
Régime de couple maxi (tr/min)	2 000	
Carburant	Gazole	
Catalyseur	oui	
Filtre à particules	oui	
CAPACITES D'HUILE (en litres)		
Moteur (avec échange cartouche)	5,25	

MASSES ET CHARGES REMORQUABLES (en kg)				
Moteurs Diesel	1,6 l HDi 110 ch			
Boîte de vitesses	Manuelle (5 rapports)		Manuelle pilotée (6 rapports)	
Types Variantes Versions	8D9HL0 - 8E9HL0		8D9HR8/PS - 8E9HR8/PS	
Silhouette	Berline	SW	Berline	SW
- Masse à vide	1 405	1 425	1 410	1 430
- Masse en ordre de marche*	1 480	1 500	1 485	1 505
- Masse maximale techniquement admissible en charge (MTAC)	1 975	2 080	2 005	2 100
- Masse totale roulante autorisée (MTRA) en pente 12%	3 175	3 180	3 205	3 200
- Remorque freinée (dans la limite du MTRA) en pente 10% ou 12%	1 200	1 100	1 200	1 100
- Remorque freinée** (avec report de charge dans la limite du MTRA)	1 475	1 400	1 475	1 400
- Remorque non freinée	740	745	740	750
- Poids recommandé sur flèche	75			

* La masse en ordre de marche est égale à la masse à vide + conducteur (75 kg).

** La masse de la remorque freinée peut être, dans la limite du MTRA, augmentée dans la mesure où l'on réduit d'autant le MTAC du véhicule tracteur ; attention, le remorquage avec un véhicule tracteur peu chargé peut dégrader sa tenue de route.

Les valeurs de MTRA et de charges remorquables indiquées sont valables pour une altitude maxi de 1000 mètres ; la charge remorquable mentionnée doit être réduite de 10 % par paliers de 1000 mètres supplémentaires.

Dans le cas d'un véhicule tracteur, il est interdit de dépasser la vitesse de 100 km/h (respectez la législation en vigueur dans votre pays).

Des températures extérieures élevées peuvent entraîner des baisses de performances du véhicule pour protéger le moteur ; lorsque la température extérieure est supérieure à 37 °C, limiter la masse remorquée.

MASSES ET CHARGES REMORQUABLES (en kg)						
Moteurs Diesel	2,0 l HDi 140 ch		2,0 l HDi 163 ch			
Boîte de vitesses	Manuelle (6 rapports)		Automatique (6 rapports)		Manuelle (6 rapports)	
Types Variantes Versions	8DRHR8 - 8ERHR8 8DRHF8 - 8ERHF8		8DRHHA - 8ERHHA 8DRHDA - 8ERHDA		8DRHH8 - 8ERHH8	
Silhouette	Berline	SW	Berline	SW	Berline	SW
- Masse à vide	1 430	1 500	1 520	1 540	1 480	1 500
- Masse en ordre de marche*	1 505	1 575	1 595	1 615	1 555	1 575
- Masse maximale techniquement admissible en charge (MTAC)	2 065	2 140	2 105	2 180	2 075	2 140
- Masse totale roulante autorisée (MTRA) en pente 12%	3 565	3 640	3 205	3 380	3 575	3 640
- Remorque freinée (dans la limite du MTRA) en pente 10% ou 12%	1 500	1 500	1 100	1 200	1 500	1 500
- Remorque freinée** (avec report de charge dans la limite du MTRA)	1 775	1 775	1 375	1 475	1 775	1 790
- Remorque non freinée			750			750
- Poids recommandé sur flèche				75		

* La masse en ordre de marche est égale à la masse à vide + conducteur (75 kg).

** La masse de la remorque freinée peut être, dans la limite du MTRA, augmentée dans la mesure où l'on réduit d'autant le MTAC du véhicule tracteur ; attention, le remorquage avec un véhicule tracteur peu chargé peut dégrader sa tenue de route.

Les valeurs de MTRA et de charges remorquables indiquées sont valables pour une altitude maxi de 1000 mètres ; la charge remorquable mentionnée doit être réduite de 10 % par paliers de 1000 mètres supplémentaires.

Dans le cas d'un véhicule tracteur, il est interdit de dépasser la vitesse de 100 km/h (respectez la législation en vigueur dans votre pays).

Des températures extérieures élevées peuvent entraîner des baisses de performances du véhicule pour protéger le moteur ; lorsque la température extérieure est supérieure à 37 °C, limiter la masse remorquée.

MASSES ET CHARGES REMORQUABLES (en kg)		
Moteurs Diesel	2,2 l HDi 204 ch	
Boîte de vitesses	Automatique (6 rapports)	
Types Variantes Versions	8D4HLA - 8E4HLA	
Silhouette	Berline	SW
- Masse à vide	1 540	1 660
- Masse en ordre de marche*	1 615	1 735
- Masse maximale techniquement admissible en charge (MTAC)	2 155	2 280
- Masse totale roulante autorisée (MTRA) en pente 12%	3 755	3 880
- Remorque freinée (dans la limite du MTRA) en pente 10% ou 12%	1 600	1 600
- Remorque freinée** (avec report de charge dans la limite du MTRA)	1 875	1 875
- Remorque non freinée		750
- Poids recommandé sur flèche		75

* La masse en ordre de marche est égale à la masse à vide + conducteur (75 kg).

** La masse de la remorque freinée peut être, dans la limite du MTRA, augmentée dans la mesure où l'on réduit d'autant le MTAC du véhicule tracteur ; attention, le remorquage avec un véhicule tracteur peu chargé peut dégrader sa tenue de route.

Les valeurs de MTRA et de charges remorquables indiquées sont valables pour une altitude maxi de 1000 mètres ; la charge remorquable mentionnée doit être réduite de 10 % par paliers de 1000 mètres supplémentaires.

Dans le cas d'un véhicule tracteur, il est interdit de dépasser la vitesse de 100 km/h (respectez la législation en vigueur dans votre pays).

Des températures extérieures élevées peuvent entraîner des baisses de performances du véhicule pour protéger le moteur ; lorsque la température extérieure est supérieure à 37 °C, limiter la masse remorquée.

Dimensions (en mm)

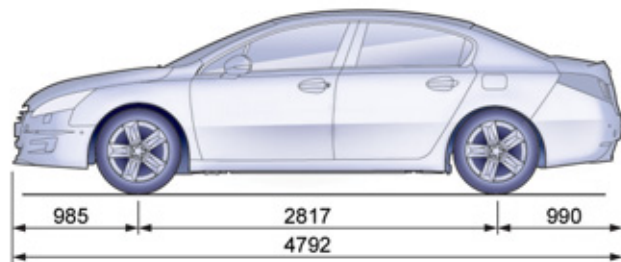
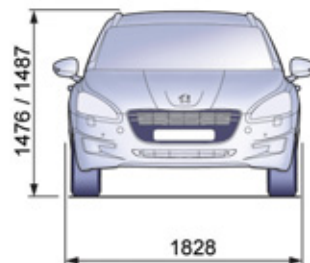
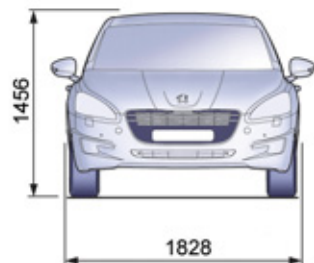

Berline

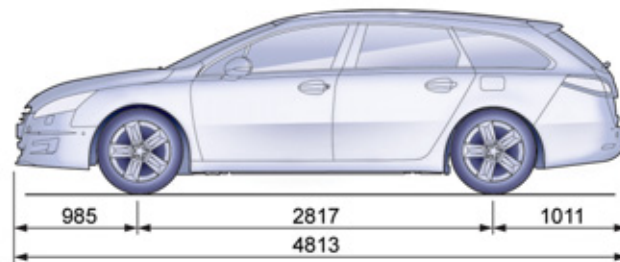

SW

Éléments d'identification

Différents dispositifs de marquage visibles pour l'identification et la recherche du véhicule.

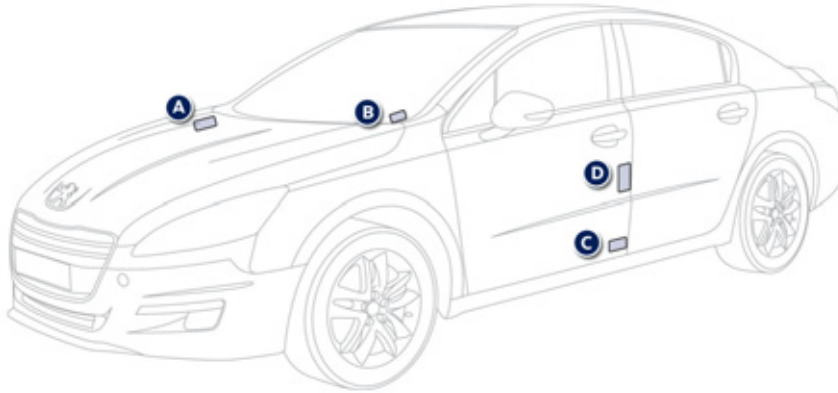

A. Numéro de série sous le capot moteur.

Ce numéro est gravé sur la carrosserie à proximité du support d'amortisseur.

B. Numéro de série sur la traverse inférieure de pare-brise.

Ce numéro est inscrit sur une étiquette collée et visible à travers le pare-brise.

C. Etiquette constructeur.

Ce numéro est inscrit sur une étiquette autodestructive collée sur l'entrée de porte, côté conducteur.

D. Etiquette pneumatiques/peinture.

Cette étiquette est collée sur l'entrée de porte, côté conducteur.

Elle comporte les informations suivantes :

- les pressions de gonflage à vide et en charge,
- les dimensions des jantes et des pneumatiques,
- les marques de pneumatiques recommandées par le constructeur,
- la pression de gonflage de la roue de secours,
- la référence de la couleur de la peinture.



Le contrôle de la pression de gonflage doit être effectué à froid au moins tous les mois.



Une pression de gonflage insuffisante augmente la consommation de carburant.

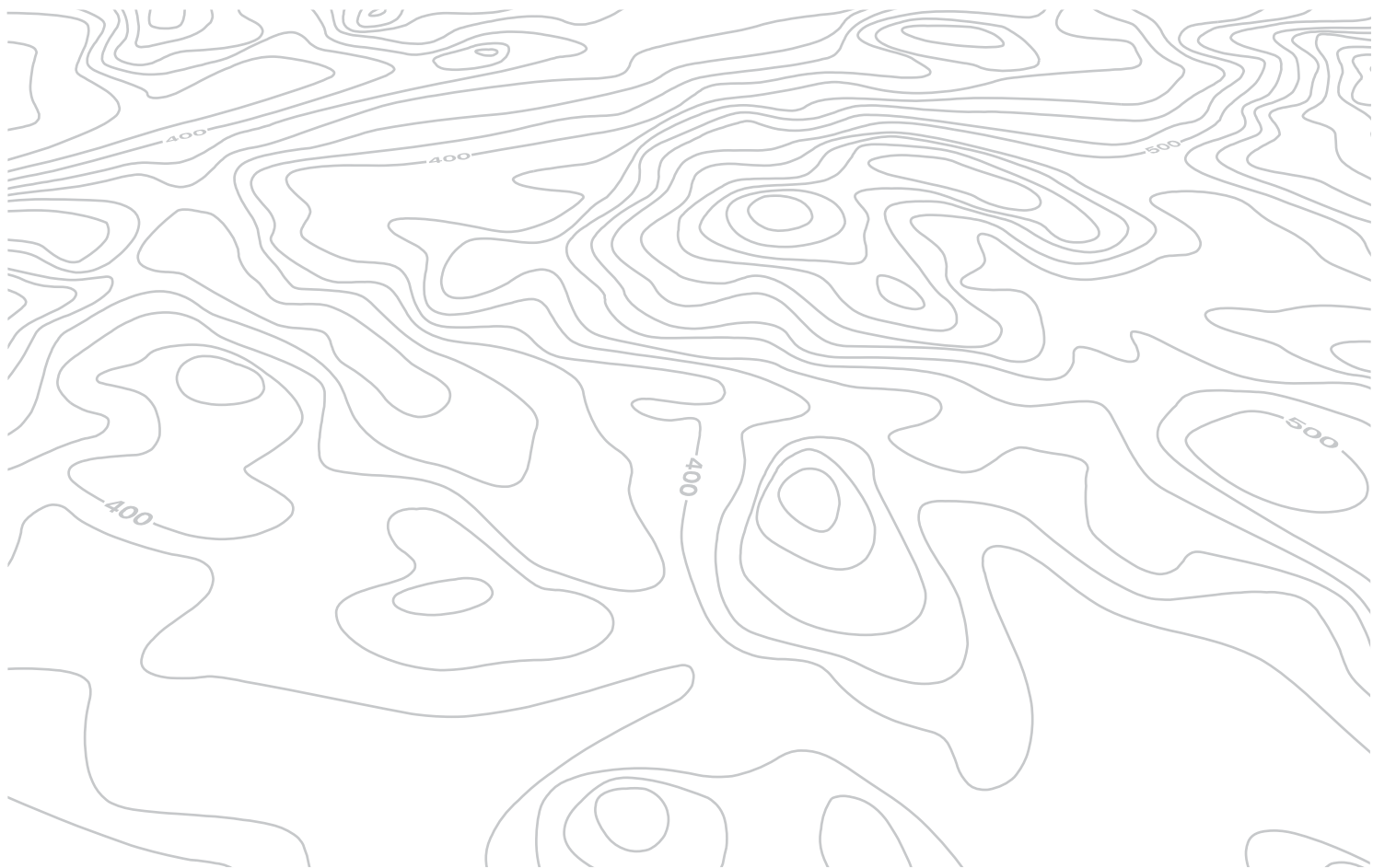

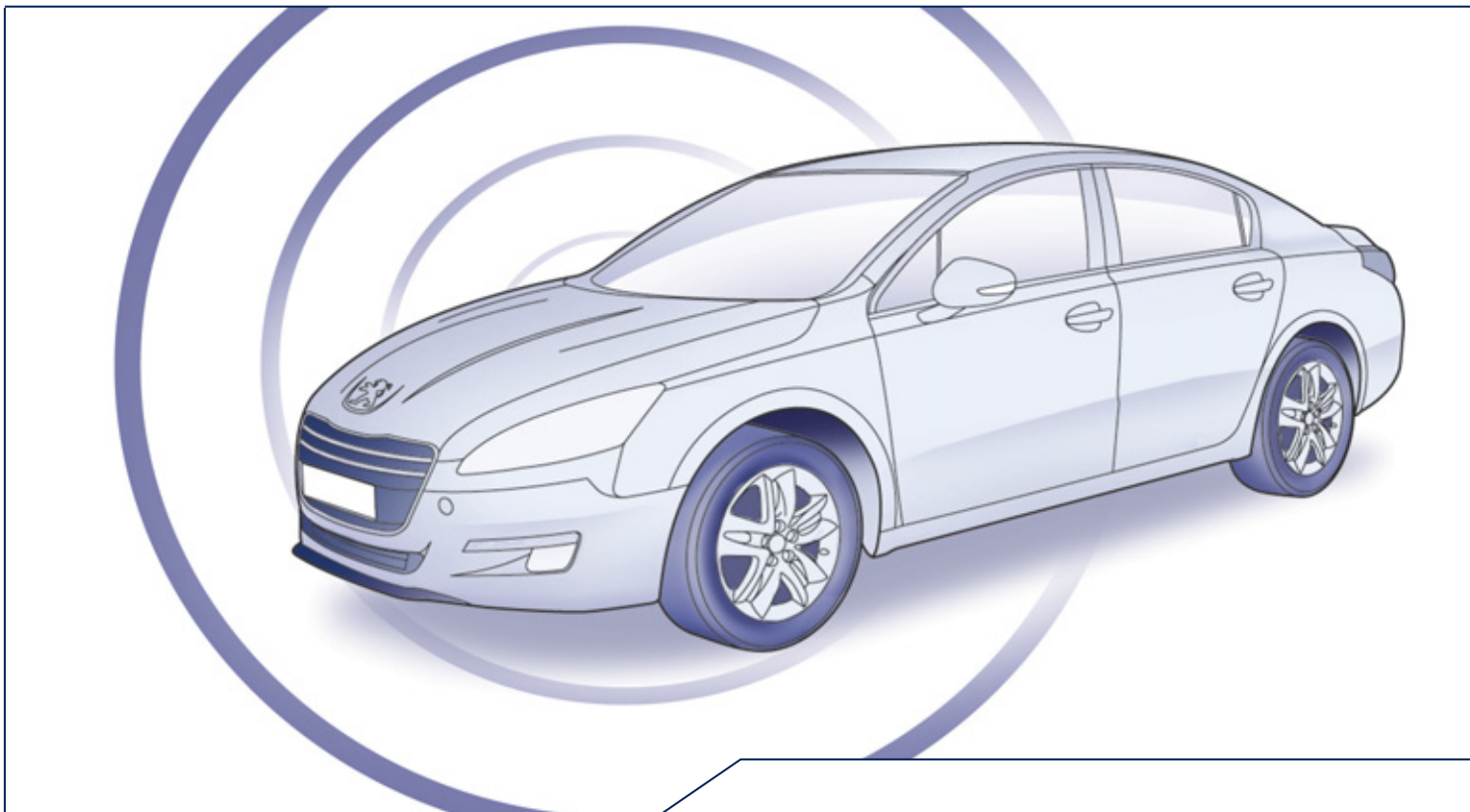

APPEL D'URGENCE OU D'ASSISTANCE

APPEL D'URGENCE OU D'ASSISTANCE

PEUGEOT CONNECT SOS



En cas d'urgence, appuyer plus de 2 secondes sur cette touche. Le clignotement de la diode verte et un message vocal confirment que l'appel est lancé vers la plateforme PEUGEOT Urgence*.

Un nouvel appui immédiat sur cette touche, annule la demande. La diode verte s'éteint.

Un appui (à tout moment) de plus de 8 secondes sur cette touche, annule la demande.

La diode verte reste allumée (sans clignoter) lorsque la communication est établie. Elle s'éteint en fin de communication.

Cet appel est opéré par la plateforme PEUGEOT Urgence qui reçoit des informations de localisation du véhicule et peut transmettre une alerte qualifiée aux services de secours compétents. Dans les pays où la plateforme n'est pas opérationnelle, ou lorsque le service de localisation a été expressément refusé, l'appel est opéré directement par les services de secours (112) sans localisation.



En cas de choc détecté par le calculateur d'airbag, et indépendamment des déploiements d'airbag éventuels, un appel d'urgence est lancé automatiquement.

* Ces services sont soumis à conditions et disponibilités.
Consultez le réseau PEUGEOT.

PEUGEOT CONNECT ASSISTANCE



Appuyer plus de 2 secondes sur cette touche pour demander une assistance en cas d'immobilisation du véhicule.

Un message vocal confirme que l'appel est lancé*.

Un nouvel appui immédiat sur cette touche annule la demande.

L'annulation est confirmée par un message vocal.

FONCTIONNEMENT DU SYSTÈME



A la mise du contact, le voyant vert s'allume pendant 3 secondes indiquant le bon fonctionnement du système.



Le voyant orange clignote : le système présente un dysfonctionnement.

Le voyant orange est allumé fixe : la pile de secours est à remplacer.

Dans les deux cas, consultez le réseau PEUGEOT.

Si vous avez acheté votre véhicule en dehors du réseau PEUGEOT, vous êtes invité à vérifier la configuration de ces services et pouvez en demander la modification auprès de votre réseau. Dans un pays multilingue, la configuration est possible dans la langue nationale officielle de votre choix.

Pour des raisons techniques, notamment pour une meilleure qualité des services PEUGEOT CONNECT bénéficiant au client, le constructeur se réserve le droit d'opérer à tout moment des mises à jour du système télématique embarqué du véhicule.

ÉQUIPEMENT JBL

Le système Hifi est un système 5.1 mis au point par les équipes de PEUGEOT en collaboration avec les représentants de la marque JBL.



A l'avant et l'arrière, 4 kits éclatés deux voies, dissociés par filtrage actif, sont implantés de manière optimisée dans l'habitacle.

Ceux-ci sont basés sur un tweeter à dôme tissu permettant une reproduction stable et équilibrée des aigus et d'un medium-woofer 50W RMS à moteur inversé avec aimant en néodyme possédant un haut rendement dans les basses fréquences.

La voie centrale en planche de bord améliore la reproduction de la scène sonore musicale, mettant l'auditeur dans une situation d'écoute reproduisant de manière réaliste l'enregistrement musical.

Le caisson de basses placé dans le coffre embarque un véritable subwoofer 150W triple-bobine dans un volume de charge optimisé, redonnant ampleur et impact au grave du spectre sonore.

Cet ensemble est géré par un amplificateur 10 voies 500W RMS sous 2 ohms, utilisant des traitements avancés type surround et répartition sonore, afin de donner un rendu optimal autant au conducteur qu'à tous les passagers dans l'habitacle.



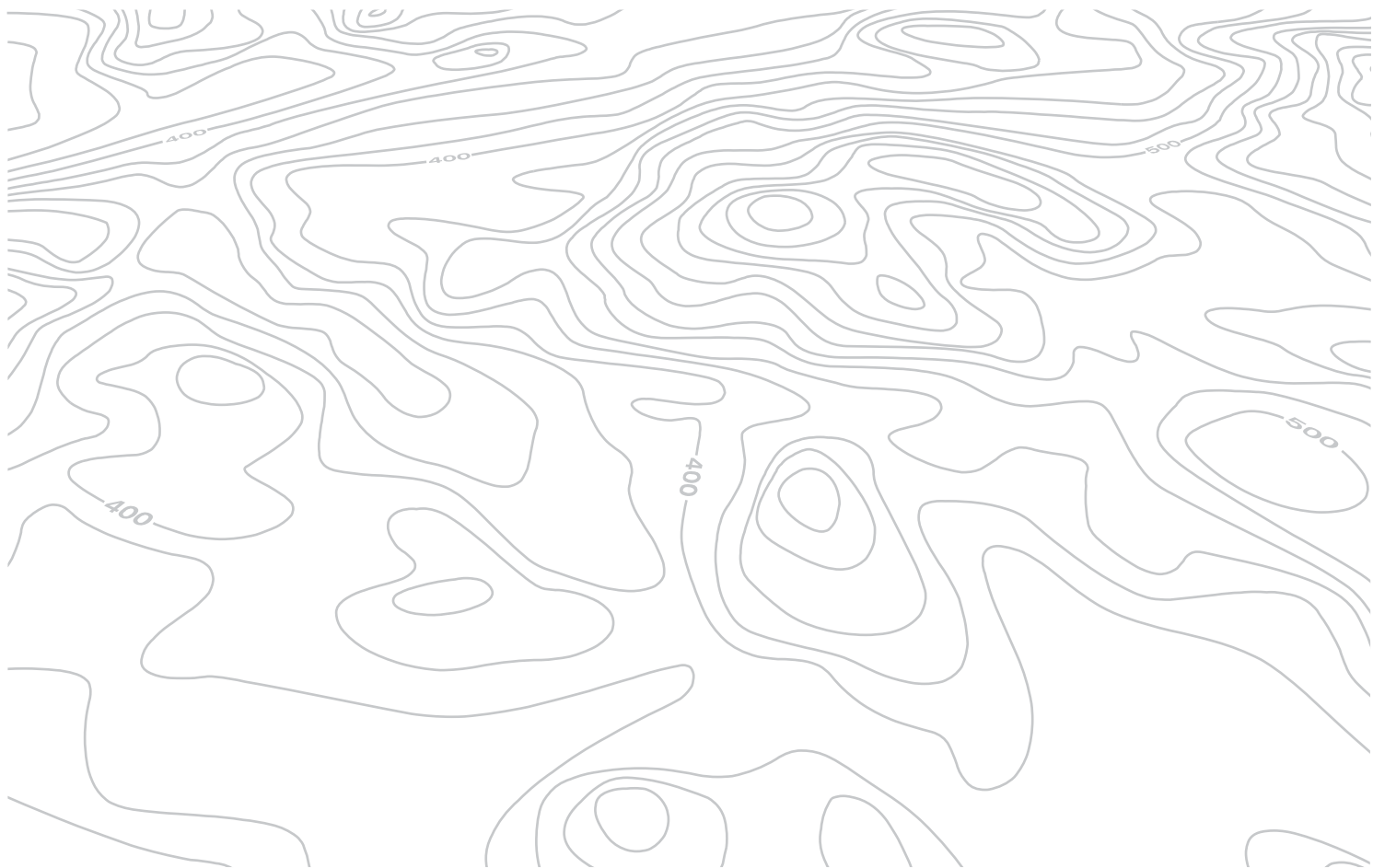

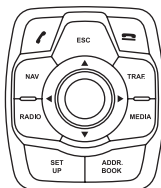
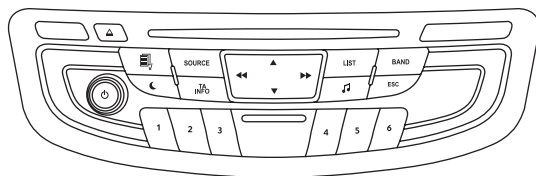

WIP Nav+

NAVIGATION GPS AUTORADIO MULTIMÉDIA TÉLÉPHONE BLUETOOTH

SOMMAIRE

01 Premiers pas - Façade	p.	240
02 Commandes au volant	p.	242
03 Fonctionnement général	p.	243
04 Navigation - Guidage	p.	245
05 Informations trafic	p.	259
06 Téléphoner	p.	262
07 Répertoire - ADDR BOOK	p.	270
08 Radio	p.	273
09 Lecteurs médias musicaux	p.	276
10 Réglages audio	p.	282
11 Configuration	p.	283
12 Arborescence écran	p.	284
Questions fréquentes	p.	287



Le système est protégé de manière à fonctionner uniquement sur votre véhicule.



Pour des raisons de sécurité, le conducteur doit impérativement réaliser les opérations nécessitant une attention soutenue véhicule à l'arrêt.

Lorsque le moteur est arrêté et afin de préserver la batterie, le système se coupe après l'activation du mode économie d'énergie.

01 PREMIERS PAS

Appui maintenu : réinitialisation du système.

Sélection de la source :
CD, USB, AUX, lecteurs
Apple®, Bluetooth
Streaming, Radio.

Marche / arrêt
de la fonction TA
(Annonce Trafic).

Affichage de la liste des stations captées, des plages ou
des répertoires CD/MP3/lecteur Apple®.

Appui long : gestion du classement des fichiers MP3/
WMA/mise à jour de la liste des stations captées.

Touche **MODE** : sélection du
type d'affichage permanent.

Sélection des gammes
d'ondes AM / FM.

Rotation : réglage du
volume (chaque source est
indépendante, y compris
message TA et consigne de
navigation).

Abandon de l'opération
en cours, remonte
l'arborescence.

Appui long : retour à
l'affichage permanent.

Marche / arrêt.
Appui court : coupure /
restauration du son.



Affichage en noir de l'écran.

Accès aux «**Réglages
audio**» : ambiances
musicales, grave, aigu,
loudness, répartition,
balance gauche/droite,
balance avant/arrière,
correction automatique du
volume.

Sélection :

- automatique de la radio de fréquence inférieure/
supérieure.
- de la plage CD, piste MP3 ou média précédent/suivant.

Déplacement gauche/droite, en mode «**Déplacer la carte**».

Appui court :
sélection station de
radio mémorisée.

Appui long :
mémorisation de la
station en écoute.

Sélection :

- de la ligne précédente/suivante d'une liste ou d'un
menu.
- du répertoire média précédent/suivant.
- pas à pas de la fréquence radio précédente/suivante.
- du répertoire MP3 précédent / suivant.

Déplacement haut/bas, en mode «**Déplacer la carte**».

01 PREMIERS PAS

Accès au Menu «**Téléphone**» et affichage de la liste des derniers appels ou accepte l'appel entrant.

Accès au Menu «**Navigation - guidage**» et affichage des dernières destinations.

Source radio, accès au Menu «**RADIO**» et affichage de la liste des stations captées.

Accès au Menu «**Configuration**».
Appui long : accès à la couverture GPS et au mode démonstration de navigation.

Abandon de l'opération en cours, remonte l'arborescence.
Appui long : retour à l'affichage permanent.

Refuse l'appel entrant ou raccroche l'appel en cours.

Accès au Menu «**Informations trafic TMC**» et affichage des alertes trafic en cours.

Source média, accès au Menu «**MEDIA**» et affichage de la liste des pistes.

Affichage de la liste des contacts / Accès au menu «**Contacts**».

Molette de sélection et validation OK :
Sélection d'un élément à l'écran ou dans une liste ou un menu, puis validation par un appui court.
Hors menu et liste, un appui court fait apparaître un menu contextuel, selon l'affichage à l'écran.
Rotation en affichage carte : zoom/dézoom de l'échelle de la carte.

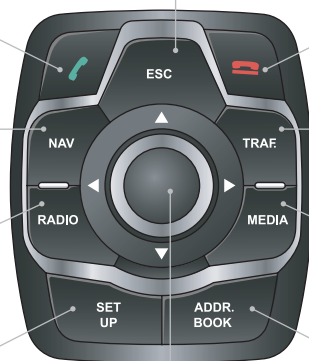

02 COMMANDES AU VOLANT

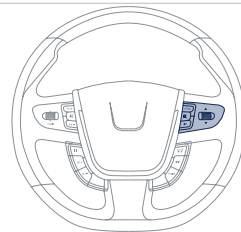
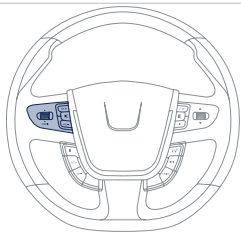

		<ul style="list-style-type: none"> - Appui : accès au menu de l'afficheur du combiné. - Rotation : navigation dans le menu de l'afficheur du combiné.
		<ul style="list-style-type: none"> - Augmente le volume.
		<ul style="list-style-type: none"> - Coupure / restauration du son.
		<ul style="list-style-type: none"> - Diminue le volume.

		<ul style="list-style-type: none"> - Rotation. Radio : sélection automatique de la radio de fréquence précédente / suivante. Media : plage précédente / suivante. - Appui puis rotation : accès aux 6 stations mémorisées.
		<ul style="list-style-type: none"> - Changement de source sonore. - Touche TEL/SRC (appui court) : Décrocher un appel entrant. Appel en cours : accès au menu téléphone : Raccrocher, Mode secret, Mode mains libres. - Touche TEL/SRC (appui long) : Refuser un appel entrant ou raccrocher un appel en cours. Hors appel téléphonique, accès au menu téléphone (Numéroter, Contacts, Journal des appels, Boîte vocale).
		<ul style="list-style-type: none"> - Sélection du type d'affichage permanent à l'écran.
		<ul style="list-style-type: none"> - Radio : affichage de la liste des stations. Media : affichage de la liste des pistes.

03 FONCTIONNEMENT GÉNÉRAL



Par appuis successifs sur la touche **MODE**, accédez aux affichages suivants :

«**RADIO / MEDIA**»

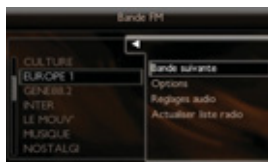

«**TÉLÉPHONE**»

(Si conversation en cours)

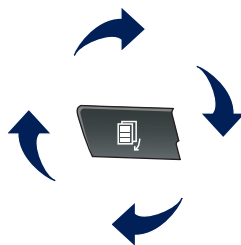

«**CARTE PLEIN ÉCRAN**»



«**CARTE FENÊTRÉE**»

(Si guidage en cours)

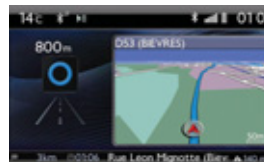

SETUP: PARAMÉTRAGES

date et heure, paramètres d'affichage, sons.



Changement de source audio :

RADIO : diffusion RADIO.

MUSIC : diffusion MEDIA.



Pour entretenir l'écran, il est recommandé d'utiliser un chiffon doux non abrasif (chiffon à lunettes) sans produit additionnel.



Pour avoir une vue globale du détail des menus à choisir, rendez-vous au chapitre «Arborescences écrans».

03 FONCTIONNEMENT GÉNÉRAL

AFFICHAGE EN FONCTION DU CONTEXTE



Un appui sur la molette OK permet d'accéder à des menus raccourcis suivant l'affichage à l'écran.

RADIO :

1 Activer / Désactiver TA

1 Activer / Désactiver RDS

TÉLÉPHONE (en communication) :

1 Mode combiné

1 Mettre en attente

1 Tonalités DTMF

1 Raccrocher

LECTEURS MÉDIAS MUSICAUX, CD ou USB (selon média) :

Modes de lecture :

1 Normal

1 Aléatoire

1 Aléatoire sur tout le média

1 Répétition

CARTE PLEIN ÉCRAN OU CARTE FENÊTRÉE :

1 Arrêter / Reprendre guidage

1 Choix destination

2 Saisir une adresse

2 Répertoire

2 Coordonnées GPS

1 Dévier le parcours

1 Déplacer la carte

2 Infos sur ce lieu

2 Choisir comme destination

2 Choisir comme étape

2 Mémoriser ce lieu (contacts)

2 Sortir du mode carte

1 Critères de guidage

04 NAVIGATION - GUIDAGE

Accès au menu «NAVIGATION»



Appuyer sur **NAV**.

Un appui long sur l'extrémité de la commande d'éclairage permet de répéter la dernière consigne de navigation.



Consulter le réseau PEUGEOT pour vous procurer les mises à jour de la cartographie.

Pour effacer les dernières destinations, sélectionnez «**Options**» dans le menu navigation puis sélectionner «**Effacer les dernières destinations**» et valider. Sélectionner «**Oui**» puis valider. Effacer une seule destination n'est pas possible.

Basculer de la liste au menu (gauche/droite).











ou

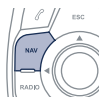

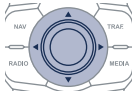



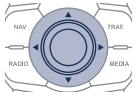

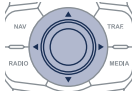
04 NAVIGATION - GUIDAGE

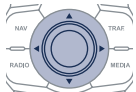
CHOIX D'UNE DESTINATION

VERS UNE NOUVELLE DESTINATION

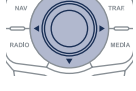
1	 <p>Appuyer sur NAV pour afficher le menu «Navigation - guidage».</p>	
2	 <p>Sélectionner «Choix destination» et valider, puis sélectionner «Saisir une adresse» et valider.</p>	
3	 <p>Sélectionner la fonction «Pays» puis valider.</p>	
4	 <p>Sélectionner la fonction «Ville» puis valider, pour enregistrer la ville de destination.</p>	
5	 <p>Sélectionner les lettres de la ville une à une en validant avec la molette, entre chacune.</p>	

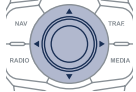
6	<p>Sélectionner la ville dans la liste proposée puis valider. La liste prédéfinie (par la saisie des premières lettres) des villes du pays choisi est directement accessible en validant «Liste» à l'écran.</p>	
7	 <p>Tourner la molette et sélectionner «OK» puis valider.</p>	
8	 <p>Compléter, si possible, les informations «Voie» et «Numéro/Intersection» de la même façon.</p>	
	<p>Sélectionner «Archiver» pour enregistrer l'adresse saisie dans une fiche contact. Le système permet d'enregistrer jusqu'à 400 fiches.</p>	
9	 <p>Valider «OK» pour démarrer le guidage.</p>	
10	 <p>Sélectionner le critère de guidage : «Le plus rapide», «Le plus court» ou optimisé «Distance / Temps», puis sélectionner les critères de restriction souhaité : «Avec péages», «Avec ferryboat», ou «Infos trafic» puis valider «OK».</p>	

04 NAVIGATION - GUIDAGE

CHOIX D'UNE DESTINATION

VERS UNE DES DERNIÈRES DESTINATIONS

1



Appuyer sur **NAV** pour afficher le menu «**Navigation - guidage**».

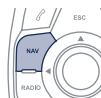

2



Sélectionner la destination souhaitée et valider pour démarrer le guidage.

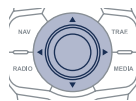

VERS UN CONTACT DU RÉPERTOIRE

i

La navigation vers un contact importé du téléphone n'est possible que si l'adresse est compatible avec le système.

1



Appuyer sur **NAV** pour afficher le menu «**Navigation - guidage**».

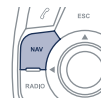

2



Sélectionner «**Choix destination**» et valider puis sélectionner «**Répertoire**» et valider.

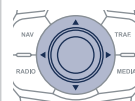

3



Sélectionner la destination choisie parmi les contacts et valider «**OK**» pour démarrer le guidage.

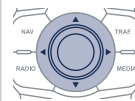

04 NAVIGATION - GUIDAGE

VERS DES COORDONNÉES GPS

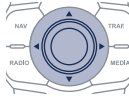
<p>1</p>  <p>Appuyer sur NAV pour afficher le menu «Navigation - guidage».</p>	
<p>2</p>  <p>Sélectionner «Choix destination» et valider puis sélectionner «Coordonnées GPS» et valider.</p>	
<p>3</p>  <p>Saisir les coordonnées GPS et valider «OK» pour démarrer le guidage.</p>	

VERS UN POINT DE LA CARTE

<p>1</p>  <p>Lorsque la carte est affichée, appuyer sur OK pour afficher le menu contextuel. Sélectionner «Déplacer la carte» et valider.</p>	
<p>2</p>  <p>Déplacer le curseur à l'aide du désignateur pour cibler la destination choisie.</p>	
<p>3</p>  <p>Appuyer sur OK pour afficher le menu contextuel du mode «Déplacer la carte».</p>	
<p>4</p>  <p>Sélectionner «Choisir comme destination» ou «Choisir comme étape» et valider.</p>	

04 NAVIGATION - GUIDAGE

VERS DES POINTS D'INTÉRÊTS (POI)

Les points d'intérêts (POI) signalent l'ensemble des lieux de services à proximité (hôtels, commerces variés, aéroports...).

1



Appuyer sur **NAV** pour afficher le menu «**Navigation - guidage**».

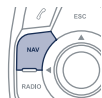

2



Sélectionner «**Choix destination**» et valider, puis sélectionner «**Saisir une adresse**» et valider.

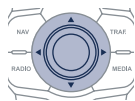

3



Pour choisir un POI proche de votre lieu actuel, sélectionner «**POI**» et valider, puis sélectionner «**Autour du lieu actuel**» et valider.

Pour choisir un POI en tant qu'étape d'un parcours, sélectionner «**POI**» et valider, puis sélectionner «**Sur l'itinéraire**» et valider.

Pour choisir un POI en tant que destination, renseigner d'abord le pays et la ville (voir paragraphe «Vers une nouvelle destination»), sélectionner «**POI**» et valider, enfin sélectionner «**Proche**» et valider.

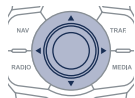

Sélectionner «**Rechercher par nom**» permet de rechercher les POI par leur nom et non par rapport à la distance.

4



Rechercher le POI dans les catégories proposées en pages suivantes.

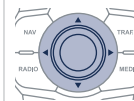

5



Sélectionner le POI et valider «**OK**» pour démarrer le guidage.

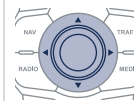

04 NAVIGATION - GUIDAGE

Cette icône apparaît lorsque plusieurs POI sont regroupés dans la même zone. Un zoom sur cet icône permet de détailler les POI.



LISTE DES PRINCIPAUX POINTS D'INTÉRÊTS (POI)

- Station service
- Garage
- PEUGEOT
- Circuit automobile
- Parking couvert
- Parking
- Aire de repos
- Hôtel
- Restaurant
- Cafétéria
- Chambre d'hôtes
- Aéroport

- Gare ferroviaire
- Gare routière
- Gare maritime
- Site industriel
- Supermarché
- Banque
- Distributeur automatique
- Complexe sportif, Centre sportif, Terrain de sport
- Piscine
- Station de sports d'hiver
- Spectacle, exposition
- Cinéma

- Parcs d'attractions
- Hôpital, Pharmacie, Clinique vétérinaire
- Poste de police
- Ecole
- Université
- Mairie
- Poste
- Musée, Culture, Théâtre, Monument historique
- Office de tourisme, Attraction touristique
- Radar automatique*
- Radar de feu rouge*
- Zone à risques*

* Selon disponibilité pays.

04 NAVIGATION - GUIDAGE

MISE À JOUR DES POI ZONES À RISQUES (Infos Radars)

i

La procédure détaillée est disponible auprès du réseau PEUGEOT.

1



Télécharger sur un CD-Rom ou une clé USB le fichier de mise à jour des «POI Zones à risques» depuis Internet.

Ce service* est disponible sur
<https://www.wipinforadars.fr> ou
<https://www.peugeot-connect-downloads.co.uk>.

i

Les fichiers doivent être copiés à la racine sur le support choisi.

2



Insérer le support (CD-Rom ou clé USB) contenant la base POI dans le lecteur CD ou le lecteur USB du système.

Le système détecte automatiquement le média inséré. Confirmez le lancement de la mise à jour en validant «OUI».

3

La réussite du téléchargement est validée par un message. Le support doit être vierge de toute autre donnée.

* Disponible dans certains pays.

04 NAVIGATION - GUIDAGE

PARAMÉTRAGE DES ALERTES ZONES À RISQUES

1



Appuyer sur **NAV** pour afficher le menu «**Navigation - guidage**».

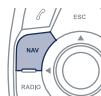

Ces fonctions ne sont disponibles que si les zones à risques ont été téléchargées et installées sur le système.

La procédure détaillée de la mise à jour des zones à risques est disponible sur le site <http://services.peugeot.fr/>.

2



Sélectionner «**Options**» et valider, puis sélectionner «**Paramétrer les zones à risques**» et valider.

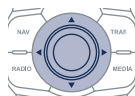

3



Il est possible alors de sélectionner :

- «**Alerte visuelle**»
- «**Alerte sonore**»
- «**Alerter uniquement en guidage**»
- «**Alerter uniquement en survitesse**».

Le choix du délai d'annonce permet de définir le temps précédant l'alerte radar. Sélectionner «**OK**» pour valider l'écran.

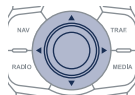

04 NAVIGATION - GUIDAGE

AJOUTER UNE ÉTAPE

1



Appuyer sur **NAV** pour afficher le menu «Navigation - guidage».

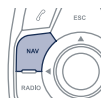

2



Sélectionner «**Étapes et itinéraire**» puis valider.

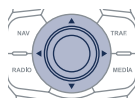

3



Sélectionner «**Ajouter une étape**» puis valider.
L'adresse de l'étape est renseignée comme une destination, par «**Saisir une adresse**», contact du «**Répertoire**», ou «**Dernières destinations**».

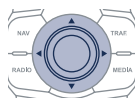

4



Sélectionner «**Proximité**» pour indiquer un passage à proximité de l'étape ou «**Strict**» pour un passage par l'étape.
Valider «**OK**» pour démarrer le guidage, et donner une orientation générale à l'itinéraire de guidage.

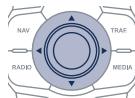

ORGANISER LES ÉTAPES

1



Pour organiser les étapes, recommencer les opérations 1 à 2, puis sélectionner «**Ordonner / Supprimer des étapes**» et valider.

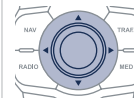

2



Sélectionner l'étape que vous souhaitez déplacer dans le classement.

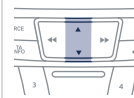

3



Sélectionner et valider pour enregistrer les modifications.

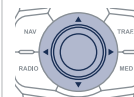

Sélectionner «**Supprimer**» pour supprimer l'étape.

04 NAVIGATION - GUIDAGE

OPTIONS DE GUIDAGE

CRITÈRES DE CALCUL

1



Appuyer sur **NAV** pour afficher le menu «Navigation - guidage».

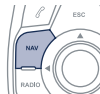

2



Sélectionner «**Options**» et valider.

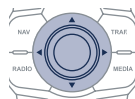

3



Sélectionner «**Définir les critères de calcul**» et valider.

Cette fonction permet de modifier :

- les critères de guidages («**Le plus rapide**», «**Le plus court**», «**Distance / Temps**»),
- les critères d'exclusion («**Avec péages**» ou «**Avec ferryboat**»),
- la prise en compte du trafic («**Infos trafic**»).

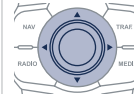

i

Si la prise en compte du trafic (infos trafic) est demandée, le système proposera une déviation, en cas d'évènement sur l'itinéraire de guidage.

4



Sélectionner «**OK**» et valider pour enregistrer les modifications.

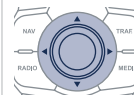

04 NAVIGATION - GUIDAGE

GESTION DE LA CARTE

CHOIX DES POINTS D'INTÉRÊTS AFFICHÉS SUR LA CARTE

1



Appuyer sur **NAV** pour afficher le menu «**Navigation - guidage**».

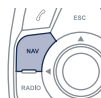

4



Sélectionner parmi les différentes catégories celles que vous voulez afficher à l'écran.

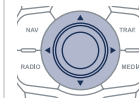

2



Sélectionner «**Gestion de la carte**» et valider.

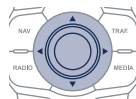

Sélectionner «**Par défaut**» pour ne faire apparaître sur la carte que «**Stations-services, garages**» et «**Zone à risques**» (si installées sur le système).

3



Sélectionner «**Détails de la carte**» et valider.

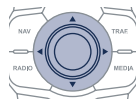

5



Sélectionner «**OK**» puis valider et sélectionner de nouveau «**OK**» puis valider pour enregistrer les modifications.

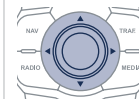

04 NAVIGATION - GUIDAGE

ORIENTATION DE LA CARTE

1



Appuyer sur **NAV** pour afficher le menu «Navigation - guidage».

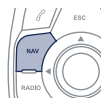

2



Sélectionner «**Gestion de la carte**» et valider.

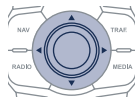

3



Sélectionner «**Orientation de la carte**» et valider.

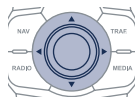

4



Sélectionner :

- «**Orientation véhicule**» pour que la carte s'oriente de façon à suivre le véhicule,
- «**Orientation Nord**» pour garder la carte toujours orientée vers le Nord,
- «**Perspective**» pour afficher une vue en perspective.

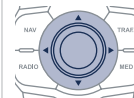

Le changement de couleur de la carte, différente en mode jour et en mode nuit, se configure par le menu «**SETUP**».



Les noms des rues sont visibles sur la carte à partir de l'échelle 100 m.

04 NAVIGATION - GUIDAGE

RÉGLAGE DE LA SYNTHÈSE VOCALE DU GUIDAGE

RÉGLAGE DU VOLUME/DÉSACTIVATION

Le réglage du volume sonore des consignes de guidage est également accessible par le menu «**SETUP**» / «**Synthèse vocale**».



Le volume sonore des consignes peut être réglé au moment de l'émission de la consigne par action sur la commande de réglage du volume sonore.

1



Appuyer sur **NAV** pour afficher le menu «**Navigation - guidage**».

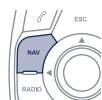

2



Sélectionner «**Options**» et valider.

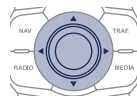

3



Sélectionner «**Régler la synthèse vocale**» et valider.

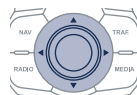

4



Sélectionner le graphe du volume et valider.

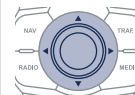

5



Régler le volume sonore au niveau souhaité et valider.

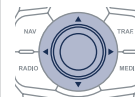

Sélectionner «**Désactiver**» pour désactiver les consignes vocales.

6



Sélectionner «**OK**» et valider.

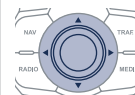

04 NAVIGATION - GUIDAGE

VOIX MASCULINE / VOIX FÉMININE

1



Appuyer sur **SETUP** pour afficher le menu de configuration.



2



Sélectionner «**Synthèse vocale**» et valider.

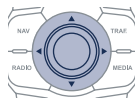

3



Sélectionner «**Voix masculine**» ou «**Voix féminine**» puis valider «**Oui**» pour activer une voix masculine ou féminine. Le système redémarre.

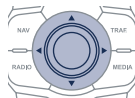

05 INFORMATIONS TRAFIC

Accès au menu «INFORMATIONS TRAFIC»



Appuyer sur «**TRAFFIC**».

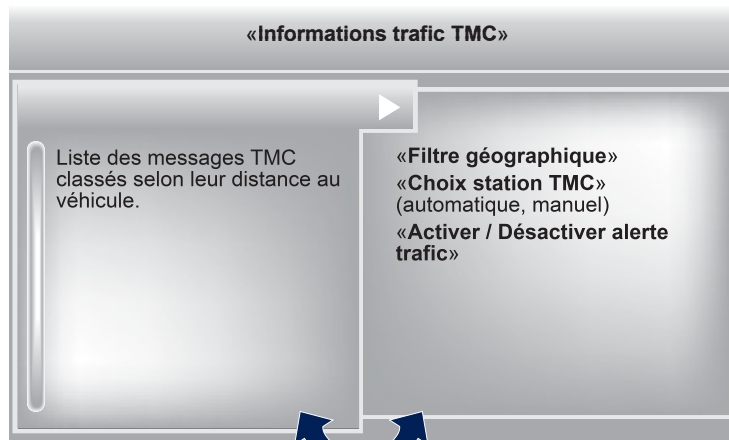

Basculer de la liste au menu (gauche/droite).



ou



05 INFORMATIONS TRAFIC

PARAMÉTRER LE FILTRAGE ET L’AFFICHAGE DES MESSAGES TMC

Les messages TMC (Trafic Message Channel) sont des informations relatives au trafic et aux conditions météorologiques, reçues en temps réel et transmises au conducteur sous forme d’annonces sonores et de visuels sur la carte de navigation.

Le système de guidage peut alors proposer un itinéraire de contournement.

1



Appuyer sur **TRAFFIC** pour afficher le menu «**Informations trafic TMC**».



2



Sélectionner «**Filtre géographique**» et valider.

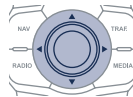

i

Nous préconisons :

- un filtre sur l’itinéraire et
- un filtre autour du véhicule de :
 - 20 km en agglomération,
 - 50 km sur autoroute.

3



Le système propose au choix de :

- «**Conserver tous les messages**»,
- ou
- «**Conserver les messages**»
«**Autour du véhicule**», (valider le kilométrage pour le modifier et choisir la distance),
«**Sur l’itinéraire de guidage**».

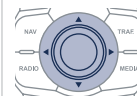

4



Valider «**OK**» pour enregistrer les modifications.

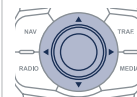

05 INFORMATIONS TRAFIC

PRINCIPAUX VISUELS TMC

1 Triangle noir et bleu : informations générales, par exemple :

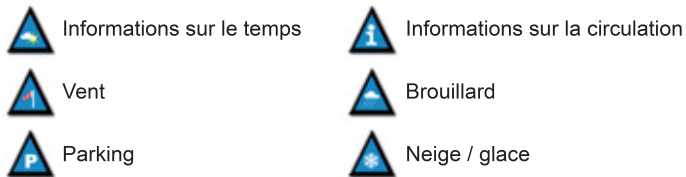

2 Triangle rouge et jaune : informations trafic, par exemple :



ÉCOUTER LES MESSAGES TA

! La fonction TA (Trafic Annonce) rend prioritaire l'écoute des messages d'alerte TA. Pour être active, cette fonction nécessite la réception correcte d'une station de radio émettant ce type de message. Dès l'émission d'une info trafic, le média en cours (Radio, CD, USB, ...) s'interrompt automatiquement pour diffuser le message TA. L'écoute normale du média reprend dès la fin de l'émission du message.

1  Appuyer sur **RADIO** pour afficher le menu.

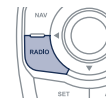

2  Sélectionner «**Options**» puis valider.

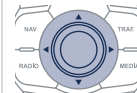

3  Sélectionner «**Activer / Désactiver TA**» puis valider.

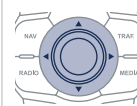

! Le volume sonore des annonces TA se règle uniquement lors de la diffusion de ce type d'alerte.

 A tout moment, activer ou désactiver la fonction en appuyant sur la touche.
Lors de l'annonce d'un message, appuyer sur la touche pour l'interrompre.

06 TÉLÉPHONER

Accès au menu «TÉLÉPHONE»



Appuyer sur cette touche.

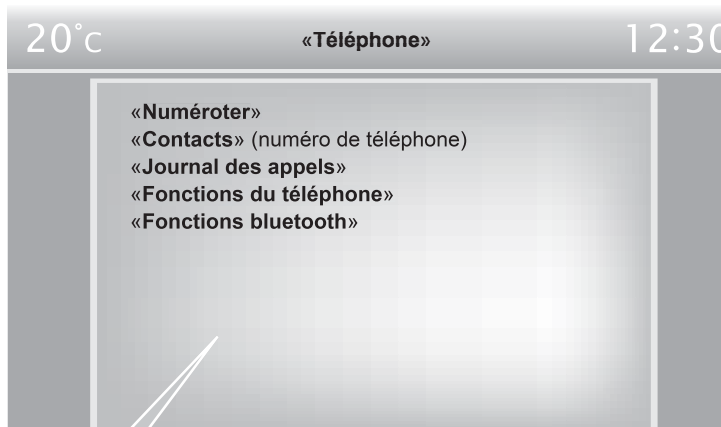

Dans le bandeau supérieur de l'affichage permanent



Aucun téléphone connecté.



Téléphone connecté.



Appel entrant.



Appel sortant.



Synchronisation du carnet d'adresses en cours.



Communication téléphonique en cours.

Dans «**Journal des appels**», sélectionner un numéro de la liste et valider **OK** pour lancer l'appel.



Appels reçus.



Appels émis.



La connexion d'un téléphone différent supprime la liste des derniers appels.

06 TÉLÉPHONER

JUMELER UN TÉLÉPHONE BLUETOOTH PREMIÈRE CONNEXION



Connectez-vous sur www.peugeot.pays pour plus d'informations (compatibilité, aide complémentaire, ...).

1



Activer la fonction Bluetooth du téléphone et s'assurer qu'il est «visible par tous» (configuration du téléphone).



2



Appuyer sur cette touche.



3



Sélectionner «**Fonctions bluetooth**» et valider.

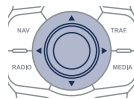

Pour des raisons de sécurité et parce qu'elles nécessitent une attention soutenue de la part du conducteur, les opérations de jumelage du téléphone mobile Bluetooth au système kit mains-libres de l'autoradio, doivent être réalisées **véhicule à l'arrêt**.

4



Sélectionner «**Recherche des périphériques**» et valider.

La liste des périphériques détectés s'affiche. Attendre que le bouton «**Connecter**» soit disponible.

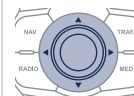

5



Sélectionner le nom du périphérique choisi dans la liste des périphériques détectés puis sélectionner «**Connecter**» et valider.

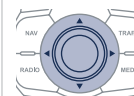

6



Le système propose de connecter le téléphone :

- en profil «**Mains libres**» (téléphone uniquement),
- en profil «**Audio**» (streaming : lecture des fichiers musicaux du téléphone),
- ou en «**Tous**» (pour sélectionner les deux profils).

Sélectionner «**OK**» et valider.

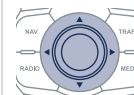

06 TÉLÉPHONER



Les services disponibles sont dépendants du réseau, de la carte SIM et de la compatibilité des appareils Bluetooth utilisés. Vérifiez sur le manuel de votre téléphone et auprès de votre opérateur, les services auxquels vous avez accès.



Le profil **«Mains libres»** est à utiliser de préférence si la lecture «Streaming» n'est pas souhaitée.



La capacité du système à ne connecter qu'un seul profil dépend du téléphone. Les deux profils peuvent se connecter par défaut.

7



Choisir un code pour la connexion puis valider «OK».

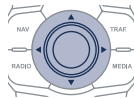

8

Saisir le même code sur le téléphone puis accepter la connexion.



Accepter ensuite la connexion automatique sur le téléphone, pour permettre au téléphone de se reconnecter automatiquement à chaque démarrage du véhicule.



Selon le type de téléphone, le système vous demande d'accepter ou non le transfert de votre répertoire.



De retour dans le véhicule, le dernier téléphone connecté se reconnecte automatiquement, environ dans les 30 secondes qui suivent la mise du contact (Bluetooth activé et visible). Pour modifier le profil de connexion automatique, désappairer le téléphone et recommencer l'appairage avec le profil souhaité.

06 TÉLÉPHONER

PASSER UN APPEL

APPELER UN NOUVEAU NUMÉRO

1



Appuyer sur cette touche.



2



Sélectionner «**Numéroter**» puis valider.

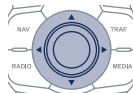

3



Composer le numéro de téléphone à l'aide du clavier virtuel en sélectionnant et validant les chiffres un à un. Valider «**OK**» pour lancer l'appel.

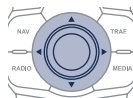

L'utilisation du téléphone est déconseillée en conduisant. Il est recommandé de stationner en sécurité ou de privilégier l'utilisation des commandes au volant.

APPELER UN CONTACT

1



Appuyer sur cette touche ou faire un appui long sur **TEL/SRC** au volant.



2



Sélectionner «**Contacts**» puis valider.

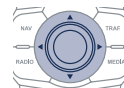

3



Sélectionner le contact choisi et valider.

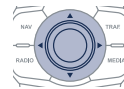

4



Sélectionner le numéro et valider pour lancer l'appel.

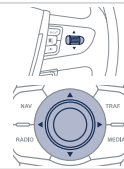

06 TÉLÉPHONER

APPELER UN DES DERNIERS NUMÉROS COMPOSÉS

1



Appuyer sur cette touche ou faire un appui long sur **TEL/SRC**, sélectionner «**Journal des appels**» et valider.

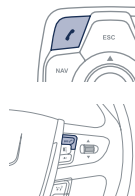

2



Sélectionner le numéro choisi et valider.

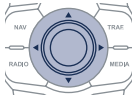

Pour effacer le journal des appels, appuyer sur **PHONE**, sélectionner «**Options du téléphone**» et valider puis sélectionner «**Effacer le journal des appels**» et valider.

i

Il est toujours possible de lancer un appel directement depuis le téléphone, stationner le véhicule par mesure de sécurité.

RACCROCHER UN APPEL

1



Appuyer sur **RACCROCHER**.



OU
Faire un appui long sur la touche **TEL/SRC** des commandes au volant.



06 TÉLÉPHONER

RECEVOIR UN APPEL

1

Un appel entrant est annoncé par une sonnerie et un affichage superposé sur l'écran.

2



«**Oui**» pour accepter l'appel est sélectionné par défaut.
Appuyer sur «**OK**» pour accepter l'appel.
Sélectionner «**Non**» et valider pour refuser l'appel.

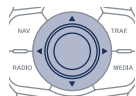

Un appui court sur cette touche ou **TEL/SRC** accepte un appel entrant.



Un appui long sur cette touche ou **TEL/SRC**

ou un appui sur **RACCROCHER** refuse un appel entrant.



06 TÉLÉPHONER

OPTIONS EN COURS D'APPEL*

1



En cours de communication, effectuer des appuis successifs sur la touche **MODE** pour sélectionner l'affichage de l'écran téléphone, puis appuyer sur la commande «**OK**» pour accéder au menu contextuel.



Ou faire un appui court sur cette touche.

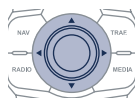
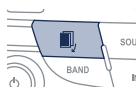

2a



Sélectionner «**Mode combiné**» et valider pour reprendre l'appel directement au combiné téléphonique.
Ou sélectionner «**Mode mains-libre**» et valider pour diffuser l'appel via les haut-parleurs du véhicule.

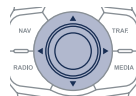

2b



Sélectionner «**Mettre en attente**» et valider pour mettre en attente l'appel en cours.
Ou sélectionner «**Reprendre l'appel**» et valider pour reprendre un appel mis en attente.

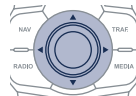

2c



Sélectionner «**Tonalités DTMF**» pour utiliser le clavier numérique, afin de naviguer dans le menu d'un serveur vocal interactif.

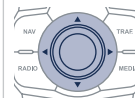

2d



Sélectionner «**Raccrocher**» pour terminer l'appel.

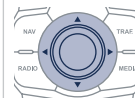

Il est possible de réaliser une conférence à 3 en lançant successivement 2 appels*. Sélectionner «**Conférence**» dans le menu contextuel accessible depuis cette touche, au volant.



* Selon compatibilité téléphone et abonnement.

06 TÉLÉPHONER

GESTION DES TÉLÉPHONES APPAIRÉS

1	 Appuyer sur cette touche.	
2	 Sélectionner « Fonctions Bluetooth ».	
3	 Sélectionner « Liste des périphériques connus » et valider. Il est possible de : <ul style="list-style-type: none">- «Connecter» ou «Déconnecter» le téléphone choisi,- supprimer l'appairage du téléphone choisi. Il est possible également de supprimer tous les appairages.	

RÉGLAGE DE LA SONNERIE

1	 Appuyer sur cette touche.	
2	 Sélectionner « Options du téléphone » et valider.	
3	 Sélectionner « Options de la sonnerie » et valider.	
4	 Vous pouvez régler le volume et le type de sonnerie diffusée.	
5	 Sélectionner « OK » et valider pour enregistrer les modifications.	

07 RÉPERTOIRE - ADDR BOOK

Accès au menu «CONTACTS»



Appuyer sur ADDR BOOK.



Le classement de la liste des contacts dépend du téléphone utilisé.

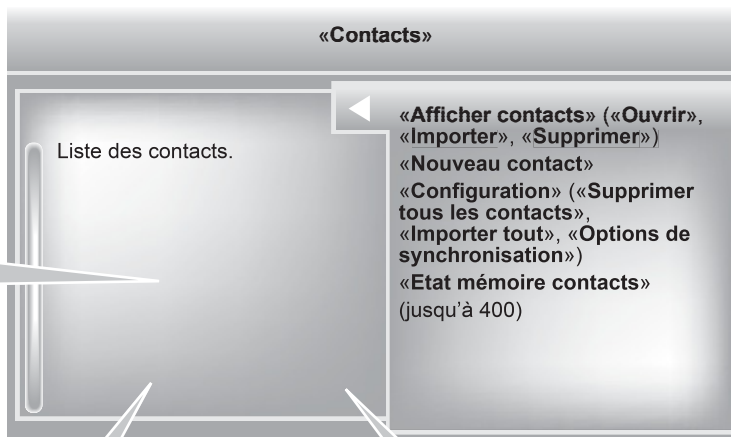

Destination :

- issues des contacts du téléphone mobile et de la carte SIM (selon les options de synchronisation du menu Bluetooth et la compatibilité du téléphone),
- enregistrées dans le système.

Sélectionner un contact et valider.

Sélectionner ensuite **«Guider vers»** puis valider.



Contacts téléphoniques :

- du téléphone mobile et de la carte SIM (selon les options de synchronisation du menu Bluetooth et la compatibilité du téléphone),
- enregistrés dans le système.

Sélectionner un contact téléphonique et valider pour lancer l'appel.

07 RÉPERTOIRE - ADDR BOOK

RÉPERTOIRE / SYNCHRONISATION DES CONTACTS

1



Appuyer deux fois sur **ADDR BOOK** puis sélectionner «**Nouveau contact**» pour enregistrer un nouveau contact.

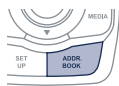

2



Appuyer deux fois sur **ADDR BOOK** puis sélectionner «**Configuration**» et valider.

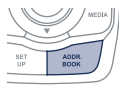

3a



Sélectionner «**Supprimer tous les contacts**» pour supprimer les contacts enregistrés dans le système.

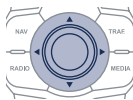

3b



Sélectionner «**Importer tout**» pour importer tous les contacts du téléphone et les enregistrer dans le système.

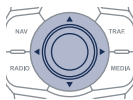

3c



Sélectionner les «**Options de synchronisation**» et valider :

- Pas de synchronisation: uniquement les contacts enregistrés dans le système (toujours présents).
- Afficher contacts du téléphone: uniquement les contacts enregistrés dans le téléphone.
- Afficher contacts de carte SIM: uniquement les contacts enregistrés dans la carte SIM.
- Afficher tous les contacts: contacts de la carte SIM et du téléphone.

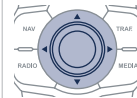

4



Appuyer deux fois sur **ADDR BOOK** puis sélectionner «**Etat mémoire contacts**» pour connaître le nombre de contacts enregistrés dans le système ou importés, et la mémoire disponible.

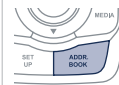

07 RÉPERTOIRE - ADDR BOOK

GESTION DES CONTACTS

1



Appuyer deux fois sur **ADDR BOOK** puis sélectionner «**Afficher contacts**» et valider.

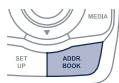

2



Sélectionner le contact choisi et valider.

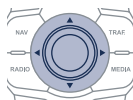

3



Sélectionner «**Ouvrir**» pour visualiser un contact extérieur ou modifier un contact enregistré dans le système.

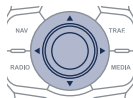

i

Il est nécessaire d'importer un contact externe pour le modifier. Il sera enregistré dans le système. Il n'est pas possible de modifier ou supprimer les contacts du téléphone ou de la carte SIM via la connexion Bluetooth.

4



Sélectionner «**Importer**» pour copier un seul contact dans le système.

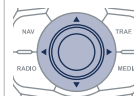

5



Sélectionner «**Supprimer**» pour supprimer un contact enregistré dans le système.

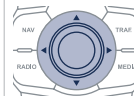

6



Sélectionner **OK** ou **ESC** pour sortir de ce menu.

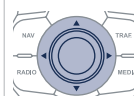

08 RADIO

Accès au menu «RADIO»



Appuyer sur **RADIO**.



Un appui long sur **LIST** rafraîchit la liste des stations captées.

«Bande FM / AM»

Liste alphabétique des stations captées.

«Bande suivante» («AM / FM»)
«Options» («TA, RDS»)
«Réglages audio» (voir chapitre)
«Actualiser liste radio»



Appuyer sur **▲** ou **▼** ou utiliser la commande rotative pour sélectionner la station précédente ou suivante de la liste.

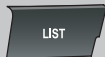

Cette liste s'affiche également par appui sur la commande **LIST** des commandes au volant.

Basculer de la liste au menu (gauche/droite).



OU



08 RADIO

SÉLECTIONNER UNE STATION



L'environnement extérieur (colline, immeuble, tunnel, parking, sous-sol...) peut perturber la réception, y compris en mode de suivi RDS. Ce phénomène est normal dans la propagation des ondes radio et ne traduit en aucune manière une défaillance de l'autoradio.



La qualité de la réception est représentée par le nombre d'ondes actives sur ce symbole.

1a



Par liste alphabétique

Appuyer sur **RADIO** ou sur **LIST**, sélectionner la radio de votre choix et valider.

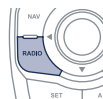

1b



Par recherche automatique de fréquence

Appuyer sur **◀** ou **▶** pour la recherche automatique de la radio de fréquence inférieure ou supérieure.

Ou tourner la molette des commandes au volant.

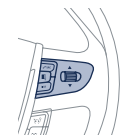
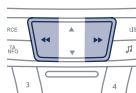

1c



Par recherche manuelle de fréquence

Appuyer sur **▲** ou **▼** pour régler la fréquence pas à pas.

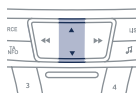

MÉMORISATION D'UNE STATION

1



Après avoir sélectionné une station, appuyer sur l'une des touches du clavier numérique pendant plus de 2 secondes pour mémoriser la station écoutée. Un bip sonore valide la mémorisation.

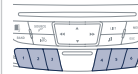

2



Appuyer sur la touche du clavier numérique pour rappeler la radio mémorisée.

Ou appuyer puis tourner la molette des commandes au volant.

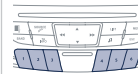

08 RADIO

ACTIVER / DÉSACTIVER LE RDS

! Le RDS, si activé, permet de continuer à écouter une même station grâce au suivi de fréquence. Cependant, dans certaines conditions, le suivi de cette station RDS n'est pas assuré sur tout le pays, les stations de radio ne couvrant pas 100% du territoire. Cela explique la perte de réception de la station lors d'un trajet.

1



Appuyer sur **RADIO**.

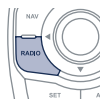

Affichage radio, appuyer sur «**OK**» pour afficher le menu contextuel.

Sélectionner «**Activer / Désactiver RDS**».

2



Sélectionner «**Options**» et valider.

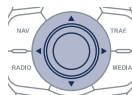

3



Sélectionner «**Activer / Désactiver RDS**» et valider.

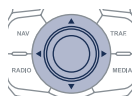

09 LECTEURS MÉDIAS MUSICAUX

Accès au menu «LECTEURS MÉDIAS MUSICAUX»



Appuyer sur **MEDIA**.

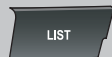

Cette liste s'affiche également par appui sur la commande **LIST** des commandes au volant.

Basculer de la liste au menu (gauche/droite).



ou



09 LECTEURS MÉDIAS MUSICAUX

CD, CD MP3, LECTEUR USB

INFORMATIONS ET CONSEILS



L'autoradio lit les fichiers audio avec l'extension « .m4a, .wma, .m4b, .aac, .flac, .ogg, .mp3 » avec un débit compris entre 32 Kbps et 320 Kbps.

Il supporte aussi le mode VBR (Variable Bit Rate).

Tout autre type de fichier (.mp4, .m3u, ...) ne peut être lu.

Les fichiers WMA doivent être de type wma 9 standard.

Les fréquences d'échantillonnage supportées sont 11, 22, 44 et 48 KHz.



Il est conseillé de rédiger les noms de fichiers avec moins de 20 caractères en excluant les caractères particuliers (ex : « » ? ; ù) afin d'éviter tout problème de lecture ou d'affichage.



Pour pouvoir lire un CDR ou un CDRW gravé, sélectionner lors de la gravure les standards ISO 9660 niveau 1, 2 ou Joliet de préférence.

Si le disque est gravé dans un autre format, il est possible que la lecture ne s'effectue pas correctement.

Sur un même disque, il est recommandé de toujours utiliser le même standard de gravure, avec une vitesse la plus faible possible (4x maximum) pour une qualité acoustique optimale.

Dans le cas particulier d'un CD multi-sessions, le standard Joliet est recommandé.



Le système supporte les lecteurs nomades USB Mass Storage ou iPod via la prise USB (câble adapté non fourni).

La gestion du périphérique se fait par les commandes du système audio.

Les autres périphériques, non reconnus par le système lors de la connexion, doivent être branchés à la prise auxiliaire à l'aide d'un câble Jack (non fourni).



Pour être lue, une clé USB doit être formatée en FAT 16 ou 32.

09 LECTEURS MÉDIAS MUSICAUX

CD, CD MP3, LECTEUR USB



Insérer le CD dans le lecteur, insérer la clé USB dans la prise USB ou brancher le périphérique USB à la prise USB à l'aide d'un câble adapté (non fourni).

Le système constitue des listes de lecture (mémoire temporaire) dont le temps de création peut prendre de quelques secondes à plusieurs minutes à la première connexion.

Réduire le nombre de fichiers autres que musicaux et le nombre de répertoire permet de diminuer ce temps d'attente.

Les listes de lecture sont actualisées à chaque coupure du contact ou connexion d'une clé USB. Néanmoins, l'autoradio mémorise ces listes et si elles n'ont pas été modifiées, le temps de chargement sera réduit.

La lecture commence automatiquement après un temps qui dépend de la capacité de la clé USB.



CHOIX DE LA SOURCE



La touche **SOURCE** ou **SRC** des commandes au volant permet de passer directement au média suivant.

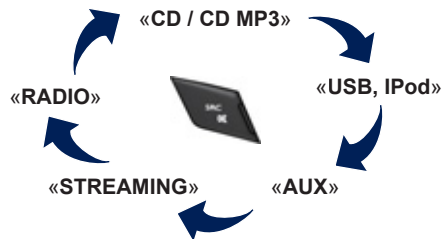

1



Appuyer sur **MEDIA** pour afficher le menu «**MEDIA**».

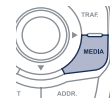

2





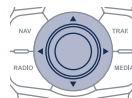





Sélectionner «**Changer de Média**» et valider.



09 LECTEURS MÉDIAS MUSICAUX

CHOIX D'UNE PISTE DE LECTURE

Plage précédente.	 / 
Plage suivante.	 / 
Répertoire précédent.	
Répertoire suivant.	
Avance rapide.	Appui long 
Retour rapide.	Appui long 
Pause : appui long sur SRC .	

LIST : Liste des plages et des répertoires USB ou CD

Monter et descendre dans la liste.	 /  /  / 
Valider, descendre dans l'arborescence.	 /  / 
Remonter l'arborescence.	 +  /  / 

09 LECTEURS MÉDIAS MUSICAUX

CONNEXION LECTEURS APPLE®

1

Connecter le lecteur Apple® à la prise USB à l'aide d'un câble adapté (non fourni).
La lecture commence automatiquement.

2

Le pilotage se fait via les commandes du système audio.

i

Les classements disponibles sont ceux du lecteur nomade connecté (artistes / albums / genres / playlists / audiobooks / podcasts).
Le classement utilisé par défaut est le classement par artistes. Pour modifier le classement utilisé, remonter l'arborescence jusqu'à son premier niveau puis sélectionner le classement souhaité (playlists par exemple) et valider pour descendre l'arborescence jusqu'à la piste souhaitée.

i

La version du logiciel de l'autoradio peut être incompatible avec la génération de votre lecteur Apple®.
La liste des équipements compatibles et la mise à jour du logiciel sont disponibles auprès du réseau PEUGEOT.

STREAMING AUDIO



Le streaming permet d'écouter les fichiers audio du téléphone via les haut-parleurs du véhicule.

1

Connecter le téléphone : voir le chapitre «TÉLÉPHONER».
Choisir le profil «**Audio**» ou «**Tous**».

2

Si la lecture ne commence pas automatiquement, il peut être nécessaire de lancer la lecture audio à partir du téléphone.
Le pilotage se fait via le périphérique ou en utilisant les touches à partir de l'autoradio.

!

Une fois connecté en streaming, le téléphone est considéré comme une source média.
Il est recommandé d'activer le mode «**Répétition**» sur le périphérique Bluetooth.

09 LECTEURS MÉDIAS MUSICAUX

UTILISER L'ENTRÉE AUXILIAIRE (AUX) Câble audio non fourni

1

Brancher l'équipement nomade (lecteur MP3, ...) sur la prise JACK à l'aide d'un câble audio.



2



Appuyer sur **MEDIA** pour afficher le menu «**MEDIA**».

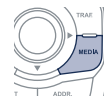

3



Sélectionner «**Activer / Désactiver source aux**» et valider.
Régler d'abord le volume de votre équipement nomade (niveau élevé).
Régler ensuite le volume de votre autoradio.

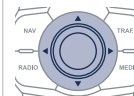

!

Le pilotage des commandes se fait via l'équipement nomade.

10 RÉGLAGES AUDIO

1



Ils sont accessibles par la touche **MUSIC** située en façade ou par un appui long sur la touche **RADIO** ou **MEDIA** selon la source écoutée.

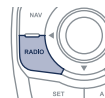

i

Arkamys® : dans les véhicules, la qualité du son souffre des contraintes physiques imposées par les normes de sécurité et par le souci d'optimiser l'habitabilité des véhicules. Les haut-parleurs sont positionnés dans les portières, ce qui se traduit pour le conducteur et les passagers par un son trop latéralisé, soit «tout à droite» soit «tout à gauche».

Le logiciel Arkamys® installé dans votre autoradio traite le signal numérique de l'ensemble des lecteurs média (radio, CD, MP3, ...) et permet de recréer une scène sonore naturelle, avec un placement harmonieux des instruments et des voix dans l'espace, en face des passagers, positionnée à la hauteur du pare brise.

2

- «**Ambiance**» (6 ambiances au choix)
- «**Grave**»
- «**Aigu**»
- «**Loudness**» (Activer/Désactiver)
- «**Répartition**» («**Conducteur**», «**Tous passagers**»)
- «**Balance Ga-Dr**» (Gauche/Droite)
- «**Balance Av-Ar**» (Avant/Arrière)
- «**Volume auto.**» en fonction de la vitesse (Activer/Désactiver)

!

La répartition (ou spatialisation grâce au système Arkamys®) du son est un traitement audio qui permet d'adapter la qualité sonore, en fonction du nombre d'auditeurs dans le véhicule.

!

Les réglages audio (**Ambiance**, **Grave**, **Aigu**, **Loudness**) sont différents et indépendants pour chaque source sonore.
Les réglages de répartition et de balances sont communs à toutes les sources.

11 CONFIGURATION

CONFIGURER L’AFFICHAGE

1



Appuyer sur **SETUP** pour afficher le menu «**Configuration**».



2



Sélectionner «**Configuration affichage**» et valider.

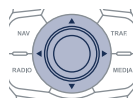

3a



Sélectionner «**Régler la luminosité**» et valider pour régler la luminosité de l'écran.

Appuyer sur «**OK**» pour enregistrer les modifications.

Les réglages de jour et de nuit sont indépendants.

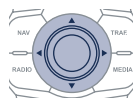

3b



Sélectionner «**Choisir la couleur**» et valider pour choisir l'harmonie de couleur de l'écran et le mode de présentation de la carte :

- mode jour,
- mode nuit,
- jour/nuit automatique, selon l'allumage des projecteurs.

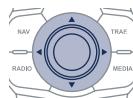

RÉGLER LA DATE ET L’HEURE

1



Appuyer sur **SETUP** pour afficher le menu «**Configuration**».



2



Sélectionner «**Configuration affichage**» et valider.

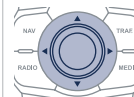

3



Sélectionner «**Régler la date et l'heure**» et valider.

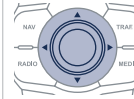

Sélectionner «**Synchroniser les minutes sur GPS**» pour que le réglage des minutes se fasse automatiquement par la réception satellite.

4



Sélectionner le paramètre à modifier. Le valider en appuyant sur la touche **OK**, puis modifier le paramètre et valider de nouveau pour enregistrer la modification.

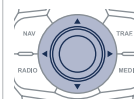

Régler les paramètres un par un. Sélectionner ensuite «**OK**» sur l'écran puis valider pour enregistrer le réglage.

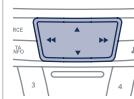

12 ARBORESCENCE ÉCRAN



FONCTION PRINCIPALE

- 1 CHOIX A
 - 2 choix A1
 - 3 choix A2
- 2 CHOIX B...

MENU «Navigation - guidage»

- 1 Choix destination
 - 2 Saisir une adresse
 - 2 Répertoire
 - 2 Coordonnées GPS (Archiver)
- 1 Etapes et itinéraire
 - 2 Ajouter une étape
 - 3 Saisir une adresse
 - 3 Répertoire

- 3 Dernières destinations
 - 2 Ordonner / Supprimer des étapes
 - 2 Dévier le parcours
 - 2 Destination choisie
 - 1 Options
 - 2 Définir les critères de calcul
 - 2 Régler la synthèse vocale
 - 2 Effacer les dernières destinations
 - 2 Paramétrer les zones à risques
 - 1 Gestion de la carte
 - 2 Orientation de la carte
 - 2 Détails de la carte
 - 2 Déplacer la carte / «Suivi véhicule»
 - 2 Cartographie et mise à jour
 - 2 Description de la base zone à risques
 - 1 Arrêter / Reprendre guidage

MENU «TRAFFIC»

- 1 Filtre géographique
 - 2 Conserver tous les messages
 - 2 Conserver les messages
 - 3 Autour du véhicule
 - 3 Sur l'itinéraire de guidage
 - 1 Choix station TMC
 - 2 Suivi TMC automatique
 - 2 Suivi TMC manuel
 - 2 Liste des stations TMC
 - 1 Activer / Désactiver alerte trafic

12 ARBORESCENCE ÉCRAN

MENU «Téléphone»

- 1 Numéroter
- 1 Contacts
- 1 Journal des appels
- 1 Fonctions du téléphone
- 2 Options de la sonnerie
- 2 Effacer le journal des appels
- 1 Fonctions bluetooth
- 2 Liste des périphériques connus
 - 3 Connecter
 - 3 Déconnecter
 - 3 Supprimer
 - 3 Supprimer tout
- 2 Recherche des périphériques
- 2 Renommer radiotéléphone

MENU «Contacts»

- 1 Afficher contacts
- 2 Ouvrir
- 2 Importer
- 2 Supprimer
- 1 Nouveau contact
- 1 Configuration
- 2 Supprimer tous les contacts
- 2 Importer tout
- 2 Options de synchronisation
 - 3 Pas de synchronisation
 - 3 Afficher contacts du téléphone
 - 3 Afficher contacts de carte SIM
 - 3 Afficher tous les contacts
- 1 Etat mémoire contacts

MENU «RADIO»

- 1 Bande suivante
- 1 Options (radio)
- 2 Activer / Désactiver TA
- 2 Activer / Désactiver RDS
- 1 Réglages audio
- 2 Ambiance
 - 3 Aucun
 - 3 Classique
 - 3 Jazz
 - 3 Rock
 - 3 Techno
 - 3 Vocal

12 ARBORESCENCE ÉCRAN

- 2 Grave
- 2 Aigu
- 2 Loudness
- 2 Répartition
- 3 Conducteur
- 3 Tous passagers
- 2 Balance Ga-Dr
- 2 Balance Av-Ar
- 2 Volume auto.
- 1 Actualiser liste radio

MENU «MEDIA»

- 1 Media suivant
- 1 Ejecter support USB
- 1 Mode de lecture
- 2 Normal
- 2 Aléatoire
- 2 Aléatoire sur tout le média
- 2 Répétition
- 1 Réglages audio (idem RADIO)
- 1 Activer / Désactiver source aux

MENU «SETUP»

- 1 Configuration affichage
- 2 Choisir la couleur
- 3 Harmonie
- 3 Cartographie
- 4 Mode jour
- 4 Mode nuit
- 4 Jour/nuit auto.
- 2 Régler la luminosité
- 2 Régler la date et l'heure
- 1 Synthèse vocale
- 2 Volume des consignes de guidage
- 2 Voix masculine / Voix féminine

QUESTIONS FRÉQUENTES

Le tableau ci-après regroupe les réponses aux questions les plus fréquemment posées concernant votre autoradio.

QUESTION	RÉPONSE	SOLUTION
Le calcul de l'itinéraire n'aboutit pas.	Les critères de guidage sont peut être en contradiction avec la localisation actuelle (exclusion des routes à péage sur une autoroute à péage).	Vérifier les critères de guidage dans le Menu «Navigation» \ «Options» \ «Définir les critères de calcul».
Les POI n'apparaissent pas.	Les POI n'ont pas été sélectionnés.	Sélectionner les POI dans la liste des POI.
	Les POI n'ont pas été téléchargés.	Télécharger les POI sur le site : «wipinforadars.fr».
L'alerte sonore des radars ne fonctionne pas.	L'alerte sonore n'est pas active.	Activer l'alerte sonore dans le menu «Navigation - guidage» \ «Options» \ «Paramétrer les zones à risques».
Le système ne propose pas de dévier un événement sur le parcours.	Les critères de guidage ne prennent pas en compte les informations TMC.	Sélectionner la fonction «Infos trafic» dans la liste des critères de guidage.
Je reçois une alerte radar pour un radar qui n'est pas sur mon parcours.	Hors guidage, le système annonce tous les radars positionnés dans un cône situé devant le véhicule. Il peut alerter pour des radars situés sur les routes proches ou parallèles.	Zoomer la carte afin de visualiser la position exacte du radar. Sélectionner «Sur l'itinéraire de guidage» pour ne plus être alerté hors guidage ou diminuer le délai d'annonce.

QUESTIONS FRÉQUENTES

QUESTION	RÉPONSE	SOLUTION
Certains embouteillages sur l'itinéraire ne sont pas indiqués en temps réel.	Au démarrage, le système met quelques minutes pour capter les informations trafic.	Attendre que les informations trafic soient bien reçues (affichage sur la carte des icônes d'informations trafic).
	Les filtres sont trop restreints.	Modifier les réglages «Filtre géographique».
	Dans certains pays, seuls les grands axes (autoroutes...) sont répertoriés pour les informations trafic.	Ce phénomène est normal. Le système est dépendant des informations trafic disponibles.
L'altitude ne s'affiche pas.	Au démarrage, l'initialisation du GPS peut mettre jusqu'à 3 minutes pour capter correctement plus de 4 satellites.	Attendre le démarrage complet du système. Vérifier que la couverture GPS est d'au moins 4 satellites (appui long sur la touche SETUP, puis sélectionner «Couverture GPS»).
	Selon l'environnement géographique (tunnel...) ou la météo, les conditions de réception du signal GPS peuvent varier.	Ce phénomène est normal. Le système est dépendant des conditions de réception du signal GPS.
Je n'arrive pas à connecter mon téléphone Bluetooth.	Il est possible que le Bluetooth du téléphone soit désactivé ou l'appareil non visible.	<ul style="list-style-type: none"> - Vérifier que le Bluetooth de votre téléphone est activé. - Vérifier dans les paramètres du téléphone qu'il est «Visible par tous».
	Le téléphone Bluetooth n'est pas compatible avec le système.	Une liste des téléphones mobile Bluetooth compatibles est disponible dans le réseau.
Le son du téléphone connecté en Bluetooth est inaudible.	Le son dépend à la fois du système et du téléphone.	Augmenter le volume de l'autoradio, éventuellement au maximum et augmenter le son du téléphone si nécessaire.
	Le bruit ambiant influe sur la qualité de la communication téléphonique.	Réduisez le bruit ambiant (fermer les fenêtres, diminuer la ventilation, ralentir, ...).

QUESTIONS FRÉQUENTES

QUESTION	RÉPONSE	SOLUTION
Certains contacts apparaissent en double dans la liste.	Les options de synchronisation des contacts proposent de synchroniser les contacts de la carte SIM, les contacts du téléphone ou les deux. Lorsque les deux synchronisations sont sélectionnées, il est possible de voir certains contacts en double.	Choisir «Afficher contacts de carte SIM» ou «Afficher contacts du téléphone».
Les contacts ne sont pas classés dans l'ordre alphabétique.	Certains téléphones proposent des options d'affichage. Selon les paramètres choisis, les contacts peuvent être transférés dans un ordre spécifique.	Modifier les paramètres d'affichage du répertoire du téléphone.
Le système ne reçoit pas les SMS.	Le mode Bluetooth ne permet pas de transmettre les SMS au système.	
Le CD est éjecté systématiquement ou n'est pas lu par le lecteur.	Le CD est placé à l'envers, illisible, ne contient pas de données audio ou contient un format audio illisible par l'autoradio.	<ul style="list-style-type: none"> - Vérifier le sens de l'insertion du CD dans le lecteur. - Vérifier l'état du CD : le CD ne pourra pas être lu s'il est trop endommagé. - Vérifier le contenu s'il s'agit d'un CD gravé : consultez les conseils du chapitre «Audio». - Le lecteur CD de l'autoradio ne lit pas les DVD. - Du fait d'une qualité insuffisante, certains CD gravés ne seront pas lus par le système audio.
	Le CD a été gravé dans un format incompatible du lecteur.	
	Le CD est protégé par un système de protection anti-piratage non reconnu par l'autoradio.	
Le temps d'attente après l'insertion d'un CD ou le branchement d'une clé USB est long.	Lors de l'insertion d'un nouveau média, le système lit un certain nombre de données (répertoire, titre, artiste, etc.). Ceci peut prendre de quelques secondes à quelques minutes.	Ce phénomène est normal.
Le son du lecteur CD est dégradé.	Le CD utilisé est rayé ou de mauvaise qualité.	Insérer des CD de bonne qualité et les conserver dans de bonnes conditions.
	Les réglages de l'autoradio (graves, aigus, ambiances) sont inadaptés.	Ramener le niveau d'aigus ou de graves à 0, sans sélectionner d'ambiance.

QUESTIONS FRÉQUENTES

QUESTION	RÉPONSE	SOLUTION
Certains caractères des informations du média en cours de lecture ne sont pas affichés correctement.	Le système audio ne sait pas traiter certains types de caractères.	Utiliser des caractères standards pour nommer les pistes et répertoires.
La lecture des fichiers en streaming ne commence pas.	Le périphérique connecté ne permet pas de lancer automatiquement la lecture.	Lancer la lecture depuis le périphérique.
Les noms des plages et la durée de lecture ne s'affichent pas sur l'écran en streaming audio.	Le profil Bluetooth ne permet pas de transférer ces informations.	
La qualité de réception de la station radio écoutée se dégrade progressivement ou les stations mémorisées ne fonctionnent pas (pas de son, 87,5 Mhz s'affiche...).	Le véhicule est trop éloigné de l'émetteur de la station écoutée ou aucun émetteur n'est présent dans la zone géographique traversée.	Activer la fonction «RDS» par le biais du menu raccourci, afin de permettre au système de vérifier si un émetteur plus puissant se trouve dans la zone géographique.
	L'environnement (colline, immeuble, tunnel, parking sous-sol...) bloque la réception, y compris en mode de suivi RDS.	Ce phénomène est normal et ne traduit pas une défaillance de l'autoradio.
	L'antenne est absente ou a été endommagée (par exemple lors d'un passage en lavage ou dans un parking souterrain).	Faire vérifier l'antenne par le réseau PEUGEOT.
Je ne retrouve pas certaines stations radio dans la liste des stations captées.	La station n'est plus captée ou son nom a changé dans liste.	
	Certaines stations de radio envoient, à la place de leur nom d'autres informations (titre de la chanson par exemple).	
Le nom de la station de radio change.	Le système interprète ces données comme le nom de la station.	

QUESTIONS FRÉQUENTES

QUESTION	RÉPONSE	SOLUTION
En changeant le réglage des aigus et des graves, l'ambiance est désélectionnée.	Le choix d'une ambiance impose le réglage des aigus et des graves. Modifier l'un sans l'autre est impossible.	Modifier le réglage des aigus et des graves ou le réglage d'ambiance pour obtenir l'environnement sonore souhaité.
En changeant d'ambiance, les réglages des aigus et des graves reviennent à zéro.		
En changeant le réglage des balances, la répartition est désélectionnée.	Le choix d'une répartition impose le réglage des balances. Modifier l'un sans l'autre est impossible.	Modifier le réglage des balances ou le réglage de répartition pour obtenir l'environnement sonore souhaité.
En changeant la répartition, les réglages des balances est désélectionnée.		
Il y a un écart de qualité sonore entre les différentes sources audio (radio, CD...).	Pour permettre une qualité d'écoute optimum, les réglages audio (Volume , Grave, Aigu, Ambiance, Loudness) peuvent être adaptés aux différentes sources sonores, ce qui peut générer des écarts audibles lors d'un changement de source (radio, CD...).	Vérifier que les réglages audio (Volume , Grave, Aigu, Ambiance, Loudness) sont adaptés aux sources écoutées. Il est conseillé de régler les fonctions AUDIO (Grave, Aigu, Balance Av-Ar, Balance Ga-Dr) sur la position milieu, de sélectionner l'ambiance musicale «Aucune», de régler la correction loudness sur la position «Active» en mode CD et sur la position «Inactive» en mode radio.

QUESTIONS FRÉQUENTES

QUESTION	RÉPONSE	SOLUTION
Moteur coupé, le système s'arrête après plusieurs minutes d'utilisation.	Lorsque le moteur est coupé, le temps de fonctionnement du système dépend de la charge de la batterie. L'arrêt est normal : le système se met en mode économie d'énergie et se coupe afin de préserver la batterie du véhicule.	Démarrer le moteur du véhicule afin d'augmenter la charge de la batterie.
La lecture de ma clef USB démarre après un temps excessivement long (environ 2 à 3 minutes).	Certains fichiers fournis avec la clef peuvent ralentir de façon très importante l'accès à la lecture de la clef (multiplication par 10 du temps de catalogage).	Supprimer les fichiers fournis avec la clefs et limiter le nombre de sous-dossiers dans l'arborescence de la clef.
Lorsque je connecte mon iPhone en téléphone et sur la prise USB en même temps, je n'arrive plus à lire les fichiers musicaux.	Lorsque l'iPhone se connecte automatiquement en téléphone, il force la fonction streaming. La fonction streaming prend alors le pas sur la fonction USB qui n'est plus utilisable.	Débrancher puis rebrancher la connexion USB (la fonction USB prendra le pas sur la fonction streaming).



AUTORADIO / BLUETOOTH



Le système est codé de manière à fonctionner uniquement sur votre véhicule.



Pour des raisons de sécurité, le conducteur doit réaliser les opérations nécessitant une attention soutenue véhicule à l'arrêt.

Lorsque le moteur est arrêté et afin de préserver la batterie, l'autoradio peut se couper après quelques minutes.

SOMMAIRE

01 Premiers pas	p.	294
02 Commandes au volant	p.	295
03 Menu général	p.	296
04 Audio	p.	297
05 Téléphoner	p.	307
06 Réglages audio	p.	315
07 Configuration	p.	316
08 Arborescence écran	p.	317
Questions fréquentes	p.	319

01 PREMIERS PAS

Sélection de l'affichage à l'écran entre les modes :
Plein écran : Audio (ou téléphone si conversation en cours) /
Écran fenêtré : Audio (ou téléphone si conversation en cours) - Heure ou Ordinateur de Bord.
Appui long : écran noir (DARK).

Marche / Arrêt.

Réglage du volume.

Sélection des gammes d'ondes AM / FM.

Recherche manuelle fréquence pas à pas radio inférieure / supérieure.
Sélection répertoire MP3 précédent / suivant.
Sélection répertoire / genre / artiste / playlist précédente / suivante de l'équipement USB.
Navigation dans une liste.

Sélection de la source :
Radio, CD, AUX, USB, Streaming.
Accepte un appel entrant.

Marche / Arrêt de la fonction TA (Annonce Traffic).
Appui long : accès au type d'info.

Affichage de la liste des stations captées, des plages ou des répertoires CD/MP3.

Appui long : gestion du classement des fichiers MP3 / WMA / mise à jour de la liste des stations captées.

Accès au menu général.

Abandonner l'opération en cours.

Remonter une arborescence (menu ou répertoire).

Validation ou affichage du menu contextuel.

Réglage des options audio :
ambiances sonores, aigu, grave, loudness, répartition, balance gauche/droite, avant/arrière, volume automatique.

Sélection station de radio mémorisée.
Appui long : mémorisation d'une station.

Recherche automatique de la radio de fréquence inférieure / supérieure.
Sélection plage CD, USB, streaming précédente / suivante.
Navigation dans une liste.



02 COMMANDES AU VOLANT

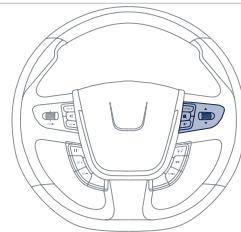
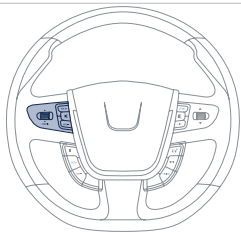

- Appui : accès au menu de l'afficheur du combiné.
- Rotation : navigation dans le menu de l'afficheur du combiné.



- Augmente le volume.



- Coupure / restauration du son.



- Diminue le volume.



- Rotation :
Radio : recherche de station précédente / suivante.
Média : plage précédente / suivante.
Appui : validation.



- Changement de source sonore.
- Accepte un appel entrant.
- Accès au menu «Téléphone», si conversation en cours.
- Appui long : refuse un appel entrant ou raccroche un appel en cours.
- Appui long : accès au menu «Téléphone» hors communication.



- Sélection du type d'affichage permanent à l'écran entre les modes écran fenêtré ou plein écran.
- Appui long : écran noir (DARK).



- Radio : affichage de la liste des stations.
Média : affichage de la liste des pistes.
Appui long : mise à jour de la liste des stations captées.

03 MENU GÉNÉRAL

> ÉCRAN C

«**Multimedia**» : Paramètres média,
Paramètres radio.

«**Connexion Bluetooth**» : Gestion
connexions, Rechercher un
périphérique.



«**Téléphone**» : Appeler, Gestion
répertoire, Gestion téléphone,
Raccrocher.



Pour avoir une vue globale du détail
des menus à choisir, rendez-vous à la
partie «Arborescences écrans» de ce
chapitre.

04 AUDIO

RADIO

SÉLECTIONNER UNE STATION



L'environnement extérieur (colline, immeuble, tunnel, parking, sous-sol...) peut bloquer la réception, y compris en mode de suivi RDS. Ce phénomène est normal dans la propagation des ondes radio et ne traduit en aucune manière une défaillance de l'autoradio.

1



Effectuer des pressions successives sur **SOURCE** ou **SRC** et sélectionner la radio.



2



Appuyer sur **BAND** pour sélectionner une gamme d'ondes.

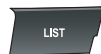
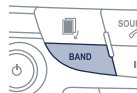

Appuyer sur **LIST** pour afficher la liste des stations captées, classées par ordre alphabétique.



Sélectionner la radio souhaitée puis valider en appuyant sur **OK**.

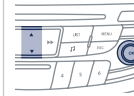

Un appui permet de passer à la lettre suivante (ex. A, B, D, F, G, J, K, ...) ou précédente.

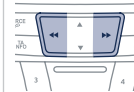

Effectuer un appui long sur **LIST** pour construire ou actualiser la liste des stations, la réception audio se coupe momentanément.



04 AUDIO

RDS



Le RDS, si affiché, permet de continuer à écouter une même station grâce au suivi de fréquence. Cependant, dans certaines conditions, le suivi de cette station RDS n'est pas assuré sur tout le pays, les stations de radio ne couvrant pas 100% du territoire. Cela explique la perte de réception de la station lors d'un trajet.

1



Lorsque la radio est affichée à l'écran, appuyer sur **OK** pour afficher le menu contextuel.



2



Sélectionner «**RDS**» et valider pour enregistrer.
«**RDS**» s'affiche à l'écran.



ÉCOUTER LES MESSAGES TA



La fonction TA (Trafic Announcement) rend prioritaire l'écoute des messages d'alerte TA. Pour être active, cette fonction nécessite la réception correcte d'une station de radio émettant ce type de message. Dès l'émission d'une info trafic, le média en cours (Radio, CD, USB, ...) s'interrompt automatiquement pour diffuser le message TA. L'écoute normale du média reprend dès la fin de l'émission du message.

1



Appuyer sur **TA INFO** pour activer ou désactiver la réception des annonces trafic.

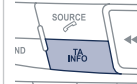

04 AUDIO

ÉCOUTER LES MESSAGES INFO

i La fonction INFO rend prioritaire l'écoute des messages d'alerte TA. Pour être active, cette fonction nécessite la réception correcte d'une station de radio émettant ce type de messages. Dès l'émission d'un message, le média en cours (Radio, CD, USB,...) s'interrompt automatiquement pour diffuser le message INFO. L'écoute normale du média reprend dès la fin de l'émission du message.

1



Faire un appui long sur **TA INFO** pour afficher la liste des catégories.

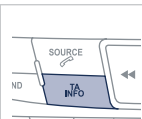

2



Sélectionner ou désélectionner la ou les catégories pour activer ou désactiver la réception des messages correspondants.

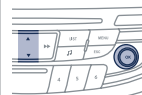

AFFICHER LES INFOS TEXT

! Les infos text sont des informations transmises par la station radio et relative à l'émission de la station ou la chanson, en cours d'écoute.

ÉCRAN C

1



Lorsque la radio est affichée à l'écran, appuyer sur **OK** pour afficher le menu contextuel.



2



Sélectionner «**Affichage RadioText (TXT)**» et valider **OK** pour enregistrer.

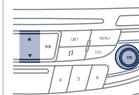

04 AUDIO

CD AUDIO

ÉCOUTER UN CD



Insérer uniquement des disques compacts ayant une forme circulaire de 12 cm de diamètre.

Certains systèmes anti-piratage, sur disque d'origine ou CD copiés par un graveur personnel, peuvent générer des dysfonctionnements indépendants de la qualité du lecteur d'origine.

Sans appui sur la touche **EJECT**, insérer un CD dans le lecteur, la lecture commence automatiquement.

1



Pour écouter un disque déjà inséré, effectuer des pressions successives sur la touche **SOURCE** ou **SRC** et sélectionner «CD».

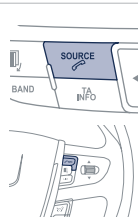

2



Appuyer sur l'une des touches pour sélectionner un morceau du CD.



!

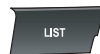

Appuyer sur la touche **LIST** pour afficher la liste des plages du CD.



3



Maintenir appuyée une des touches pour une avance ou un retour rapide.

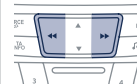

04 AUDIO

CD, USB

INFORMATIONS ET CONSEILS



L'autoradio ne lit que les fichiers avec l'extension « .mp3 » ou « .wma » avec un taux de compression constant ou variable de 32 Kbps à 320 Kbps.



Il est conseillé de rédiger les noms de fichiers avec moins de 20 caractères en excluant les caractères particuliers (ex : « ? ; ù) afin d'éviter tout problème de lecture ou d'affichage.



Les playlists acceptées sont de type .m3u et .pls.
Le nombre de fichier est limité à 5 000 dans 500 répertoires sur 8 niveaux maximum.



Sur un même disque, le lecteur CD peut lire jusqu'à 255 fichiers MP3 répartis sur 8 niveaux de répertoire. Il est cependant recommandé de se limiter à deux niveaux afin de réduire le temps d'accès à la lecture du CD.

Lors de la lecture, l'arborescence des dossiers n'est pas respectée.



Pour pouvoir lire un CDR ou un CDRW gravé, sélectionner lors de la gravure les standards ISO 9660 niveau 1, 2 ou Joliet de préférence. Si le disque est gravé dans un autre format, il est possible que la lecture ne s'effectue pas correctement.

Sur un même disque, il est recommandé de toujours utiliser le même standard de gravure, avec une vitesse la plus faible possible (4x maximum) pour une qualité acoustique optimale.

Dans le cas particulier d'un CD multi-sessions, le standard Joliet est recommandé.



Ne pas connecter de disque dur ou appareils USB autres que des équipements audio à la prise USB. Cela risque d'endommager votre installation.

04 AUDIO

CD, USB

ÉCOUTER UNE COMPILATION



Insérer une compilation MP3 dans le lecteur CD ou brancher une clé à la prise USB, directement ou à l'aide d'un cordon.



Le système constitue des listes de lecture (mémoire temporaire) dont le temps de création peut prendre de quelques secondes à plusieurs minutes.

Les listes de lecture sont actualisées à chaque coupure du contact ou connexion d'une clé USB.

La lecture commence automatiquement après un temps qui dépend de la capacité de la clé USB.



Lors d'une première connexion, le classement proposé est un classement par dossier. Lors d'une reconnexion, le système de classement préalablement choisi est conservé.

1



Pour écouter un disque ou une clé déjà inséré, effectuer des pressions successives sur **SOURCE** ou **SRC** et sélectionner «**CD**» ou «**USB**».



2



Appuyer sur l'une des touches pour sélectionner la piste précédente ou suivante.



3



Appuyer sur l'une des touches pour sélectionner le répertoire précédent ou suivant en fonction du classement choisi.

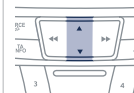

4



Maintenir appuyée une des touches pour une avance ou un retour rapide.



5

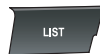

Appuyer sur **LIST** pour afficher l'arborescence des dossiers de la compilation.



04 AUDIO

6



Sélectionner une ligne dans la liste.

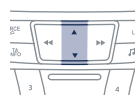

7



Sélectionner une page ou un dossier.



8



Remonter l'arborescence.

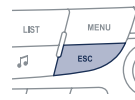

9



Sauter une page.

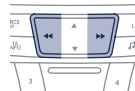

CLÉ USB - CLASSEMENT DES FICHIERS

1

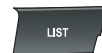

Effectuer un appui long sur **LIST** ou appuyer sur **MENU**, sélectionner «**Multimédia**», puis «**Paramètres média**» et enfin «**Choix classement pages**» pour afficher les différentes classifications.



2



Après avoir sélectionné le classement souhaité («**Par dossiers**» / «**Par artistes**» / «**Par genres**» / «**Par playlists**»), appuyer sur **OK**. Puis valider **OK** pour enregistrer les modifications.

- **Par dossiers** : intégralité des dossiers contenant des fichiers audio reconnus sur le périphérique, classés par ordre alphabétique sans respect de l'arborescence.
- **Par artistes** : intégralité des noms des artistes définis dans les ID3 Tag, classés par ordre alphabétique.
- **Par genres** : intégralité des genres définis dans les ID3 Tag.
- **Par playlists** : suivant les playlists enregistrées.

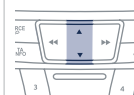

04 AUDIO

LECTEURS APPLE® ou LECTEUR NOMADE



Les fichiers audio d'un lecteur nomade Mass Storage* peuvent être écoutés via les haut-parleurs du véhicule en le connectant à la prise USB (câble non fourni).



Le pilotage du périphérique se fait via les commandes du système audio.



Si le lecteur nomade n'est pas reconnu sur la prise USB, le brancher à la prise Jack.



Le logiciel du lecteur Apple® doit être mise à jour régulièrement pour une meilleure connexion.



Les listes de lecture sont celles définies dans le lecteur Apple®.



Le lecteur Apple® doit être de génération 5 ou supérieure.

* Vérifier sur le manuel de votre lecteur.

04 AUDIO

ENTRÉE AUXILIAIRE (AUX)

PRISE JACK



L'entrée auxiliaire Jack permet de brancher un équipement nomade non Mass Storage ou un lecteur Apple® lorsqu'il n'est pas reconnu par la prise USB.



Ne pas connecter un même équipement via la prise USB et la prise Jack en même temps.

1

Brancher l'équipement nomade à la prise Jack à l'aide d'un câble adapté, non fourni.



2



Effectuer des pressions successives sur **SOURCE** ou **SRC** et sélectionner «**AUX**».

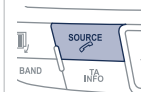

3

Régler d'abord le volume de votre équipement nomade.



4



Régler ensuite le volume de l'autoradio.



L'affichage et la gestion des commandes se font via l'équipement nomade.





04 AUDIO

STREAMING - LECTURE DES FICHIERS AUDIO VIA BLUETOOTH

i Selon compatibilité du téléphone

! Le streaming permet l'écoute des fichiers musicaux du téléphone via les haut-parleurs du véhicule.
Le téléphone doit savoir gérer les profils bluetooth adéquats (Profils A2DP / AVRCP).

1  Jumeler/connecter le téléphone : voir le chapitre TÉLÉPHONER.

2  Activer la source streaming en appuyant sur **SOURCE** ou **SRC**. Le pilotage de la lecture se fait par les commandes de l'autoradio. Les informations contextuelles peuvent être affichées à l'écran.





! Dans certains cas, la lecture des fichiers audio doit être initiée à partir du téléphone.

! La qualité d'écoute dépend de la qualité d'émission du téléphone.

MODE DE LECTURE

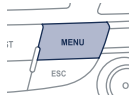
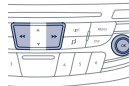
! Les modes de lecture disponibles sont :

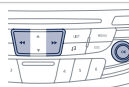
- Normal : les pistes sont diffusées dans l'ordre, selon le classement des fichiers choisi.
- Aléatoire : les pistes sont diffusées de manière aléatoire parmi les pistes d'un album ou d'un répertoire.
- Aléatoire sur tout le média : les pistes sont diffusées de manière aléatoire parmi toutes les pistes enregistrées sur le média.
- Répétition : les pistes diffusées sont uniquement celles de l'album ou du répertoire en cours d'écoute.

1  Appuyer sur OK pour accéder au menu contextuel. ou Appuyer sur MENU .	
2  Sélectionner « Multimédia » et valider.	
3  Sélectionner « Paramètres média » et valider.	
4  Sélectionner « Mode de lecture » et valider.	
5  Choisir le mode de lecture souhaité et valider OK pour enregistrer les modifications.	

05 TÉLÉPHONER

JUMELER UN TÉLÉPHONE PREMIÈRE CONNEXION



Les services offerts sont dépendants du réseau, de la carte SIM et de la compatibilité des appareils Bluetooth utilisés. Vérifiez sur le manuel de votre téléphone et auprès de votre opérateur, les services auxquels vous avez accès.



Pour des raisons de sécurité et parce qu'elles nécessitent une attention soutenue de la part du conducteur, les opérations de jumelage du téléphone mobile Bluetooth au système mains-libres Bluetooth de votre autoradio, doivent être réalisées **véhicule à l'arrêt** et contact mis. Connectez-vous sur www.peugeot.pays pour plus d'informations (compatibilité, aide complémentaire, ...).

1

Activer la fonction Bluetooth du téléphone et s'assurer qu'il est «visible par tous» (se référer à la notice du téléphone).



2



Appuyez sur **MENU**.



3



Sélectionner «**Connexion Bluetooth**» et valider.



4



Sélectionner «**Rechercher un périphérique**».

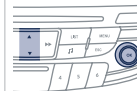

5

Une fenêtre s'affiche avec «**Recherche en cours...**».

6



Dans la liste, sélectionner le téléphone à connecter et valider. On ne peut connecter qu'un téléphone à la fois.

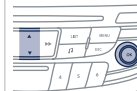

05 TÉLÉPHONER



Dans certains cas, la référence de l'appareil ou l'adresse Bluetooth peuvent apparaître, à la place du nom du téléphone.

7



Un clavier virtuel s'affiche à l'écran : composer un code à 4 chiffres minimum et valider par **OK**.

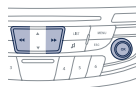

8

Un message s'affiche à l'écran du téléphone : composer le même code et valider.



En cas d'échec le nombre d'essai est illimité.

9

Accepter la connexion sur le téléphone.

10

Un message apparaît à l'écran pour confirmer le succès de la connexion.



Le jumelage peut être également initié à partir du téléphone en recherchant les équipements Bluetooth détectés.



Le répertoire et le journal des appels sont accessibles après le délai de synchronisation (si le téléphone est compatible).
La connexion automatique doit être configuré dans le téléphone pour permettre la connexion à chaque démarrage du véhicule.

STREAMING - LECTURE DES FICHIERS AUDIO VIA BLUETOOTH



Jumeler/connecter le téléphone puis écouter : voir le chapitre AUDIO.

05 TÉLÉPHONER

GESTION DES CONNEXIONS

i La connexion du téléphone comprend automatiquement le kit mains-libres et le streaming audio.
La capacité du système à ne connecter qu'un seul profil dépend du téléphone. Les deux profils peuvent se connecter par défaut.

1  Appuyer sur **MENU**.



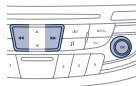

2  Sélectionner «**Connexion Bluetooth**» et valider.



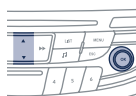

3  Sélectionner «**Gestion connexions**» et valider. La liste des téléphones appariés s'affiche.



  Indique qu'un appareil est connecté.

 Indique la connexion du profil steaming audio.

 Indique la connexion du profil téléphone mains-libres.

4  Sélectionner un téléphone et valider.

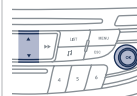

5 Puis sélectionner et valider :

- «**Connecter téléphone**» / «**Déconnecter téléphone**» : pour connecter / déconnecter le téléphone ou le kit mains-libres seul.
- «**Connecter lecteur média**» / «**Déconnecter lecteur média**» : pour connecter / déconnecter le streaming seul.
- «**Connecter téléphone + lecteur média**» / «**Déconnecter téléphone + lecteur média**» : pour connecter / déconnecter le téléphone (kit mains-libres et streaming).
- «**Supprimer connexion**» : pour supprimer le jumelage.

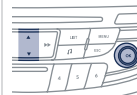

05 TÉLÉPHONER

PASSER UN APPEL - NUMÉROTÉ

1



Pour afficher le menu «**TÉLÉPHONE**» :
- Faites un appui long sur **SOURCE** ou **SRC**.
- Ou, appuyer sur **OK** pour afficher le menu contextuel. Sélectionner «**Appeler**» et valider.
- Ou, appuyer sur **MENU**, sélectionner «**Téléphone**» et valider. Sélectionner «**Appeler**» et valider.

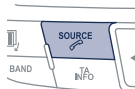

2



Sélectionner «**Numéroté**» pour composer un numéro et valider.



3



Sélectionner les chiffres un à un à l'aide des touches «**«**» et «**»**» et de la commande de validation.

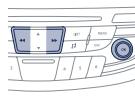

Correction permet d'effacer les caractères un à un.

4



Sélectionner **OK** et valider pour lancer l'appel.



PASSER UN APPEL - DERNIERS NUMÉROS COMPOSÉS*

1



Recommencer l'étape précédente 1 pour afficher le menu «**TELEPHONE**».

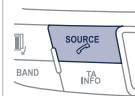

2



Sélectionner «**Journal des appels**» et valider.

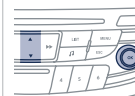

3



Sélectionner le numéro et valider pour lancer l'appel.

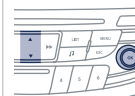

Le journal des appels comprend les appels émis et reçus depuis le véhicule en lien avec le téléphone connecté.



Il est possible de passer un appel directement depuis le téléphone, stationner le véhicule par mesure de sécurité.

* Selon compatibilité du téléphone.

05 TÉLÉPHONER

PASSER UN APPEL - À PARTIR DU RÉPERTOIRE

1



Recommencer l'étape précédente 1 pour afficher le menu «**TELEPHONE**».

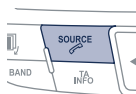

2



Sélectionner «**Répertoire**» et valider.



3



Sélectionner un contact puis valider.



Maison



Travail



Portable

(selon les informations disponibles dans les fiches contact du répertoire du téléphone connecté).



4



Sélectionner le numéro et valider.



RECEVOIR UN APPEL

1

Un appel entrant est annoncé par une sonnerie et un affichage superposé sur l'écran multifonction.

2



«**OUI**» pour accepter l'appel est sélectionné par défaut. Appuyer sur **OK** pour accepter l'appel.

Sélectionner «**NON**» et valider pour refuser l'appel.

ou

Appuyer sur une de ces touches pour accepter l'appel.

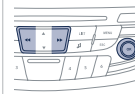

Un appui long sur **ESC** ou sur **TEL**, **SOURCE** ou **SRC** permet également de refuser un appel entrant.



05 TÉLÉPHONER

GESTION DES APPELS

1



En cours de communication, appuyer sur **OK** pour afficher le menu contextuel.

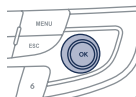

2a Raccrocher



A partir du menu contextuel, sélectionner «**Raccrocher**» pour terminer l'appel.



Un appui long sur une de ces touches termine également l'appel.

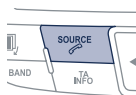

2b

Secret - Muet

(pour que le correspondant n'entende plus)



A partir du menu contextuel :

- cocher «**Micro OFF**» pour désactiver le micro.
- décocher «**Micro OFF**» pour réactiver le micro.

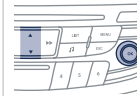

05 TÉLÉPHONER

2c Mode combiné (pour quitter le véhicule sans couper la communication)



A partir du menu contextuel :

- cocher «**Mode combiné**» pour passer la communication sur le téléphone.
- décocher «**Mode combiné**» pour transmettre la communication au véhicule.

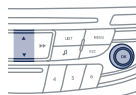

Dans certains cas, le mode combiné doit être activé à partir du téléphone.

Si le contact a été coupé, lorsque vous le remettez, au retour dans le véhicule, la connexion bluetooth se réactivera automatiquement (selon compatibilité du téléphone).

2d Serveur vocal



A partir du menu contextuel, sélectionner «**Tonalités DTMF**» et valider pour utiliser le clavier numérique, afin de naviguer dans le menu d'un serveur vocal interactif.

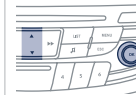

2e Double appel



A partir du menu contextuel, sélectionner «**Permuter**» et valider pour reprendre un appel laissé en attente.

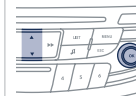

05 TÉLÉPHONER

RÉPERTOIRE



Le répertoire du téléphone est transmis au système, selon la compatibilité du téléphone.
Le répertoire est provisoire et dépend de la connexion bluetooth.



Les contacts, importés depuis le téléphone vers le répertoire de l'autoradio, sont enregistrés dans un répertoire permanent visible par tous, quelques soit le téléphone connecté.

1



Pour accéder au répertoire, faire un appui long sur **SOURCE** ou **SRC** ou faites un appui sur **OK** et sélectionner «**Appeler**» et valider.

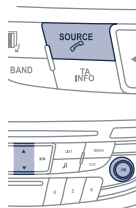

2



Sélectionner «**Répertoire**» pour voir la liste des contacts.

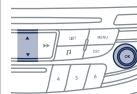

3



Pour modifier les contacts enregistrés dans le système, appuyer sur **MENU** puis sélectionner «**Téléphone**» et valider.

Sélectionner «**Gestion répertoire**» et valider.

Vous pouvez :

- «**Consulter une fiche**»,
- «**Supprimer une fiche**»,
- «**Supprimer toutes les fiches**».



06 RÉGLAGES AUDIO

ÉCRAN C

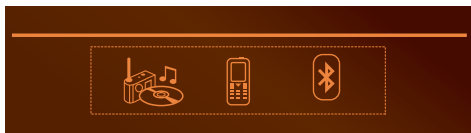

1



Appuyer sur  pour afficher le menu des réglages audio.



2

Les réglages disponibles sont :

- Ambiance,
- Grave,
- Aigu,
- Loudness,
- Répartition : Personnalisé ou Conducteur,
- Balance gauche / droite,
- Fader (Balance avant / arrière),
- Volume auto.

3



Sélectionner et valider «**Autres réglages...**» pour afficher la suite de la liste des réglages disponibles.

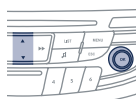

La répartition (ou spatialisation grâce au système Arkamys©), est un traitement audio qui permet d'améliorer la qualité sonore en fonction du réglage choisi, correspondant à la position des auditeurs dans le véhicule.



Les réglages audio Ambiance, Aigu et Grave sont différents et indépendants pour chaque source sonore.



Arkamys© : dans les véhicules, la qualité du son souffre des contraintes physiques imposées par les normes de sécurité et par le souci d'optimiser l'habitabilité des véhicules. Les haut-parleurs sont positionnés dans les portières, ce qui se traduit pour le conducteur et les passagers par un son trop latéralisé, soit «tout à droite» soit «tout à gauche».

Le logiciel Arkamys© installé dans votre autoradio traite le signal numérique de l'ensemble des lecteurs média (radio, CD, MP3, ...) et permet de recréer une scène sonore naturelle, avec un placement harmonieux des instruments et des voix dans l'espace, en face des passagers, positionnée à la hauteur du pare brise.

07 CONFIGURATION

RÉGLER DATE ET HEURE

ÉCRAN C

1



Appuyer sur **MENU**.



4



Sélectionner avec les flèches «**Réglage date et heure**» et valider.

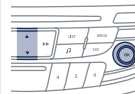

2



Sélectionner avec les flèches «**Personnalisation - Configuration**» et valider.

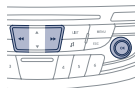

5



Sélectionner le paramètre à modifier. Le valider en appuyant sur la touche **OK**, puis modifier le paramètre et valider de nouveau pour enregistrer la modification.



3



Sélectionner avec les flèches «**Configuration afficheur**» et valider.



6



Régler les paramètres un par un en validant par la touche **OK**. Sélectionner ensuite l'onglet «**OK**» sur l'écran puis valider pour sortir du menu «**Réglage date et heure**».

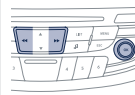

08 ARBORESCENCE ÉCRAN

ÉCRAN C



FUNCTION PRINCIPALE

1 CHOIX A

2 Choix A1

2 Choix A2

1 CHOIX B

Multimédia

1 Paramètres média

2 Choix mode de lecture

3 Normal

3 Aléatoire

3 Aléatoire sur tout le média

3 Répétition

2 Choix classement pages

3 Par dossiers

3 Par artistes

3 Par genres

3 Par playlists

1 Paramètres radio

Téléphone

1 Appeler

2 Numérotier

2 Répertoire

2 Journal des appels

2 Boîte vocale

1 Gestion répertoire

2 Consulter une fiche

2 Supprimer une fiche

2 Supprimer toutes les fiches

1 Gestion téléphone

2 État téléphone

1 Raccrocher

08 ARBORESCENCE ÉCRAN

Connexion Bluetooth

1 Gestion connexions

1 Rechercher un périphérique

Personnalisation - Configuration

1 Choix de la langue

1 Configuration afficheur

2 Choix des unités

2 Réglage date et heure

2 Paramètres affichage

2 Luminosité

QUESTIONS FRÉQUENTES

Les tableaux ci-après regroupent les réponses aux questions les plus fréquemment posées.

QUESTION	RÉPONSE	SOLUTION
Il y a un écart de qualité sonore entre les différentes sources audio (radio, CD...).	Pour permettre une qualité d'écoute optimum, les réglages audio (Volume, Grave, Aigus, Ambiance, Loudness) peuvent être adaptés aux différentes sources sonores, ce qui peut générer des écarts audibles lors d'un changement de source (radio, CD...).	Vérifier que les réglages audio (Volume, Grave, Aigus, Ambiance, Loudness) sont adaptés aux sources écoutées. Il est conseillé de régler les fonctions AUDIO (Grave, Aigus, Balance Ar-Av, Balance Ga-Dr) sur la position milieu, de sélectionner l'ambiance musicale «Aucune», de régler la correction loudness sur la position «Active» en mode CD et sur la position «Inactive» en mode radio.
En changeant le réglage des aigus et graves, l'ambiance est désélectionnée. En changeant d'ambiance, les réglages des aigus et graves reviennent à zéro.	Le choix d'une ambiance impose le réglage des aigus et graves. Modifier l'un sans l'autre est impossible.	Modifier le réglage des aigus et graves ou le réglage d'ambiance pour obtenir l'environnement sonore souhaité.
En changeant le réglage des balances, la répartition est désélectionnée.	Le choix d'une répartition impose le réglage des balances. Modifier l'un sans l'autre est impossible.	Modifier le réglage des balances ou le réglage de répartition pour obtenir l'environnement sonore souhaité.

QUESTIONS FRÉQUENTES

QUESTION	RÉPONSE	SOLUTION
La qualité de réception de la station radio écoutée se dégrade progressivement ou les stations mémorisées ne fonctionnent pas (pas de son, 87,5 Mhz s'affiche...).	Le véhicule est trop éloigné de l'émetteur de la station écoutée ou aucun émetteur n'est présent dans la zone géographique traversée.	Activer la fonction RDS et lancer une nouvelle recherche de la station afin de permettre au système de vérifier si un émetteur plus puissant se trouve dans la zone géographique.
	L'environnement (colline, immeuble, tunnel, parking sous-sol...) bloque la réception, y compris en mode de suivi RDS.	Ce phénomène est normal et ne traduit pas une défaillance de l'autoradio.
	L'antenne est absente ou a été endommagée (par exemple lors d'un passage en lavage ou dans un parking souterrain).	Faire vérifier l'antenne par le réseau PEUGEOT.
Coupsures du son de 1 à 2 secondes en mode radio.	Le système RDS recherche pendant cette brève coupure du son une éventuelle fréquence permettant une meilleure réception de la station.	Désactiver la fonction RDS si le phénomène est trop fréquent et toujours sur le même parcours.
L'annonce trafic (TA) est affichée. Je ne reçois aucune information routière.	La station radio ne diffuse pas d'information trafic.	Basculer sur une radio qui diffuse des informations trafic.
Les stations mémorisées ne sont pas retrouvées (pas de son, 87,5 Mhz s'affiche...).	La gamme d'onde sélectionnée n'est pas la bonne.	Appuyer sur la touche BAND pour retrouver la gamme d'onde où sont mémorisées les stations.

QUESTIONS FRÉQUENTES

QUESTION	RÉPONSE	SOLUTION
Le CD est éjecté systématiquement ou n'est pas lu par le lecteur.	Le CD est placé à l'envers, illisible, ne contient pas de données audio ou contient un format audio illisible par l'autoradio. Le CD est protégé par un système de protection anti-piratage non reconnu par l'autoradio.	<ul style="list-style-type: none"> - Vérifier le sens de l'insertion du CD dans le lecteur. - Vérifier l'état du CD : le CD ne pourra pas être lu s'il est trop endommagé. - Vérifier le contenu s'il s'agit d'un CD gravé : consultez les conseils du chapitre «Audio». - Le lecteur CD de l'autoradio ne lit pas les DVD. - Du fait d'une qualité insuffisante, certains CD gravés ne seront pas lus par le système audio.
Le son du lecteur CD est dégradé.	Le CD utilisé est rayé ou de mauvaise qualité.	Insérer des CD de bonne qualité et les conserver dans de bonnes conditions.
	Les réglages de l'autoradio (graves, aigus, ambiances) sont inadaptés.	Ramener le niveau d'aigus ou de graves à 0, sans sélectionner d'ambiance.
La connexion Bluetooth se coupe.	Le niveau de charge batterie du périphérique peut être insuffisant.	Recharger la batterie de l'équipement périphérique.
Le message «Erreur périphérique USB» ou «Périphérique non reconnu» s'affiche à l'écran.	La clé USB n'est pas reconnue. La clé est peut être corrompue.	Reformater la clé (FAT 32).

QUESTIONS FRÉQUENTES

QUESTION	RÉPONSE	SOLUTION
Un téléphone se connecte automatiquement en déconnectant un autre téléphone.	La connexion automatique prime sur les connexions manuelles.	Modifier les réglages du téléphone pour supprimer la connexion automatique.
Le lecteur Apple® n'est pas reconnu lors de la connexion sur la prise USB.	Le lecteur Apple® est d'une génération incompatible de la connexion USB.	Connecter le lecteur Apple® à la prise AUX Jack à l'aide d'un câble non fourni.
Le disque dur ou périphérique n'est pas reconnu lors de la connexion sur la prise USB.	Certains disques durs ou périphériques nécessitent une alimentation électrique supérieure à ce que l'autoradio fournit.	Branchez le périphérique sur la prise 230V, la prise 12V ou une alimentation externe. Attention : assurez vous que le périphérique ne transmet pas de tension supérieure à 5V (risque de destruction du système).
En lecture streaming, le son se coupe momentanément.	Certains téléphones priorisent la connexion du profil «mains-libres».	Supprimer la connexion du profil «mains-libres» pour améliorer la lecture streaming.
En lecture «Aléatoire sur tout le média», toutes les pistes ne sont pas prises en compte.	En lecture «Aléatoire sur tout le média», le système ne peut prendre en compte que 999 pistes.	
Moteur coupé, l'autoradio s'arrête après plusieurs minutes d'utilisation.	Lorsque le moteur est coupé, le temps de fonctionnement de l'autoradio dépend de la charge de la batterie. L'arrêt est normal : l'autoradio se met en mode économie d'énergie et se coupe afin de préserver la batterie du véhicule.	Démarrer le moteur du véhicule afin d'augmenter la charge de la batterie.
Le message «le système audio est en surchauffe» s'affiche à l'écran.	Afin de protéger l'installation en cas de température environnante trop élevée, l'autoradio bascule dans un mode automatique de protection thermique menant à une réduction du volume sonore ou à l'arrêt de la lecture CD.	Couper le système audio pendant quelques minutes afin de laisser le système refroidir.

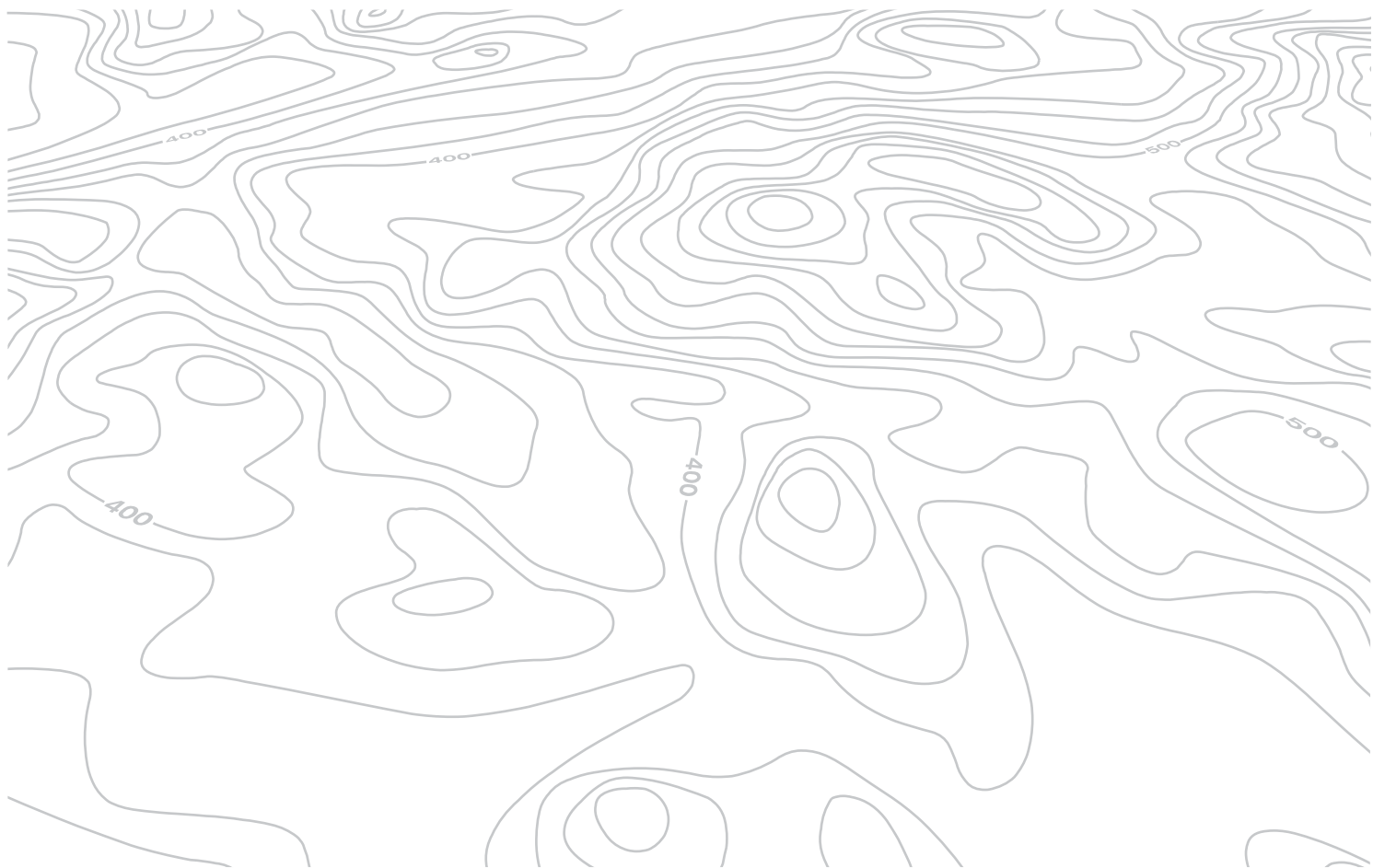

A

Accès et Démarrage	
Mains Libres	41, 42, 49, 97
Accessoires.....	210
Accoudoir.....	74
Accoudoir arrière	75
Aérateurs.....	83
Aération.....	20
Affichage tête haute.....	121, 124, 126
Afficheur du combiné.....	23, 108
Aide au démarrage en pente	120
Aide au stationnement arrière	128
Aide au stationnement avant	129
Airbags	32
Airbags frontaux.....	170, 173
Airbags latéraux	172, 173
Airbags rideaux	172, 173
Air conditionné	20, 86
Air conditionné automatique	84, 87
Air conditionné bizona	95
Air conditionné manuel	84, 85
Air conditionné quadrizone	90, 93, 95
Alarme	50
Allumage automatique des feux	133, 137
Allumage automatique des feux de détresse.....	161
Aménagements du coffre	77, 78
Aménagements intérieurs.....	74
Anneaux d'arrimage	77, 78
Antidémarrage électronique	49, 98
Antipatinage des roues (ASR)	30
Antivol	98
Appel d'assistance	162, 236
Appel d'urgence	162, 236
Appuis-tête arrière	69
Appuis-tête avant	64, 67
Arborescence écran	284, 317
Arrêt du véhicule.....	97, 109, 113
Attelage.....	207
Autoradio.....	293
Avertisseur sonore.....	162

B

Bacs de rangement.....	77, 78
Balais d'essuie-vitre (changement)	146, 204
Balayage automatique des essuie-vitres	143, 145
Barres de toit	209
Batterie.....	200, 221
Bluetooth (kit mains-libres).....	263, 307
Bluetooth (téléphone).....	263
Boîte à fusibles compartiment moteur.....	196
Boîte à fusibles planche de bord	196
Boîte de vitesses automatique	109, 222
Boîte de vitesses manuelle.....	107, 108, 117, 222
Boîte manuelle pilotée	113, 117, 222
Bouchon réservoir de carburant.....	61

C

Cache-bagages	79
Capacité du réservoir carburant.....	61
Caractéristiques techniques	223, 224, 226, 229
Carburant	20, 63
CD	300
CD MP3.....	301, 302
Ceintures de sécurité.....	167-169
Changement d'un balai d'essuie-vitre	146, 204
Changement d'une lampe.....	187, 192, 193, 195
Changement d'une roue	180, 181
Changement d'un fusible	196
Changement de la pile de la télécommande	47, 48
Charge de la batterie	200
Chargement	20, 209
Charges remorquables	224, 229
Chauffage	20, 85, 93, 96
Chauffage programmable (Webasto).....	96

Clé	41, 42, 44, 47, 49
Clé à télécommande	98
Clé électronique	41-44, 47
Clignotants	136, 161
Coffre	54-56
Coffre (ouverture).....	43
Coffre motorisé	55, 56
Combiné.....	22
Combinés	23
Commande au volant de l'autoradio	242, 295
Commande d'éclairage	132, 136
Commande d'essuie-vitre	143-145
Commande de secours coffre	57
Commande des sièges chauffants	67
Conduite économique.....	20
Consommation carburant	20
Contrôle de pression (avec kit).....	174
Contrôle de Traction Intelligent.....	165
Contrôle du niveau d'huile moteur.....	37
Contrôle dynamique de stabilité (CDS).....	30, 166
Contrôle dynamique de stabilité (ESC)	164
Contrôles.....	215-217, 221, 222
Crevaision	174
Cric	180, 181

D

Date (réglage)	283, 316
Dégivrage.....	95
Délestage (mode).....	202
Démarrage du véhicule.....	97, 109, 113
Démontage d'une roue	183
Démontage du surtapis	75
Détection de sous-gonflage.....	163, 182
Déverrouillage	41
Déverrouillage du coffre	43

Diesel	25
Dimensions	232
Disques de freins	222

E

Eclairage d'accompagnement	136, 137
Eclairage d'accueil	139
Eclairage d'ambiance	148
Eclairage directionnel	141, 142
Eclairage intérieur	147, 148
Eclaireurs latéraux	139
Eco-conduite	20
Economie d'énergie (mode)	203
Ecran couleur et cartographique	243, 284
Ecran du combiné	23, 38
Ecran monochrome	296, 317
Ecran multifonction (avec autoradio)	296
Éléments d'identification	233
Enfants	153, 157, 158
Entrée auxiliaire	305
Entretien courant	20
Environnement	20, 48
ESC/ASR	164
Essuie-vitre	26, 143, 145
Essuie-vitre arrière	144
Étiquettes d'identification	233

F

Fermeture des portes	44
Fermeture du coffre	54
Feu antibrouillard arrière	192, 193, 195
Feu de recul	192, 193

Feux antibrouillard	187
Feux antibrouillard arrière	134
Feux au xénon	187
Feux de croisement	132, 187-189
Feux de détresse	80, 161
Feux de plaque minéralogique	195
Feux de position	132, 136, 187, 189, 191-193
Feux de route	132, 187-189, 191
Feux de stationnement	136
Feux de stop	192, 193
Feux diurnes	135, 187, 189, 191
Feux halogènes	187, 188
Feux indicateurs de direction	161
Filet de retenue de charge haute	81
Filtre à air	221
Filtre à huile	221
Filtre à particules	220, 221
Filtre habitacle	221
Fixations ISOFIX	156
Follow me home	137
Fonction accueil	66
Fonction autoroute (clignotants)	161
Fonction massage	68
Freinage dynamique de secours	99
Frein de stationnement	102, 106, 222
Frein de stationnement électrique	99
Freins	222
Fusibles	196

G

Gonflage des pneus	20
Gonflage occasionnel (avec kit)	174
GPS	248
Guidage	246, 254

H

Heure (réglage)	283, 316
-----------------------	----------

I

Identification véhicule	233
Indicateur d'entretien	35
Indicateur de changement de rapport	108
Indicateur de niveau d'huile moteur	37, 218
Indicateur de température du liquide de refroidissement	33
Indicateurs de direction (clignotants)	136, 161, 187, 191-193
Informations trafic (TMC)	260, 261
Informations trafic autoroutier (TA)	261, 275, 298
ISOFIX (fixations)	156

J

Jauge d'huile	37, 218
Jauge de carburant	61
JBL (système audio)	7, 237

K

Kit anti-crevaison	174
Kit de dépannage provisoire de pneumatique	174
Kit mains-libres	263, 307

L

Lampes (changement).....	187, 192, 193, 195
Lave-projecteurs.....	144
Lave-vitre arrière.....	144
Lave-vitre avant.....	144
Lecteur CD MP3.....	301, 302
Lecteurs de carte.....	147
Lecteurs médias musicaux.....	276
Levier boîte de vitesses automatique.....	109
Levier boîte de vitesses manuelle.....	107
Levier boîte manuelle pilotée.....	113
Levier de vitesses.....	20
Limiteur de vitesse.....	123, 124
Localisation du véhicule.....	46
Lunette arrière (dégivrage).....	95

M

Masses.....	224, 229
Mémorisation des positions de conduite.....	66
Menu général.....	296
Menus raccourcis.....	244
Mesure de place disponible.....	130
Mise à jour de l'heure.....	283, 316
Mise à jour de la date.....	283, 316
Mode délestage.....	202
Mode économie d'énergie.....	203
Moteur Diesel.....	63, 214, 216, 217, 226, 229
Moteur essence.....	63, 215, 223
Motorisations.....	223, 226, 229
MP3 (cd).....	301, 302

N

Navigation.....	245, 246
Neutralisation de l'airbag passager.....	170
Neutralisation ESP.....	166
Niveau d'additif gasoil.....	220
Niveau d'huile.....	37, 218
Niveau du liquide de direction assistée.....	218
Niveau du liquide de frein.....	218
Niveau du liquide de lave-projecteurs.....	144, 219
Niveau du liquide de lave-vitre.....	144, 219
Niveau du liquide de refroidissement.....	33, 219
Niveau mini carburant.....	61
Niveaux et vérifications.....	215-220
Numéro de série véhicule.....	233

O

Ordinateur de bord.....	38, 39
Oubli des feux.....	134
Outils.....	180, 181
Ouverture des portes.....	41
Ouverture du coffre.....	41, 43, 54
Ouverture du volet d'occultation du toit panoramique.....	60

P

Panne de carburant (Diesel).....	214
PEUGEOT CONNECT ASSISTANCE.....	236
PEUGEOT CONNECT SOS.....	236
Pile de télécommande.....	47-49
Plafonniers.....	147
Plaques d'identification constructeur.....	233
Plaquettes de freins.....	222
Pneumatiques.....	20
Porte-canettes.....	74
Pose des barres de toit.....	209
Positions de conduite (mémorisation).....	66
Pression des pneumatiques.....	233
Prise accessoires 12 volts.....	74
Prise auxiliaire.....	305
Prise JACK.....	305
Prises audio.....	76, 303, 305
Prise USB.....	76, 303
Projecteurs (réglages).....	140
Projecteurs antibrouillard avant.....	134, 187, 190
Projecteurs directionnels.....	141, 187
Protection des enfants.....	149, 153, 156-158, 170

R

Rabattement des sièges arrière.....	69
Radio.....	273, 274, 297
Rangements.....	74, 75, 77, 78
Réamorçage circuit de carburant.....	214
Recharge batterie.....	200
Référence couleur peinture.....	233
Réglage de l'heure.....	283, 316
Réglage de la date.....	283, 316
Réglage des appuis-tête.....	64, 67
Réglage des projecteurs.....	140
Réglage des sièges.....	64, 65

Réglage en hauteur	
des ceintures de sécurité	168
Réglage en hauteur	
et en profondeur du volant	73
Régulateur de vitesse	123, 126
Réinitialisation de la télécommande	47, 48
Remise à zéro indicateur d'entretien	36
Remontage d'une roue	183
Remorquage d'un véhicule	205
Remplacement des fusibles	196
Remplacement	
des lampes	187, 192, 193, 195
Remplacement filtre à air	221
Remplacement filtre à huile	221
Remplacement filtre à particules	221
Remplacement filtre habitacle	221
Remplissage du réservoir de carburant	61, 63
Répétiteur latéral (clignotant)	191
Réservoir de carburant	61
Réservoir lave-projecteurs	219
Réservoir lave-vitre	219
Rétroviseur intérieur	73
Rétroviseurs extérieurs	71, 72
Révisions	20
Roue de secours	180-182

S

Sangle de maintien	77, 78
Sécurité	
des enfants	149, 153, 157, 158, 160, 170
Sièges arrière	69
Sièges avant	64-66
Sièges chauffants	64, 67
Sièges enfants	149, 155
Sièges enfants classiques	152, 153
Sièges enfants ISOFIX	156-158

Signal de détresse	80, 161
Sous-capot moteur	215-217
Sous-gonflage (détection)	163
Spots latéraux	139, 191
Stop & Start	40, 61, 88,
91, 95, 117, 200, 213, 221	
Streaming audio Bluetooth	280, 306, 308
Super-verrouillage	45
Surtapis	75
Synchronisation de la télécommande	47, 48
Synthèse vocale	257
Système de guidage embarqué	246

T

Tableaux des fusibles	196
Tableaux des masses	224, 229
Tableaux des motorisations	223, 226, 229
Télécommande	41, 42, 44, 49
Téléphone	263, 265
Témoins d'alerte	25, 28, 29
Témoins d'état	25, 29
Témoins de marche	23, 25, 27, 29
Témoins lumineux	23, 27, 28
Température du liquide de refroidissement	33
TMC (Infos trafic)	260
Toit ouvrant	58
Toit vitré panoramique	60
Transport d'objets longs	76
Trappe à carburant	61
Trappe à ski	76
Triangle de signalisation	80
Troisième feu de stop	195

V

Ventilation	83-85
Vérification des niveaux	218-220
Vérifications courantes	221, 222
Verrouillage centralisé	44
Volant (réglage)	73
Volet d'occultation	58
Volet d'occultation du toit panoramique	60

W

WIP Nav+	239
WIP Plug	76

Extérieur Berline

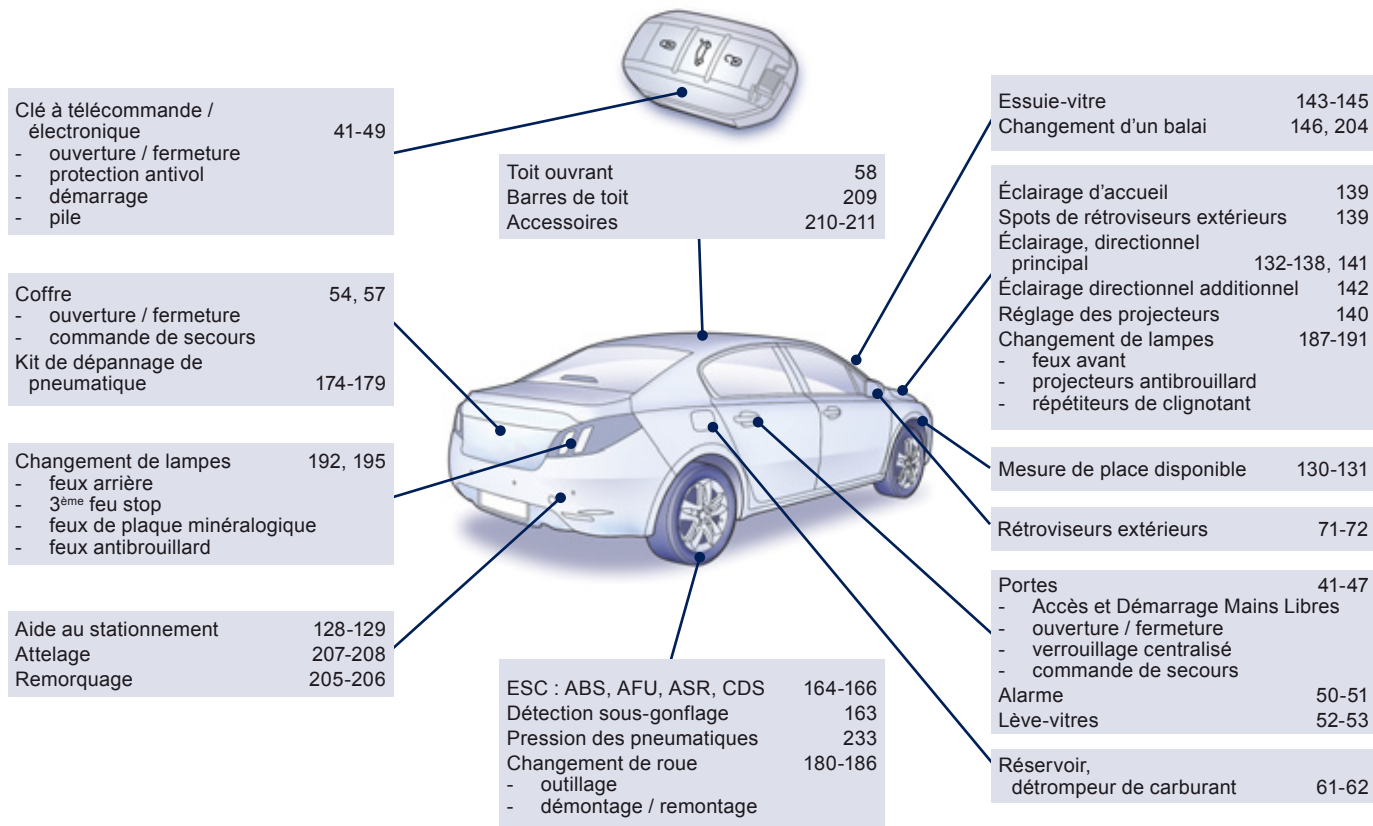



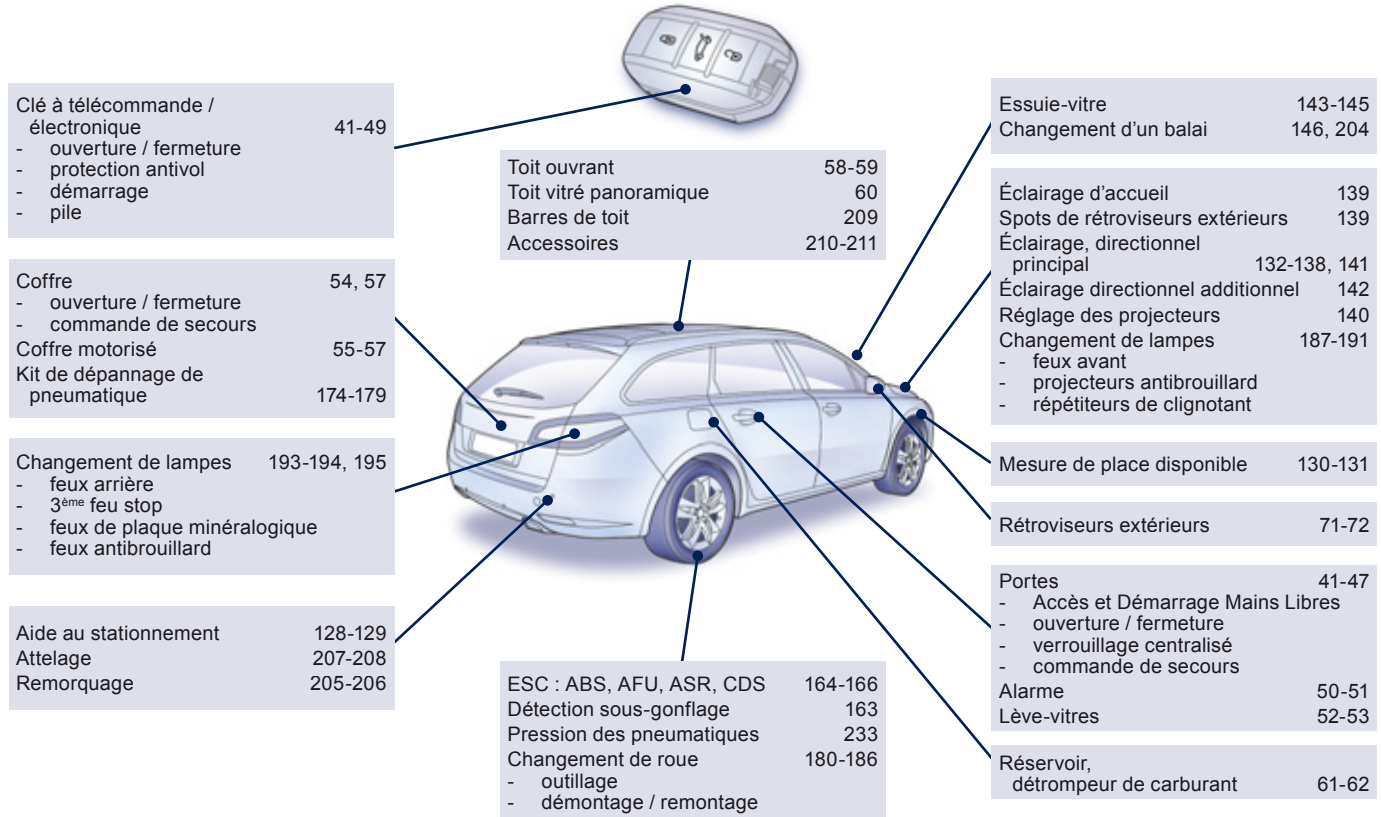

Extérieur SW

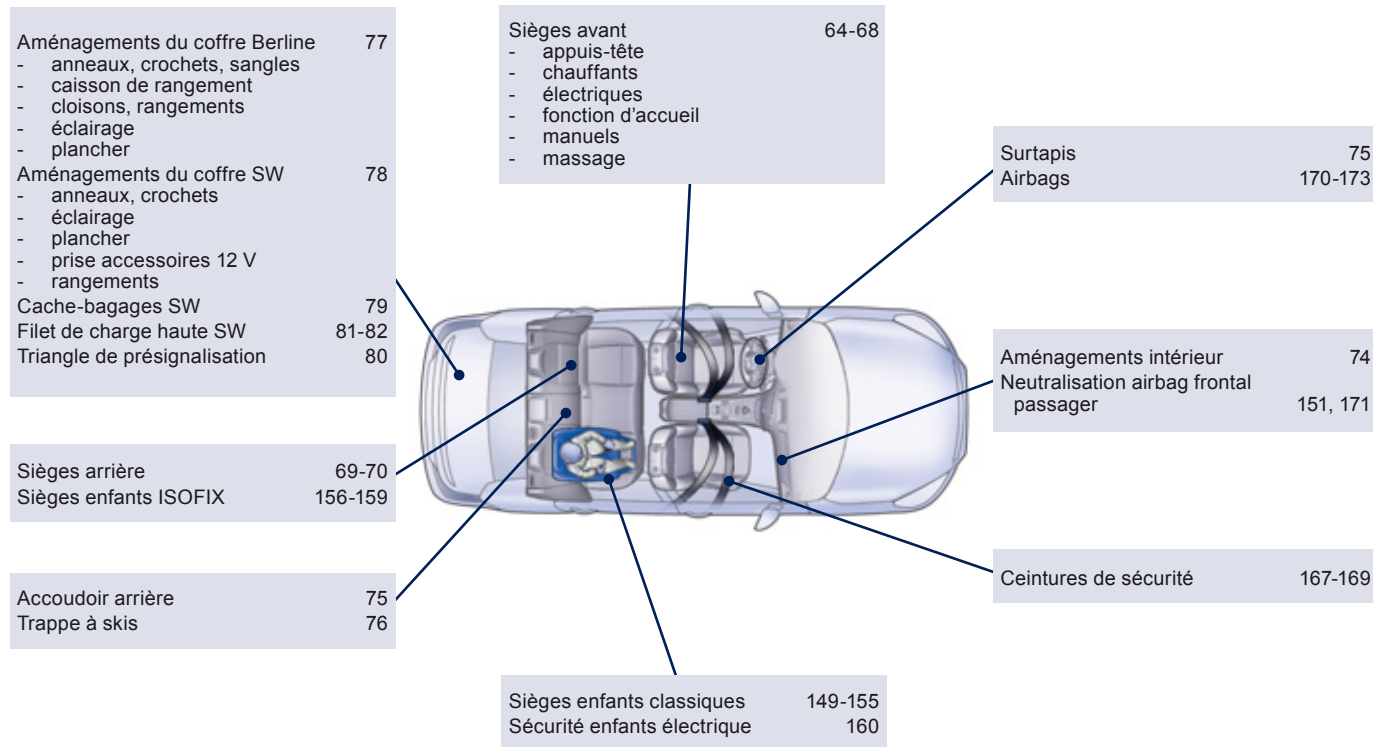

Intérieur

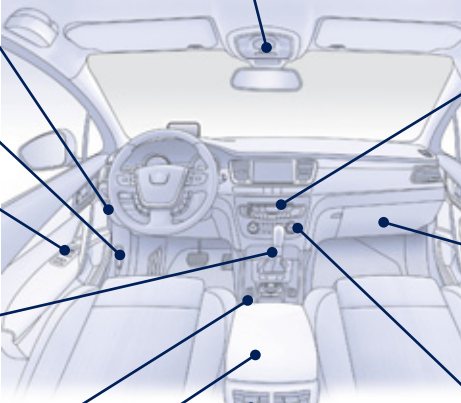

Poste de conduite

Frein de stationnement électrique	99-105	Plafonniers	147	WIP Nav+	239-292	
Fusibles planche de bord	196-197	Afficheur témoins de ceinture / airbag frontal passager	168, 171	Réglage date/heure	283	
		Rétroviseur intérieur	73		Autoradio	293-323
Ouverture capot	213	Toit ouvrant	58-59	Réglage date/heure	316	
Rétroviseurs extérieurs	71-72	Toit vitré panoramique SW	60	Fusibles derrière boîtes à gants	198	
Lève-vitres, neutralisation	52-53					
Boîte manuelle 5/6 vitesses	107			Chauffage, ventilation	83-84	
Indicateur de changement de rapport	108			Air conditionné manuel	85-86	
Boîte de vitesses automatique	109-112			Air conditionné bizona	87-89	
Boîte de vitesses manuelle pilotée	113-116			Air conditionné quadrizone avant	90-92	
Stop & Start	117-119			Désembuage / dégivrage	95	
Aide au démarrage en pente	120, 104					
Frein de stationnement manuel	106					
WIP Plug - Lecteur USB	76					
		Air conditionné quadrizone arrière	93-94			

Poste de conduite (suite)

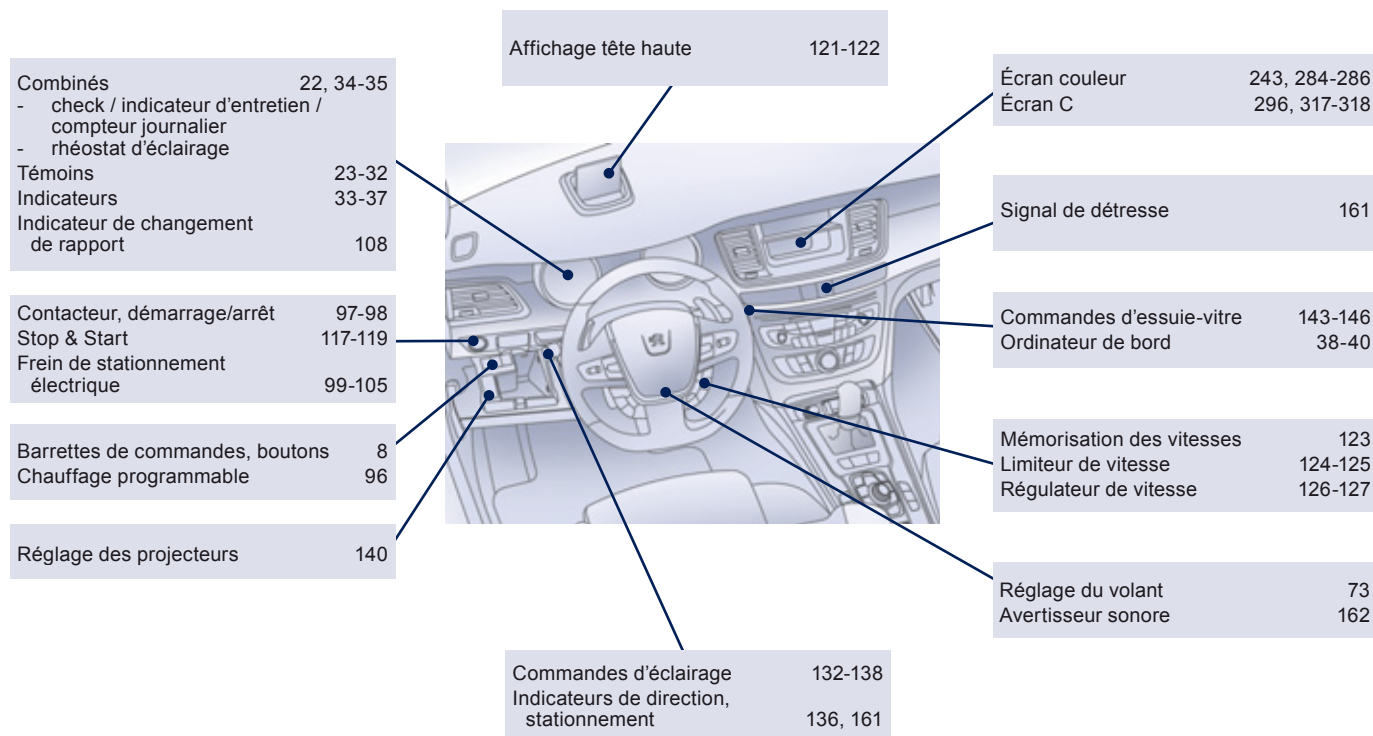

Entretien - Caractéristiques

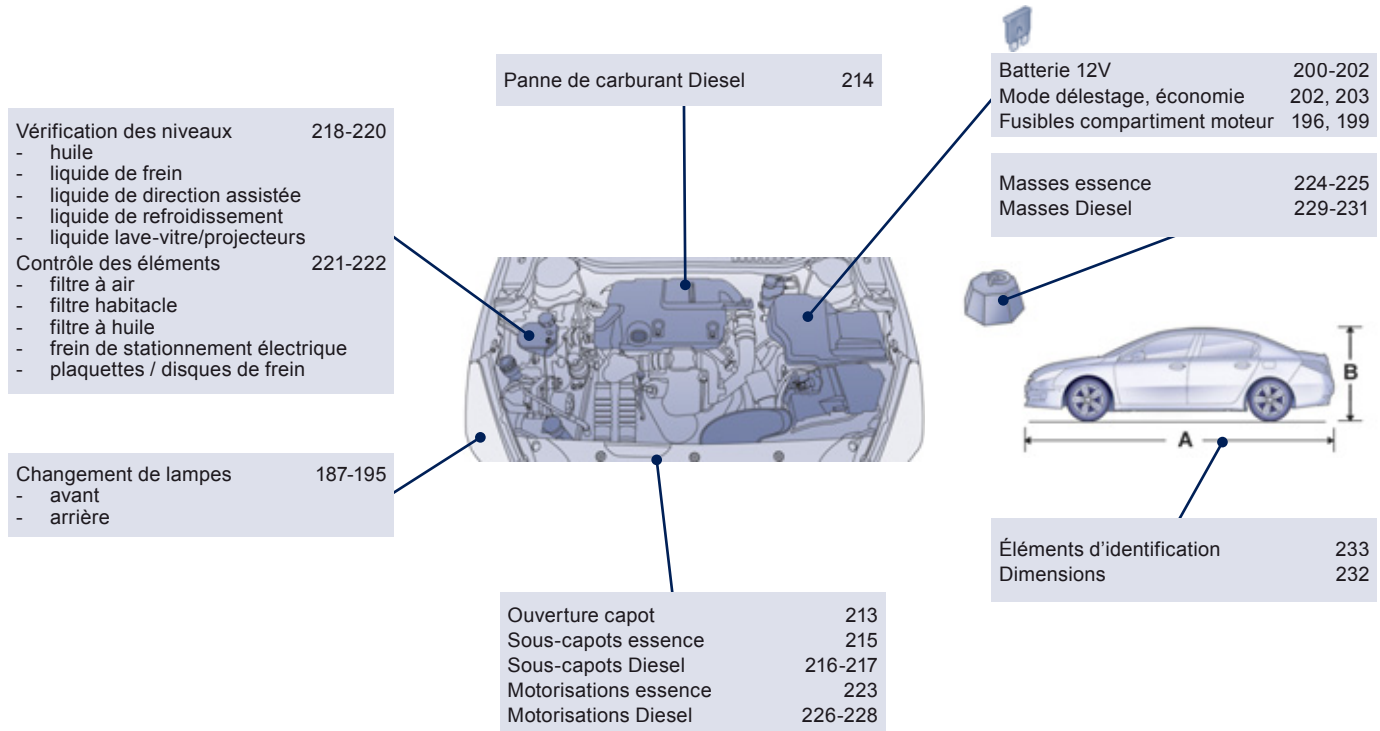







Ce guide présente tous les équipements disponibles sur l'ensemble de la gamme.

Votre véhicule reprend une partie des équipements décrits dans ce document, en fonction du niveau de finition, de la version et des caractéristiques propres au pays de commercialisation.

Les descriptions et figures sont données sans engagement. Automobiles PEUGEOT se réserve le droit de modifier les caractéristiques techniques, équipements et accessoires sans être tenue de mettre à jour le présent guide.

Ce document fait partie intégrante de votre véhicule. Pensez à le remettre au nouveau propriétaire en cas de cession.

Automobiles PEUGEOT atteste, par application des dispositions de la réglementation européenne (Directive 2000/53) relative aux véhicules hors d'usage, qu'elle atteint les objectifs fixés par celle-ci et que des matières recyclées sont utilisées dans la fabrication des produits qu'elle commercialise.

Les reproductions et traductions même partielles sont interdites sans autorisation écrite d'Automobiles PEUGEOT.

Pour toute intervention sur votre véhicule, adressez-vous à un atelier qualifié disposant de l'information technique, de la compétence et du matériel adapté, ce que le réseau PEUGEOT est en mesure de vous apporter.

Français

Imprimé en UE

07-11

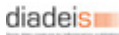

PEUGEOT

Automobiles PEUGEOT - Siège Social : 75, avenue de la Grande-Armée 75016 PARIS

Tél. 33 (0)1 40 66 55 11 - Fax 33 (0)1 40 66 54 14

Adresse postale : Automobiles PEUGEOT B.P 01 75761 PARIS cedex 16 - Adresse Internet : <http://www.peugeot.com>

Société Anonyme au capital de 171 284 850 Euros - R.C.S. PARIS B 552 144 503. SIRET 552 144 503 00018. APE 341 Z

