

# GUIDE D'UTILISATION



PEUGEOT 508





# Le guide d'utilisation en ligne

Choisissez l'un des accès suivants pour consulter votre guide d'utilisation en ligne...

Retrouvez votre guide d'utilisation sur le site Internet de Peugeot, rubrique "MyPeugeot".

Cet espace personnel vous propose des conseils et d'autres informations utiles à l'entretien de votre véhicule.

Flashez ce code pour accéder directement à votre guide d'utilisation.



Si la rubrique "MyPeugeot" n'est pas disponible dans le site Peugeot de votre pays, vous pouvez consulter votre guide d'utilisation à l'adresse suivante :  
<http://public.servicebox.peugeot.com/ddb/>

Sélectionnez :

- > la langue,
- > le véhicule, sa silhouette,
- > la période d'édition de votre guide d'utilisation correspondant à la date de la 1<sup>ère</sup> mise en circulation de votre véhicule.

Consulter le guide d'utilisation en ligne vous permet également d'accéder aux dernières informations disponibles, facilement identifiables par le marque-page, repérable à l'aide de ce pictogramme :



# Bienvenue

Ce guide présente tous les équipements disponibles sur l'ensemble de la gamme.

Votre véhicule reprend une partie des équipements décrits dans ce document, en fonction du niveau de finition, de la version et des caractéristiques propres au pays de commercialisation.

Les descriptions et figures sont données sans engagement. Automobiles PEUGEOT se réserve le droit de modifier les caractéristiques techniques, équipements et accessoires sans être tenue de mettre à jour le présent guide.

Ce document fait partie intégrante de votre véhicule. Pensez à le remettre au nouveau propriétaire en cas de cession.

Nous vous remercions d'avoir choisi une 508.

Ce guide d'utilisation est conçu afin de vous faire profiter pleinement de votre véhicule dans toutes ses situations de vie.

## Légende

 avertissement pour la sécurité

 contribution à la protection de la nature

 information complémentaire

Vue d'ensemble		Ergonomie et confort <b>3</b>		Éclairage et visibilité <b>4</b>	
Éco-conduite		Sièges avant 75		Commandes d'éclairage 117	
Instruments de bord <b>1</b>		Réglage du volant 79		Indicateurs de direction 120	
Combiné 13		Rétroviseurs 80		Feux diurnes 120	
Témoins 14		Chauffage et Ventilation 83		Allumage automatique des feux 121	
Indicateurs 29		Air conditionné manuel 86		Assistant feux de route 122	
Compteurs kilométriques 29		Air conditionné automatique bizona 88		Éclairage statique d'intersection 123	
Ordinateur de bord 39		Air conditionné automatique quadrizone 91		Éclairage d'accompagnement 124	
Écran tactile 43		Désembuage - Dégivrage avant 96		Réglage du site des projecteurs 126	
Réglage date et heure 47		Désembuage - dégivrage de la lunette arrière 96		Commandes d'essuie-vitre 127	
Ouvertures <b>2</b>		Chauffage / Ventilation programmable 97		Balayage automatique 129	
Clé à télécommande 49		Aménagements avant 99			
Procédure de secours - Clés à télécommande 53		Plafonniers 102			
Clé électronique "Accès et Démarrage Mains Libres" 55		Éclairage d'ambiance 103			
Procédure de secours - Clés électronique 62		Toit ouvrant 104			
Coffre 65		Toit vitré panoramique (SW et RXH thermique) 106			
Coffre motorisé (SW et RXH thermique) 66		Console centrale 107			
Alarme 70		Sièges arrière 109			
Lève-vitres électriques 73		Aménagements arrière 111			
		Aménagements du coffre (Berline) 112			
		Aménagements du coffre (SW et RXH thermique) 113			
				Sécurité <b>5</b>	
				Recommandations générales liées à la sécurité 131	
				Signal de détresse 132	
				Avertisseur sonore 132	
				Appel d'urgence ou d'assistance 132	
				Programme de stabilité électronique (ESC) 133	
				Ceintures de sécurité 136	
				Airbags 139	
				Sièges enfants 143	
				Désactivation de l'airbag frontal passager 146	
				Sièges enfants ISOFIX 152	
				Sécurité enfants 158	

<b>Conduite</b>	<b>6</b>	<b>Informations pratiques</b>	<b>7</b>	<b>Caractéristiques techniques</b>	<b>9</b>
Conseils de conduite	159	Carburant	200	Motorisations essence	264
Démarrage-arrêt du moteur avec la clé à télécommande	161	Chaînes à neige	203	Masses essence	265
Démarrage-arrêt du moteur avec la clé électronique (ADML)	165	Écran grand froid	204	Motorisations Diesel	266
Frein de stationnement manuel	167	Attelage d'une remorque	205	Masses Diesel	268
Frein de stationnement électrique	168	Attelage à rotule démontable sans outil	206	Dimensions	271
Boîte de vitesses manuelle	174	Changement d'un balai d'essuie-vitre	211	Éléments d'identification	273
Indicateur de changement de rapport	175	Pose des barres de toit	212		
Boîte de vitesses automatique	176	Ouverture du capot	214		
Stop & Start	180	Moteurs essence	215	<b>Audio et télématique</b>	
Aide au démarrage en pente	183	Moteurs Diesel	216	Urgence ou assistance	274
Affichage tête haute	184	Moteurs Diesel BlueHDi	217	Équipement JBL	276
Détection de sous-gonflage	186	Vérification des niveaux	218	Écran tactile 7 pouces	277
Limiteur de vitesse	188	Contrôles	221	Autoradio	337
Régulateur de vitesse	190	Additif AdBlue® et système SCR (Diesel BlueHDi)	223		
Mémorisation des vitesses	192				
Aide au stationnement	193				
Surveillance des angles morts	196				
Caméra de recul	199				
		<b>En cas de panne</b>	<b>8</b>		
		Triangle de présignalisation	227	<b>Index alphabétique</b>	
		Panne de carburant (Diesel)	228		
		Kit de dépannage provisoire de pneumatique	229		
		Roue de secours	235		
		Changement d'une lampe	242		
		Changement d'un fusible	249		
		Batterie 12 V	253		
		Démontage - montage de la batterie	257		
		Mode économie d'énergie	261		
		Remorquage du véhicule	262		

# Extérieur

## Berline

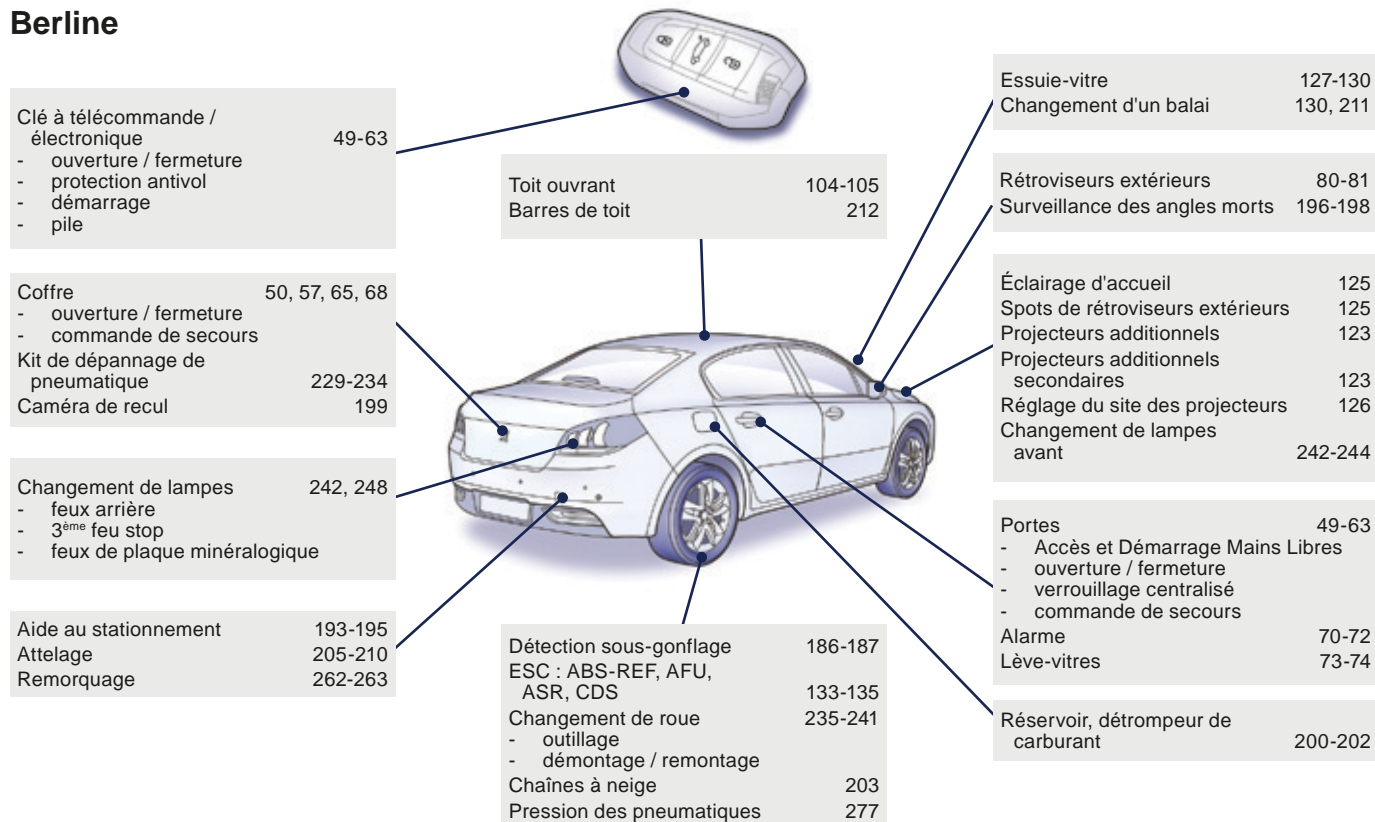

# Extérieur

## SW et RXH thermique

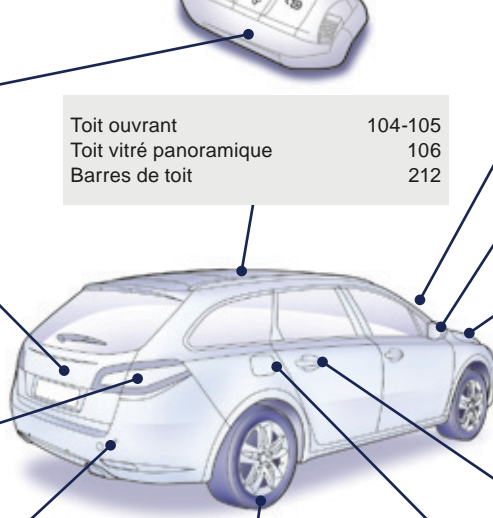
Clé à télécommande / électronique - ouverture / fermeture - protection antivol - démarrage - pile	49-63		Toit ouvrant Toit vitré panoramique Barres de toit	104-105 106 212	Essuie-vitre Changement d'un balai	127-130 130, 211
Coffre - ouverture / fermeture - commande de secours Coffre motorisé Kit de dépannage de pneumatique Caméra de recul	50, 57, 65, 68 66-68 229-234 199		Changement de lampes - feux arrière - 3 <sup>ème</sup> feu stop - feux de plaque minéralogique	Détection sous-gonflage ESC : ABS-REF, AFU, ASR, CDS Changement de roue - outillage - démontage / remontage Chaînes à neige Pression des pneumatiques	186-187 133-135 235-241 203 273	Rétroviseurs extérieurs Surveillance des angles morts Éclairage d'accueil Spots de rétroviseurs extérieurs Projecteurs additionnels Projecteurs additionnels secondaires Réglage du site des projecteurs Changement de lampes avant
Aide au stationnement Attelage Remorquage	193-195 205-210 262-263	Portes - Accès et Démarrage Mains Libres - ouverture / fermeture - verrouillage centralisé - commande de secours Alarme Lève-vitres Réservoir, détrompeur de carburant	49-63 70-72 73-74 200-202			

# Intérieur

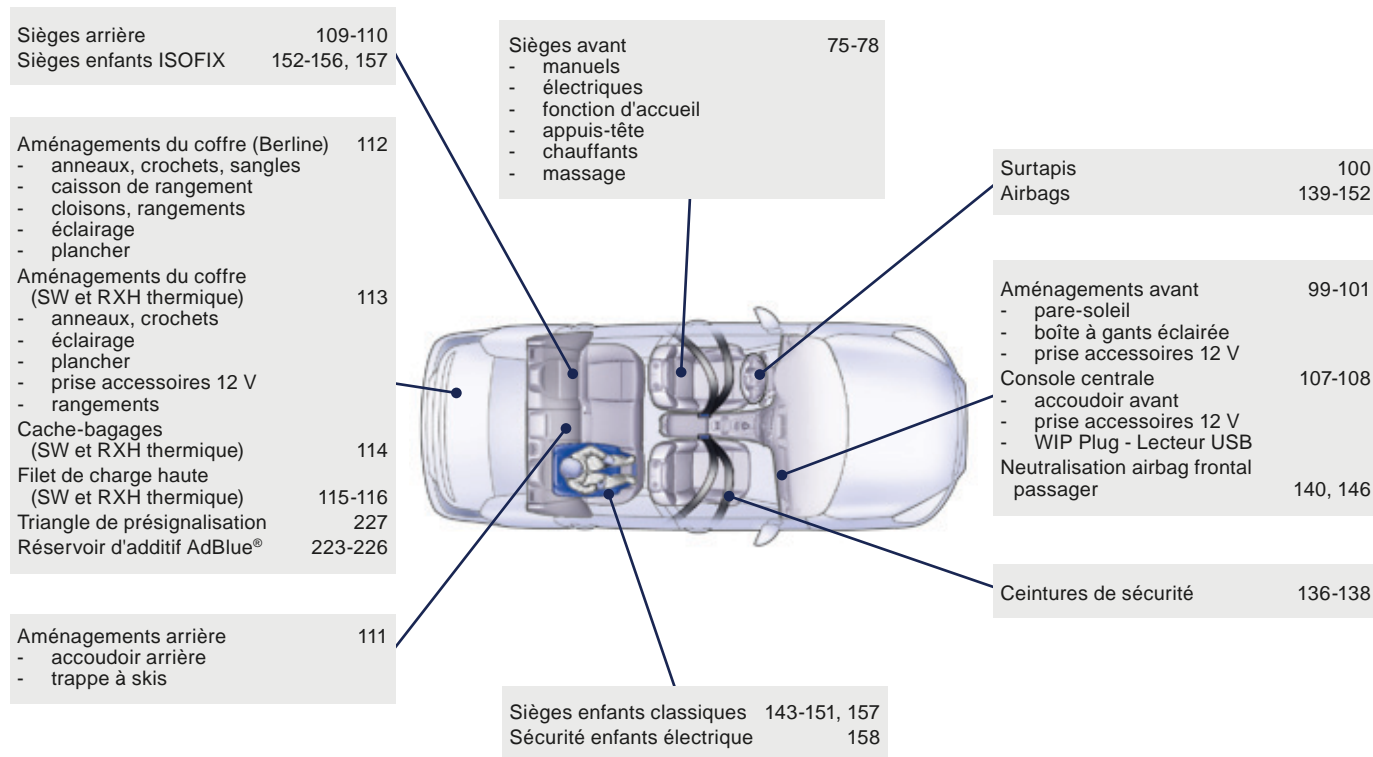



# Poste de conduite

Frein de stationnement électrique	168-173
Fusibles planche de bord	249-250



Ouverture capot	214
-----------------	-----

Rétroviseurs extérieurs	80-81
Lève-vitres, neutralisation	73-74



Boîte manuelle 6 vitesses	174
Indicateur de changement de rapport	175
Boîte de vitesses automatique	176-179
Stop & Start	180-182
Aide au démarrage en pente	172, 183

Frein de stationnement manuel	167
-------------------------------	-----

WIP Plug - Lecteur USB	108
------------------------	-----

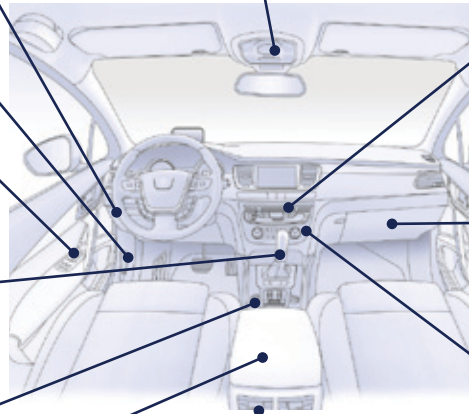
Plafonniers	102
Afficheur témoins de ceinture / airbag frontal passager	137, 140
Rétroviseur intérieur	82
Toit ouvrant	104-105
Toit vitré panoramique (SW et RXH thermique)	106
Urgence ou assistance	274



	Écran tactile	277-335
	Réglage date/heure	48
	Autoradio	337-352
	Réglage date/heure	47

Fusibles derrière boîtes à gants	249, 251
----------------------------------	----------



Chauffage, ventilation	83-85
Air conditionné manuel	86-87
Air conditionné bizona	88-90
Air conditionné quadrizone avant	91-93
Désembuage / dégivrage	96

Air conditionné quadrizone arrière	94-95
------------------------------------	-------

## Poste de conduite (suite)

Combinés	13, 28-29, 32-34
- check / indicateur d'entretien / compteur journalier	
- rhéostat d'éclairage	
Témoins	14-27
Indicateurs	29-38
- température liquide de refroidissement / huile moteur	
- niveau d'huile moteur	
- autonomie d'additif AdBlue®	
Indicateur de changement de rapport	175

Contacteur, ADML, démarrage/ arrêt du moteur	161-166
Stop & Start	180-182
Frein de stationnement électrique	168-173

Barrettes de commandes, boutons	9
Chauffage programmable	97-98

Réglage du site des projecteurs	126
---------------------------------	-----

Affichage tête haute	184-185
----------------------	---------

Écran tactile	43-46, 48, 277-335
Écran C	47, 337-352

Signal de détresse	132
--------------------	-----

Commandes d'essuie-vitre	127-130
Ordinateur de bord	39-42

Mémorisation des vitesses	192
Limiteur de vitesse	188-189
Régulateur de vitesse	190-191

Réglage du volant	79
Avertisseur sonore	132

Commandes d'éclairage	117-125
Indicateurs de direction, stationnement	120, 125

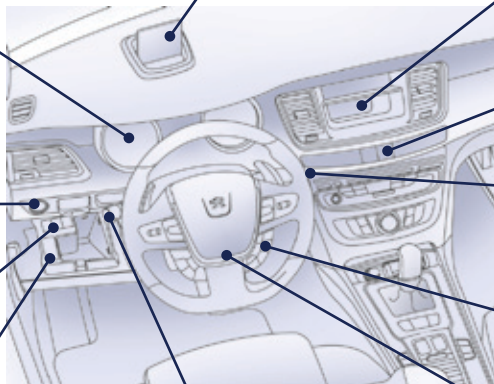

# Poste de conduite (suite)

## Barrettes de commandes\*

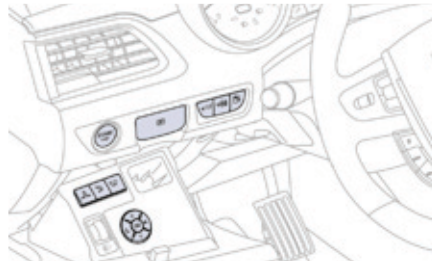

L'allumage du voyant vous signale l'état de la fonction correspondante.



Massage.

79



Frein de stationnement électrique.

168



Assistant feux de route.

122



Démarrage/arrêt avec la clé électronique.

165



Témoin de chauffage programmable.

97



Surveillance des angles morts.

196



Ouverture du coffre.

50, 57, 65, 68



Neutralisation du Stop & Start.

182



Alarme.

70



Ouverture de la trappe à carburant.

200



Affichage tête haute (on/off, réglages).

184

\* Selon version.

# Entretien - Caractéristiques

Vérification des niveaux 218-220

- huile
- liquide de frein
- liquide de direction assistée
- liquide de refroidissement
- liquide lave-vitre/projecteurs
- additif gasoil (Diesel)

Additif AdBlue® 35-38, 223-226

Contrôle des éléments 221-222

- batterie 12 V
- filtre à air
- filtre habitacle
- filtre à huile
- filtre à particule (Diesel)
- boîte de vitesses
- plaquettes / disques de frein
- frein de stationnement
- frein de stationnement électrique

Changement de lampes 242-248

- avant
- arrière

Panne de carburant (Diesel) 228



Ouverture capot 214  
 Sous-capots essence 215  
 Sous-capots Diesel 216-217  
 Motorisations essence 264  
 Motorisations Diesel 266-267

Batterie 12V 253-256

Démontage/montage batterie 12V 257-260

Mode délestage, économie 261

Fusibles compartiment moteur 249, 252

Masses essence 265

Masses Diesel 268-269



Éléments d'identification 273

Dimensions 271-272

## Éco-conduite

L'éco-conduite est un ensemble de pratiques au quotidien qui permet à l'automobiliste d'optimiser la consommation de carburant et l'émission de CO<sub>2</sub>.

### Optimisez l'utilisation de votre boîte de vitesses

Avec une boîte de vitesses manuelle, démarrez en douceur et engagez, sans attendre, le rapport de vitesse supérieur. En phase d'accélération, passez les rapports assez tôt.

Avec une boîte de vitesses automatique ou pilotée, privilégiez le mode automatique, sans appuyer fortement ni brusquement sur la pédale d'accélérateur.

L'indicateur de changement de rapport de vitesse vous invite à engager le rapport de vitesse le plus adapté : dès que l'indication s'affiche au combiné, suivez-la aussitôt.

Pour les véhicules équipés d'une boîte de vitesses pilotée ou automatique, cet indicateur n'apparaît qu'en mode manuel.

### Adoptez une conduite souple

Respectez les distances de sécurité entre les véhicules, utilisez le frein moteur plutôt que la pédale de frein, appuyez progressivement sur la pédale d'accélérateur. Ces attitudes contribuent à économiser la consommation de carburant, à réduire le rejet de CO<sub>2</sub> et à atténuer le fond sonore de la circulation.

En condition de circulation fluide, lorsque vous disposez de la commande "Cruise" au volant, sélectionnez le régulateur de vitesse à partir de 40 km/h.

### Maîtrisez l'utilisation de vos équipements électriques

Avant de partir, si l'habitacle est surchauffé, aérez-le en descendant les vitres et en ouvrant les aérateurs, avant d'utiliser l'air conditionné.

Au-delà de 50 km/h, remontez les vitres et laissez les aérateurs ouverts.

Pensez à utiliser les équipements permettant de limiter la température dans l'habitacle (occulteur de toit ouvrant, stores...).

Coupez l'air conditionné, sauf si la régulation est automatique, dès que vous avez atteint la température de confort désirée.

Éteignez les commandes de dégivrage et de désembuage, si celles-ci ne sont pas gérées automatiquement.

Arrêtez au plus tôt la commande de siège chauffant.

Ne roulez pas avec les projecteurs et les feux antibrouillard allumés quand les conditions de visibilité sont suffisantes.

Évitez de faire tourner le moteur, surtout en hiver, avant d'engager la première vitesse ; votre véhicule chauffe plus vite pendant que vous roulez.

En tant que passager, si vous évitez d'enchaîner vos supports multimédia (film, musique, jeu vidéo...), vous participerez à limiter la consommation d'énergie électrique, donc de carburant.

Débranchez vos appareils nomades avant de quitter le véhicule.

## Limitez les causes de surconsommation

Répartissez les poids sur l'ensemble du véhicule ; placez vos bagages les plus lourds au fond du coffre, au plus près des sièges arrière.

Limitez la charge de votre véhicule et minimisez la résistance aérodynamique (barres de toit, galerie porte-bagages, porte-vélos, remorque...). Préférez l'utilisation d'un coffre de toit.

Retirez les barres de toit, la galerie porte-bagages, après utilisation.

Dès la fin de la saison hivernale, retirez les pneumatiques neige et remontez vos pneumatiques été.

## Respectez les consignes d'entretien

Vérifiez régulièrement et à froid la pression de gonflage de vos pneumatiques, en vous référant à l'étiquette située sur l'entrée de porte, côté conducteur.

Effectuez cette vérification plus particulièrement :

- avant un long déplacement,
- à chaque changement de saison,
- après un stationnement prolongé.

N'oubliez pas également la roue de secours et les pneumatiques de la remorque ou de la caravane.

Entretenez régulièrement votre véhicule (huile, filtre à huile, filtre à air, filtre habitacle...) et suivez le calendrier des opérations préconisées dans le plan d'entretien du constructeur.

Avec un moteur Diesel BlueHDi, lorsque le système SCR est défaillant, votre véhicule devient polluant ; rendez-vous rapidement dans le réseau PEUGEOT ou dans un atelier qualifié pour rendre le niveau d'émission d'oxydes d'azote conforme à la réglementation.

Au moment du remplissage du réservoir de carburant, n'insistez pas au-delà de la 3<sup>ème</sup> coupure du pistolet, vous éviterez le débordement.

Au volant de votre véhicule neuf, ce n'est qu'après les 3 000 premiers kilomètres que vous constaterez une meilleure régularité de votre consommation moyenne de carburant.

# Combiné

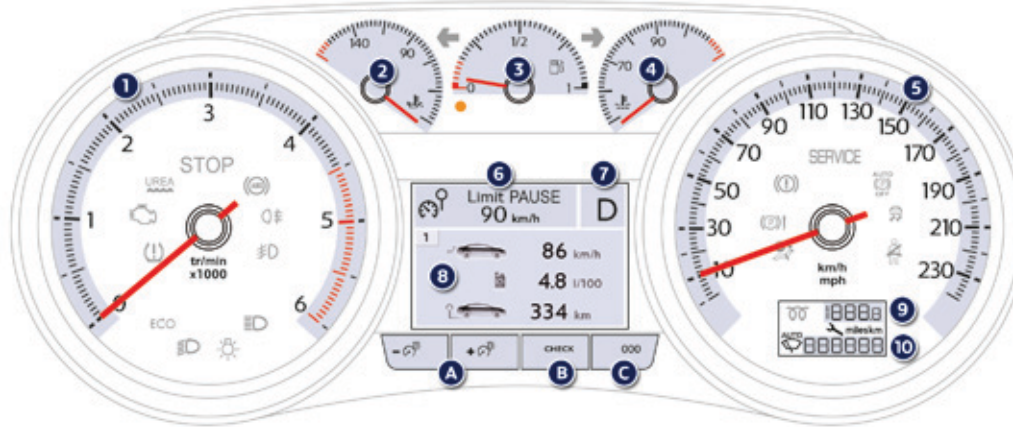

## Cadrams et afficheurs

1. Compte-tours (x 1000 tr/min ou rpm), graduation selon motorisation (essence ou Diesel).
2. Indicateur de température d'huile moteur.
3. Jauge de carburant.
4. Indicateur de température de liquide de refroidissement.
5. Indicateur de vitesse (km/h ou mph).
6. Consignes du régulateur ou du limiteur de vitesse.
7. Indicateur de changement de rapport en boîte de vitesses manuelle ou position du sélecteur et rapport en boîte de vitesses pilotée ou automatique.
8. Zone d'affichage : messages d'alerte ou d'état des fonctions, ordinateur de bord.
9. Compteur kilométrique journalier (km ou miles).
10. Essuyage automatique  
Indicateur d'entretien (km ou miles) puis, totalisateur kilométrique. Ces deux fonctions s'affichent successivement à la mise du contact.

## Touches de commande

- A. Rhéostat d'éclairage général.
- B. Affichage du journal des alertes.  
Rappel de l'information :
  - d'entretien,
  - d'autonomie de roulage avec l'additif antipollution (AdBlue®).
- C. Remise à zéro du compteur kilométrique journalier.

## Témoins

Repères visuels informant le conducteur de la mise en marche d'un système (témoins de marche ou de neutralisation) ou de l'apparition d'une anomalie (témoin d'alerte).

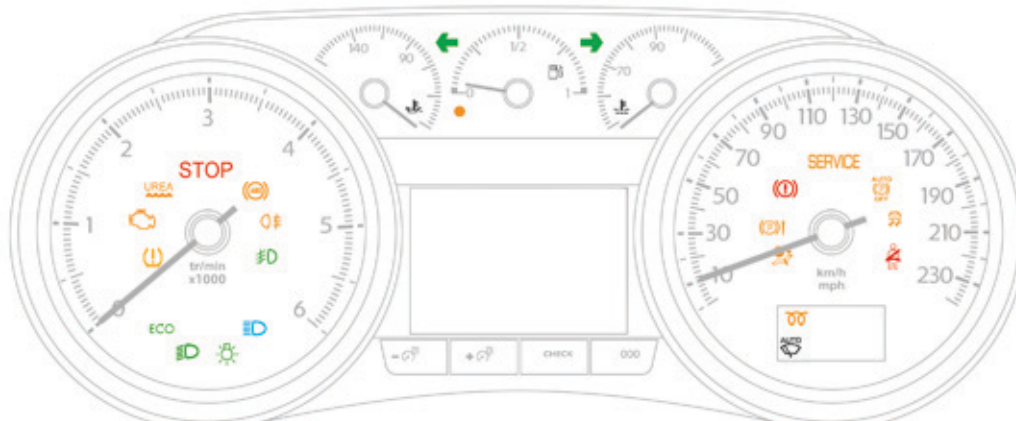

### A la mise du contact

Certains témoins d'alerte s'allument pendant quelques secondes lors de la mise du contact du véhicule, dans le combiné et/ou dans l'afficheur du combiné.

Dès le démarrage du moteur, ces mêmes témoins doivent s'éteindre.

En cas de persistance, avant de rouler, consultez le témoin d'alerte concerné.

### Avertissements associés

L'allumage de certains témoins peut s'accompagner d'un signal sonore et d'un message sur l'afficheur du combiné.







L'allumage du témoin est de type fixe ou clignotant.

**!** Certains témoins peuvent présenter les deux types d'allumage : fixe ou clignotant. Seule la mise en relation du type d'allumage avec l'état de fonctionnement du véhicule permet de savoir, si la situation est normale ou si une anomalie apparaît. En cas d'anomalie, l'allumage du témoin peut être accompagné d'un message. Veuillez-vous reporter aux tableaux décrits ci-après pour plus d'information.





## Témoins de marche



L'allumage, dans le combiné et/ou dans l'afficheur du combiné, de l'un des témoins suivants confirme la mise en marche du système correspondant.

Témoin	Etat	Cause	Actions / Observations
 <b>Indicateur de direction gauche</b>	clignotant avec bruiteur.	La commande d'éclairage est actionnée vers le bas.	
 <b>Indicateur de direction droite</b>	clignotant avec bruiteur.	La commande d'éclairage est actionnée vers le haut.	
 <b>Feux de position</b>	fixe.	La commande d'éclairage est sur la position "Feux de position".	
 <b>Feux de croisement</b>	fixe.	La commande d'éclairage est sur la position "Feux de croisement".	
 <b>Feux de route</b>	fixe.	La commande d'éclairage est actionnée vers vous.	Tirez la commande pour revenir en feux de croisement.
 <b>Projecteurs antibrouillard avant</b>	fixe.	Les projecteurs antibrouillard avant sont allumés à l'aide de la bague de la commande d'éclairage.	Tournez la bague de la commande d'éclairage deux fois vers l'arrière pour éteindre les projecteurs antibrouillard.
 <b>Feux antibrouillard arrière</b>	fixe.	Les feux antibrouillard arrière sont allumés.	Tournez la bague de la commande vers l'arrière pour éteindre les feux antibrouillard.





Pour plus d'informations sur la commande d'éclairage, reportez-vous à la rubrique correspondante.

Témoin		Etat	Cause	Actions / Observations
	<b>Préchauffage moteur Diesel</b>	fixe.	Le contacteur est sur la 2 <sup>ème</sup> position (Contact) ou le bouton de démarrage "START/STOP" a été actionné.	Attendez l'extinction du témoin avant de démarrer. A l'extinction, le démarrage est immédiat, à condition : - de débrayer pour une boîte manuelle, - de maintenir l'appui sur la pédale de frein pour une boîte automatique. La durée d'allumage est déterminée par les conditions climatiques (jusqu'à environ trente secondes en conditions climatiques extrêmes). Si le moteur ne démarre pas, remettez le contact et attendez de nouveau l'extinction du témoin, puis démarrer le moteur.
	<b>Frein de stationnement</b>	fixe.	Le frein de stationnement est serré ou mal desserré.	Desserrez le frein de stationnement pour éteindre le témoin ; pied sur la pédale de frein. Respectez les consignes de sécurité. Pour plus d'informations sur le frein de stationnement, reportez-vous à la rubrique correspondante.
	<b>Désactivation des fonctions automatiques du frein de stationnement électrique</b>	fixe.	Les fonctions "serrage automatique" (à la coupure du moteur) et "desserrage automatique" sont désactivées ou défectueuses.	Activez la fonction (selon pays de commercialisation) par le menu de configuration du véhicule ou consultez le réseau PEUGEOT ou un atelier qualifié si le serrage / desserrage automatique n'est plus possible. Pour plus d'informations sur le frein de stationnement électrique, reportez-vous à la rubrique correspondante.

Témoin	Etat	Cause	Actions / Observations
 <b>Essuyage automatique</b>	fixe.	La commande d'essuie-vitre est actionnée vers le bas.	Le balayage automatique de l'essuie-vitre avant est activé. Pour désactiver l'essuyage automatique, actionnez la commande vers le bas ou placez la commande d'essuie-vitre sur une autre position.
 <b>Système d'airbag passager</b>	fixe dans l'afficheur des témoins de ceinture et d'airbag frontal passager.	La commande, située dans la boîte à gants, est actionnée sur la position <b>"ON"</b> . L'airbag frontal passager est activé. Dans ce cas, n'installez pas de siège enfant "dos à la route" à cette place.	Actionnez la commande sur la position <b>"OFF"</b> pour neutraliser l'airbag frontal passager. Dans ce cas, vous pouvez installer un siège enfant "dos à la route", sauf en cas d'anomalie de fonctionnement des airbags (témoin d'alerte Airbags allumé).
 <b>Stop &amp; Start</b>	fixe.	A l'arrêt du véhicule (feu rouge, stop, encombrements...), le Stop & Start a mis le moteur en mode STOP.	Dès que vous souhaitez repartir, le témoin s'éteint et le moteur redémarre automatiquement en mode START.
	clignotant quelques secondes, puis s'éteint.	Le mode STOP est momentanément indisponible. ou Le mode START s'est automatiquement déclenché.	Pour plus d'informations sur le Stop & Start, reportez-vous à la rubrique correspondante.

## Témoins de neutralisation

L'allumage de l'un des témoins suivants confirme l'arrêt volontaire du système correspondant. Celui-ci peut s'accompagner d'un signal sonore et d'un message sur l'afficheur du combiné.

Témoin		Etat	Cause	Actions / Observations
	<b>Système d'airbag passager</b>	fixe dans le combiné et/ou dans l'afficheur des témoins de ceinture et d'airbag frontal passager.	La commande, située dans la boîte à gants, est actionnée sur la position "OFF". L'airbag frontal passager est neutralisé. Vous pouvez installer un siège enfant "dos à la route", sauf en cas d'anomalie de fonctionnement des airbags (témoin d'alerte Airbags allumé).	Actionnez la commande sur la position "ON" pour activer l'airbag frontal passager. Dans ce cas, n'installez pas de siège enfant "dos à la route" à cette place.
	<b>Contrôle dynamique de stabilité (CDS/ASR)</b>	fixe.	La touche est actionnée et le voyant s'allume. Le CDS/ASR est désactivé. CDS : contrôle dynamique de stabilité. ASR : antipatinage de roues.	Appuyez sur la touche pour activer le CDS/ASR. Son voyant s'éteint. Le système CDS/ASR est automatiquement mis en oeuvre au démarrage du véhicule. En cas de désactivation, le système se réactive automatiquement à partir d'environ 50 km/h. Pour plus d'informations sur le système ESC (CDS/ASR), reportez-vous à la rubrique correspondante.

## Témoins d'alerte



Moteur tournant ou véhicule roulant, l'allumage de l'un des témoins suivants indique l'apparition d'une anomalie nécessitant l'intervention du conducteur.





Toute anomalie entraînant l'allumage d'un témoin d'alerte doit faire l'objet d'un diagnostic complémentaire en lisant le message associé sur l'afficheur du combiné.

En cas de problème, n'hésitez pas à consulter le réseau PEUGEOT ou un atelier qualifié.



Témoin		Etat	Cause	Actions / Observations
<b>STOP</b>	<b>STOP</b>	fixe, associé à un autre témoin d'alerte, accompagné d'un signal sonore et d'un message à l'écran.	L'allumage du témoin est lié à une grave anomalie de freinage, de direction assistée, de pression d'huile moteur, de température du liquide de refroidissement ou à une anomalie électrique majeure.	L'arrêt est impératif dans les meilleures conditions de sécurité car le moteur risque de se couper. Stationnez, coupez le contact et faites appel au réseau PEUGEOT ou à un atelier qualifié.

Témoïn		Etat	Cause	Actions / Observations
<b>SERVICE</b>	<b>Service</b>	allumé temporairement.	Des anomalies mineures n'ayant pas de témoïn spécifique apparaissent.	<p>Identifiez l'anomalie à l'aide du message associé, comme :</p> <ul style="list-style-type: none"> <li>- le niveau mini d'huile moteur,</li> <li>- le niveau mini du réservoir de liquide lave-vitre / lave-projecteurs,</li> <li>- l'usure de la pile de la télécommande,</li> <li>- la baisse de la pression des pneumatiques,</li> <li>- la saturation du filtre à particules (FAP) sur les véhicules Diesel.</li> </ul> <p>Pour plus d'informations sur le contrôle du filtre à particules, reportez-vous la rubrique correspondante. Pour les autres anomalies, consultez le réseau PEUGEOT ou un atelier qualifié.</p>
		fixe.	Des anomalies majeures n'ayant pas de témoïn spécifique apparaissent.	Identifiez l'anomalie en consultant le message qui s'affiche et consultez impérativement le réseau PEUGEOT ou un atelier qualifié.
		fixe, associé à l'affichage clignotant puis fixe de la clé d'entretien.	L'échéance de révision est dépassée.	Uniquement avec les versions Diesel BlueHDi. La révision de votre véhicule doit être effectuée dès que possible.

Témoin		Etat	Cause	Actions / Observations
	<b>Frein de stationnement électrique</b>	clignotant.	Le frein électrique ne se serre pas automatiquement. Le serrage/desserrage est défaillant.	L'arrêt est impératif dans les meilleures conditions de sécurité. Stationnez sur un terrain plat (à l'horizontale), engagez un rapport (pour une boîte automatique placez le levier en position <b>P</b> ), coupez le contact et consultez le réseau PEUGEOT ou un atelier qualifié.
	<b>Anomalie du frein de stationnement électrique</b>	fixe.	Le frein de stationnement électrique est défaillant.	Consultez rapidement le réseau PEUGEOT ou un atelier qualifié. Pour plus d'informations sur le frein de stationnement électrique, reportez-vous à la rubrique correspondante.
	<b>Désactivation des fonctions automatiques du frein de stationnement électrique</b>	fixe.	Les fonctions "serrage automatique" (à la coupure du moteur) et "desserrage automatique" sont désactivées ou défaillantes. En cas de défaillance, l'allumage de ce témoin est accompagné d'un message d'alerte.	Pour réactiver les fonctions automatiques, reportez-vous à la rubrique "Frein de stationnement électrique". Consultez le réseau PEUGEOT ou un atelier qualifié si le serrage / desserrage automatique n'est plus possible. Le frein peut être desserré manuellement. Pour plus d'informations sur le frein de stationnement électrique, reportez-vous à la rubrique correspondante.

Témoin		Etat	Cause	Actions / Observations
	<b>Freinage</b>	fixe.	La baisse du niveau de liquide de frein dans le circuit de freinage est importante.	L'arrêt est impératif dans les meilleures conditions de sécurité. Faites l'appoint avec un liquide référencé PEUGEOT. Si le problème persiste, faites vérifier le circuit par le réseau PEUGEOT ou par un atelier qualifié.
+ 		fixe, associé au témoin ABS.	Le répartiteur électronique de freinage (REF) est défaillant.	L'arrêt est impératif dans les meilleures conditions de sécurité. Faites vérifier par le réseau PEUGEOT ou par un atelier qualifié.
	<b>Antiblocage des roues (ABS)</b>	fixe.	Le système d'antiblocage des roues est défaillant.	Le véhicule conserve un freinage classique. Roulez prudemment à une allure modérée, et consultez rapidement le réseau PEUGEOT ou un atelier qualifié.
	<b>Contrôle dynamique de stabilité (CDS/ASR)</b>	clignotant.	La régulation du CDS/ASR s'active.	Le système optimise la motricité et permet d'améliorer la stabilité directionnelle du véhicule, en cas de perte d'adhérence ou de trajectoire.
		fixe.	Le système CDS/ASR est défaillant.	Faites vérifier par le réseau PEUGEOT ou par un atelier qualifié.











Témoin		Etat	Cause	Actions / Observations
	<b>Système d'autodiagnostic moteur</b>	clignotant.	Le système du contrôle moteur est défaillant.	Risque de destruction du catalyseur. Faites vérifier par le réseau PEUGEOT ou par un atelier qualifié.
		fixe.	Le système d'antipollution est défaillant.	Le témoin doit s'éteindre au démarrage du moteur. S'il ne s'éteint pas, consultez rapidement le réseau PEUGEOT ou un atelier qualifié.
	<b>Niveau mini de carburant</b>	fixe avec l'aiguille dans la zone rouge.	Au premier allumage, il reste environ <b>7 litres</b> de carburant dans le réservoir. A cet instant, vous entamez la réserve de carburant.	Faites impérativement un complément de carburant pour éviter la panne. Ce témoin se rallume à chaque mise du contact, tant qu'un complément de carburant suffisant n'est pas effectué. Ne roulez jamais jusqu'à la panne sèche au risque d'endommager les systèmes d'antipollution et d'injection.

Témoin dans l'afficheur du combiné		Etat	Cause	Actions / Observations
UREA   + SERVICE	<b>Additif AdBlue® (Diesel BlueHDi)</b>	fixe dès la mise du contact, accompagné d'un signal sonore et d'un message indiquant l'autonomie de roulage.	L'autonomie de roulage est comprise entre 600 et 2 400 km.	Faites rapidement un appoint en additif AdBlue® : adressez-vous au réseau PEUGEOT ou à un atelier qualifié ou effectuez vous-même cette opération.
		clignotant, associé au témoin SERVICE, accompagné d'un signal sonore et d'un message indiquant l'autonomie de roulage.	L'autonomie de roulage est comprise entre 0 km et 600 km.	Faites <b>impérativement</b> un appoint en additif AdBlue® pour <b>éviter la panne</b> : adressez-vous au réseau PEUGEOT ou à un atelier qualifié ou effectuez vous-même cette opération.
		clignotant, associé au témoin SERVICE, accompagné d'un signal sonore et d'un message indiquant l'interdiction du démarrage.	Le réservoir d'additif AdBlue® est vide : le dispositif d'antidémarrage réglementaire empêche le redémarrage du moteur.	Pour pouvoir redémarrer le moteur, vous devez <b>impérativement</b> faire un appoint en additif AdBlue® : adressez-vous au réseau PEUGEOT ou à un atelier qualifié ou effectuez vous-même cette opération. Il est <b>impératif</b> de verser une quantité minimale de 3,8 litres d'AdBlue® dans le réservoir d'additif.

 Pour faire l'appoint ou pour plus d'informations sur l'additif AdBlue®, reportez-vous à la rubrique correspondante.

Témoïn dans l'afficheur du combiné		Etat	Cause	Actions / Observations
 <p>UREA + SERVICE +</p>	<b>Système d'antipollution SCR (Diesel BlueHDi)</b>	fixe dès la mise du contact, associé aux témoins SERVICE et système d'autodiagnostic moteur, accompagné d'un signal sonore et d'un message.	Un dysfonctionnement du système d'antipollution SCR a été détecté.	Cette alerte disparaît dès que le niveau d'émission des gaz d'échappement redevient conforme.
		clignotant dès la mise du contact, associé aux témoins SERVICE et système d'autodiagnostic moteur, accompagné d'un signal sonore et d'un message indiquant l'autonomie de roulage.	Après confirmation du dysfonctionnement du système d'antipollution, vous pouvez parcourir jusqu'à 1 100 km avant le déclenchement du dispositif d'antidémarrage du moteur.	Adressez-vous, <b>dès que possible</b> , au réseau PEUGEOT ou à un atelier qualifié pour <b>éviter la panne</b> .
		clignotant dès la mise du contact, associé aux témoins SERVICE et système d'autodiagnostic moteur, accompagné d'un signal sonore et d'un message.	Vous avez dépassé la limite de roulage autorisée après confirmation du dysfonctionnement du système d'antipollution : le dispositif d'antidémarrage empêche le redémarrage du moteur.	Pour pouvoir redémarrer le moteur, vous devez <b>impérativement</b> faire appel au réseau PEUGEOT ou à un atelier qualifié.

Témoin dans l'afficheur du combiné		Etat	Cause	Actions / Observations
	<b>Pression d'huile moteur</b>	fixe.	Le circuit de lubrification du moteur est défaillant.	L'arrêt est impératif dans les meilleures conditions de sécurité. Stationnez, coupez le contact et consultez le réseau PEUGEOT ou un atelier qualifié.
	<b>Charge batterie</b>	fixe.	Le circuit de charge de la batterie est défaillant (cosses sales ou desserrées, courroie d'alternateur détendue ou sectionnée...).	Le témoin doit s'éteindre au démarrage du moteur. S'il ne s'éteint pas, consultez le réseau PEUGEOT ou un atelier qualifié.
	<b>Porte(s) ouverte(s)</b>	fixe et associé à un message localisant l'ouvrant, si la vitesse est inférieure à 10 km/h.	Une porte ou le coffre est resté(e) ouvert(e).	Fermez l'ouvrant concerné.
		fixe, associé à un message localisant l'ouvrant et complété d'un signal sonore, si la vitesse est supérieure à 10 km/h.		

Témoin		Etat	Cause	Actions / Observations
	<b>Ceinture(s) non-bouclée(s) / débouclée(s)</b>	fixe, puis clignotant, accompagné d'un signal sonore croissant.	Une ceinture n'a pas été bouclée ou a été débouclée.	Tirez la sangle, puis insérez le pêne dans la boucle.
	<b>Airbags</b>	allumé temporairement.	Il s'allume quelques secondes puis s'éteint lorsque vous mettez le contact.	Il doit s'éteindre au démarrage du moteur. S'il ne s'éteint pas, consultez le réseau PEUGEOT ou un atelier qualifié.
		fixe.	L'un des systèmes airbags ou des prétensionneurs pyrotechniques des ceintures de sécurité est défaillant.	Faites vérifier par le réseau PEUGEOT ou par un atelier qualifié.
	<b>Projecteurs directionnels</b>	clignotant.	Le système des projecteurs directionnels est défaillant.	Faites vérifier par le réseau PEUGEOT ou par un atelier qualifié.
  + SERVICE 	<b>Sous-gonflage</b>	fixe.	La pression est insuffisante dans une ou plusieurs roues.	Contrôlez la pression des pneumatiques le plus rapidement possible. Ce contrôle doit être effectué de préférence à froid.
		clignotant puis fixe, accompagné du témoin de Service.	Le système de surveillance de la pression des pneumatiques est défaillant ou une des roues ne comporte pas de capteur détecté.	La détection de sous-gonflage n'est plus assurée. Faites vérifier le système par le réseau PEUGEOT ou par un atelier qualifié.

## Afficheur du combiné



**A l'arrêt**, utilisez la molette gauche du volant pour naviguer dans les menus afin de configurer les paramètres du véhicule (équipements de conduite et de confort, ...).

- Appui : accéder au **Menu général**, valider la sélection.
- Rotation (hors menu) : défilement des différentes fonctions actives disponibles.
- Rotation (dans menu) : se déplacer vers le haut ou vers le bas dans le menu.

## Menu général\*

### 1 Paramètres véhicule

#### 2 Accueil conducteur

#### 2 Accès au véhicule

3 Déverrouillage coffre seul

#### 2 Aide à la conduite

3 Vitesses mémorisées

3 Essuie vitre AR en marche AR

3 Frein de parking auto.

#### 2 Eclairage

3 Eclairage d'accueil

3 Eclairage d'accompagnement

3 Projecteurs directionnels

### 1 Réglages afficheur

2 Choix des harmonies

2 Choix de la langue

2 Choix des unités

3 Consommation

3 Température

### 1 Préchauffage / Préventilation

2 Paramètres

\* Suivant version.

## Indicateurs

**i** En cas de déplacement à l'étranger, vous pouvez être amené à modifier l'unité de distance : L'affichage de la vitesse doit être exprimé dans l'unité officielle du pays (km ou mile). Le changement d'unité se fait par le menu de configuration de l'écran, véhicule à l'arrêt.

### Compteurs kilométriques



#### Totalisateur kilométrique

Le kilométrage total s'affiche dans la zone **A** de l'afficheur et le kilométrage journalier dans la zone **B**.



#### Remise à zéro du kilométrage journalier

Le kilométrage journalier affiché, appuyez quelques secondes sur le bouton.

## Indicateur de température du liquide de refroidissement

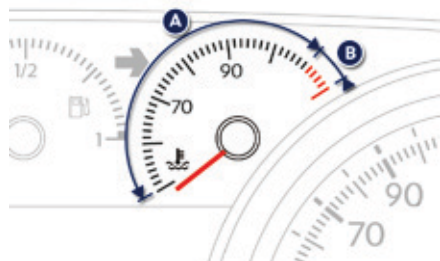

Moteur tournant, quand l'aiguille se trouve :

- dans la zone **A**, la température est correcte,
- dans la zone **B**, la température est trop élevée ; le témoin d'alerte centralisée **STOP** s'allume, accompagné d'un signal sonore et d'un message sur l'afficheur du combiné.

**Arrêtez impérativement votre véhicule dans les meilleures conditions de sécurité.**

Attendez quelques minutes avant de couper le moteur.

Consultez le réseau PEUGEOT ou un atelier qualifié.

Après quelques minutes de conduite, la température et la pression montent dans le circuit de refroidissement.

Pour compléter le niveau :

- ☞ attendez le refroidissement du moteur,
- ☞ dévissez le bouchon de deux tours pour laisser tomber la pression,
- ☞ lorsque la pression est tombée, retirez le bouchon,
- ☞ complétez le niveau jusqu'au repère "MAXI".

**!** Attention au risque de brûlure lors du remplissage du liquide de refroidissement. Ne pas remplir au-delà du niveau maxi (indiqué sur le réservoir).

## Indicateur de température d'huile moteur



A la mise du contact ou véhicule roulant, il indique la température d'huile moteur.

Aiguille dans la zone **C**, la température est correcte.

Aiguille dans la zone **D**, la température est trop élevée.

Réduisez votre vitesse pour l'abaisser.



## Indicateur de niveau d'huile moteur\*

Sur les versions équipées d'une jauge électrique, la conformité du niveau d'huile moteur s'affiche quelques secondes au combiné, à la mise du contact, après l'information d'entretien.

- i Toute vérification de ce niveau n'est valable que si le véhicule est sur un sol horizontal, moteur à l'arrêt depuis plus de 30 minutes.

### Niveau d'huile correct

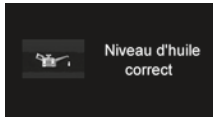

### Manque d'huile

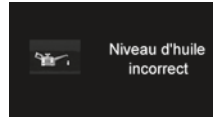

Il est indiqué par l'affichage du message "Niveau d'huile incorrect" au combiné, accompagné de l'allumage du témoin de service et d'un signal sonore.

Si le manque d'huile est confirmé par la vérification à la jauge manuelle, complétez impérativement le niveau pour éviter la détérioration du moteur.

- i Pour plus d'informations sur la vérification des niveaux, reportez-vous à la rubrique correspondante.

### Dysfonctionnement de la jauge



Il est signalé par l'affichage du message "Mesure niveau d'huile invalide" au combiné. Consultez le réseau PEUGEOT ou un atelier qualifié.

En cas de dysfonctionnement de la jauge électrique, le niveau d'huile moteur n'est plus surveillé.

Tant que le système est défaillant, vous devez contrôler le niveau d'huile moteur à l'aide de la jauge manuelle située dans le compartiment moteur.

- i Pour plus d'informations sur la vérification des niveaux, reportez-vous à la rubrique correspondante.

\* Suivant version.

## Rhéostat d'éclairage

Permet de régler manuellement l'intensité lumineuse du poste de conduite et d'ambiance du véhicule.

**i** Fonctionne uniquement quand les feux du véhicule sont allumés.



Feux allumés, appuyez sur le bouton **B** pour augmenter l'intensité de l'éclairage du poste de conduite et d'ambiance du véhicule ou sur le bouton **A** pour la diminuer. Dès que l'éclairage atteint l'intensité désirée, relâchez le bouton.

\* Suivant destination.

## CHECK (autotest du véhicule)

### CHECK automatique

Clé en position contact, tous les témoins des fonctions testées s'affichent. Ils s'éteignent après quelques secondes. Dans le même temps, un CHECK automatique (autotest du véhicule) est réalisé.

Si aucun dysfonctionnement "majeur" n'a été détecté, vous pouvez démarrer votre véhicule.

### En situation de dysfonctionnement

Un dysfonctionnement "mineur" a été détecté : le ou les témoins d'alerte s'affichent puis disparaissent.

Vous pouvez démarrer votre véhicule ; néanmoins, consultez rapidement le réseau PEUGEOT ou un atelier qualifié.

Un dysfonctionnement "majeur" a été détecté : le ou les témoins d'alerte restent affichés, accompagnés du témoin STOP ou SERVICE. Ne démarrez pas votre véhicule. Appelez rapidement le réseau PEUGEOT ou un atelier qualifié.

### CHECK manuel



Un appui sur le bouton "**CHECK**" du combiné lance le CHECK manuel (autotest du véhicule). Cette fonction permet de connaître, à tout moment (clé en position contact ou moteur tournant), les alertes présentes.

**L'afficheur du combiné affiche, moteur tournant, véhicule roulant, les témoins des alertes (en cas de dysfonctionnement).**

**i** Tant que l'airbag passager est neutralisé\*, le témoin reste affiché.

**i** Si vous êtes équipé du moteur Blue HDi, le bouton "**CHECK**" vous permet de connaître l'estimation du nombre de kilomètres que vous pouvez parcourir avant le blocage automatique du démarrage du moteur. Pour plus d'information sur l'additif AdBlue®, reportez vous à la rubrique correspondante.

## Indicateur d'entretien

Système informant le conducteur de l'échéance de la prochaine révision à faire effectuer, conformément au plan d'entretien du constructeur.

Cette échéance est calculée à partir de la dernière remise à zéro de l'indicateur, en fonction du kilométrage parcouru et du temps écoulé depuis la dernière révision.

Pour les versions Diesel BlueHDi uniquement (suivant destination), le niveau de dégradation de l'huile moteur est également pris en compte.



**i** Pour les versions Diesel BlueHDi, le témoin **Service** s'allume également, dès la mise du contact.

### Échéance de révision supérieure à 3 000 km

À la mise du contact, aucune information d'entretien n'apparaît dans l'afficheur.

### Échéance de révision comprise entre 1 000 km et 3 000 km

À la mise du contact et pendant quelques secondes, la clé symbolisant les opérations d'entretien s'allume. La ligne d'affichage du totalisateur kilométrique vous indique le nombre de kilomètres restant avant la prochaine révision.

**Exemple** : il vous reste 2 800 km à parcourir avant la prochaine révision.

À la mise du contact et pendant quelques secondes, l'afficheur indique :



Quelques secondes après la mise du contact, **la clé s'éteint** ; le totalisateur kilométrique reprend son fonctionnement normal. L'afficheur indique alors les kilométrages total et journalier.



### Échéance de révision inférieure à 1 000 km

**Exemple** : il vous reste 900 km à parcourir avant la prochaine révision.

À la mise du contact et pendant quelques secondes, l'afficheur indique :



Quelques secondes après la mise du contact, le totalisateur kilométrique reprend son fonctionnement normal. **La clé reste allumée** pour vous signaler qu'une révision est à effectuer prochainement.



**i** L'allumage de la clé est accompagné d'un message dans l'afficheur du combiné.

## Échéance de révision dépassée

À chaque mise du contact et pendant quelques secondes, **la clé clignote** pour vous signaler que la révision est à effectuer très rapidement.

**Exemple** : vous avez dépassé l'échéance de révision de 300 km.

À la mise du contact et pendant quelques secondes, l'afficheur indique :



Quelques secondes après la mise du contact, le totalisateur kilométrique reprend son fonctionnement normal. **La clé reste allumée.**



**i** Le kilométrage restant à parcourir peut être pondéré par le facteur temps, en fonction des habitudes de roulage du conducteur.

La clé peut s'allumer, dans le cas où vous avez dépassé la durée écoulée depuis la dernière révision telle qu'indiquée dans le plan d'entretien du constructeur.

Pour les versions BlueHDi, la clé peut également s'allumer de manière anticipée, en fonction du niveau de dégradation de l'huile moteur, qui dépend des conditions de conduite du véhicule.

## Remise à zéro de l'indicateur d'entretien



Après chaque révision, l'indicateur d'entretien doit être remis à zéro.

Si vous avez réalisé vous-même la révision de votre véhicule :

- ☞ coupez le contact,
- ☞ appuyez sur le bouton de remise à zéro du compteur kilométrique journalier et maintenez-le enfoncé,
- ☞ mettez le contact ; l'afficheur kilométrique commence un compte à rebours,
- ☞ lorsque l'afficheur indique "**=0**", relâchez le bouton ; la clé disparaît.

**i** Si vous devez débrancher la batterie après cette opération, verrouillez le véhicule et attendez au moins cinq minutes, pour que la remise à zéro soit prise en compte.

## Rappel de l'information d'entretien

A tout moment, vous pouvez accéder à l'information d'entretien.

- ☞ Appuyez sur le bouton de remise à zéro du compteur kilométrique journalier. L'information d'entretien s'affiche quelques secondes, puis disparaît.

## Indicateurs d'autonomie d'additif AdBlue®

Dès que le niveau de réserve du réservoir d'AdBlue® est entamée ou après la détection d'un dysfonctionnement du système de dépollution SCR, un indicateur vous permet de connaître, dès la mise en contact, l'estimation des kilomètres restant à parcourir avant le blocage du démarrage du moteur. En cas de détection simultanée d'un dysfonctionnement et du faible niveau d'AdBlue®, c'est l'autonomie la plus faible qui s'affiche.

### En cas de risque de non redémarrage lié au manque d'additif AdBlue®

**!** Le dispositif réglementaire d'antidémarrage du moteur s'active automatiquement dès que le réservoir d'AdBlue® est vide.

#### **Autonomie supérieure à 2 400 km**

A la mise du contact, aucune information sur l'autonomie ne s'affiche automatiquement au combiné.



L'appui sur ce bouton permet l'affichage momentané de l'autonomie de roulage. Au-delà de 5 000 km, la valeur n'est pas précisée.

### Autonomie comprise entre 600 et 2 400 km

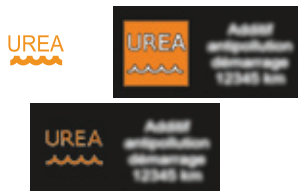

Dès la mise du contact, le témoin UREA s'allume, accompagné d'un signal sonore et de l'affichage d'un message (ex : "Remplir additif antipollution : Démarrage interdit dans 1 500 km") indiquant l'autonomie de roulage exprimée en kilomètres ou miles.

En roulant, le message s'affiche tous les 300 km tant que le niveau d'additif n'a pas été complété.

Adressez-vous au réseau PEUGEOT ou à un atelier qualifié pour procéder à un appoint en additif AdBlue®.

Vous pouvez également effectuer vous-même cet appoint.

Pour plus d'informations sur l'appoint en additif AdBlue®, reportez-vous à la rubrique correspondante.

### Autonomie comprise entre 0 et 600 km

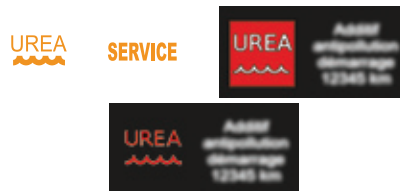

Dès la mise du contact, le témoin SERVICE s'allume et le témoin UREA clignote, accompagnés d'un signal sonore et de l'affichage d'un message (ex : "Remplir additif antipollution : Démarrage interdit dans 600 km") indiquant l'autonomie de roulage exprimée en kilomètres ou miles.

En roulant, le message s'affiche toutes les 30 secondes tant que le niveau d'additif n'a pas été complété.

Adressez-vous au réseau PEUGEOT ou à un atelier qualifié pour procéder à un appoint en additif AdBlue®.

Vous pouvez également effectuer vous-même cet appoint.

Sinon, vous ne pourrez plus redémarrer le véhicule.

Pour plus d'informations sur l'appoint en additif AdBlue®, reportez-vous à la rubrique correspondante.

### Panne liée au manque d'additif AdBlue®



À la mise du contact, le témoin SERVICE s'allume et le témoin UREA clignote, accompagnés d'un signal sonore et de l'affichage du message "Remplir additif antipollution : Démarrage interdit". Le réservoir d'AdBlue® est vide : le dispositif d'antidémarrage réglementaire empêche le redémarrage du moteur.

**!** Pour pouvoir redémarrer le moteur, nous vous recommandons de faire appel au réseau PEUGEOT ou à un atelier qualifié pour procéder à l'appoint nécessaire.

Si vous effectuez vous-même cet appoint, il est impératif de verser une quantité minimale de 3,8 litres d'AdBlue® dans le réservoir.

## En cas de détection d'un dysfonctionnement du système d'antipollution SCR

**!** Un dispositif d'antidémarrage du moteur s'active automatiquement au-delà de 1 100 km parcourus après confirmation du dysfonctionnement du système d'antipollution SCR. Dès que possible, faites vérifier le système dans le réseau PEUGEOT ou dans un atelier qualifié.

### En cas de détection d'un dysfonctionnement



Les témoins UREA, SERVICE et autodiagnostic moteur s'allument, accompagnés d'un signal sonore et de l'affichage du message "Défaut antipollution". L'alerte se déclenche en roulant, lorsque le dysfonctionnement est détecté pour la première fois, puis à la mise du contact lors des trajets suivants, tant que la cause du dysfonctionnement persiste.

**i** S'il s'agit d'un dysfonctionnement temporaire, l'alerte disparaît au cours du trajet suivant, après contrôle de l'autodiagnostic du système d'antipollution SCR.

### Pendant la phase de roulage autorisé (entre 1 100 km et 0 km)



Si la défaillance du système SCR est confirmée (après 50 km parcourus avec l'affichage permanent du signal de dysfonctionnement), les témoins SERVICE et autodiagnostic moteur s'allument et le témoin UREA clignote, accompagnés d'un signal sonore et de l'affichage d'un message (ex : "Défaut antipollution : Démarrage interdit dans 300 km") indiquant l'autonomie de roulage exprimée en kilomètres ou miles. En roulant, le message s'affiche toutes les 30 secondes tant que le dysfonctionnement du système d'antipollution SCR subsiste. L'alerte est renouvelée dès la mise du contact. Dès que possible, vous devez vous adresser au réseau PEUGEOT ou à un atelier qualifié. Sinon, vous ne pourrez plus redémarrer le véhicule.

## Démarrage interdit



A chaque mise du contact, les témoins SERVICE et autodiagnostic moteur s'allument et le témoin UREA clignote, accompagnés d'un signal sonore et de l'affichage du message "Défaut antipollution : Démarrage interdit".

**!** Vous avez dépassé la limite de roulage autorisé : le dispositif d'antidémarrage empêche le redémarrage du moteur.

Pour pouvoir redémarrer le moteur, vous devez impérativement faire appel au réseau PEUGEOT ou à un atelier qualifié.



# Ordinateur de bord

## Combiné

Système vous donnant des informations instantanées sur le parcours effectué (autonomie, consommation...).

## Affichage des données sur le combiné

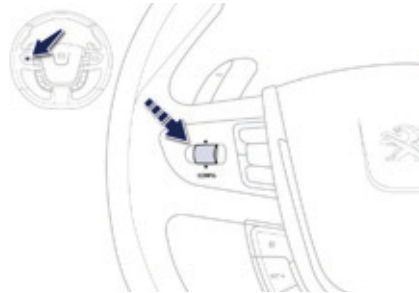

☞ Appuyez sur la **commande au volant**, pour afficher successivement les différents onglets de l'ordinateur de bord.

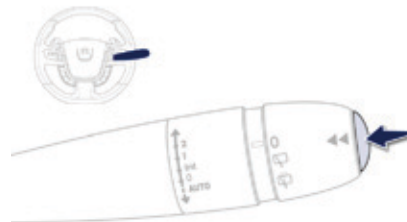

☞ Ou sur l'extrémité de la commande d'essuie-vitre.

- Onglet des informations instantanées avec :
  - l'autonomie,
  - la consommation instantanée,
  - le compteur de temps du Stop & Start.

1

- Onglet du parcours "1" avec :
  - la vitesse moyenne, pour le premier parcours,
  - la consommation moyenne,
  - la distance parcourue.

2

- Onglet du parcours "2" avec :
  - la vitesse moyenne, pour le second parcours,
  - la consommation moyenne,
  - la distance parcourue.

## Remise à zéro du parcours

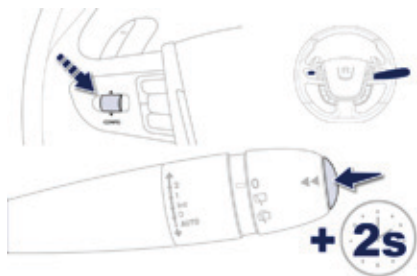

- ☞ Lorsque le parcours désiré est affiché, appuyez plus de deux secondes sur la commande ou effectuez un appui long sur la molette de gauche des commandes au volant.

Les parcours "1" et "2" sont indépendants et d'utilisation identique.

Le parcours "1" permet d'effectuer, par exemple, des calculs journaliers, et le parcours "2" des calculs mensuels.

# Ordinateur de bord

## Écran tactile

Système vous donnant des informations instantanées sur le parcours effectué (autonomie, consommation...).



Les données sont accessibles par le menu "**Conduite**".

### Affichages des données sur l'écran tactile

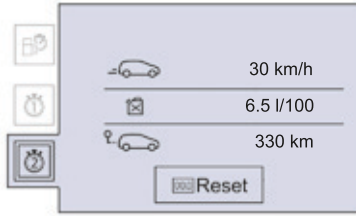

Affichage permanent :

☞ Sélectionnez le menu "**Conduite**".

Les informations de l'ordinateur de bord sont affichées sur la page primaire du menu.

☞ Appuyez sur l'une des touches pour afficher l'onglet désiré.

Affichage temporaire dans une fenêtre spécifique :

☞ Appuyez sur l'extrémité de la commande d'essuie-vitre pour accéder aux informations et afficher les différents onglets.



L'onglet des informations instantanées avec :

- l'autonomie,
- la consommation instantanée,
- le compteur de temps du Stop & Start.



L'onglet du parcours "1" avec :

- la distance parcourue,
- la consommation moyenne,
- la vitesse moyenne, pour le premier parcours.



L'onglet du parcours "2" avec :

- la distance parcourue,
- la consommation moyenne,
- la vitesse moyenne, pour le second parcours.

### Remise à zéro du parcours

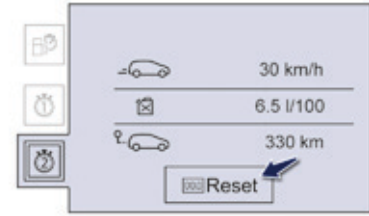

☞ Lorsque le parcours désiré est affiché, appuyez sur la touche de remise à zéro, ou sur l'extrémité de la commande d'essuie-vitre.

Les parcours "1" et "2" sont indépendants et d'utilisation identique.

Le parcours "1" permet d'effectuer, par exemple, des calculs journaliers, et le parcours "2" des calculs mensuels.

## Ordinateur de bord, quelques définitions ...



### Autonomie

(km ou miles)

Elle indique le nombre de kilomètres pouvant être encore parcourus avec le carburant restant dans le réservoir en fonction de la consommation moyenne des derniers kilomètres parcourus.

**i** Cette valeur peut varier à la suite d'un changement de conduite ou de relief, occasionnant une variation importante de la consommation instantanée.

Dès que l'autonomie est inférieure à 30 km, des tirets s'affichent. Après un complément de carburant d'au moins 5 litres, l'autonomie est recalculée et s'affiche si elle dépasse 100 km.

**i** Si des tirets s'affichent durablement en roulant à la place des chiffres, consultez le réseau PEUGEOT ou un atelier qualifié.



### Consommation instantanée

(l/100 km ou km/l ou mpg)

C'est la quantité moyenne de carburant consommée depuis quelques secondes.

**i** Cette fonction ne s'affiche qu'à partir de 30 km/h.



### Consommation moyenne

(l/100 km ou km/l ou mpg)

C'est la quantité moyenne de carburant consommée depuis la dernière remise à zéro de l'ordinateur.



### Vitesse moyenne

(km/h ou mph)

C'est la vitesse moyenne calculée depuis la dernière remise à zéro de l'ordinateur (contact mis).



### Compteur de temps du Stop & Start

(minutes / secondes ou heures / minutes)

Si votre véhicule est équipé du Stop & Start, un compteur de temps cumule les durées de mise en mode STOP au cours du trajet.

Il se remet à zéro à chaque mise du contact avec la clé.

# Écran tactile

Il permet l'accès :

- aux menus de paramétrage des fonctions et des équipements du véhicule,
- aux menus de configuration audio et d'affichage,
- aux commandes des équipements audio et du téléphone et à l'affichage des informations associées.

Et, suivant équipement, il permet :

- l'affichage des messages d'alerte et de l'aide graphique au stationnement,
- l'accès aux commandes du système de navigation et aux services internet, et l'affichage des informations associées.

**!** **Pour des raisons de sécurité le conducteur doit impérativement réaliser les opérations, nécessitant une attention soutenue, véhicule à l'arrêt.**

Certaines fonctions ne sont pas accessibles en roulant.

## Fonctionnement général

### Recommandations

Il est nécessaire d'effectuer un appui marqué, notamment pour les gestes dit "glissés" (balayage de listes, déplacement de la carte...). Un simple effleurement n'est pas suffisant. L'écran ne prend pas en compte les appuis avec plusieurs doigts.

Cette technologie permet une utilisation par toutes les températures et avec des gants.

Ne pas utiliser d'objets pointus sur l'écran tactile.

Ne pas toucher l'écran tactile avec les mains mouillées.

Utilisez un chiffon propre et doux pour le nettoyage de l'écran tactile.

### État des voyants

Certaines touches comportent un voyant indiquant l'état de la fonction correspondante.

Voyant vert : vous avez activé la fonction correspondante.

Voyant orange : vous avez neutralisé la fonction correspondante.

## Principes

Appuyez sur les boutons matérialisés sur l'écran tactile.

Chaque menu s'affiche sur une page ou deux pages (page primaire et page secondaire).



Utilisez cette touche pour accéder à la page secondaire.



Utilisez cette touche pour revenir à la page primaire.



Au bout de quelques instants sans actions sur la page secondaire, la page primaire s'affiche automatiquement.



Utilisez cette touche pour accéder à des informations complémentaires et aux réglages de certaines fonctions.



Utilisez cette touche pour valider.



Utilisez cette touche pour quitter.

## Menus



Appuyez sur cette touche pour accéder au menu principal ou appuyez sur une des touches de la façade pour accéder directement au menu concerné.



### Navigation.

Selon le niveau de finition, la navigation est indisponible, en option ou de série.

NAV

Voir rubrique "Audio et télématique".



### Radio Média.

Voir rubrique "Audio et télématique".

MEDIA



### Réglages.

Permet de configurer l'affichage et le système.

SETUP



### Internet.

Ces services sont disponibles de série ou en option.

WEB

Voir rubrique "Audio et télématique".



### Téléphone.

Voir rubrique "Audio et télématique".

TEL



### Conduite.

Permet d'accéder à l'ordinateur de bord et, selon version, paramétrer certaines fonctions.

DRIVE









Voir rubrique correspondante.



1. Réglage du volume / coupure du son.  
Voir rubrique "Audio et télématique".

## Menu "Réglages"



Les fonctions accessibles par ce menu sont détaillées dans le tableau ci-après.

Touche	Fonction correspondante	Commentaires
	<b>Réglages Audio</b>	Réglages du niveau sonore, de la balance, ...
	<b>Harmonies</b>	Choix de l'univers graphique.
	<b>Eteindre écran</b>	Extinction de l'affichage sur l'écran tactile (écran noir). Un appui sur l'écran noir ou sur l'une des touches de Menu permet de revenir à l'affichage.
	<b>Réglages Système</b>	Choix des unités : - température (°Celsius ou °Fahrenheit) - distances et consommations (l/100 km, mpg ou km/l).
	<b>Heure/Date</b>	Réglage de la date et de l'heure.
	<b>Langues</b>	Choix de la langue d'affichage : français, anglais, italien, espagnol, allemand, néerlandais, portugais, polonais, turc, russe.
	<b>Réglage Ecran</b>	Réglage des paramètres d'affichage (défilement des textes, animations, ...).
	<b>Calculatrice</b>	Affichage de la calculatrice.
	<b>Calendrier</b>	Affichage du calendrier.



## Menu "Conduite"

Les fonctions paramétrables (selon version) sont détaillées dans le tableau ci-après.

Touche	Fonction correspondante	Commentaires
	<b>Aide au stationnement</b>	Neutralisation de la fonction.
	<b>Surveillance d'angle mort</b>	Activation de la fonction.



# Réglage date et heure

## Autoradio sans Écran tactile



Sélectionner avec les flèches "**Personnalisation - Configuration**" et valider.



Sélectionner le paramètre à modifier. Le valider en appuyant sur la touche **OK**, puis modifier le paramètre et valider de nouveau pour enregistrer la modification.



Appuyer sur **MENU**.



Sélectionner avec les flèches "**Configuration afficheur**" et valider.

Sélectionner avec les flèches "**Réglage date et heure**" et valider.

Régler les paramètres un par un en validant par la touche **OK**. Sélectionner ensuite l'onglet "**OK**" sur l'écran puis valider pour sortir du menu "**Réglage date et heure**".

## Autoradio avec Écran tactile



☞ Sélectionnez le menu  
**SETUP** "Réglages".



☞ Dans la page secondaire,  
appuyez sur "**Heure/Date**".

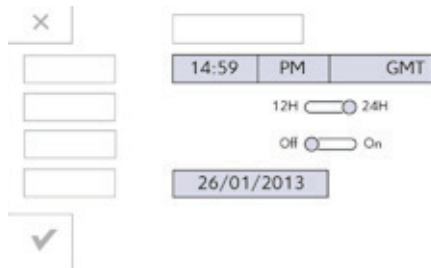

☞ Sélectionnez "**Régler heure**" ou "**Régler date**" et modifiez les paramètres à l'aide du pavé numérique puis validez.



☞ Appuyez sur "**Valider**" pour quitter.

## Clé à télécommande

Système permettant le verrouillage ou le déverrouillage centralisé du véhicule avec la serrure ou à distance.

Il assure également la localisation, l'ouverture et la fermeture du bouchon du réservoir de carburant et le démarrage du véhicule, ainsi qu'une protection contre le vol.

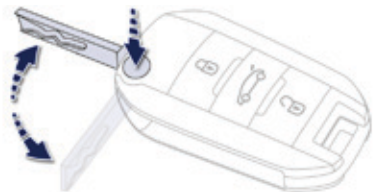

### Dépliage / Repliage de la clé

- ☞ Appuyez sur ce bouton pour la déplier / replier.

**!** Si vous n'appuyez pas sur le bouton, vous risquez d'endommager la télécommande.

## Déverrouillage total

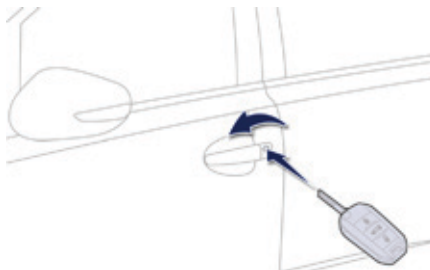

### Avec la clé

- ☞ Tournez la clé vers l'avant du véhicule pour déverrouiller le véhicule.

### Avec la télécommande



- ☞ Appuyez sur le cadenas ouvert pour déverrouiller le véhicule.



Un appui maintenu sur ce bouton permet l'ouverture automatique des vitres.

- i** Le déverrouillage est signalé par le clignotement rapide des feux indicateurs de direction pendant deux secondes environ. Dans le même temps, en fonction de votre version, les rétroviseurs extérieurs se déploient.

## Déverrouillage sélectif



Ce paramétrage se fait par le menu de configuration de l'afficheur du combiné.

Par défaut, le déverrouillage total est activé.

### Avec la télécommande



Pour déverrouiller uniquement la porte conducteur, appuyez une première fois sur le cadenas ouvert.

Pour déverrouiller les autres portes et le coffre, appuyez une seconde fois sur le cadenas ouvert.

Chaque déverrouillage est signalé par le clignotement rapide des feux indicateurs de direction pendant deux secondes environ.

Dans le même temps, en fonction de votre version, les rétroviseurs extérieurs se déploient.

## Déverrouillage du coffre

### Avec la télécommande



Appuyez sur ce bouton pour déverrouiller le véhicule et ouvrir le coffre.

### Fonction coffre seul activé



Ce paramétrage se fait par le menu de configuration de l'afficheur du combiné.

Par défaut, cette fonction est désactivée.

L'utilisation de la télécommande déverrouille et/ou ouvre alors uniquement le coffre.

**!** N'oubliez pas de reverrouiller votre coffre.

## Verrouillage simple

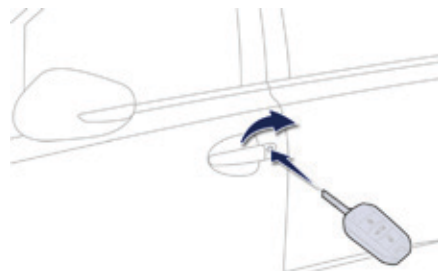

### Avec la clé

Tournez la clé vers l'arrière du véhicule pour verrouiller totalement le véhicule.

### Avec la télécommande



Appuyez sur le cadenas fermé pour verrouiller totalement le véhicule.

## Super-verrouillage

**i** Maintenir le verrouillage (clé, télécommande ou manuelle) permet la fermeture automatique des vitres et du toit ouvrant. Consultez le réseau PEUGEOT pour désactiver cette fonction.



**i** Le verrouillage est signalé par l'allumage fixe des feux indicateurs de direction pendant deux secondes environ. Dans le même temps, en fonction de votre version, les rétroviseurs extérieurs se rabattent.

**!** Le super-verrouillage rend les commandes extérieures et intérieures des portes inopérantes. Il neutralise également le bouton de la commande centralisée manuelle. Ne laissez donc jamais personne à l'intérieur du véhicule, quand celui-ci est super-verrouillé.

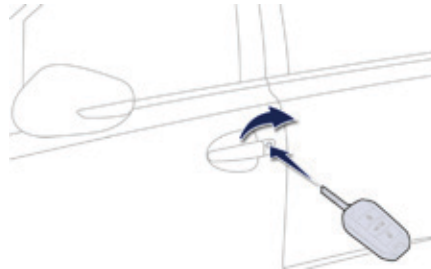

### Avec la clé

- ☞ Tournez la clé vers l'arrière, dans la serrure de la porte conducteur, pour verrouiller totalement le véhicule.
- ☞ Dans les cinq secondes, tournez de nouveau la clé vers l'arrière pour super-verrouiller le véhicule.

### Avec la télécommande



- ☞ Appuyez sur le cadenas fermé pour verrouiller totalement le véhicule ou appuyez plus de deux secondes sur le cadenas fermé pour fermer en plus automatiquement les vitres.
- ☞ Dans les cinq secondes, appuyez de nouveau sur le cadenas fermé pour super-verrouiller le véhicule.

**i** Le super-verrouillage est signalé par l'allumage fixe des feux indicateurs de direction pendant deux secondes environ.

## Localisation du véhicule



☞ Appuyez sur le cadenas fermé pour localiser votre véhicule verrouillé sur un parc de stationnement.

Ceci est signalé par l'allumage des plafonniers et le clignotement des feux indicateurs de direction pendant quelques secondes.

## Protection antivol

### Antidémarrage électronique

La clé contient une puce électronique qui possède un code particulier. A la mise du contact, ce code doit être reconnu pour que le démarrage soit possible.

Cet antidémarrage électronique verrouille le système de contrôle du moteur, quelques instants après la coupure du contact et, empêche la mise en route du moteur par effraction.

**SERVICE** En cas de dysfonctionnement, vous êtes averti par l'allumage de ce témoin, un signal sonore et un message sur l'écran.

Dans ce cas, votre véhicule ne démarrera pas ; consultez rapidement le réseau PEUGEOT.

**i** Gardez précieusement, hors de votre véhicule, l'étiquette jointe aux clés qui vous sont remises lors de l'acquisition de votre véhicule.

## Procédure de secours - Clés à télécommande

### Verrouillage-déverrouillage de la porte conducteur

Insérez la clé dans la serrure pour verrouiller ou déverrouiller la porte.

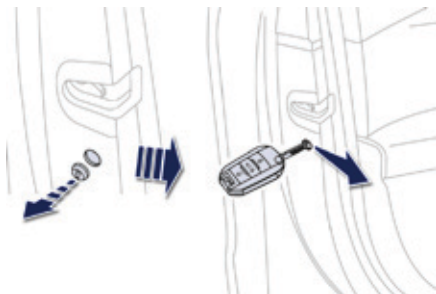

### Verrouillage -déverrouillage des portes passagers

#### Verrouillage

- ☞ Sur les portes arrière, vérifiez que la sécurité enfants n'est pas activée.
- ☞ Retirez le capuchon noir, situé sur le chant de porte, à l'aide de la clé.
- ☞ Insérez la clé sans forcer dans la cavité, puis sans tourner, déplacer latéralement le loquet vers l'intérieur de la porte.
- ☞ Retirez la clé et remettez en place le capuchon.

#### Déverrouillage

Tirez la commande intérieure d'ouverture des portes.

**i** Si votre véhicule en est équipé, l'alarme ne se désactive/s'active pas lors de l'ouverture/fermeture du véhicule. L'ouverture d'une porte déclenchera l'alarme qui sera interrompue à la mise du contact.

## Défaillance de la télécommande

Après un débranchement de la batterie, un changement de la pile ou en cas de dysfonctionnement de la télécommande, vous ne pouvez plus ouvrir, fermer et localiser votre véhicule.

- ☞ Dans un premier temps, utilisez la clé dans la serrure pour ouvrir ou fermer votre véhicule.
- ☞ Dans un deuxième temps, réinitialisez la télécommande.

Si le problème persiste, consultez rapidement le réseau PEUGEOT ou un atelier qualifié.

## Réinitialisation

- ☞ Mettez le contact.
- ☞ Appuyez aussitôt sur un des boutons de la télécommande pendant quelques secondes.
- ☞ Coupez le contact.

La télécommande est de nouveau complètement opérationnelle.

## Changement de la pile de la clé



Pile réf. : CR2032 / 3 volts.

Cette pile de rechange est disponible dans le réseau PEUGEOT ou dans un atelier qualifié. Un message s'affiche au combiné, lorsque le remplacement de la pile est nécessaire.

- ☞ Déclippez le couvercle à l'aide d'un petit tournevis au niveau de l'encoche.
- ☞ Relevez le couvercle.
- ☞ Faites sortir la pile usée hors de son logement.
- ☞ Mettez en place la pile neuve dans son logement en respectant le sens d'origine.
- ☞ Clippez le couvercle sur le boîtier.



Ne jetez pas les piles de télécommande, elles contiennent des métaux nocifs pour l'environnement. Rapportez-les à un point de collecte agréé.



# Clé électronique "Accès et Démarrage Mains Libres"

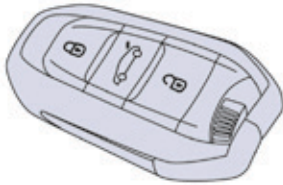

Système permettant l'ouverture, la fermeture et le démarrage du véhicule en gardant la clé électronique sur soi. Il peut également être utilisé comme une télécommande.

**i** Pour des raisons de sécurité ou de vol, ne laissez jamais votre clé électronique dans le véhicule même lorsque vous êtes à proximité de celui-ci. Il est recommandé de la garder sur soi.

## Déverrouillage total Avec la télécommande



☞ Appuyez sur le cadenas ouvert pour déverrouiller le véhicule.



Un appui maintenu sur ce bouton permet l'ouverture à distance de toutes les vitres.



2

## Avec la clé sur soi

☞ Avec la clé électronique sur vous dans la zone de reconnaissance, passez la main derrière la poignée de porte pour déverrouiller le véhicule, puis tirez sur la poignée pour ouvrir la porte.

Vos passagers peuvent également ouvrir les portes à l'exception du coffre, dès lors que la clé électronique se trouve dans la zone de reconnaissance.

**i** Le déverrouillage est signalé par le clignotement rapide des feux indicateurs de direction pendant deux secondes environ. Dans le même temps, en fonction de votre version, les rétroviseurs extérieurs se déploient.

- !** L'accumulation de salissures sur la surface intérieure de la poignée peut altérer la détection (eau, poussière, boue, sel, ...).
- Si un nettoyage de la surface intérieure de la poignée à l'aide d'un chiffon ne permet pas de rétablir la détection, consulter le réseau PEUGEOT ou un atelier qualifié.
- Un apport soudain d'eau (jet d'eau, lavage haute pression, ...) peut être considéré par le système comme une volonté d'accès au véhicule.

## Déverrouillage sélectif



Ce paramétrage se fait par le menu de configuration de l'afficheur du combiné.  
Par défaut, le déverrouillage total est activé.

## Avec la télécommande



- ☞ Pour déverrouiller uniquement la porte conducteur, appuyez une première fois sur le cadenas ouvert.
- ☞ Pour déverrouiller les autres portes et le coffre, appuyez une seconde fois sur le cadenas ouvert.

## Avec la clé sur soi

- ☞ Pour déverrouiller uniquement la porte conducteur avec la clé électronique sur vous, passez la main derrière la poignée de porte conducteur puis tirez sur la poignée pour l'ouvrir.
- ☞ Pour déverrouiller l'ensemble du véhicule, passez la main derrière l'une des poignées de portes passagers, du côté du véhicule où se trouve la clé électronique, puis tirez sur celle-ci pour l'ouvrir.

**i** Chaque déverrouillage est signalé par le clignotement rapide des feux indicateurs de direction pendant deux secondes environ.  
Dans le même temps, en fonction de votre version, les rétroviseurs extérieurs se déploient.

## Déverrouillage du coffre

### Avec la télécommande



- ☞ Appuyez sur ce bouton pour déverrouiller le véhicule et ouvrir le coffre.

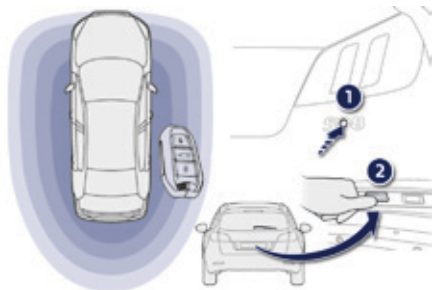

### Avec la clé sur soi

- ☞ Avec la clé électronique dans la zone de reconnaissance, appuyez sur le bouton **1** (Berline) ou appuyez sur le bouton **2** (SW et RXH thermique) pour déverrouiller le véhicule et ouvrir le coffre.

### Fonction coffre seul activé



- ☞ Ce paramétrage se fait par le menu de configuration de l'afficheur du combiné.

Par défaut, cette fonction est désactivée.

- ☞ L'utilisation de la télécommande ou de la clé électronique déverrouille et/ou ouvre alors uniquement le coffre.



N'oubliez pas de reverrouiller votre coffre.

## Verrouillage simple

### Avec la télécommande



☞ Appuyez sur le cadenas fermé pour verrouiller totalement le véhicule.

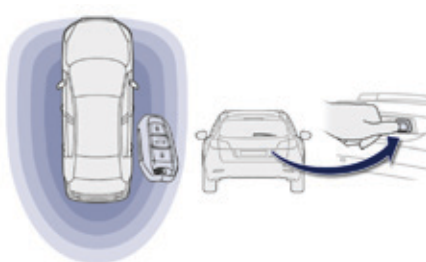
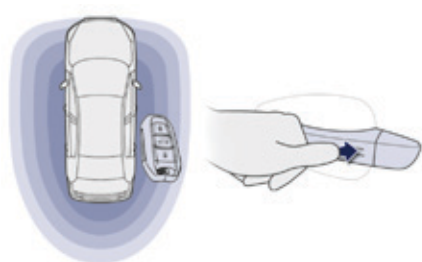

### Avec la clé sur soi

☞ Avec la clé électronique dans la zone de reconnaissance, appuyez avec un doigt sur la poignée de porte (au niveau des repères) pour verrouiller le véhicule.

☞ Depuis le coffre (SW et RXH thermique uniquement), avec la clé électronique dans la zone de reconnaissance, appuyez sur le bouton droit du volet de coffre pour verrouiller le véhicule.

i



Maintenir le verrouillage (clé, télécommande ou manuelle) permet la fermeture



automatique des vitres et du toit ouvrant.

Consultez le réseau PEUGEOT pour désactiver cette fonction.

i

Le verrouillage est signalé par l'allumage fixe des feux indicateurs de direction pendant deux secondes environ.

Dans le même temps, en fonction de votre version, les rétroviseurs extérieurs se rabattent.

**!** Si une des portes ou le coffre reste ouvert ou si une clé du système Accès et Démarrage Mains Libres est laissée à l'intérieur du véhicule ou si le contact est mis, le verrouillage centralisé ne s'effectue pas.

Véhicule verrouillé, en cas de déverrouillage par inadvertance, le véhicule se reverrouillera automatiquement au bout de trente secondes environ, sauf si une porte est ouverte.

Si l'alarme avait été activée au préalable, elle ne se réactivera pas automatiquement.

Le rabattement et le déploiement des rétroviseurs extérieurs à la télécommande peuvent être neutralisés par le réseau PEUGEOT ou un atelier qualifié.

**i** Par mesure de sécurité (enfants à bord), ne quittez jamais le véhicule sans votre clé du système Accès et Démarrage Mains Libres, même pour une courte durée.

Attention aux vols lorsque la clé du système Accès et Démarrage Mains Libres se trouve dans la zone de reconnaissance avec votre véhicule déverrouillé.

Afin de préserver la charge de la pile de la clé électronique, les fonctions "Mains libres" se mettent en veille prolongée au-delà de 21 jours de non-utilisation. Pour rétablir ces fonctions, vous devez appuyer sur l'un des boutons de la télécommande ou démarrer le moteur avec la clé électronique dans le lecteur.

## Super-verrouillage

- !** Le super-verrouillage rend les commandes extérieures et intérieures des portes inopérantes. Il neutralise également le bouton de la commande centralisée manuelle. Ne laissez donc jamais personne à l'intérieur du véhicule, quand celui-ci est super-verrouillé.

### Avec la télécommande



- ☞ Appuyez sur le cadenas fermé pour verrouiller totalement le véhicule ou appuyez plus de deux secondes sur le cadenas fermé pour fermer en plus automatiquement les vitres.
- ☞ Dans les cinq secondes, appuyez de nouveau sur le cadenas fermé pour super-verrouiller le véhicule.

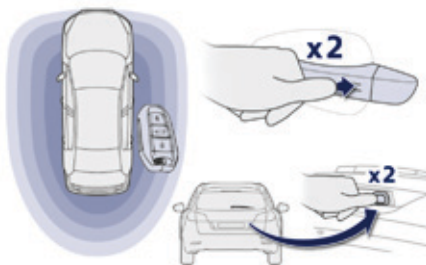

### Avec la clé sur soi

Par les portes :

- ☞ Avec la clé électronique dans la zone de reconnaissance, appuyez avec un doigt sur la poignée de porte (au niveau des repères) pour verrouiller le véhicule.
- ☞ Dans les cinq secondes, appuyez de nouveau sur la poignée pour super-verrouiller le véhicule.

Par le coffre (SW et RXH thermique uniquement) :

- ☞ Avec la clé électronique dans la zone de reconnaissance, appuyez sur le bouton droit du volet de coffre pour verrouiller le véhicule.
- ☞ Dans les cinq secondes, appuyez de nouveau sur le bouton droit du volet de coffre pour super-verrouiller le véhicule.

**i** Le super-verrouillage est signalé par l'allumage fixe des feux indicateurs de direction pendant deux secondes environ.

## Localisation du véhicule



☞ Appuyez sur le cadenas fermé pour localiser votre véhicule verrouillé sur un parc de stationnement.

Ceci est signalé par l'allumage des plafonniers et le clignotement des feux indicateurs de direction pendant quelques secondes.

## Protection antivol

### Antidémarrage électronique

La clé contient une puce électronique qui possède un code particulier. A la mise du contact, ce code doit être reconnu pour que le démarrage soit possible.

Cet antidémarrage électronique verrouille le système de contrôle du moteur, quelques instants après la coupure du contact et, empêche la mise en route du moteur par effraction.

**SERVICE** En cas de dysfonctionnement, vous êtes averti par l'allumage de ce témoin, un signal sonore et un message sur l'écran.

Dans ce cas, votre véhicule ne démarrera pas ; consultez rapidement le réseau PEUGEOT.

**i** Gardez précieusement, hors de votre véhicule, l'étiquette jointe aux clés qui vous sont remises lors de l'acquisition de votre véhicule.

## Procédure de secours - Clés électronique

### Verrouillage - déverrouillage avec la clé intégrée

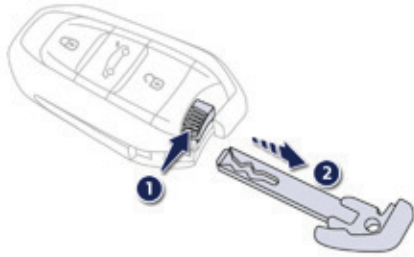

La clé intégrée sert à verrouiller ou déverrouiller le véhicule lorsque la clé électronique ne peut pas fonctionner :

- usure de la pile, batterie véhicule déchargée ou débranchée, ...
  - véhicule situé dans une zone à forts rayonnements électromagnétiques.
- ☞ Tirez sur le bouton 1, pour extraire la clé intégrée 2.
- ☞ Ouvrez ou fermez le véhicule à l'aide de la clé.

### Verrouillage-déverrouillage de la porte conducteur

Insérez la clé intégrée dans la serrure pour verrouiller ou déverrouiller la porte.

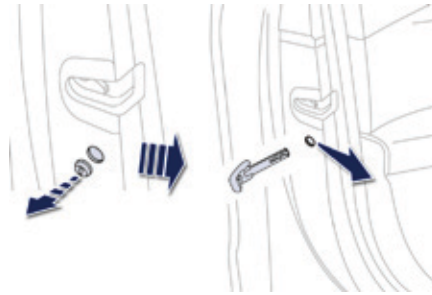

### Verrouillage-déverrouillage des portes passagers

#### Verrouillage

- ☞ Sur les portes arrière, vérifiez que la sécurité enfants n'est pas activée.
- ☞ Retirez le capuchon noir, situé sur le chant de porte, à l'aide de la clé intégrée.
- ☞ Insérez la clé intégrée sans forcer dans la cavité, puis sans tourner, déplacer latéralement le loquet vers l'intérieur de la porte.
- ☞ Retirez la clé intégrée et remettez en place le capuchon.

#### Déverrouillage

Tirez la commande intérieures d'ouverture des portes.

**i** Si votre véhicule en est équipé, l'alarme ne se désactive/s'active pas lors de l'ouverture/fermeture du véhicule. L'ouverture d'une porte déclenchera l'alarme qui sera interrompue à la mise du contact.



## Défaillance de la clé électronique

Après un débranchement de la batterie, un changement de la pile ou en cas de dysfonctionnement de la télécommande, vous ne pouvez plus ouvrir, fermer et localiser votre véhicule.

- ☞ Dans un premier temps, utilisez la clé dans la serrure pour ouvrir ou fermer votre véhicule.
- ☞ Dans un deuxième temps, réinitialisez la télécommande.

Si le problème persiste, consultez rapidement le réseau PEUGEOT ou un atelier qualifié.

## Réinitialisation

- ☞ Coupez le contact.
- ☞ Appuyez aussitôt sur un des boutons de la télécommande pendant quelques secondes.
- ☞ Mettez le contact.

La clé électronique est de nouveau complètement opérationnelle.

## Changement de la pile de la clé électronique

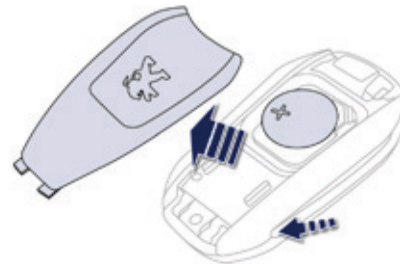

Pile réf. : CR2032 / 3 volts.

Cette pile de recharge est disponible dans le réseau PEUGEOT ou dans un atelier qualifié. Un message s'affiche au combiné, lorsque le remplacement de la pile est nécessaire.

- ☞ Déclippez le couvercle à l'aide d'un objet pointu au niveau du porte-clé.
- ☞ Faites glisser la pile usée hors de son logement.
- ☞ Faites glisser la pile neuve dans son logement en respectant le sens d'origine.
- ☞ Clippez le couvercle du boîtier en l'emboîtant par l'avant.
- ☞ Réinitialisez la clé électronique.



Ne jetez pas les piles de télécommande, elles contiennent des métaux nocifs pour l'environnement. Rapportez-les à un point de collecte agréé.

## Verrouillage / déverrouillage de l'intérieur



☞ Appuyez sur le bouton.  
Il permet de verrouiller ou déverrouiller les portes et le coffre.

**i** Après le déverrouillage, si aucune porte n'est ouverte dans les 30 secondes, les portes seront verrouillées automatiquement.

### Verrouillage centralisé automatique des portes

Les portes peuvent se verrouiller automatiquement au roulage (vitesse supérieure à 10 km/h).  
Pour activer ou neutraliser cette fonction, appuyez sur le bouton jusqu'à l'apparition d'un message à l'écran.

**!** Rouler avec les portes verrouillées peut rendre l'accès des secours dans l'habitacle plus difficile en cas d'urgence.

**!** Si le véhicule est super-verrouillé ou verrouillé par la télécommande ou les poignées de portes, le bouton est inopérant. Dans ce cas, utilisez la clé ou la télécommande pour déverrouiller.

**i** Dans le cas d'un transport volumineux avec coffre ouvert, vous pouvez appuyer sur le bouton pour verrouiller seulement les portes.  
Lors d'un verrouillage par l'intérieur, les rétroviseurs extérieurs ne se rabattent pas.

## Coffre

### Ouverture



### Berline

- ☞ Après déverrouillage total du véhicule ou après un appui sur le bouton d'ouverture du coffre de la clé à télécommande, appuyez sur ce bouton.

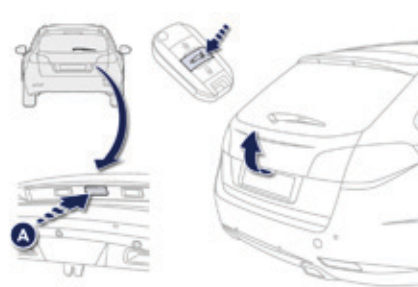

### SW et RXH thermique

- ☞ Après déverrouillage total du véhicule ou après un appui sur le bouton d'ouverture du coffre de la clé à télécommande, appuyez sur la palette **A**, et soulevez le coffre.



### Ouverture de l'intérieur

Restez appuyé sur ce bouton jusqu'à entendre le déverrouillage du coffre.

### Fermeture

- ☞ Abaissez le coffre à l'aide de la poignée de préhension intérieure.

Lorsque le volet de coffre est mal fermé :



- **moteur tournant**, ce témoin et un message apparaissent sur l'afficheur du combiné pendant quelques secondes,
- **véhicule roulant** (vitesse supérieure à 10 km/h), ce témoin et un message, accompagné d'un signal sonore, apparaissent sur l'afficheur du combiné pendant quelques secondes.

## Coffre motorisé (SW et RXH thermique)

### Ouverture avec la clé électronique

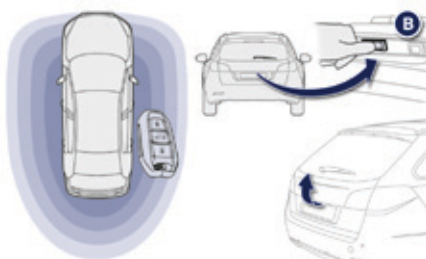
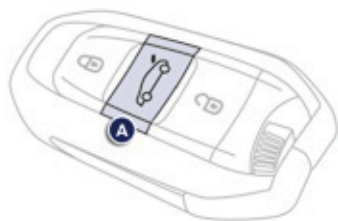

#### Véhicule verrouillé / super-verrouillé



- ☞ Si vous n'êtes pas dans la zone de reconnaissance, effectuez un appui maintenu sur le bouton **A**, situé sur la clé électronique. Cette action déverrouille préalablement le véhicule et déclenche l'ouverture du coffre.



- ☞ Avec la clé électronique sur vous, dans la zone de reconnaissance, appuyez sur le bouton **B** du coffre. Cette action déverrouille préalablement le véhicule et déclenche l'ouverture du coffre.

#### Véhicule déverrouillé

- ☞ Effectuez un appui maintenu sur le bouton **A** de la clé électronique, ou un appui sur le bouton **B** du coffre pour déclencher son ouverture.

### Ouverture de l'intérieur



- ☞ Appuyez sur ce bouton pour déverrouiller et déclencher l'ouverture du coffre.

**!** Veillez à l'absence d'obstacle lors de l'ouverture du coffre à distance.

## Fermeture motorisée

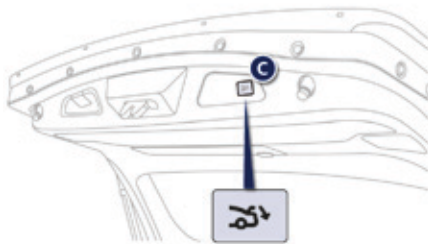

- ☞ Appuyez sur ce bouton **C** pour commander la fermeture électrique du coffre.

Ne pas gêner la fermeture du couvercle de coffre ; tout obstacle à la fermeture provoque l'arrêt et une remontée automatique de quelques centimètres.

Pour fermer manuellement : bougez légèrement le coffre vers le haut puis vers le bas afin de le débrayer puis abaissez-le jusqu'à la fermeture.

**!** Afin d'éviter les risques de blessure, veillez à ce qu'aucune personne ne se trouve à proximité du coffre lors des manoeuvres d'ouverture et de fermeture.

## Interruption de l'ouverture ou de la fermeture

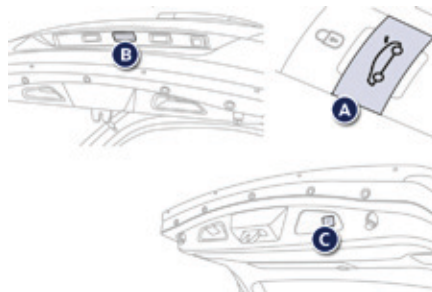

Lorsque le couvercle est en cours d'ouverture ou de fermeture électrique, vous pouvez à tout moment, interrompre son mouvement :

- ☞ appuyez sur le bouton intérieur ou sur le bouton **A** de la clé à télécommande ou sur le bouton **B** ou **C** du coffre.

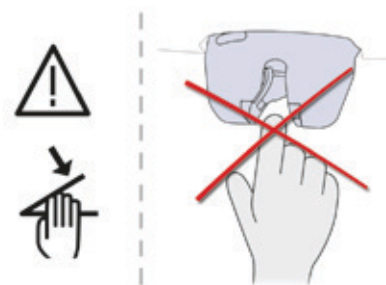

**!** Ne jamais introduire un doigt dans le système de verrouillage du volet : risque d'accident grave !

## Réglage hauteur d'ouverture

La hauteur maximum d'ouverture du coffre peut être mémorisée (hauteur sous plafond réduite, ...).

Cette mémorisation s'effectue en deux étapes, par appuis successifs sur le bouton **C** :

- pendant l'ouverture, un premier appui permet d'arrêter le volet de coffre à la hauteur souhaitée,
- un second appui maintenu mémorise la position du volet de coffre, un signal sonore confirme la mémorisation. Pour supprimer cette mémorisation, effectuez un nouvel appui maintenu jusqu'au signal sonore.

## Alerte "coffre ouvert"

Moteur tournant ou véhicule roulant, si le coffre est mal fermé, un message accompagné d'un signal sonore (à partir de 10 km/h) s'affiche sur l'afficheur du combiné.

**!** Le volet de coffre n'est pas conçu pour supporter un porte-vélo. En cas d'installation d'un porte-vélo sur le dispositif d'attelage, il est impératif de désactiver le fonctionnement automatique.

### **i** Précautions d'usage

En cas d'accumulation de neige sur le volet, enlevez la neige avant de commander l'ouverture automatique du volet.

Le gel peut bloquer le volet et empêcher la manoeuvre d'ouverture : attendre la fonte du gel après le réchauffage de l'habitacle.

Lors du lavage du véhicule dans une station automatique, n'oubliez pas de verrouiller votre véhicule afin d'éviter tout risque d'ouverture inopinée.

Lors de manoeuvres successives d'ouverture et de fermeture du volet de coffre, il se peut que l'échauffement du moteur électrique ne permette plus l'ouverture ni la fermeture de celui-ci.

Laissez refroidir le moteur sans effectuer de manoeuvre pendant dix minutes.

## Commande de secours (Berline, SW et RHX thermique)

Dispositif pour déverrouiller mécaniquement le coffre en cas de dysfonctionnement de la batterie ou du verrouillage centralisé.

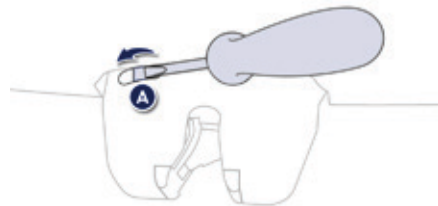

## Déverrouillage

- ☞ Rabattez les sièges arrière, afin d'accéder à la serrure par l'intérieur du coffre.
- ☞ Introduisez un petit tournevis dans l'orifice **A** de la serrure, puis basculez le levier vers la gauche pour déverrouiller le coffre.

## Reverrouillage après fermeture

Une fois refermé, si le dysfonctionnement persiste, le coffre restera verrouillé.

## **!** Perte des clés, de la télécommande, de la clé électronique

Rendez-vous dans le réseau PEUGEOT avec le certificat d'immatriculation du véhicule, votre pièce d'identité et si possible, l'étiquette comportant le code des clés.

Le réseau PEUGEOT pourra récupérer le code clé et le code transpondeur pour commander une nouvelle clé.

### **Télécommande**

La télécommande haute fréquence est un système sensible ; ne la manipulez pas dans vos poches au risque de déverrouiller le véhicule à votre insu.

Évitez de manipuler les boutons de votre télécommande hors de portée et hors de la vue de votre véhicule. Vous risquez de la rendre inopérante. Il serait alors nécessaire de procéder à une nouvelle réinitialisation.

La télécommande ne peut pas fonctionner tant que la clé est dans l'antivol, même contact coupé.

### **Verrouillage du véhicule**

Rouler avec les portes verrouillées peut rendre l'accès des secours dans l'habitacle plus difficile en cas d'urgence.

Par mesure de sécurité (enfants à bord), retirez la clé de l'antivol ou prenez la clé électronique en quittant le véhicule, même pour une courte durée.

### **Perturbations électriques**

La clé électronique de l'Accès et Démarrage Mains Libres risque de ne pas fonctionner si elle est à proximité d'un appareil électronique : téléphone, ordinateur portable, champs magnétiques intenses, ...

### **Protection antivol**

N'apportez aucune modification au système d'antidémarrage électronique, cela pourrait engendrer des dysfonctionnements.

N'oubliez pas de tourner le volant pour bloquer la colonne de direction.

### **Lors de l'achat d'un véhicule d'occasion**

Faites effectuer une mémorisation des clés par le réseau PEUGEOT, afin d'être sûr que les clés en votre possession sont les seules qui permettent la mise en route du véhicule.

## Alarme

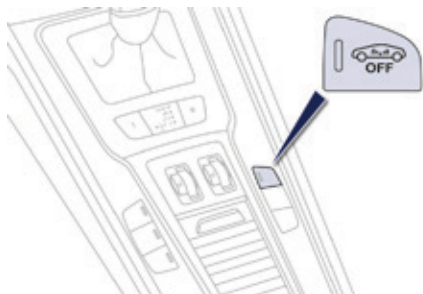

Système de protection et de dissuasion contre le vol et l'effraction. Il assure les types de surveillance suivants :

### - Périmétrique

Le système contrôle l'ouverture du véhicule. L'alarme se déclenche si quelqu'un essaie d'ouvrir une porte, le coffre ou le capot.

### - Volumétrique

Le système contrôle la variation de volume dans l'habitacle. L'alarme se déclenche si quelqu'un brise une vitre, pénètre dans l'habitacle ou se déplace à l'intérieur du véhicule.

### - Anti-soulèvement

Le système contrôle les mouvements de l'assiette du véhicule. L'alarme se déclenche si le véhicule est soulevé, déplacé ou heurté.

### ! Fonction autoprotection

Le système contrôle la mise hors service de ses composants. L'alarme se déclenche en cas de mise hors service ou de dégradation de la batterie, de la commande centrale ou des fils de la sirène.

Pour toute intervention sur le système d'alarme, consultez le réseau PEUGEOT ou un atelier qualifié.

## Fermeture du véhicule avec système d'alarme complet

### Activation

☞ Coupez le contact et sortez du véhicule.



☞ Appuyez sur le bouton de verrouillage de la télécommande ou verrouillez avec le système "Accès et Démarrage Mains Libres".

Le système de surveillance est actif : le voyant du bouton clignote toutes les secondes. Après l'appui sur le bouton de verrouillage de la télécommande ou du verrouillage du système "Accès et Démarrage Mains Libres", la surveillance périmétrique est activée après un délai de 5 secondes, la surveillance volumétrique après 45 secondes et l'anti-soulèvement après 90 secondes. Si un ouvrant (porte, coffre...) est mal fermé, le véhicule n'est pas verrouillé, mais la surveillance périmétrique s'activera après un délai de 45 secondes.



## Neutralisation de la surveillance volumétrique



- ☞ Appuyez sur le bouton de déverrouillage de la télécommande ou déverrouillez avec le système "Accès et Démarrage Mains Libres".



Le système de protection volumétrique est neutralisé : le voyant du bouton s'éteint.

## Fermeture du véhicule avec surveillance périmétrique seule

Neutralisez les surveillances volumétrique et anti-soulèvement pour éviter le déclenchement intempestif de l'alarme, dans certains cas comme :

- laisser une vitre entre ouverte,
- le lavage de votre véhicule,
- le changement de roue,
- le remorquage de votre véhicule,
- le transport sur un bateau.

## Neutralisation des surveillances volumétrique et anti-soulèvement



- ☞ Coupez le contact et dans les dix secondes, appuyez sur ce bouton jusqu'à l'allumage fixe du voyant.
- ☞ Sortez du véhicule.



- ☞ Appuyez immédiatement sur le bouton de verrouillage de la télécommande ou verrouillez avec le système "Accès et Démarrage Mains Libres".

Seule la surveillance périmétrique est activée : le voyant du bouton clignote toutes les secondes.

Pour être prise en compte, cette neutralisation doit être effectuée après chaque coupure de contact.

## Réactivation des surveillances volumétrique et anti-soulèvement



- ☞ Appuyez sur le bouton de déverrouillage de la télécommande ou déverrouillez avec le système "Accès et Démarrage Mains Libres" pour neutraliser la surveillance périmétrique.



- ☞ Appuyez sur le bouton de verrouillage de la télécommande ou verrouillez avec le système "Accès et Démarrage Mains Libres" pour activer l'ensemble des surveillances.



Le voyant du bouton clignote de nouveau toutes les secondes.

## Déclenchement de l'alarme

Il se traduit, pendant trente secondes, par le retentissement de la sirène et le clignotement des feux indicateurs de direction.

Les fonctions de surveillance restent actives jusqu'au onzième déclenchement consécutif de l'alarme.



Au déverrouillage du véhicule à la télécommande ou au déverrouillage avec le système "Accès et Démarrage Mains Libres", le clignotement rapide du voyant du bouton vous informe que l'alarme s'est déclenchée pendant votre absence. A la mise du contact, ce clignotement s'arrête immédiatement.

## Panne de télécommande

Pour désactiver les fonctions de surveillance :

- ☞ Déverrouillez le véhicule avec la clé dans la serrure de la porte conducteur.
- ☞ Ouvrez la porte ; l'alarme se déclenche.
- ☞ Mettez le contact, l'alarme s'arrête. Le voyant du bouton s'éteint.

## Fermeture du véhicule sans activer l'alarme

- ☞ Verrouillez ou super-verrouillez le véhicule avec la clé dans la serrure de la porte conducteur.

## Dysfonctionnement

A la mise du contact, l'allumage fixe du voyant du bouton indique le dysfonctionnement du système.

Faites vérifier par le réseau PEUGEOT ou par un atelier qualifié.

## Activation automatique\*

2 minutes après la fermeture de la dernière porte ou du coffre, le système s'active automatiquement.

- ☞ Pour éviter le déclenchement de l'alarme en entrant dans le véhicule, appuyez au préalable sur le bouton de déverrouillage de la télécommande ou déverrouillez avec le système "Accès et Démarrage Mains Libres".

\* Suivant destination.

# Lève-vitres électriques

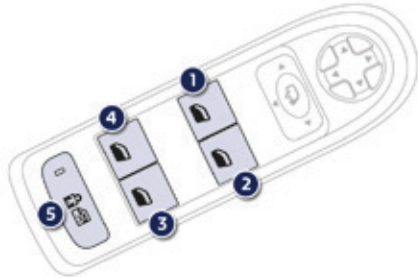

1. **Commande de lève-vitre électrique avant gauche.**
2. **Commande de lève-vitre électrique avant droit.**
3. **Commande de lève-vitre électrique arrière droit.**
4. **Commande de lève-vitre électrique arrière gauche.**
5. **Neutralisation des commandes de lève-vitres électriques situées aux places arrière, verrouillage des portes arrière (sécurité enfants).**

## Fonctionnement manuel

Pour ouvrir ou fermer la vitre, appuyez sur la commande ou tirez-la, sans dépasser le point de résistance. La vitre s'arrête dès que vous relâchez la commande.

## Fonctionnement automatique (suivant version)

Pour ouvrir ou fermer la vitre, appuyez sur la commande ou tirez-la, au-delà du point de résistance : la vitre s'ouvre ou se ferme complètement après avoir relâché la commande. Une nouvelle impulsion arrête le mouvement de la vitre.

Les commandes des lève-vitres restent opérationnelles environ une minute après le retrait de la clé de contact.

À l'issue de cette temporisation, toute action des lève-vitres est inopérante. Pour les réactiver, remettez le contact.

## Antipincement

Lorsque la vitre remonte et rencontre un obstacle, elle s'arrête et aussitôt redescend partiellement.

En cas d'ouverture intempestive de la vitre lors de sa fermeture, appuyez sur la commande jusqu'à l'ouverture complète, puis tirez la commande aussitôt jusqu'à la fermeture de la vitre. Maintenez encore la commande pendant environ une seconde après la fermeture. Pendant cette opération d'activation de la fonction, la fonction antipincement est inopérante.

## Neutralisation des commandes de lève-vitres arrière

Pour la sécurité de vos enfants, appuyez sur la commande 5 pour neutraliser les commandes des lève-vitres arrière quelle que soit leur position.

Les commandes intérieures des portes arrière sont également neutralisées.

Bouton enfoncé, le voyant est allumé, les commandes sont neutralisées. Bouton relevé, les commandes sont actives, le voyant est éteint.

## Réinitialisation des lève-vitres

Après un rebranchement de la batterie, vous devez réinitialiser la fonction antipincement. La fonction antipincement est inopérante pendant ces opérations :

- descendez complètement la vitre, puis remontez-la, elle remontera par palier de quelques centimètres à chaque appui, renouvelez l'opération jusqu'à la fermeture complète de la vitre,
- gardez la commande appuyée pendant au moins une seconde après avoir atteint la position, vitre fermée.

**!** Retirez toujours la clé de contact en quittant le véhicule, même pour une courte durée.

En cas de pincement lors de la manipulation des lève-vitres, vous devez inverser le mouvement de la vitre. Pour cela, appuyez sur la commande concernée.

Lorsque le conducteur actionne les commandes des lève-vitres passagers, le conducteur doit s'assurer qu'aucune personne n'empêche la fermeture correcte des vitres.

Le conducteur doit s'assurer que les passagers utilisent correctement les lève-vitres.

Faites attention aux enfants pendant les manoeuvres de vitres.

# Sièges avant

## Réglages manuels

### 1. Réglages de la hauteur et de l'inclinaison de l'appui-tête

Pour le monter, tirez vers le haut.  
Pour le descendre, maintenez le bouton enfoncé et appuyez sur l'appui-tête (ne pas hésiter à passer le point dur du bouton).

### 2. Réglage de l'inclinaison du dossier

Actionnez la commande et réglez l'inclinaison du dossier vers l'avant ou vers l'arrière.

### 3. Réglage de la hauteur de l'assise du siège

Levez ou abaissez la commande, le nombre de fois souhaité, pour obtenir la position voulue.

### 4. Réglage du soutien lombaire

Ce dispositif permet de régler indépendamment en hauteur et en profondeur le soutien lombaire.

☞ Vers l'avant ou vers l'arrière pour augmenter ou diminuer le soutien lombaire.

☞ Vers le haut ou vers le bas pour monter ou descendre la zone d'appui lombaire.

### 5. Réglage longitudinal du siège

Soulevez la barre de commande et faites coulisser le siège vers l'avant ou vers l'arrière.

### 6. Réglage du coussin

Tirez sur la poignée pour ajuster la longueur du coussin.



**!** Avant d'effectuer une manœuvre de recul du siège, vérifiez que rien ni personne ne gêne la course du siège à l'arrière, afin d'éviter tout risque de pincement ou de blocage du siège liés à la présence d'objets encombrants déposés sur le plancher derrière le siège ou de passagers arrière. En cas de blocage, interrompez immédiatement la manœuvre.

## Réglages électriques

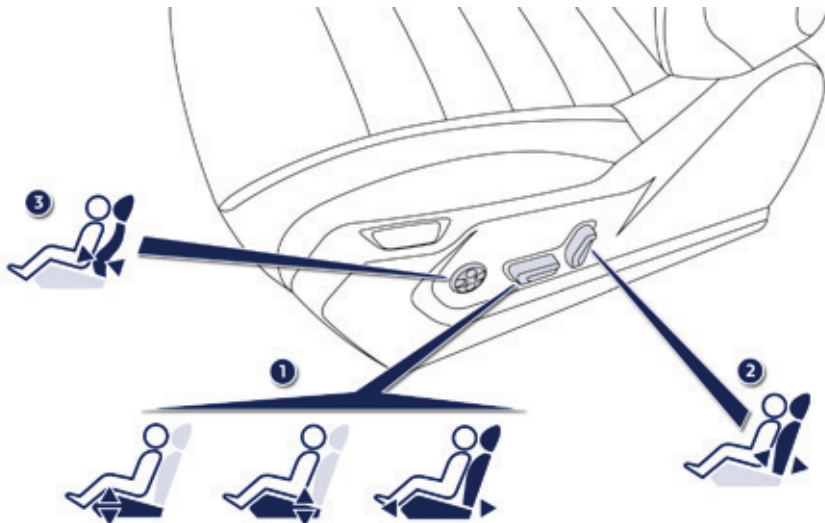

**i** Mettez le contact ou démarrez le moteur si le véhicule est passé en mode économie d'énergie.

Les fonctions électriques du siège conducteur sont actives environ une minute après l'ouverture de la porte avant. Elles sont neutralisées environ une minute après la coupure du contact et en mode économie.

Pour les réactiver, mettez le contact.

**!** Avant d'effectuer une manœuvre de recul du siège, vérifiez que rien ni personne ne gêne la course du siège à l'arrière, afin d'éviter tout risque de pincement ou de blocage du siège liés à la présence d'objets encombrants déposés sur le plancher derrière le siège ou de passagers arrière. En cas de blocage, interrompez immédiatement la manœuvre.

### 1. Réglage de l'inclinaison, de la hauteur de l'assise et réglage longitudinal

- ☞ Soulevez ou baissez l'avant de la commande pour régler l'inclinaison de l'assise.
- ☞ Soulevez ou baissez l'arrière de la commande pour monter ou descendre l'assise.
- ☞ Glissez la commande vers l'avant ou l'arrière pour avancer ou reculer le siège.

### 2. Réglage de l'inclinaison du dossier

Actionnez la commande vers l'avant ou l'arrière pour régler l'inclinaison du dossier.

### 3. Réglage du soutien lombaire

Ce dispositif permet de régler indépendamment en hauteur et en profondeur le soutien lombaire.

Actionnez la commande :

- ☞ Vers l'avant ou vers l'arrière pour augmenter ou diminuer le soutien lombaire.
- ☞ Vers le haut ou vers le bas pour monter ou descendre la zone d'appui lombaire.

## Mémorisation des positions de conduite

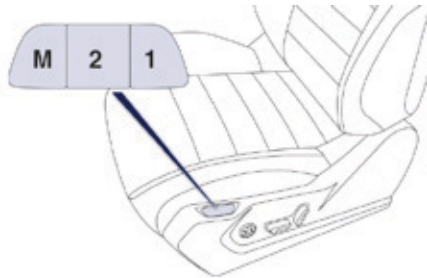

Système prenant en compte les réglages électriques du siège conducteur et des rétroviseurs extérieurs ainsi que les réglages de l'affichage tête haute. Il vous permet de mémoriser jusqu'à deux positions à l'aide des touches sur le côté du siège conducteur.

### Mémorisation d'une position avec les touches M / 1 / 2

- ☞ Mettez le contact.
- ☞ Réglez votre siège, vos rétroviseurs extérieurs et l'affichage tête haute.
- ☞ Appuyez sur la touche **M**, puis dans les quatre secondes, appuyez sur la touche **1** ou **2**.

Un signal sonore retentit pour vous indiquer la prise en compte de la mémorisation.

La mémorisation d'une nouvelle position annule la précédente.

### Rappel d'une position mémorisée

#### Contact mis ou moteur tournant

- ☞ Appuyez brièvement sur la touche **1** ou **2** pour rappeler la position correspondante.

Un signal sonore retentit pour vous indiquer la fin du réglage.

Vous pouvez interrompre le mouvement en cours en appuyant sur la touche **M**, **1** ou **2** ou en utilisant une commande de réglage du siège.

Le rappel de position est impossible en roulant.

Le rappel de position est neutralisé environ 45 secondes après la coupure du contact.

## Fonction d'accueil

La fonction accueil facilite l'accès et la sortie du véhicule.

Pour cela, le siège recule automatiquement à la coupure du contact et à l'ouverture de la porte conducteur puis reste en position pour un futur accès au véhicule.

À la mise du contact, le siège avant avance pour atteindre la position de conduite mémorisée.

Lors du déplacement du siège, assurez-vous que personne, ni aucun objet n'entrave le mouvement automatique du siège.



Cette fonction peut être activée ou neutralisée en passant par le menu de configuration du véhicule.

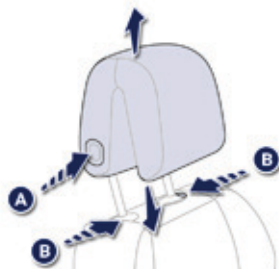

### Réglage en hauteur et en inclinaison de l'appui-tête

- ☞ Pour le descendre, appuyez sur le bouton **A** en dépassant le point dur, accompagnez l'appui-tête vers le bas puis relâchez le bouton sur la position souhaitée.
- ☞ Pour le monter, accompagnez l'appui-tête vers le haut jusqu'à la position souhaitée.
- ☞ Pour le retirer, appuyez sur les deux ergots **B** et tirez-le vers le haut.
- ☞ Pour le remettre en place, engagez les tiges de l'appui-tête dans les orifices, en restant bien dans l'axe du dossier. Vérifiez son blocage en tirant vers le haut.

**!** L'appui-tête est muni d'une armature possédant un frein bloquant qui interdit la descente de celui-ci ; ceci est un dispositif de sécurité en cas de choc.

**Le réglage est correct lorsque le bord supérieur de l'appui-tête se trouve au niveau du dessus de la tête.**

Ne roulez jamais avec les appuis-tête déposés ; ceux-ci doivent être en place et correctement réglés.

### Commande des sièges chauffants



Moteur tournant, les sièges avant peuvent être chauffés séparément.

- ☞ Utilisez la molette de réglage pour allumer et choisir le niveau de chauffage désiré :

- 0** : Arrêt.
- 1** : Faible.
- 2** : Moyen.
- 3** : Fort.



## Fonction massage



Cette fonction assure un massage lombaire au conducteur et ne fonctionne que moteur tournant ainsi qu'en mode STOP du Stop & Start.

### Activation



☞ Appuyez sur ce bouton.

Le témoin s'allume et la fonction massage est activée pour une durée de 1 heure. Pendant cette durée, le massage se fait par cycles de 6 minutes (4 minutes de massage suivies de 2 minutes de pause). Au total, le système effectue 10 cycles.

Au bout d'une heure, la fonction est désactivée, le témoin s'éteint.

### Désactivation



Vous pouvez à tout moment désactiver la fonction massage en appuyant sur ce bouton.

## Réglage du volant

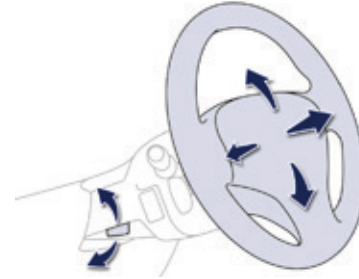

- ☞ **A l'arrêt**, abaissez la commande pour déverrouiller le volant.
- ☞ Réglez la hauteur et la profondeur pour adapter votre position de conduite.
- ☞ Tirez la commande pour verrouiller le volant.

**!** Par mesure de sécurité, ces manoeuvres doivent être impérativement effectuées, véhicule à l'arrêt.

# Rétroviseurs

## Rétroviseurs extérieurs

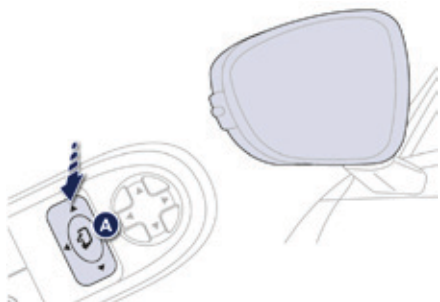

Équipés chacun d'un miroir réglable permettant la vision arrière latérale nécessaire aux situations de dépassement ou de stationnement.

Peuvent également être rabattus pour stationner dans un passage étroit.

### Désembuage - Dégivrage



Le désembuage - dégivrage des rétroviseurs extérieurs s'effectue, moteur tournant, en appuyant sur la commande de dégivrage de la lunette arrière.

Pour plus d'informations sur le désembuage - dégivrage de la lunette arrière, reportez-vous à la rubrique correspondante.



### Réglage

- ☞ Placez la commande **A** à droite ou à gauche pour sélectionner le rétroviseur correspondant.
- ☞ Déplacez la commande **B** dans les quatre directions pour effectuer le réglage.
- ☞ Remettez la commande **A** en position centrale.

**!** Par mesure de sécurité, les rétroviseurs doivent être réglés pour réduire "l'angle mort".

**i** Les objets observés sont en réalité plus près qu'ils ne paraissent. Prenez cela en compte pour apprécier correctement la distance avec les véhicules venant de l'arrière.

### Rabattement

- Automatique : verrouillez le véhicule à l'aide de la télécommande ou de la clé.
- Manuel : contact mis, tirez la commande **A** vers l'arrière.

**i** Si les rétroviseurs sont rabattus avec la commande **A**, ils ne se déploieront pas au déverrouillage du véhicule. Il faut de nouveau tirer la commande **A**.

### Déploiement

- Automatique : déverrouillez le véhicule à l'aide de la télécommande ou de la clé.
- Manuel : contact mis, tirez la commande **A** vers l'arrière.

**i** Le rabattement et le déploiement des rétroviseurs extérieurs à la télécommande peuvent être neutralisés par le réseau PEUGEOT ou par un atelier qualifié.

Lors d'un lavage automatique de votre véhicule, rabattez les rétroviseurs.

**i** En cas de nécessité, il est possible de rabattre manuellement les rétroviseurs.

## Inclinaison automatique à la marche arrière

Système permettant d'observer le sol lors des manoeuvres de stationnement en marche arrière.



## Programmation

- ☞ Moteur tournant, engagez la marche arrière.
- ☞ Sélectionnez et réglez successivement les rétroviseurs gauche et droit.

La mémorisation du réglage est immédiate.

## Mise en marche

- ☞ Moteur tournant, engagez la marche arrière.
- ☞ Déplacez la commande **A** à droite ou à gauche pour sélectionner le rétroviseur correspondant.

Le miroir du rétroviseur sélectionné s'incline vers le bas, conformément à sa programmation.

## Arrêt

- ☞ Désengagez la marche arrière et attendez dix secondes.

ou

- ☞ Remplacez la commande **A** en position centrale.

Le miroir du rétroviseur revient à sa position initiale.

Celui-ci revient également à sa position initiale :

- si la vitesse dépasse 10 km/h,
- si le moteur est arrêté.

## Rétroviseur intérieur

Comporte un dispositif anti-éblouissement qui assombrit le miroir du rétroviseur et réduit la gêne du conducteur due au soleil, aux faisceaux d'éclairage des autres véhicules, ...

### Modèle manuel



#### Réglage

- ☞ Réglez le rétroviseur pour bien orienter le miroir en position "jour".

#### Position jour / nuit

- ☞ Tirez le levier pour passer en position anti-éblouissement "nuit".
- ☞ Poussez le levier pour passer en position normale "jour".

### Modèle "électrochrome" automatique



Grâce à un capteur, mesurant la luminosité provenant de l'arrière du véhicule, ce système assure automatiquement et progressivement le passage entre les utilisations jour et nuit.

- i** Afin d'assurer une visibilité optimale lors de vos manoeuvres, le miroir s'éclaircit automatiquement dès que la marche arrière est enclenchée.

# Chauffage et Ventilation

## Entrée d'air

L'air circulant dans l'habitacle est filtré et provient, soit de l'extérieur par la grille située à la base du pare-brise, soit de l'intérieur en recirculation d'air.

## Commandes

L'air entrant suit différents cheminements en fonction des commandes sélectionnées par le conducteur, le passager avant ou les passagers arrière selon le niveau d'équipement.

La commande de température permet d'obtenir le niveau de confort souhaité en mélangeant l'air des différents circuits.

La commande de répartition d'air permet de choisir les points de diffusion de l'air dans l'habitacle, via la combinaison des touches associées.

La commande de débit d'air permet d'augmenter ou de diminuer la vitesse de soufflage du ventilateur.



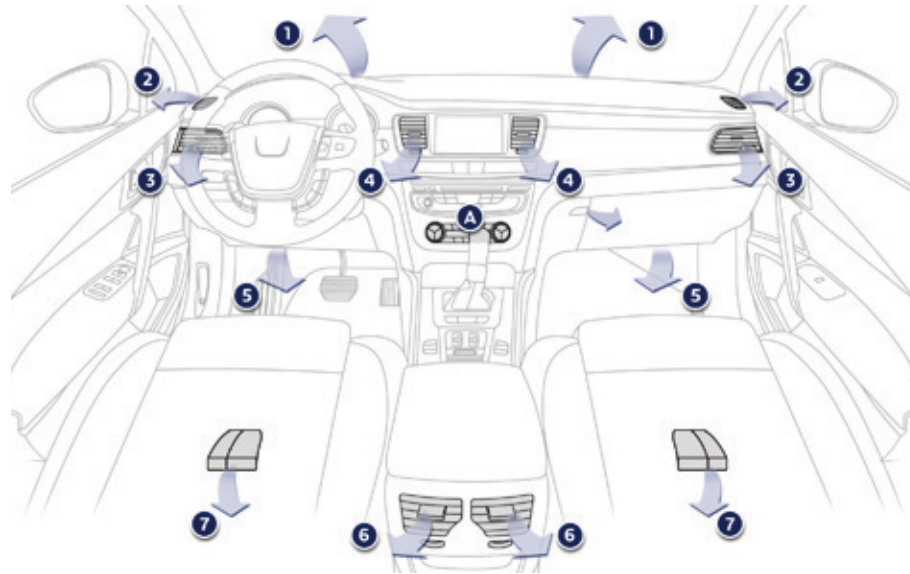







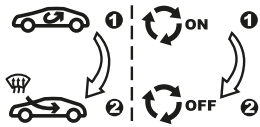

Ces commandes sont regroupées sur le panneau **A** de la console centrale.

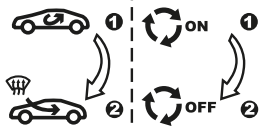

## Diffusion d'air

1. Buses de dégivrage ou de désembuage du pare-brise.
2. Buses de dégivrage ou de désembuage des vitres latérales avant.
3. Aérateurs latéraux obturables et orientables.
4. Aérateurs centraux obturables et orientables.
5. Sorties d'air aux pieds des passagers avant.
6. Aérateurs obturables et orientables pour les passagers arrière.
7. Sorties d'air aux pieds des passagers arrière.

## Conseils de réglages intérieurs

Je veux du...	Chauffage ou Air conditionné manuel				
	Répartition d'air	Débit d'air	Recirculation d'air / Entrée d'air extérieur	Température	AC manuel
CHAUD					
FROID					<b>ON</b>
DÉSEMBUAGE DÉGIVRAGE					<b>ON</b>

**Air conditionné automatique** : utilisez de préférence le fonctionnement tout automatique en appuyant sur la touche "AUTO".

## i Conseils pour la ventilation et l'air conditionné

Pour que ces systèmes soient pleinement efficaces, respectez les règles d'utilisation et d'entretien suivantes :

- ☞ Si après un arrêt prolongé au soleil, la température intérieure reste très élevée, n'hésitez pas à aérer l'habitacle pendant quelques instants. Placez la commande de débit d'air à un niveau suffisant pour assurer un bon renouvellement d'air dans l'habitacle.
- ☞ Pour obtenir une répartition d'air homogène, veillez à ne pas obstruer les grilles d'entrée d'air extérieur situées à la base du pare-brise, les buses, les aérateurs et les sorties d'air, ainsi que l'extraction d'air située dans le coffre.
- ☞ Privilégiez l'entrée d'air extérieur car une utilisation prolongée de la recirculation d'air risque de provoquer l'embuage du pare-brise et des vitres latérales.
- ☞ Ne masquez pas le capteur d'ensoleillement, situé sur la planche de bord ; celui-ci sert à la régulation du système d'air conditionné automatique.
- ☞ Faites fonctionner le système d'air conditionné 5 à 10 minutes, une à deux fois par mois pour le maintenir en parfaite condition de fonctionnement.
- ☞ Veillez au bon état du filtre habitacle et faites remplacer périodiquement les éléments filtrants (voir chapitre "Vérifications"). Nous vous recommandons de privilégier un filtre habitacle combiné. Grâce à son second filtre actif spécifique, il contribue à la purification de l'air respiré par les occupants et à la propreté de l'habitacle (réduction des symptômes allergiques, des mauvaises odeurs et des dépôts gras).
- ☞ L'air conditionné utilise l'énergie du moteur lors de son fonctionnement. Il en résulte une hausse de la consommation du véhicule. En cas de traction d'une charge maximale dans une forte pente par température élevée, la coupure de l'air conditionné permet de récupérer de la puissance moteur et donc d'améliorer la capacité de remorquage. La condensation créée par l'air conditionné provoque à l'arrêt un écoulement d'eau normal sous le véhicule.
- ☞ Pour assurer le bon fonctionnement du système d'air conditionné, nous vous recommandons également de le faire contrôler régulièrement.
- ☞ Si le système ne produit pas de froid, ne l'activez pas et consultez le réseau PEUGEOT ou un atelier qualifié.



Le système d'air conditionné ne contient pas de chlore et ne présente pas de danger pour la couche d'ozone.

# Air conditionné manuel

L'air conditionné ne peut fonctionner que moteur tournant.

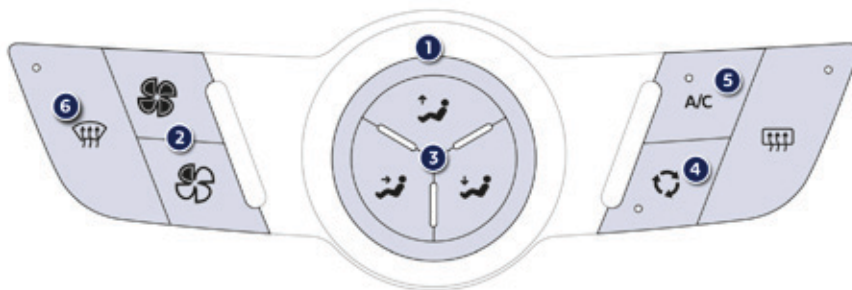

## 1. Réglage de la température



- ☞ Tournez la molette du côté gauche (froid) ou droite (chaud) pour moduler la température à votre convenance.

## 2. Réglage du débit d'air



- ☞ Appuyez sur cette touche "**hélice pleine**" pour augmenter le débit d'air. En fonction de la valeur demandée, la lignée de diodes associées se remplit progressivement.



- ☞ Appuyez sur cette touche "**hélice vide**" pour diminuer le débit d'air.

## 3. Réglage de la répartition d'air

- ☞ Appuyez sur la touche correspondante pour :



- Pare-brise et vitres latérales.



- Aérateurs centraux et latéraux.



- Pieds des occupants.



- Selon vos besoin, vous pouvez combiner les touches de distribution par deux ou sélectionner simultanément les trois modes de distribution.



## 4. Entrée d'air / Recirculation d'air

L'entrée d'air extérieur permet d'éviter la formation de buée sur le pare-brise et les vitres latérales.

La recirculation d'air intérieur permet d'isoler l'habitacle des odeurs et des fumées extérieures.

Dès que possible, revenez en entrée d'air extérieur pour éviter les risques de dégradation de la qualité de l'air et de formation de buée.



- ☞ Appuyez sur cette touche pour faire recirculer l'air intérieur. Ceci est visualisé par l'allumage du voyant.



- ☞ Appuyez de nouveau sur la touche pour permettre l'entrée d'air extérieur. Ceci est visualisé par l'extinction du voyant.

## 5. Marche / Arrêt de l'air conditionné

**A/C**

L'air conditionné est prévu pour fonctionner efficacement en toutes saisons, vitres fermées.

Il vous permet :

- en été, d'abaisser la température,
- en hiver, au-dessus de 3°C, d'augmenter l'efficacité du désembuage.

### Marche

- ☞ Appuyez sur la touche "**A/C**", son voyant s'allume.

L'air conditionné ne fonctionne pas lorsque le réglage du débit d'air est neutralisé.



Pour obtenir de l'air frais plus rapidement, vous pouvez utiliser la recirculation d'air intérieur pendant quelques instants. Ensuite, revenez en entrée d'air extérieur.

### Arrêt

- ☞ Appuyez de nouveau sur la touche "**A/C**", son voyant s'éteint.

L'arrêt peut générer des désagréments (humidité, buée).

## 6. Programme automatique visibilité



Voir paragraphe "Désembuage - Dégivrage avant".

3

# Air conditionné automatique bizona

L'air conditionné ne peut fonctionner que moteur tournant.

## Fonctionnement automatique

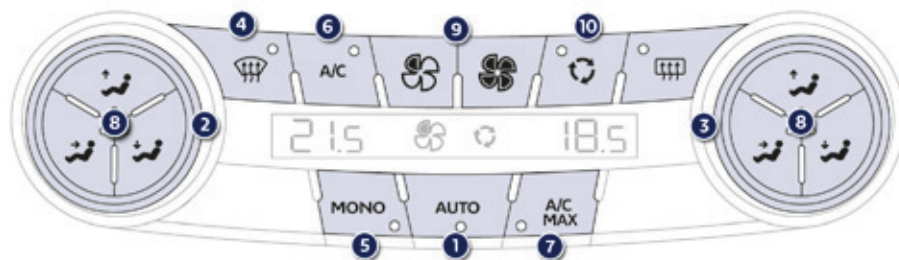

### 1. Programme automatique confort

**AUTO**

☞ Appuyez sur cette touche "AUTO". Le voyant s'allume.

Nous vous recommandons d'utiliser ce mode : il règle automatiquement et de manière optimisée l'ensemble des fonctions, température dans l'habitacle, débit d'air, répartition d'air et recirculation d'air, conformément à la valeur de confort que vous avez sélectionnée.

Ce système est prévu pour fonctionner efficacement en toutes saisons, vitres fermées.

**i** Moteur froid, afin d'éviter une trop grande diffusion d'air froid, le débit d'air n'atteindra son niveau optimum que progressivement.

Par temps froid, il privilégie la diffusion d'air chaud uniquement vers le pare-brise, les vitres latérales et les pieds des passagers.

### 2 - 3. Réglage côté conducteur-passager

Le conducteur et son passager avant peuvent chacun régler la température à leur convenance.

La valeur indiquée sur l'afficheur correspond à un niveau de confort et non pas à une température en degré Celsius ou Fahrenheit.



☞ Tournez la molette 2 ou 3 vers la gauche (bleu) pour diminuer la valeur ou vers la droite (rouge) pour l'augmenter.

Un réglage autour de 21 permet d'obtenir un confort optimal. Selon votre besoin, un réglage entre 18 et 24 est usuel.

De plus, il est préconisé d'éviter une différence de réglage gauche / droite supérieure à 3.

**i** En entrant dans le véhicule, si la température intérieure est beaucoup plus froide ou plus chaude que la valeur de confort, il n'est pas utile de modifier la valeur affichée pour atteindre le confort souhaité. Le système compense automatiquement et le plus rapidement possible l'écart de température.

#### 4. Programme automatique visibilité



Voir paragraphe "Désenneigement - Dégivrage avant".

**i** Avec le Stop & Start, tant que le désenneigement est activé, le mode STOP n'est pas disponible.

#### 5. Monozone / Bizone



☞ Appuyez sur cette touche pour égaliser la valeur de confort côté passager sur celle côté conducteur (monozone). Le voyant de la touche s'allume.

#### 6. Marche / Arrêt de l'air conditionné



L'air conditionné est prévu pour fonctionner efficacement en toutes saisons, vitres fermées.

Il vous permet :

- en été, d'abaisser la température,
- en hiver, au-dessus de 3°C, d'augmenter l'efficacité du désenneigement.

##### Marche

☞ Appuyez sur la touche "A/C", le voyant vert associé s'allume.

**L'air conditionné ne fonctionne pas lorsque le réglage du débit d'air est neutralisé.**

##### Arrêt

☞ Appuyez de nouveau sur la touche "A/C", le voyant vert associé s'éteint.

L'arrêt peut engendrer des désagréments (humidité, buée).

#### 7. Air conditionné maximum



Si vous souhaitez rafraîchir temporairement l'air de l'habitacle, appuyez sur cette touche et "LO" s'affiche.

Pour revenir aux réglages précédents, appuyez de nouveau sur la touche.

#### Reprises manuelles

Vous pouvez, selon vos goûts, faire un choix différent de celui proposé par le système en modifiant un réglage. Les autres fonctions seront toujours gérées automatiquement.

☞ Appuyez sur la touche "AUTO" pour revenir en fonctionnement tout automatique.

**i** Pour rafraîchir ou réchauffer au maximum l'habitacle, il est possible de dépasser les valeurs minimale de 14 ou maximale de 28.

☞ Tournez la molette **2** ou **3** vers la gauche jusqu'à afficher "LO" ou vers la droite jusqu'à afficher "HI".

## 8. Réglage de la répartition d'air

☞ Appuyez sur la touche correspondante pour :



Pare-brise et vitres latérales.



Aérateurs centraux et latéraux.



Pieds des occupants.



Selon vos besoin, vous pouvez combiner les touches de distribution par deux ou sélectionner simultanément les trois modes de distribution.

## 9. Réglage du débit d'air



☞ Appuyez sur cette touche "**hélice pleine**" pour augmenter le débit d'air.

Le symbole du débit d'air, l'hélice, se remplit progressivement en fonction de la valeur demandée.



☞ Appuyez sur cette touche "**hélice vide**" pour diminuer le débit d'air.

## Neutralisation du système



☞ Appuyez sur cette touche "**hélice vide**" du débit d'air jusqu'à ce que le symbole de l'hélice disparaisse et "--" apparaisse.

Cette action neutralise toutes les fonctions du système d'air conditionné.

Le confort thermique n'est plus géré. Un léger flux d'air, dû au déplacement du véhicule, reste néanmoins perceptible.

## 10. Entrée d'air / Recirculation d'air



☞ Appuyez sur cette touche pour faire recirculer l'air intérieur. Le voyant de la touche s'allume.

La recirculation d'air permet d'isoler l'habitacle des odeurs et des fumées extérieures. Elle s'active automatiquement à l'activation du lave-vitres.

☞ Dès que possible, appuyez de nouveau sur cette touche pour permettre l'entrée d'air extérieur et éviter la formation de buée. Le voyant de la touche s'éteint.

**!** Évitez de rouler trop longtemps en neutralisant le système (risque de buée et de dégradation de la qualité de l'air). Une pression sur la touche "**hélice pleine**" réactive le système avec les valeurs précédant la neutralisation.

# Air conditionné automatique quadrizone

L'air conditionné ne peut fonctionner que moteur tournant.

## Fonctionnement automatique

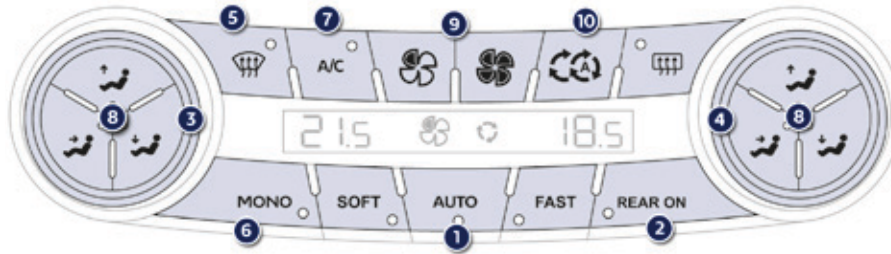

### 1. Programme automatique confort

Les modes Soft/Auto/Fast permettent au conducteur et à son passager avant de choisir à leur convenance le confort dans l'habitacle :

#### SOFT

Privilégie une douceur optimale et le silence de fonctionnement en limitant le débit d'air.

#### AUTO

Offre le meilleur compromis entre confort thermique et silence de fonctionnement.

#### FAST

Privilégie une diffusion d'air dynamique et efficace.

### 2. Activation/ désactivation d'air conditionné arrière

#### REAR ON

Appuyez sur cette touche pour désactiver l'air conditionné arrière et verrouiller le système. Un cadenas apparaît sur l'écran LCD. Lorsque le système arrière est réactivé, le mode automatique est choisi avec les derniers réglages de température.

### 3 - 4. Réglage côté conducteur-passager

Le conducteur et son passager avant peuvent chacun régler la température à leur convenance.

La valeur indiquée sur l'afficheur correspond à un niveau de confort et non pas à une température en degré Celsius ou Fahrenheit.



Tournez la molette **3** ou **4** vers la gauche (bleu) pour diminuer la valeur ou vers la droite (rouge) pour l'augmenter.

Un réglage autour de 21 permet d'obtenir un confort optimal. Selon votre besoin, un réglage entre 18 et 24 est usuel.

De plus, il est préconisé d'éviter une différence de réglage gauche / droite supérieure à 3.

# 3

**i** En entrant dans le véhicule, si la température intérieure est beaucoup plus froide ou plus chaude que la valeur de confort, il n'est pas utile de modifier la valeur affichée pour atteindre le confort souhaité. Le système compense automatiquement et le plus rapidement possible l'écart de température.

## 5. Programme automatique visibilité



Voir paragraphe "Désembuage - Dégivrage avant".

**i** Avec le Stop & Start, tant que le désembuage est activé, le mode STOP n'est pas disponible.

## 6. Monozone / Quadrizone

**MONO**

Appuyer sur cette touche pour appliquer les mêmes réglages de confort au passager avant et aux passagers arrière que ceux côté conducteur (monozone). Le voyant de la touche s'allume.

## 7. Marche / Arrêt de l'air conditionné

**A/C**

L'air conditionné est prévu pour fonctionner efficacement en toutes saisons, vitres fermées.

Il vous permet :

- en été, d'abaisser la température,
- en hiver, au-dessus de 3°C, d'augmenter l'efficacité du désembuage.

### Marche

☞ Appuyez sur la touche "**A/C**", le voyant vert associé s'allume.

**L'air conditionné ne fonctionne pas lorsque le réglage du débit d'air est neutralisé.**

### Arrêt

☞ Appuyez de nouveau sur la touche "**A/C**", le voyant vert associé s'éteint.

L'arrêt peut engendrer des désagréments (humidité, buée).

## Reprises manuelles

Vous pouvez, selon vos goûts, faire un choix différent de celui proposé par le système en modifiant un réglage. Les autres fonctions seront toujours gérées automatiquement. Appuyez sur l'une des touches Soft/Auto/Fast pour revenir en fonctionnement tout automatique.

**i** Pour rafraîchir ou réchauffer au maximum l'habitacle, il est possible de dépasser les valeurs minimale de 14 ou maximale de 28.

☞ Tournez la molette **3** ou **4** vers la gauche jusqu'à afficher "**LO**" ou vers la droite jusqu'à afficher "**HI**".

## 8. Réglage de la répartition d'air

☞ Appuyez sur la touche correspondante pour :



Pare-brise et vitres latérales.



Aérateurs centraux et latéraux.



Pieds des occupants.



Selon vos besoins, vous pouvez combiner les touches de distribution par deux ou sélectionner simultanément les trois modes de distribution.

## 9. Réglage du débit d'air



☞ Appuyez sur cette touche "**hélice pleine**" pour augmenter le débit d'air.

Le symbole du débit d'air, l'hélice, se remplit progressivement en fonction de la valeur demandée.



☞ Appuyez sur cette touche "**hélice vide**" pour diminuer le débit d'air.

## Neutralisation du système



☞ Appuyez sur cette touche "**hélice vide**" du débit d'air jusqu'à ce que le symbole de l'hélice disparaisse et "- -" apparaisse.

Cette action neutralise toutes les fonctions du système d'air conditionné.

Le confort thermique n'est plus géré. Un léger flux d'air, dû au déplacement du véhicule, reste néanmoins perceptible.

Evitez de rouler trop longtemps en neutralisant le système (risque de buée et de dégradation de la qualité de l'air). Une pression sur la touche "**hélice pleine**" réactive le système avec les valeurs précédant la neutralisation.

## 10. Entrée d'air / Recirculation d'air



### Entrée d'air en mode automatique

Elle est activée par défaut en régulation de confort automatique.

La recirculation d'air permet d'isoler l'habitacle des odeurs et des fumées extérieures. Elle s'active automatiquement à l'activation du lave-vitres. Elle est inactive lorsque la température extérieure est inférieure à 5°C pour se prémunir des risques d'embuage du véhicule.

☞ Dès que possible, appuyez de nouveau sur cette touche pour permettre l'entrée d'air extérieur et éviter la formation de buée. Le voyant de la touche s'éteint.

## Réglage du confort des passagers arrière

Les commandes de climatisation arrière ne sont disponibles que si depuis l'avant :

- la touche **REAR** est activée,
- le programme automatique visibilité n'est pas activé.



### 1. Programme automatique confort

**AUTO**

- ☞ Appuyez sur la touche "AUTO". Le voyant de la touche s'allume.

Nous vous recommandons d'utiliser ce mode : il règle automatiquement et de manière optimisée l'ensemble des fonctions, température dans l'habitacle, débit d'air, répartition d'air, conformément à la valeur de confort que vous avez sélectionnée.

Ce système est prévu pour fonctionner efficacement en toutes saisons, vitres fermées.

### 2. Réglage de la répartition d'air

Appuyez sur la touche correspondante, par appui successif pour :



- Pied de l'occupant et aérateur central.



- Aérateur central.



- Distribution de l'air gérée automatiquement.

### 3. Réglage de la température côté gauche ou droit

Les passagers gauche et droit peuvent chacun régler la température à leur convenance.

La valeur indiquée sur l'afficheur correspond à un niveau de confort et non pas à une température en degré Celsius ou Fahrenheit.



- ☞ Tournez la molette vers la gauche pour diminuer la valeur ou vers la droite pour l'augmenter.

Un réglage autour de 21 permet d'obtenir un confort optimal. Selon votre besoin, un réglage entre 18 et 24 est usuel.

De plus, il est préconisé d'éviter une différence de réglage gauche / droite supérieure à 3.

Veillez à ne pas obstruer les aérateurs et les sorties d'air sur le plancher.



## 4. Réglage du débit d'air



- ☞ Appuyez sur cette touche "hélice pleine" pour augmenter le débit d'air.

Le symbole du débit d'air, l'hélice, se remplit progressivement en fonction de la valeur demandée.



- ☞ Appuyez sur cette touche "hélice vide" pour diminuer le débit d'air.

## Neutralisation du système



- ☞ Appuyez sur cette touche "hélice vide" du débit d'air jusqu'à ce que le symbole de l'hélice disparaisse et "-" apparaisse.

Cette action neutralise toutes les fonctions du système d'air conditionné.

Le confort thermique n'est plus géré. Un léger flux d'air, dû au déplacement du véhicule, reste néanmoins perceptible.

## Désembuage - Dégivrage avant

### Avec l'air conditionné manuel



- ☞ Sélectionnez ce programme pour désembuer ou dégivrer plus rapidement le pare-brise et les vitres latérales.

Le système gère automatiquement l'air conditionné, le débit d'air, l'entrée d'air et répartit la ventilation de façon optimale vers le pare-brise et les vitres latérales.

Ajustez la commande de température pour désembuer / dégivrer plus rapidement les surfaces vitrées.

Pour l'arrêter, appuyez de nouveau sur la touche "visibilité", le voyant de la touche s'éteint et le système se réactive avec les valeurs précédents l'activation.

### Avec l'air conditionné automatique bizone et quadrizone

#### Programme automatique visibilité



- ☞ Sélectionnez ce programme pour désembuer ou dégivrer plus rapidement le pare-brise et les vitres latérales.

Le système gère automatiquement l'air conditionné, le débit d'air, l'entrée d'air et répartit la ventilation de façon optimale vers le pare-brise et les vitres latérales.

Avec l'air conditionné automatique quadrizone, un appui sur cette touche neutralise et verrouille la climatisation arrière.

- ☞ Pour l'arrêter, appuyez de nouveau sur la touche "**visibilité**" ou sur "**AUTO**", le voyant de la touche s'éteint et celui de la touche "**AUTO**" s'allume.

Le système se réactive avec les valeurs précédant la neutralisation.

**i** Avec le Stop & Start, tant que le désembuage est activé, le mode STOP n'est pas disponible.

## Désembuage - dégivrage de la lunette arrière

Le désembuage - dégivrage de la lunette arrière ne peut fonctionner que moteur tournant.



- La touche de commande se situe sur la façade du système d'air conditionné.

### Marche

- ☞ Appuyez sur cette touche pour dégivrer la lunette arrière et, selon version, les rétroviseurs extérieurs. Le voyant associé à la touche s'allume.

### Arrêt

Le dégivrage s'éteint automatiquement pour éviter une consommation de courant excessive.

- ☞ Il est possible d'arrêter le fonctionnement du dégivrage avant son extinction automatique en appuyant de nouveau sur la touche. Le voyant associé à la touche s'éteint.



- ☞ Eteignez le dégivrage de la lunette arrière et des rétroviseurs extérieurs dès que vous jugerez nécessaire, car une plus faible consommation de courant permet une diminution de la consommation de carburant.

# Chauffage / Ventilation programmable

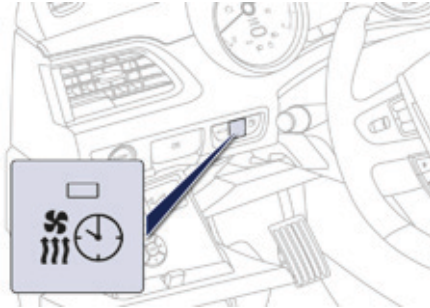

## Mode Chauffage programmable

C'est un système additionnel et autonome qui réchauffe la boucle d'eau chaude du moteur afin d'améliorer les prestations de dégivrage et de préchauffer l'habitacle.



Ce voyant s'allume **uniquement** lorsque le système est programmé en mode chauffage programmable.

## Mode Ventilation programmable

Ce mode permet de ventiler l'habitacle avec de l'air extérieur pour améliorer la température d'accueil en conditions estivales.

## Programmation



Contact mis, appuyez sur la molette de gauche du volant pour accéder au menu général.

- ☞ Dans le "Menu général", sélectionnez "Préchauffage / Préventilation".
- ☞ Cochez "Activation" et si nécessaire pour la programmation sélectionnez "Paramètres".
- ☞ Sélectionnez "Chauffage" pour préchauffer le moteur et l'habitacle ou "Ventilation" pour ventiler l'habitacle.

- ☞ Sélectionnez :
  - immédiat pour lancer le chauffage ou la ventilation (une fois "OK" validé),
  - la première horloge pour programmer/mémoriser votre heure de départ,
  - la deuxième horloge pour programmer/mémoriser une deuxième heure de départ.

En fonction de l'heure de départ choisie, le système calcule automatiquement le moment optimal de sa mise en route.

**i** L'activation immédiate ou programmée du mode Ventilation dépend des conditions de température à l'intérieur et à l'extérieur du véhicule.

**i** Grâce aux deux horloges et selon les saisons par exemple, vous pouvez sélectionner l'une ou l'autre heure de départ.  
Un message dans l'afficheur du combiné confirme votre choix.

**i** On ne peut activer qu'un seul préchauffage/préventilation programmé ou immédiat entre deux démarrages du véhicule.

**!** Le chauffage et la ventilation en mode immédiat ou programmable ne s'activent pas lorsque :

- le niveau de carburant est insuffisant,
- la charge de la batterie est faible.

**!** La programmation du chauffage et de la ventilation nécessite au préalable de **neutraliser** la surveillance volumétrique et anti-soulèvement de l'alarme.

Pour plus d'informations sur l'alarme, reportez-vous à la rubrique correspondante.

**!** Éteignez toujours le chauffage programmable pendant l'approvisionnement en carburant pour éviter tout risque d'incendie ou d'explosion.

Pour éviter les risques d'intoxication et d'asphyxie, le chauffage programmable ne doit pas être utilisé, même pour de courtes périodes, en milieu fermé comme garage ou atelier non équipés de système d'aspiration des gaz d'échappement.

Ne garez pas le véhicule sur une surface inflammable (herbes sèches, feuilles mortes, papiers...), il y a risque d'incendie.

## Aménagements avant

1. **Boîte à gants réfrigérable**  
Elle est équipée d'une buse de ventilation obturable\* par une molette (débitant de l'air rafraîchi).
2. **Rangements**
3. **Porte-gobelets/canettes escamotables**  
Appuyez sur le couvercle pour ouvrir le porte-gobelet/canette.
4. **Cendrier amovible**  
Appuyez sur le couvercle pour ouvrir le cendrier.  
Pour le vider, retirez-le en tirant vers le haut.
5. **Commandes\***  
Massage, Assistant feux de route, Surveillance des angles morts, Alarme, Peugeot connect sos, Peugeot connect assistance.
6. **Rangement avec trappe coulissante**
7. **Accoudoir avant**
8. **Prises accessoires 12 V (120 W)\***  
Bien respecter la puissance sous peine d'abîmer votre accessoire.
9. **WIP Plug - Lecteur USB**

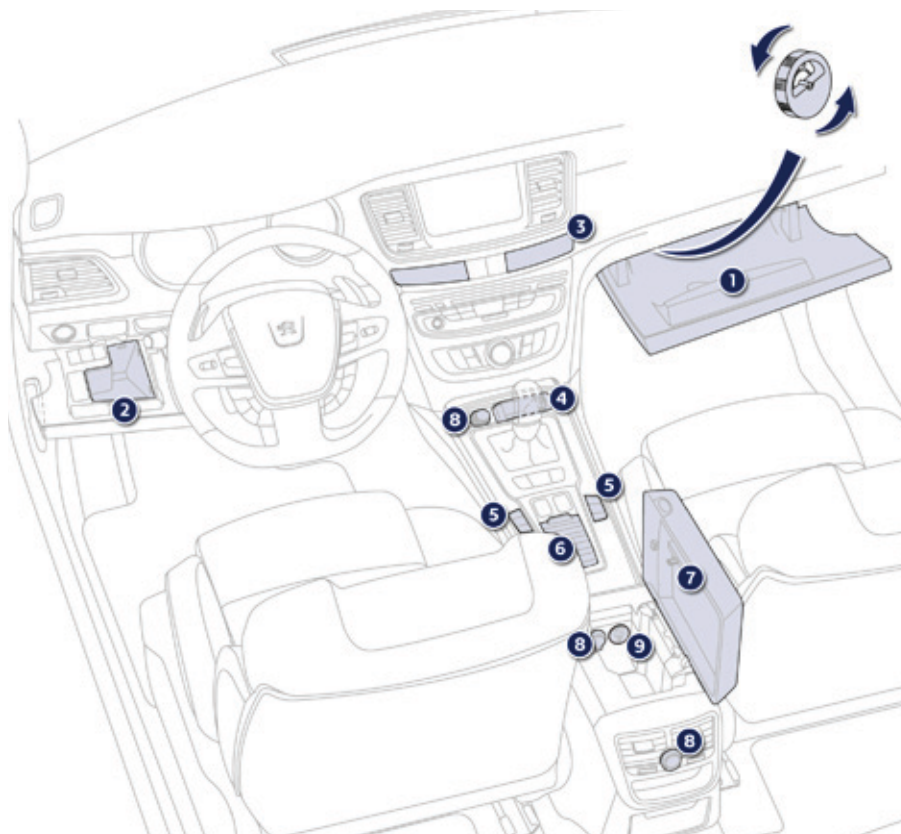

\* Suivant version.

# Surtapis

## Montage

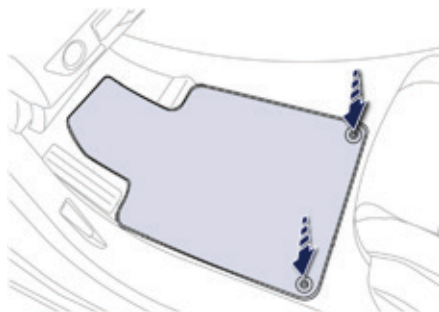

Lors de son premier montage, côté conducteur, utilisez exclusivement les fixations fournies dans la pochette jointe.

Les autres surtapis sont simplement posés sur la moquette.

## Démontage

Pour le démonter côté conducteur :

- ☞ reculez le siège au maximum,
- ☞ déclipsez les fixations,
- ☞ retirez le surtapis.

## Remontage

Pour le remonter côté conducteur :

- ☞ positionnez correctement le surtapis,
- ☞ remettez les fixations en appuyant,
- ☞ vérifiez la bonne tenue du surtapis.

**!** Pour éviter tout risque de blocage des pédales :

- utilisez uniquement des surtapis adaptés aux fixations déjà présentes dans le véhicule ; leur utilisation est impérative,
- ne superposez jamais plusieurs surtapis.

L'utilisation de surtapis non homologués par PEUGEOT peut gêner l'accès aux pédales et entraver le fonctionnement du régulateur / limiteur de vitesse.

Les surtapis homologués par PEUGEOT sont munis de deux fixations situées en dessous du siège.

## Pare-soleil

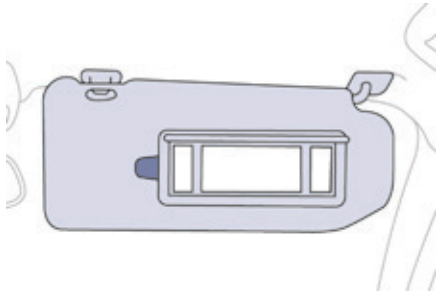

Les pare-soleil sont munis d'un miroir de courtoisie éclairé avec volet d'occultation et d'un porte-carte (ou range-tickets) pour le conducteur.

- ☞ Contact mis, relevez le volet d'occultation ; le miroir s'éclaire automatiquement.

## Boîte à gants éclairée

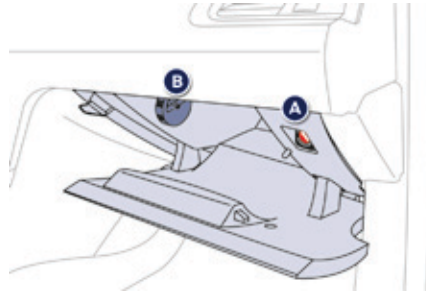

Elle comporte des aménagements dédiés au rangement d'une bouteille d'eau, de la documentation de bord du véhicule... Son couvercle comporte des aménagements dédiés au rangement d'un stylo, d'une paire de lunettes, de jetons, de cartes, d'une canette...  
☞ Pour ouvrir la boîte à gants, soulevez la poignée.

La boîte à gants s'éclaire à l'ouverture du couvercle.  
Elle donne accès à la commande de neutralisation de l'airbag frontal passager **A**.  
Elle comporte une buse de ventilation obturable **B**, débitant le même air climatisé que les aérateurs de l'habitacle.

## Prise accessoires 12 V

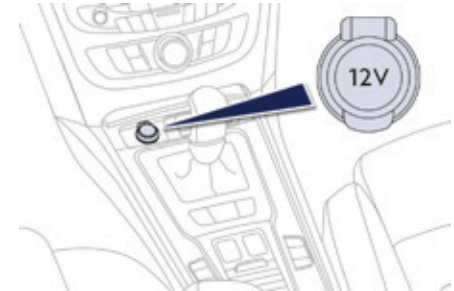

- ☞ Pour brancher un accessoire 12 V (puissance maxi : 120 Watts), relevez le couvercle et branchez l'adaptateur adéquat.

**!** Bien respecter la puissance sous peine d'abîmer votre accessoire.

**!** Le branchement d'un équipement électrique non homologué par PEUGEOT, tel qu'un chargeur avec prise USB, peut provoquer des perturbations de fonctionnement des organes électriques du véhicule, comme une mauvaise réception radiophonique ou une perturbation de l'affichage sur les écrans.

# Plafonniers



1. Plafonnier avant
2. Lecteurs de carte avant
3. Lecteurs de carte arrière
4. Diodes d'ambiances

## Plafonniers avant



Dans cette position, le plafonnier s'éclaire progressivement :

- au déverrouillage du véhicule,
- à l'extraction de la clé de contact,
- à l'ouverture d'une porte,
- à l'activation du bouton de verrouillage de la télécommande, afin de localiser votre véhicule.

Il s'éteint progressivement :

- au verrouillage du véhicule,
- à la mise du contact,
- 30 secondes après la fermeture de la dernière porte.



Eteint en permanence.



Eclairage permanent.



Avec le mode "éclairage permanent", la durée d'allumage varie, suivant le contexte :

- contact coupé, environ dix minutes,
- en mode économie d'énergie, environ trente secondes,
- moteur tournant, sans limite.

## Lecteurs de carte avant et arrière

Contact mis, actionnez l'interrupteur correspondant.

Quand le plafonnier avant est en position "éclairage permanent", le lecteur de carte arrière s'allumera également, sauf si ce dernier est en position "éteint en permanence".

A partir de l'avant, vous pouvez neutraliser les lecteurs de carte arrière pour par exemple ne pas perturber le sommeil de vos passagers. Toutefois, ceux-ci peuvent forcer l'éclairage du lecteur.



Faites attention à ne rien mettre en contact avec les plafonniers.



# Éclairage d'ambiance

L'allumage tamisé des éclairages de l'habitacle facilite la visibilité dans le véhicule en cas de faible luminosité.

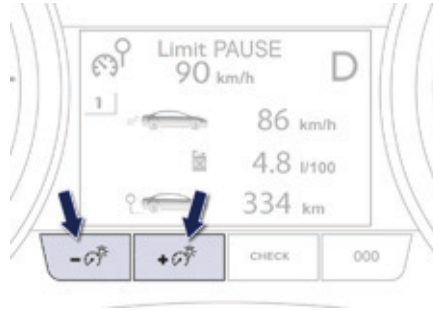

## Mise en service

De nuit, les diodes électroluminescentes-LED d'ambiance s'allument automatiquement, dès que les feux de position sont allumés.

## Arrêt

L'éclairage d'ambiance s'arrête automatiquement à la coupure des feux de position.

Il peut être éteint manuellement en réglant le rhéostat d'éclairage du combiné sur le plus faible niveau.

## Toit ouvrant

Vous disposez d'un toit ouvrant en verre teinté qui augmente la luminosité et la vision dans l'habitacle.

### Ouverture



Tournez la commande rotative vers la gauche pour faire coulisser le toit (plusieurs positions d'ouverture possibles).

### Entrebâillement



Tournez la commande rotative vers la droite pour entrebâiller le toit ouvrant.

### Fermeture

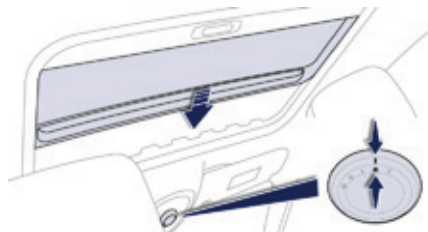

Ramenez la commande rotative en position initiale.

Lorsque la position du panneau verre ne correspond pas à la position indiquée sur la commande rotative, enfoncez la couronne de la commande pour déclencher son ouverture jusqu'à cette position.

### Volet d'occultation

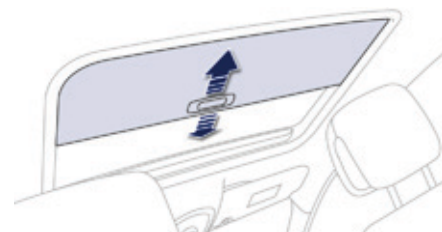

Le volet d'occultation améliore le confort thermique et acoustique.

Celui-ci est entraîné automatiquement lors de l'ouverture du toit. Il est nécessaire de le remettre en place manuellement lors de la fermeture du toit.

## Antipincement

Un dispositif antipincement stoppe la fermeture du toit ouvrant en coulissement et entrebâillement. Si celui-ci rencontre un obstacle il s'ouvre de nouveau partiellement. Après une nouvelle tentative inefficace, il peut être nécessaire de forcer la fermeture du volet en procédant à la réinitialisation du système.

## Réinitialisation du système

Après un rebranchement de la batterie ou en cas de dysfonctionnement pendant son mouvement, il peut être nécessaire de réinitialiser le système :

- ☞ tournez la commande rotative vers la droite pour entrebâiller le toit,
- ☞ attendez que le toit soit entrebâillé complètement,
- ☞ appuyez aussitôt sur la commande rotative pendant au moins trois secondes.

En cas d'ouverture intempestive du toit à la fermeture, et aussitôt après l'arrêt du toit :

- amenez la commande en position fermeture complète,
- appuyez aussitôt sur la commande rotative,
- maintenez l'appui jusqu'à la fermeture complète du toit.

**Pendant ces opérations, la fonction antipincement est inopérante.**

**!** Le conducteur doit s'assurer que les passagers utilisent correctement le toit. Faites attention aux enfants pendant la manoeuvre du toit.

3

## Toit vitré panoramique (SW et RXH thermique)



Vous disposez d'un toit panoramique en verre teinté qui augmente la luminosité et la vision dans l'habitacle. Son volet d'occultation électrique améliore le confort thermique et acoustique.

### Volet d'occultation électrique

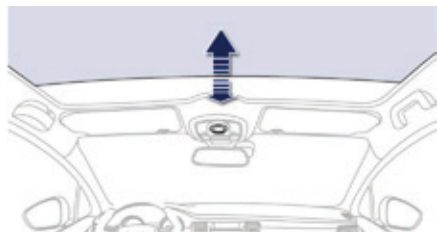

Celui-ci est commandé électriquement par une commande rotative d'ouverture.

### Ouverture

Tournez la commande rotative vers la gauche (plusieurs positions d'ouverture possibles).

### Fermeture

Ramenez la commande rotative en position initiale.

Lorsque la position du volet ne correspond pas à la position indiquée sur la commande rotative, appuyez sur la commande pour déclencher son ouverture jusqu'à cette position.

### Antipincement

Lorsque le volet rencontre un obstacle pendant sa fermeture, il s'arrête et s'ouvre de nouveau partiellement jusqu'à la 2<sup>ème</sup> position.

Après une nouvelle tentative inefficace, il peut être nécessaire de forcer la fermeture du volet en procédant à la réinitialisation du système.

### Réinitialisation du système

Après un rebranchement de la batterie ou en cas de dysfonctionnement pendant son mouvement, il peut être nécessaire de réinitialiser le système :

- ☞ tournez la commande rotative en position ouverture complète,
- ☞ attendez que le volet soit en position ouverture complète,
- ☞ appuyez aussitôt sur la commande rotative pendant au moins trois secondes.

En cas d'ouverture intempestive du volet à la fermeture, et aussitôt après l'arrêt du volet :

- amenez la commande en position fermeture complète,
- appuyez aussitôt sur la commande rotative,
- maintenez l'appui jusqu'à la fermeture complète du volet.

**Pendant ces opérations, la fonction antipincement est inopérante.**

**!** En cas de pincement lors de la manipulation du volet, vous devez inverser le mouvement du volet. Pour cela, tournez la commande rotative concernée.

Lorsque le conducteur actionne la commande rotative du volet, le conducteur doit s'assurer que rien n'empêche sa fermeture correcte. Le conducteur doit s'assurer que les passagers utilisent correctement le volet d'occultation.

Faites attention aux enfants pendant la manoeuvre du volet.

# Console centrale

## Accoudoir avant

Le couvercle de l'accoudoir est réglable en hauteur et en longueur pour améliorer votre confort.

### Réglage longitudinal

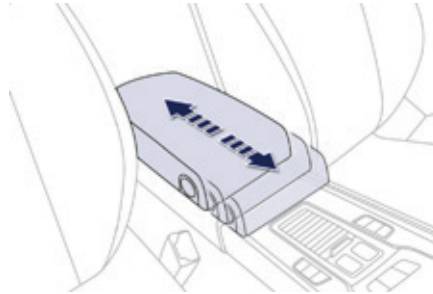

- ☞ Faites-le coulisser jusqu'en butée vers l'avant ou vers l'arrière.

### Rangement

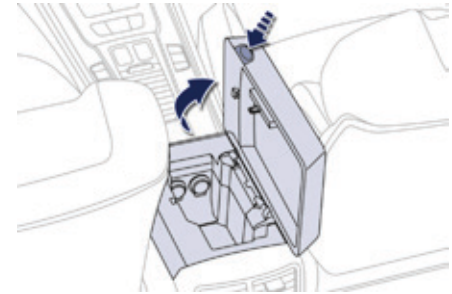

Un espace de rangement est aménagé sous le couvercle de l'accoudoir. Il permet l'accès à une prise 12 V (puissance maxi : 120 Watts) ainsi qu'à une prise USB et une prise Jack.

- ☞ Appuyez sur la commande d'ouverture.
- ☞ Relevez le couvercle à fond.

## Prise accessoires 12 V

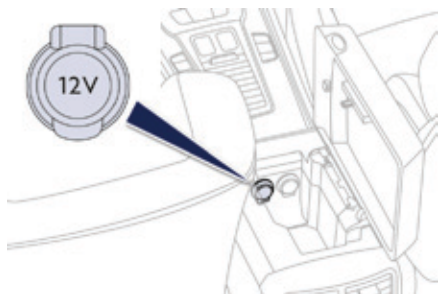

☞ Pour brancher un accessoire 12 V (puissance maxi : 120 Watts), relevez le couvercle et branchez l'adaptateur adéquat.

**!** Bien respecter la puissance sous peine d'abîmer votre accessoire.

**!** Le branchement d'un équipement électrique non homologué par PEUGEOT, tel qu'un chargeur avec prise USB, peut provoquer des perturbations de fonctionnement des organes électriques du véhicule, comme une mauvaise réception radiophonique ou une perturbation de l'affichage sur les écrans.

## WIP Plug - Lecteur USB

Ce boîtier de connexion comporte une prise USB et une prise Jack.

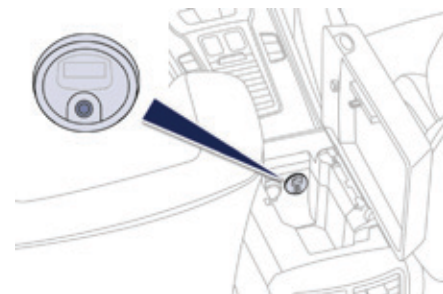
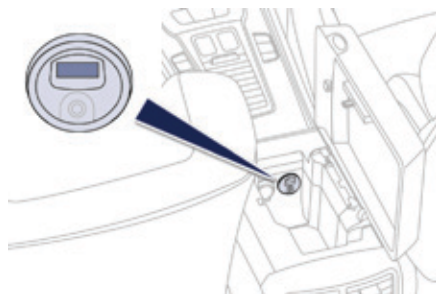

### Prise USB

La prise USB permet de brancher un équipement nomade, tel qu'un baladeur numérique de type iPod® ou une clé USB. Le lecteur USB lit vos fichiers audio qui sont transmis au système audio, pour être diffusés via les haut-parleurs du véhicule. La gestion de ces fichiers se fait via les commandes au volant ou depuis le système audio.

Branché sur la prise USB, l'équipement nomade peut se recharger automatiquement. Pendant la recharge, un message s'affiche si la consommation de l'équipement nomade est supérieure à l'ampérage fourni par le véhicule.

### Prise Jack

La prise Jack permet de brancher un équipement nomade, tel qu'un baladeur numérique, pour écouter vos fichiers audio via les haut-parleurs du véhicule. La gestion de ces fichiers se fait à partir de votre équipement nomade.

**i** Pour plus de détails, reportez-vous à la partie audio correspondante dans la rubrique "Audio et télématique".

## Sièges arrière

Banquette rabattable en partie gauche (1/3) ou droite (2/3) pour moduler l'espace de chargement du coffre.

### Appuis-tête arrière latéraux

Ils ont une position haute (confort et sécurité), une position basse (visibilité arrière) et sont également démontables.

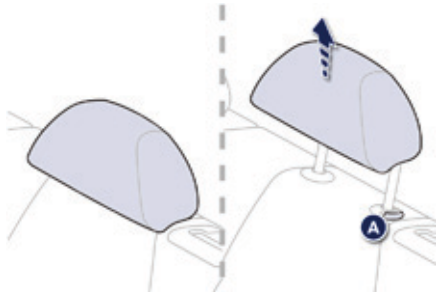

Pour enlever un appui-tête :

- ☞ tirez-le vers le haut jusqu'en butée,
- ☞ puis, appuyez sur l'ergot A.

**!** Ne roulez jamais avec les passagers arrière quand les appuis-tête sont déposés ; ceux-ci doivent être en place et en position haute.

### Rabattement du siège depuis le coffre (SW et RXH thermique)

Chaque partie de la banquette (1/3 ou 2/3) a sa propre commande pour déverrouiller le dossier et son assise à partir du coffre.



- ☞ Vérifiez que rien n'empêche le dossier de se rabattre (appuis-tête, ceintures, ...),
- ☞ vérifiez également qu'aucun objet ne puisse gêner la manoeuvre de siège, au-dessus comme en dessous,



- ☞ tirez sur la commande depuis le coffre et poussez le dossier.

## Rabattement du siège depuis l'arrière

Vérifiez qu'aucun objet ne puisse gêner la manoeuvre de siège, au-dessus comme en dessous.

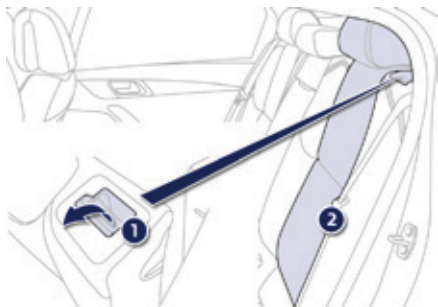

- ☞ Avancez le siège avant correspondant si nécessaire,
- ☞ vérifiez le bon positionnement de la ceinture sur le côté du dossier,
- ☞ placez les appuis-tête en position basse ou retirez-les si nécessaire,

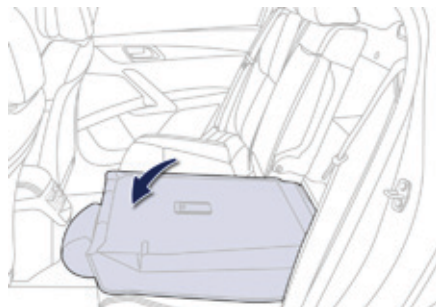

- ☞ tirez vers l'avant la commande 1 pour déverrouiller le dossier 2 puis basculez-le vers l'avant.

## Remise en place du siège

Lors de la remise en place du siège arrière, faites attention à ne pas coincer les ceintures et leurs pôles.

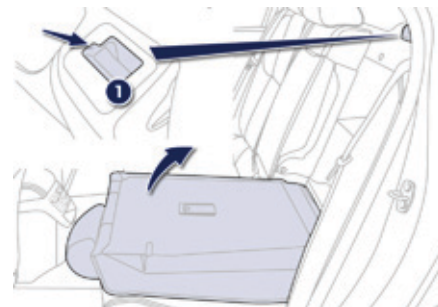

- ☞ Redressez le dossier et verrouillez-le, l'assise se remet également en place,
- ☞ vérifiez que le témoin rouge, situé au niveau de la commande 1, n'est plus visible,
- ☞ remontez ou remettez en place les appuis-tête.



# Aménagements arrière

## Prise accessoires 12 V

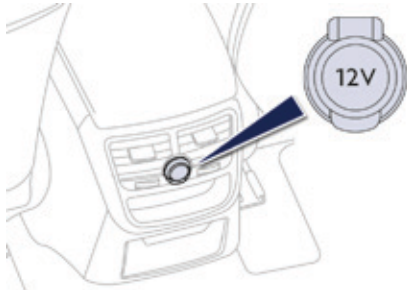

- ☞ Pour brancher un accessoire 12 V (puissance maxi : 120 Watts), relevez le couvercle et branchez l'adaptateur adéquat.

**!** Bien respecter la puissance sous peine d'abîmer votre accessoire.

**!** Le branchement d'un équipement électrique non homologué par PEUGEOT, tel qu'un chargeur avec prise USB, peut provoquer des perturbations de fonctionnement des organes électriques du véhicule, comme une mauvaise réception radiophonique ou une perturbation de l'affichage sur les écrans.

## Accoudoir arrière



- ☞ Abaissez l'accoudoir arrière pour améliorer votre position de confort.

Il est équipé de porte-canettes et permet également d'accéder à la trappe à skis.

## Trappe à skis

Elle permet de transporter des objets longs.



### Ouverture

- ☞ Abaissez l'accoudoir.
- ☞ Appuyez sur la commande d'ouverture de la trappe.
- ☞ Abaissez la trappe.
- ☞ Chargez les objets depuis l'intérieur du coffre.

**i** Ne laissez pas la trappe ouverte si vous ne l'utilisez pas pour le transport d'objets longs.

## Aménagements du coffre (Berline)

**1. Crochets rétractables**

**2. Bacs de rangement**

Avec anneau de remorquage, une cale pour caler le véhicule et un kit de dépannage provisoire de pneumatique (selon destination et équipement).

**3. Anneaux d'arrimage**

**4. Sangles de maintien**

**5. Éclairage du coffre**

**6. Plancher de coffre**

Pour accéder aux bacs ou à la roue de secours (selon destination), soulevez le plancher.

**7. Cloison amovible**

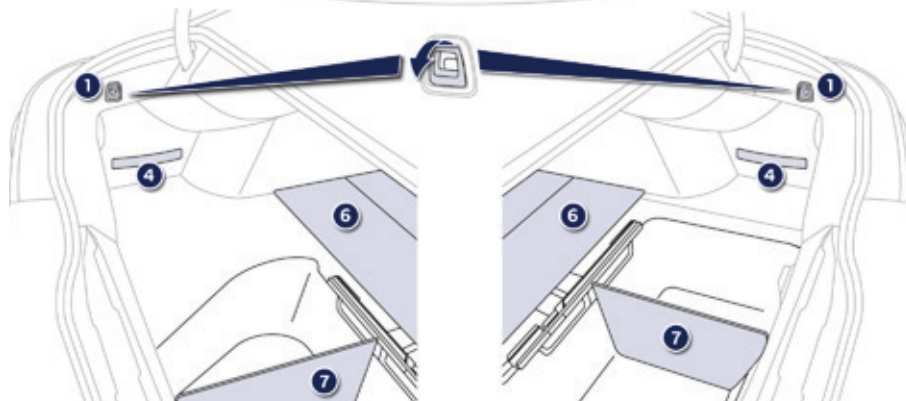
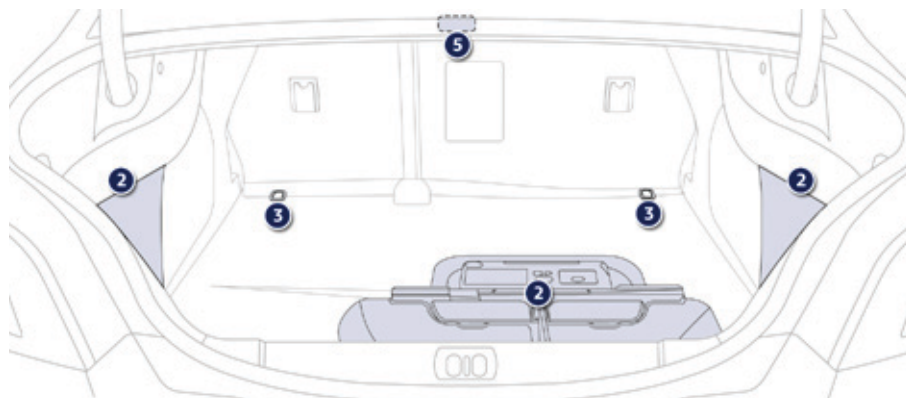

## Aménagements du coffre (SW et RXH thermique)

1. **Éclairage de coffre**
2. **Commandes de rabattement des sièges arrière**
3. **Crochets rétractables**
4. **Prise accessoires 12 V (120 W maxi)**
5. **Bacs de rangement**  
Avec anneau de remorquage, une cale pour caler le véhicule et un kit de dépannage provisoire de pneumatique (selon destination et équipement).
6. **Anneaux d'arrimage**
7. **Cache-bagages**  
(voir page suivante).

8. **Plancher de coffre**  
Pour accéder aux bacs ou à la roue de secours (selon destination), placez le plancher à la verticale, dans son guide.

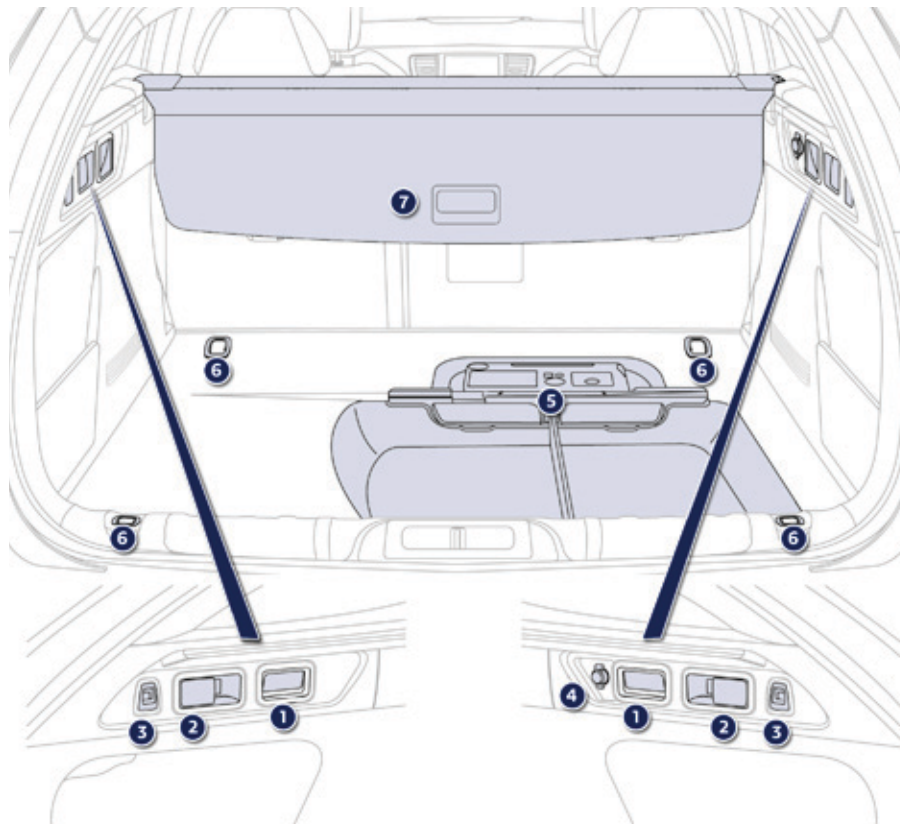
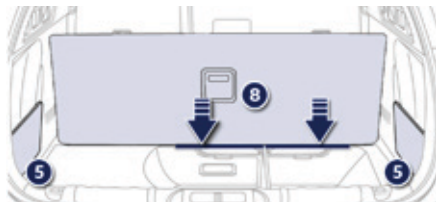

# Cache-bagages (SW et RXH thermique)

## Repli

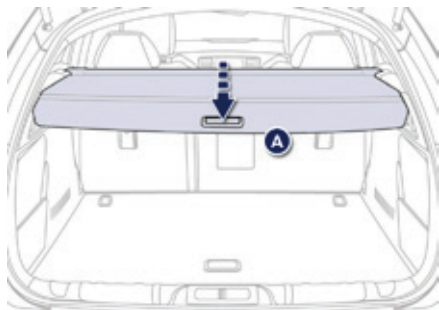

- ☞ Appuyez légèrement sur la poignée (PRESS), le cache-bagages s'enroule automatiquement.

La partie mobile **A** peut se rabattre le long du dossier de la banquette arrière.

## Retrait

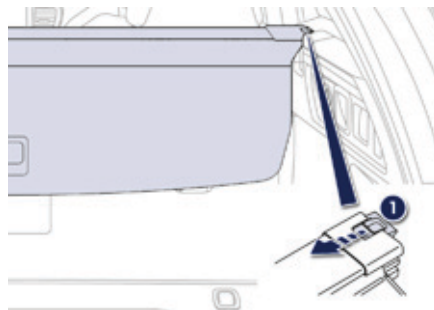

- ☞ Comprimez la commande **1** et soulevez le cache-bagages à droite puis à gauche pour le retirer.

## Installation



- ☞ Positionnez l'extrémité gauche de l'enrouleur du cache-bagages dans son logement **B** derrière la banquette arrière.
- ☞ Comprimez la commande **1** de l'enrouleur et mettez-le en place dans son logement à droite **C**.
- ☞ Relâchez la commande pour fixer le cache-bagages.
- ☞ Déroulez-le jusqu'à son verrouillage sur le montant du coffre.

## Filet de retenue de charge haute (SW et RXH thermique)

Accroché aux fixations spécifiques hautes et basses, il permet d'utiliser tout le volume de chargement jusqu'au pavillon :

- derrière les sièges avant (1<sup>er</sup> rang) quand les sièges arrière sont rabattus,
- derrière les sièges arrière (2<sup>ème</sup> rang).

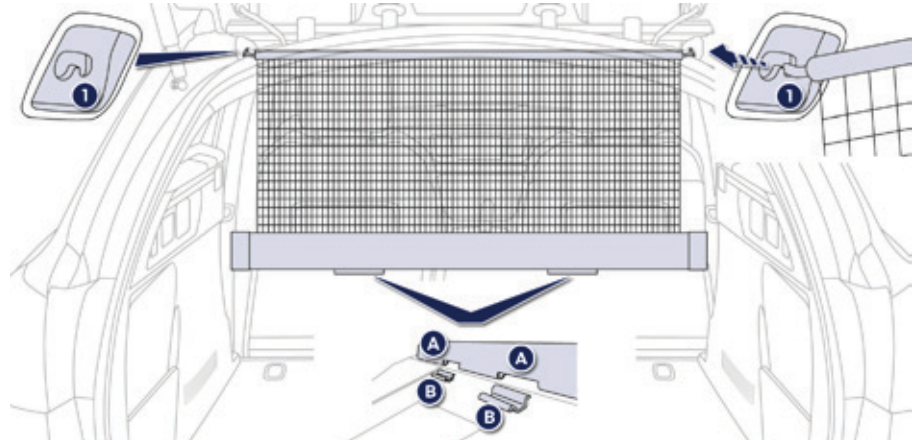

**i** Ne redressez jamais les sièges arrière si l'enrouleur du filet est fixé sur les dossiers rabattus.

### 1<sup>er</sup> rang

- ☞ positionnez l'enrouleur du filet au dessus des deux rails (situés sur le dos des sièges arrière rabattus),
- ☞ les deux encoches **A** doivent être placées au dessus des deux rails **B**. Coulissez les deux rails **B** dans les encoches **A** et poussez l'enrouleur (dans le sens de la longueur) de la droite vers la gauche pour le bloquer,
- ☞ vérifiez que le filet est bien accroché et bien tendu,
- ☞ rabattez les sièges arrière,
- ☞ déroulez le filet de retenue de charge haute sans le tendre,
- ☞ positionnez une des extrémités de la barre métallique du filet dans la fixation haute **1** correspondante,
- ☞ tirez sur la barre métallique du filet pour positionner l'autre extrémité dans l'autre fixation haute **1**.

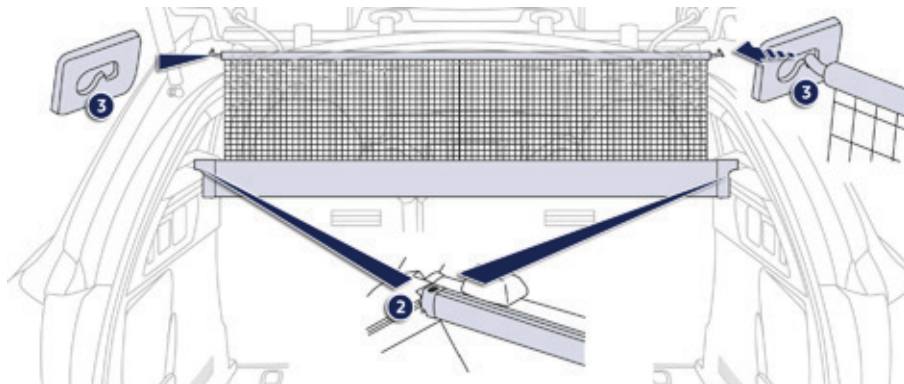

## 2<sup>ème</sup> rang

- ☞ enroulez puis retirez le cache-bagages,
- ☞ positionnez l'extrémité gauche de l'enrouleur **2** dans le support du cache-bagages,
- ☞ positionnez l'extrémité droite de l'enrouleur **2** dans le support du cache-bagages, puis verrouillez la position (indicateur rouge),
- ☞ de la banquette arrière, déroulez le filet de retenue de charge haute en le poussant pour le dégager des crochets de retenue,
- ☞ positionnez une des extrémités de la barre métallique du filet dans la fixation haute **3** correspondante,
- ☞ tirez sur la barre métallique du filet pour positionner l'autre extrémité dans l'autre fixation haute **3**,
- ☞ vérifiez que le filet est bien accroché et bien tendu.

# Commandes d'éclairage

Sélection et commande des différents feux avant et arrière assurant l'éclairage et la signalisation du véhicule.

## Eclairage principal

Vous disposez de différents feux :

- des feux de position pour être vu,
- des feux de croisement pour voir sans éblouir les autres conducteurs,
- des feux de route pour bien voir en cas de route dégagée,
- des feux directionnels pour mieux voir dans les virages.

## Eclairage additionnel

D'autres feux sont installés pour répondre aux conditions particulières de conduite :

- un feu antibrouillard arrière pour une meilleure signalisation par temps de brouillard,
- des feux antibrouillard avant pour une meilleure visibilité par temps de brouillard et pour optimiser l'éclairage des intersections et des manoeuvres en parking,
- des feux diurnes à l'avant pour être mieux vu de jour,
- des projecteurs additionnels pour un meilleur éclairage à l'intérieur d'un virage.

## Fonctions paramétrables

Vous avez la possibilité d'activer / désactiver les fonctions d'éclairage suivantes :

- éclairage d'accompagnement,
- éclairage additionnel principal,
- éclairage additionnel secondaire,
- éclairage d'accueil,
- allumage automatique des feux,
- "Assistant feux de route".

# 4

**i** Dans certaines conditions climatiques (température basse, humidité), la présence de buée sur la surface interne de la glace des projecteurs avant et des feux arrière est normale ; celle-ci disparaît quelques minutes après l'allumage des feux.

## Bague de sélection du mode d'éclairage principal



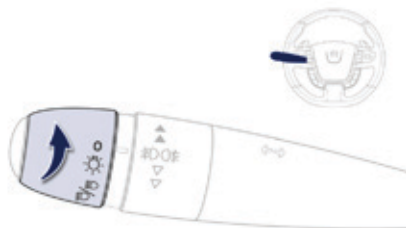

Tournez-la pour placer le symbole désiré en face du repère.

### Modèle sans allumage AUTO

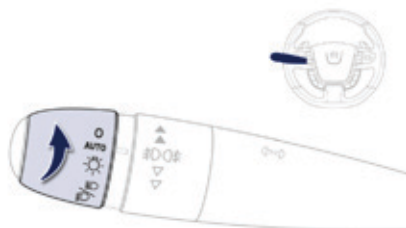

### Modèle avec allumage AUTO



-  Feux éteints (contact coupé) / Feux diurnes avant (moteur tournant).
-  Allumage automatique des feux.
-  Feux de position seuls.
-  Feux de croisement ou de route.

## Manette d'inversion des feux

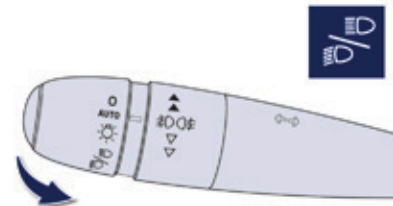

Tirez-la pour permuter l'allumage des feux de croisement / feux de route.

Dans les modes feux éteints et feux de position, le conducteur peut allumer directement les feux de route ("appel de phares") tant qu'il maintient la manette tirée.

### Affichage

L'allumage du témoin correspondant au combiné confirme la mise en marche de l'éclairage sélectionné.



## Bague de sélection des feux antibrouillard

Ils fonctionnent avec les feux de croisement et de route.

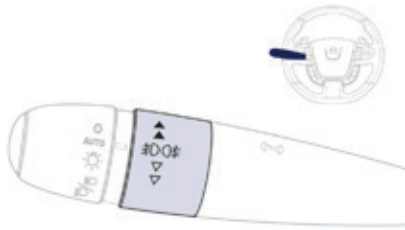

### Projecteurs antibrouillard avant et feux antibrouillard arrière

Donnez une impulsion en tournant la bague :

- ☞ vers l'avant une 1<sup>ère</sup> fois pour allumer les projecteurs antibrouillard avant,
- ☞ vers l'avant une 2<sup>ème</sup> fois pour allumer les feux antibrouillard arrière,
- ☞ vers l'arrière une 1<sup>ère</sup> fois pour éteindre les feux antibrouillard arrière,
- ☞ vers l'arrière une 2<sup>ème</sup> fois pour éteindre les projecteurs antibrouillard avant.

Lors d'une coupure automatique des feux (avec modèle AUTO) ou lors d'une coupure manuelle des feux de croisement, les feux antibrouillard et les feux de position resteront allumés.

- ☞ Tournez la bague vers l'arrière pour éteindre les feux antibrouillard, les feux de position s'éteindront alors.



Par temps clair ou de pluie, de jour comme de nuit, les projecteurs antibrouillard avant et les feux antibrouillard arrière allumés sont interdits. Dans ces situations, la puissance de leurs faisceaux peut éblouir les autres conducteurs. Ils doivent être utilisés uniquement par temps de brouillard ou de chute de neige.

Dans ces conditions climatiques, il vous appartient d'allumer manuellement les feux antibrouillard et les feux de croisement, car le capteur de luminosité peut détecter une lumière suffisante. N'oubliez pas d'éteindre les projecteurs antibrouillard avant et les feux antibrouillard arrière dès qu'ils ne sont plus nécessaires.

## i Oubli d'extinction des feux

Le déclenchement d'un signal sonore, dès l'ouverture d'une porte avant, avertit le conducteur qu'il a oublié d'éteindre l'éclairage de son véhicule, contact coupé en mode d'allumage manuel des feux.

Dans ce cas, l'extinction des feux entraîne l'arrêt du signal sonore. Contact coupé, si les feux de croisement restent allumés, le véhicule passe en mode "ECO" pour ne pas décharger la batterie.

Les feux s'éteignent à la coupure du contact mais vous avez toujours la possibilité de les réactiver en actionnant la commande d'éclairage.

## Indicateurs de direction

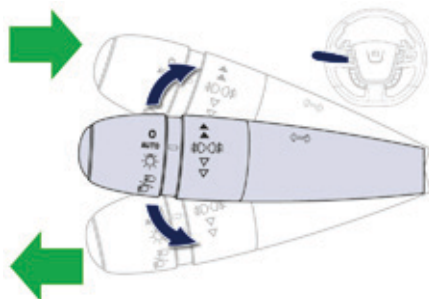

- ☞ Baissez à fond la commande d'éclairage pour une manoeuvre vers la gauche.
- ☞ Relevez à fond la commande d'éclairage pour une manoeuvre vers la droite.

**i** L'oubli du retrait des indicateurs de direction pendant plus de vingt secondes entraînera une augmentation du signal sonore lorsque la vitesse est supérieure à 60 km/h.

### Trois clignotements

Donnez une simple impulsion vers le haut ou vers le bas, sans passer le point de résistance de la commande d'éclairage ; les indicateurs de direction correspondants clignoteront trois fois.

## Feux diurnes



Ils s'allument automatiquement dès le démarrage du moteur, permettant une meilleure visibilité du véhicule par les autres usagers.

## Allumage automatique des feux

Les feux de position et de croisement s'allument automatiquement, sans action du conducteur, en cas de détection d'une faible luminosité externe ou dans certains cas d'enclenchement des essuie-vitres.

Dès que la luminosité est redevenue suffisante ou après l'arrêt des essuie-vitres, les feux s'éteignent automatiquement.

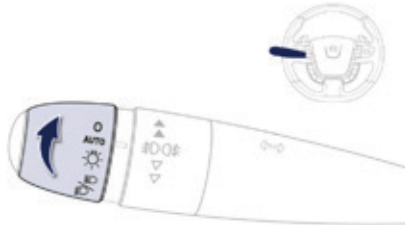

### Mise en service

- ☞ Tournez la bague en position "AUTO".  
L'allumage automatique s'accompagne d'un message sur l'afficheur du combiné.

### Arrêt

- ☞ Tournez la bague sur une autre position.  
L'arrêt s'accompagne d'un message sur l'afficheur du combiné.

### Associé à l'éclairage d'accompagnement automatique

L'association avec l'allumage automatique apporte à l'éclairage d'accompagnement les possibilités supplémentaires suivantes :

- choix de la durée de maintien de l'éclairage pendant 15, 30 ou 60 secondes,
- mise en service automatique de l'éclairage d'accompagnement lorsque l'allumage automatique est en marche.

### Anomalie de fonctionnement

#### SERVICE

En cas de dysfonctionnement du capteur de luminosité, les feux s'allument, ce témoin s'affiche au combiné et/ou un message apparaît sur l'afficheur du combiné, accompagné d'un signal sonore. Consultez le réseau PEUGEOT ou un atelier qualifié.

# 4

**!** Par temps de brouillard ou de neige, le capteur de luminosité peut détecter une lumière suffisante. Les feux ne s'allumeront donc pas automatiquement.  
Ne masquez pas le capteur de luminosité, couplé au capteur de pluie et situé au milieu du pare-brise derrière le rétroviseur intérieur ; les fonctions associées ne seraient plus commandées.

## Assistant feux de route

Système qui intervertit automatiquement les feux de route avec les feux de croisement et inversement suivant les conditions de circulation grâce à un capteur se trouvant sur le rétroviseur intérieur.

Le système est actif à partir de 25 km/h et se désactive à 15 km/h.



### Mise en service

☞ Placez la commande d'éclairage sur la position "AUTO" ou "Feux de croisement / route".



☞ Appuyez sur ce bouton, le voyant s'allume.

### Arrêt

Si la situation le nécessite, le conducteur peut intervenir à tout moment :



- ☞ Appuyez sur ce bouton, le voyant s'éteint.
- ou
- ☞ Inversez la commande d'éclairage, qu'elle soit sur la position "AUTO" ou sur la position "Feux de croisement / route".

**i** Un appel de phare ne désactive pas le système.  
L'état du système reste en mémoire à la coupure du contact.  
Cette inversion automatique des feux est un système d'aide à la conduite.  
Le conducteur reste responsable de l'éclairage de son véhicule et de son adaptation aux conditions de luminosité, de visibilité et de circulation.

- i** Le système peut être perturbé ou ne pas correctement fonctionner :
- lorsque les conditions de visibilité sont mauvaises (par exemple en cas de chutes de neige, de fortes pluies ou de brouillard intense, ...),
  - si le pare-brise est encrassé, embué ou masqué (par un autocollant, ...) devant le capteur,
  - si le véhicule est face à des panneaux fortement réfléchissants.

Le système n'est pas en mesure de détecter :

- les usagers qui n'ont pas d'éclairage propre, tels que les piétons,
- les usagers dont l'éclairage est masqué, tels que les véhicules circulants derrière une glissière de sécurité (par exemple sur autoroute),
- les usagers se trouvant au sommet ou en bas d'une pente raide, dans des virages sinueux, dans des carrefours en croix.

# Éclairage statique d'intersection

## Projecteurs additionnels

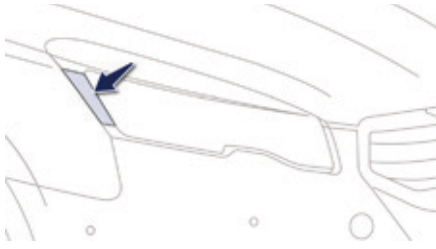

En feux de croisement ou en feux de route, cette fonction permet au feu avant d'éclairer l'intérieur du virage à l'aide de LED (diodes électroluminescentes).

La vitesse du véhicule doit être inférieure à 120 km/h.

Cette fonction est associée uniquement aux feux "full LEDs".

## Mise en marche

Cette fonction se déclenche à partir d'un certain angle de rotation du volant.

## Arrêt

Cette fonction est inactive :

- au-dessous d'un certain angle de rotation du volant,
- à une vitesse supérieure à 120 km/h,
- lorsque la marche arrière est engagée.

## Projecteurs additionnels secondaires

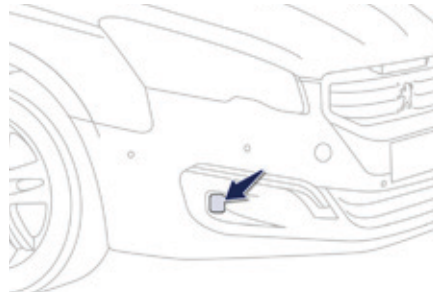

En feux de croisement ou en feux de route, cette fonction permet au faisceau du projecteur antibrouillard avant d'éclairer l'intérieur du virage, lorsque la vitesse du véhicule est inférieure à 40 km/h.

L'utilisation de cet éclairage additionnel est surtout optimale en conduite urbaine, dans les intersections, sur routes très sinueuses, dans les manoeuvres de parking, ...

## Mise en marche

Cette fonction se déclenche :

- sur activation de l'indicateur de direction (allumage de l'antibrouillard du même côté),  
ou
- à partir d'un certain angle de rotation du volant.

## Arrêt

Cette fonction est désactivée :

- au-dessous d'un certain angle de rotation du volant,
- sur désactivation de l'indicateur de direction.

## Programmation

L'activation ou la neutralisation de la fonction se fait dans l'afficheur du combiné par le **Menu général**, sélectionnez "**Paramètres véhicule**" puis "**Eclairage**" puis activez/neutralisez. Par défaut, cette fonction est activée.

# Éclairage d'accompagnement

## Eclairage d'accompagnement manuel

Le maintien temporaire de l'allumage des feux de croisement, après avoir coupé le contact du véhicule, facilite la sortie du conducteur en cas de faible luminosité.

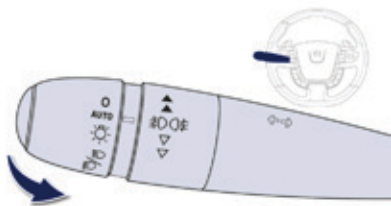

## Mise en service

- ☞ Dans les 30 secondes ou la minute qui suit la coupure du contact (selon le temps d'éclairage, programmé dans le Menu général du combiné), faites un "appel de phares" à l'aide de la commande d'éclairage.
- ☞ Un nouvel "appel de phares" arrête la fonction.

## Arrêt

L'éclairage d'accompagnement manuel s'arrête automatiquement après environ 30 secondes.

## Programmation



Le choix de la durée d'éclairage d'accompagnement se fait dans l'afficheur du combiné par le **Menu général**, sélectionnez "**Paramètres véhicule**" puis "**Eclairage**" puis modifiez la durée d'éclairage.

## Eclairage d'accompagnement automatique

Lorsque la fonction allumage automatique des feux est activée, en cas de faible luminosité, les feux de croisement s'allument automatiquement à la coupure du contact.



Le choix de la durée d'éclairage d'accompagnement se fait dans l'afficheur du combiné par le **Menu général**, sélectionnez "**Paramètres véhicule**" puis "**Eclairage**" puis modifiez la durée d'éclairage.

## Feux de stationnement

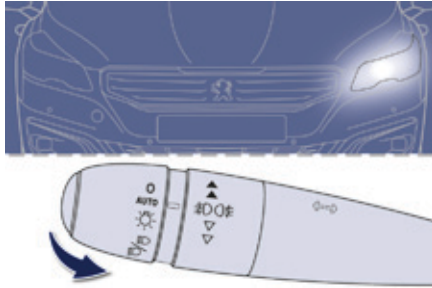

Balisateur latéral réalisé par l'allumage des feux de position uniquement du côté de la circulation.

☞ Dans la minute qui suit la coupure du contact, actionnez la commande d'éclairage vers le haut ou vers le bas, en fonction du côté de la circulation (exemple : stationnement à droite ; commande d'éclairage vers le bas ; allumage à gauche).

Ceci est indiqué par un signal sonore et l'allumage au combiné du témoin de l'indicateur de direction correspondant.

Pour arrêter les feux de stationnement, remplacez la commande d'éclairage en position centrale ou mettez le contact.

## Éclairage d'accueil extérieur

L'allumage à distance des feux facilite votre approche du véhicule en cas de faible luminosité. Il s'active en fonction de l'intensité lumineuse détectée par le capteur de luminosité.

### Mise en service

☞ Appuyez sur le cadenas ouvert de la télécommande.

Les feux de croisement et de position s'allument ; votre véhicule est également déverrouillé.

### Arrêt



L'éclairage d'accueil extérieur s'arrête automatiquement au bout d'un temps donné, à la mise du contact ou au verrouillage du véhicule.

### Programmation



L'activation/désactivation et le choix de la durée de maintien de l'éclairage se fait dans l'afficheur du combiné par le **Menu général**, sélectionnez "**Paramètres véhicule**" puis "**Eclairage**" puis modifiez la durée d'éclairage.

## Spots de rétroviseurs extérieurs

Pour faciliter l'approche du véhicule, ils éclairent :

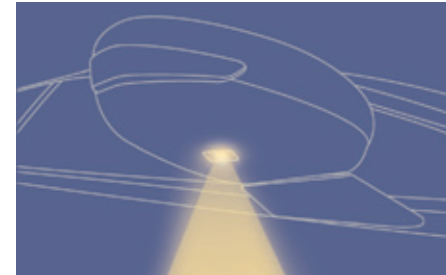

- les zones situées face aux portes conducteur et passager,
- les zones en avant du rétroviseur et en arrière des portes avant.

### Mise en service

Les spots s'allument :

- au déverrouillage,
- au retrait de la clé de contact,
- à l'ouverture d'une porte,
- sur une demande de localisation du véhicule par la télécommande.

### Arrêt

Ils s'éteignent après une temporisation.

## Réglage du site des projecteurs

### Réglage manuel des projecteurs halogènes

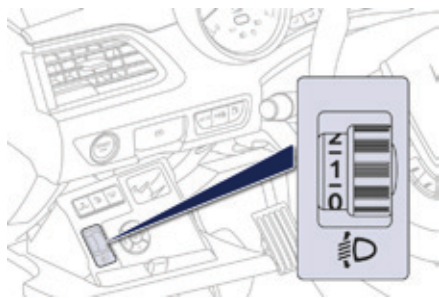

Pour ne pas gêner les autres usagers de la route, les projecteurs à lampes halogènes doivent être réglés en hauteur, en fonction de la charge du véhicule.

- 0** Conducteur ou conducteur + passager avant.
- Conducteur + passager avant + passagers arrière.
- 1** 5 personnes.
- 5 personnes + charges dans le coffre.
- 2** Conducteur + charges dans le coffre.

**i** Réglage initial en position "0".

### Réglage automatique des projecteurs "full leds"

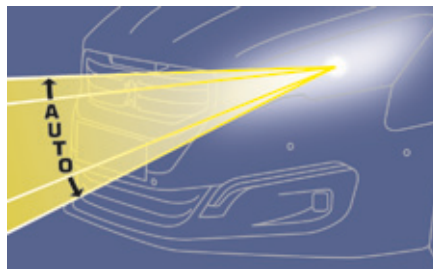

Pour ne pas gêner les autres usagers de la route, ce système corrige automatiquement la hauteur du faisceau des lampes "full leds", en fonction de la charge du véhicule.

**SERVICE** En cas de dysfonctionnement, ce témoin s'affiche au combiné, accompagné d'un signal sonore et d'un message.

Le système met alors vos projecteurs en position basse.

**!** En cas d'anomalies, ne touchez pas aux lampes "full leds". Consultez le réseau PEUGEOT ou un atelier qualifié.

### **i** Déplacements à l'étranger

La conception des feux de croisement vous permet de conduire dans un pays où le sens de circulation est inverse à celui du pays de commercialisation de votre véhicule, sans aucune modification.



# Commandes d'essuie-vitre

Les différents essuie-vitres avant et arrière du véhicule sont conçus pour améliorer progressivement la visibilité du conducteur en fonction des conditions climatiques.

## Programmations

Différents modes de commande automatique des essuie-vitres sont également disponibles selon les options suivantes :

- balayage automatique pour l'essuie-vitre avant,
- essuyage arrière au passage de la marche arrière.

## Commandes manuelles

Les commandes d'essuie-vitres s'effectuent directement par le conducteur.

### Modèle avec balayage manuel (intermittent)

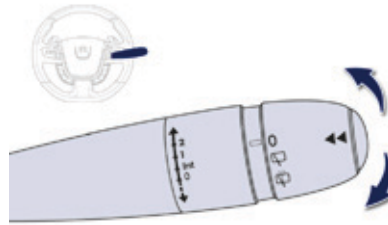

### Modèle avec balayage AUTO

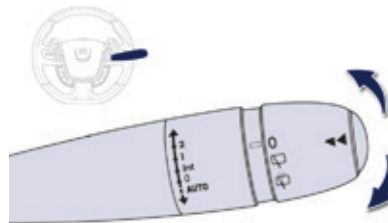

## Essuie-vitre avant

Cadence de balayage :

- 2** rapide (fortes précipitations),
- 1** normale (pluie modérée),
- I** intermittente (proportionnelle à la vitesse du véhicule),
- 0** arrêt,
- ↓** coup par coup (appuyez vers le bas et relâchez),

**AUTO ↓** automatique (appuyez vers le bas et relâchez),  
au coup par coup (tirez brièvement la commande vers vous).

4

## Essuie-vitre arrière

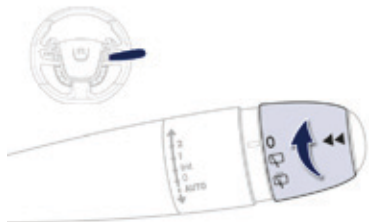

Bague de sélection de l'essuie-vitre arrière :

**!** En cas de neige ou de givre important et lors de l'utilisation d'un porte-vélos sur le coffre, neutralisez l'essuie-vitre arrière automatique en passant par le menu de configuration de l'afficheur du combiné.



arrêt,



balayage intermittent,



balayage avec lave-vitre (durée déterminée).

## Marche arrière

Au passage de la marche arrière, si l'essuie-vitre avant fonctionne, l'essuie-vitre arrière se mettra en marche.

## Programmation



La mise en service ou l'arrêt de la fonction se fait par le menu de configuration de l'afficheur du combiné.  
Par défaut, cette fonction est activée.

## Lave-vitre avant et lave-projecteurs

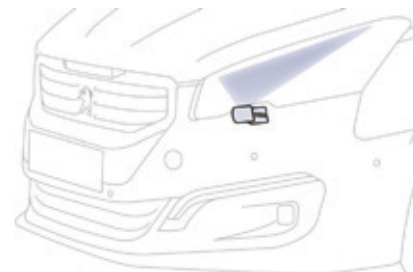

Tirez la commande d'essuie-vitre vers vous, pendant quelques secondes. Le lave-vitre puis l'essuie-vitre fonctionnent pendant une durée déterminée.  
Les lave-projecteurs ne s'activent que lorsque **les feux de croisement sont allumés** et le véhicule roulant.

## Niveau mini du liquide lave-vitre / lave-projecteurs

### SERVICE

Pour les véhicules équipés de lave-projecteurs, lorsque le niveau mini du réservoir est atteint, ce témoin s'affiche au combiné, accompagné d'un signal sonore et d'un message sur l'afficheur du combiné.

Il s'affiche à la mise du contact ou à chaque action sur la commande, tant que le réservoir n'est pas rempli.

Au prochain arrêt, remplissez ou faites remplir, le réservoir de lave-vitre / lave-projecteurs.

## Balayage automatique avant

Le balayage de l'essuie-vitre avant fonctionne automatiquement, sans action du conducteur, en cas de détection de pluie (capteur derrière le rétroviseur intérieur) en adaptant sa vitesse à l'intensité des précipitations.

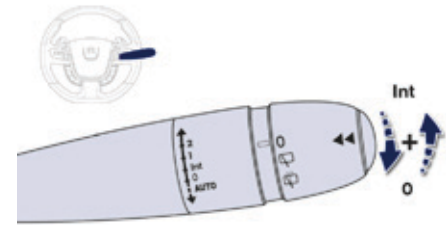
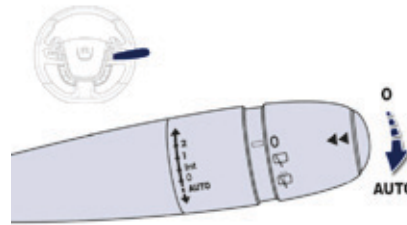

4

### Mise en service



Donnez une impulsion brève sur la commande vers le bas.

Un cycle d'essai confirme la prise en compte de la demande. Ce témoin s'allume au combiné et un message s'affiche.

### Arrêt



Donnez une nouvelle impulsion brève sur la commande vers le bas ou placez la commande sur une autre position (Int, 1 ou 2). Ce témoin s'éteint au combiné et un message s'affiche.

**i** Il est nécessaire de réactiver le balayage automatique, après chaque coupure du contact supérieure à une minute, en donnant une impulsion vers le bas sur la commande.

## Anomalie de fonctionnement

En cas de dysfonctionnement du balayage automatique, l'essuie-vitre fonctionnera en mode intermittent.

Faites vérifier par le réseau PEUGEOT ou par un atelier qualifié.

**!** Ne masquez pas le capteur de pluie, couplé au capteur de luminosité et situé au milieu du pare-brise derrière le rétroviseur intérieur.

Lors d'un lavage en station automatique, neutralisez le balayage automatique.

En hiver, il est conseillé d'attendre le dégivrage complet du pare-brise avant d'actionner le balayage automatique.

## Position particulière de l'essuie-vitre avant



Cette position permet de dégager les balais de l'essuie-vitre avant.

Elle permet de nettoyer les lames ou de procéder au remplacement des balais. Elle peut également être utile, par temps hivernal, pour dégager les lames du pare-brise.

- ☞ Dans la minute qui suit la coupure du contact, toute action sur la commande d'essuie-vitre positionne les balais verticalement.
- ☞ Pour remettre les balais après intervention, mettez le contact et manœuvrez la commande.

**i** Pour conserver l'efficacité des essuie-vitres à balais plats, nous vous conseillons :

- de les manipuler avec précaution,
- de les nettoyer régulièrement avec de l'eau savonneuse,
- de ne pas les utiliser pour maintenir une plaque de carton contre le pare-brise,
- de les remplacer dès les premiers signes d'usure.

## Recommandations générales liées à la sécurité

**!** Des étiquettes sont apposées en différents endroits de votre véhicule. Elles comportent des avertissements de sécurité ainsi que des informations d'identification de votre véhicule. Ne les enlevez pas : elles font partie intégrante de votre véhicule.

**!** Pour toute intervention sur votre véhicule, adressez-vous à un atelier qualifié disposant de l'information technique, de la compétence et du matériel adapté, ce que le réseau PEUGEOT est en mesure de vous apporter.

**!** Nous attirons votre attention sur les points suivants :

- La pose d'un équipement ou d'un accessoire électrique non référencé par Automobiles PEUGEOT peut entraîner une panne des systèmes électriques de votre véhicule. Rendez-vous dans le réseau PEUGEOT pour prendre connaissance de l'offre d'accessoires référencés.
- Pour des raisons de sécurité, l'accès à la prise diagnostic, associée aux systèmes électroniques embarqués équipant le véhicule, est strictement réservé au réseau PEUGEOT ou à un atelier qualifié, disposant d'un outillage adapté (risques de dysfonctionnement des systèmes électroniques embarqués pouvant générer des pannes ou des accidents graves). La responsabilité du constructeur ne saurait être engagée en cas de non-respect de cette consigne.
- Toute modification ou adaptation non prévue ni autorisée par Automobiles PEUGEOT ou réalisée sans respecter les prescriptions techniques définies par le constructeur entraîne la suspension des garanties légale et contractuelle.

### **!** Installation d'accessoires émetteurs de radiocommunication

Avant d'installer un émetteur de radiocommunication avec antenne extérieure, vous devez impérativement consulter le réseau PEUGEOT qui vous communiquera les caractéristiques des émetteurs (bande de fréquence, puissance de sortie maximum, position antenne, conditions spécifiques d'installation) qui peuvent être montés, conformément à la Directive Compatibilité Électromagnétique Automobile (2004/104/CE).

**!** Selon la législation en vigueur dans le pays, certains équipements de sécurité peuvent être obligatoires : gilets de sécurité haute visibilité, triangles de présignalisation, éthylotests, ampoules, fusibles de rechange, extincteur, trousse de secours, barettes de protection à l'arrière du véhicule... La pose d'un équipement ou d'un accessoire électrique, non référencé par PEUGEOT, peut entraîner une panne du système électronique de votre véhicule et une surconsommation. Prenez contact avec un représentant de la marque PEUGEOT pour connaître la gamme des équipements ou accessoires référencés.

## Signal de détresse

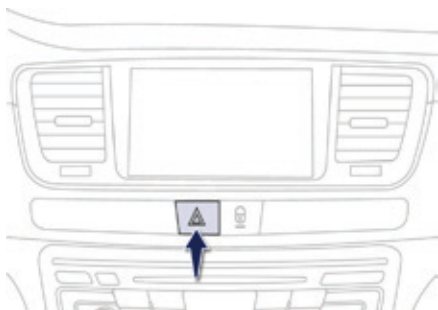

Appuyez sur le bouton, les feux indicateurs de direction clignotent.  
Il peut fonctionner contact coupé.

### Allumage automatique des feux de détresse

Lors d'un freinage d'urgence et en fonction de la décélération, ainsi que lors de la régulation ABS ou d'un choc, les feux de détresse s'allument automatiquement.  
Ils s'éteignent automatiquement à la première accélération.

☞ Vous pouvez également les éteindre en appuyant sur le bouton.

## Avertisseur sonore

Système d'alerte sonore pour prévenir les autres usagers de la route d'un danger imminent.

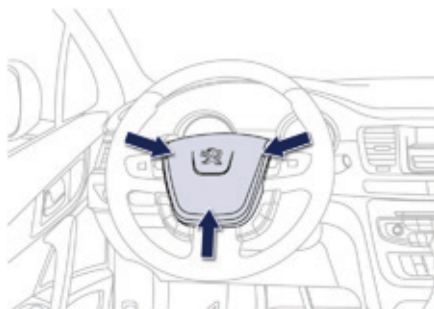

☞ Appuyez sur la partie centrale du volant à commandes intégrées.

**i** Utilisez uniquement et modérément l'avertisseur sonore dans les cas prévus par le code de la route du pays où vous circulez.

## Appel d'urgence ou d'assistance

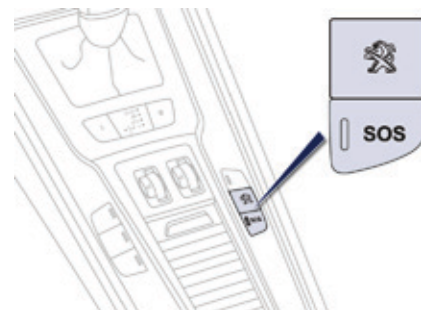

Ce dispositif permet de lancer un appel d'urgence ou d'assistance vers les services de secours ou vers la plateforme PEUGEOT dédiée.

**i** Pour plus de détails sur l'utilisation de cet équipement, reportez-vous à la rubrique "Audio et télématique".

# Programme de stabilité électronique (ESC)

Programme de stabilité électronique (ESC : Electronic Stability Control) intégrant les systèmes suivants :

- l'antiblocage des roues (ABS) et le répartiteur électronique de freinage (REF),
- l'assistance au freinage d'urgence (AFU),
- l'antipatinage de roues (ASR),
- le contrôle dynamique de stabilité (CDS).

## Définitions

### Antiblocage des roues (ABS) et répartiteur électronique de freinage (REF)

Ce système accroît la stabilité et la maniabilité de votre véhicule lors du freinage et contribue à un meilleur contrôle dans les virages, en particulier sur revêtement dégradé ou glissant. L'ABS empêche le blocage des roues en cas de freinage d'urgence.

Le REF assure une gestion intégrale de la pression de freinage roue par roue.

### Assistance au freinage d'urgence (AFU)

Ce système permet, en cas d'urgence, d'atteindre plus vite la pression optimale de freinage, donc de réduire la distance d'arrêt. Il se déclenche en fonction de la vitesse d'actionnement de la pédale de frein. Cela se traduit par une diminution de la résistance de la pédale et une augmentation de l'efficacité du freinage.

### Antipatinage de roues (ASR)

Le système ASR optimise la motricité, afin de limiter le patinage des roues, en agissant sur les freins des roues motrices et sur le moteur. Il permet aussi d'améliorer la stabilité directionnelle du véhicule à l'accélération.

### Contrôle dynamique de stabilité (CDS)

En cas d'écart entre la trajectoire suivie par le véhicule et celle souhaitée par le conducteur, le système CDS veille roue par roue et agit automatiquement sur le frein d'une ou plusieurs roues et sur le moteur pour inscrire le véhicule dans la trajectoire souhaitée, dans la limite des lois de la physique.

## Aide à la motricité sur la neige (Contrôle de Traction Intelligent)

Votre véhicule dispose d'un système d'aide à la motricité sur la neige : le **Contrôle de Traction Intelligent**.

Cette fonction automatique permet de détecter en permanence les situations d'adhérence précaire pouvant rendre difficile les démarrages et la progression du véhicule en neige fraîche profonde ou neige damée.

Dans ces situations, le **Contrôle de Traction Intelligent** limite le patinage des roues avant pour optimiser la motricité et le suivi de trajectoire.

Dans des conditions extrêmement sévères (neige profonde, boue, ...), il peut s'avérer utile de neutraliser ponctuellement le système **d'antipatinage de roues** pour faire patiner les roues et retrouver de l'adhérence.

Il est conseillé de reconnecter le système dès que possible.

Sur route avec faible adhérence les pneus neige sont fortement conseillés.

## Système d'antiblocage des roues (ABS) et répartiteur électronique de freinage (REF)

### Fonctionnement



L'allumage de ce témoin fixe indique un dysfonctionnement du système ABS.

Le véhicule conserve un freinage classique. Roulez prudemment à une allure modérée.



L'allumage de ce témoin, couplé au témoin **STOP** et au témoin ABS, accompagné d'un signal sonore et d'un message, indique un dysfonctionnement du répartiteur électronique de freinage (REF).

### L'arrêt est impératif dans les meilleures conditions de sécurité.

Dans les deux cas, faites vérifier rapidement par le réseau PEUGEOT ou un atelier qualifié.

**i** En cas de changement de roues (pneus et jantes), veillez à ce qu'elles soient homologuées pour votre véhicule. Le fonctionnement normal du système ABS peut se manifester par de légères vibrations sur la pédale de frein.

**!** **En cas de freinage d'urgence, appuyez très fortement sans jamais relâcher l'effort.**



## Antipatinage de roues (ASR)



### Activation

Ce système est automatiquement activé à chaque démarrage du véhicule.

En cas de problème d'adhérence, le système se met en marche.



Ceci est signalé par le clignotement de ce témoin au combiné.

### Neutralisation

Dans des conditions exceptionnelles (démarrage du véhicule embourbé, immobilisé dans la neige, sur sol meuble...), il peut s'avérer utile de neutraliser le système ASR pour faire patiner les roues et retrouver de l'adhérence.



☞ Appuyez sur le bouton "ASR OFF".



Le voyant du bouton s'allume et le message suivant apparaît sur l'afficheur du combiné "Antipatinage désactivé"\* : le système ASR n'agit plus sur le fonctionnement du moteur.

### Réactivation

Le système se réactive automatiquement après chaque coupure de contact ou à partir de 20 km/h.

☞ Appuyez de nouveau sur le bouton "ASR OFF" pour le réactiver manuellement.

### Anomalie de fonctionnement



L'allumage de ce témoin, accompagné d'un signal sonore et d'un message sur l'afficheur du combiné, indique un dysfonctionnement du système.

Consultez le réseau PEUGEOT ou un atelier qualifié pour vérification du système.

\* Suivant version.

## Ceintures de sécurité

### Ceintures de sécurité avant



Les ceintures de sécurité avant sont équipées d'un système de prétension pyrotechnique et de limiteur d'effort.

Ce système améliore la sécurité aux places avant, lors des chocs frontaux et latéraux. Selon l'importance du choc, le système de prétension pyrotechnique tend instantanément les ceintures et les plaque sur le corps des occupants.

Les ceintures à prétension pyrotechnique sont actives, lorsque le contact est mis.

Le limiteur d'effort atténue la pression de la ceinture contre le thorax de l'occupant, améliorant ainsi sa protection.

### Ceintures de sécurité arrière



Les places arrière sont équipées chacune d'une ceinture, dotée de trois points d'ancrage et d'un enrouleur avec limiteur d'effort (sauf pour le passager arrière central).



### Verrouillage

- ☞ Tirez la sangle, puis insérez le pêne dans la boucle.
- ☞ Vérifiez le verrouillage en effectuant un essai de traction sur la sangle.

### Déverrouillage

- ☞ Appuyez sur le bouton rouge de la boucle.
- ☞ Accompagnez l'enroulement de la ceinture.

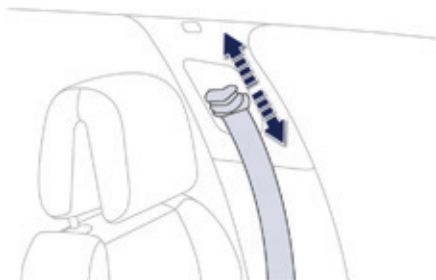

### Réglage en hauteur avant

- ☞ Pour trouver le point d'accrochage, pincez la commande et faites-la coulisser jusqu'à trouver un cran.

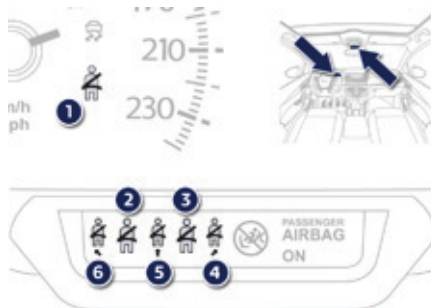

### Témoin(s) de non-bouclage / débouclage de ceinture(s)

1. Témoin de non-bouclage / débouclage de ceintures avant et/ou arrière, dans le combiné.
2. Témoin de ceinture avant gauche.
3. Témoin de ceinture avant droite.
4. Témoin de ceinture arrière droite.
5. Témoin de ceinture arrière centrale.
6. Témoin de ceinture arrière gauche.



A partir d'environ 20 km/h et pendant deux minutes, le(s) témoin(s) clignote(nt) accompagné(s) d'un signal sonore. Passées ces deux minutes, le(s) témoin(s) reste(nt) allumé(s) tant que le conducteur ou le(s) passager(s) ne boucle(nt) pas la ceinture.

### Témoin(s) de ceinture(s) avant et arrière



A la mise du contact, le témoin 1 s'allume dans le combiné et le témoin correspondant (2 à 6) s'allume en rouge dans l'afficheur des témoins de ceinture et d'airbag frontal passager ; si la ceinture correspondante n'est pas bouclée ou est débouclée.

## i Conseils

Le conducteur doit s'assurer que les passagers utilisent correctement les ceintures de sécurité et qu'ils sont tous bien attachés avant de rouler.

Quelle que soit votre place dans le véhicule, mettez toujours votre ceinture de sécurité, même pour des trajets de courte durée.

N'inversez pas les boucles de ceinture, car celles-ci ne rempliraient pas entièrement leur rôle.

Les ceintures de sécurité sont équipées d'un enrouleur permettant l'ajustement automatique de la longueur de sangle à votre morphologie. Le rangement de la ceinture s'effectue automatiquement lorsque celle-ci n'est pas utilisée.

Avant et après utilisation, assurez-vous que la ceinture est correctement enroulée.

La partie basse de la sangle doit être positionnée le plus bas possible sur le bassin.

La partie haute doit être positionnée dans le creux de l'épaule.

Les enrouleurs sont équipés d'un dispositif de blocage automatique lors d'une collision, d'un freinage d'urgence ou du retournement du véhicule. Vous pouvez débloquer le dispositif en tirant fermement la sangle et en la relâchant pour qu'elle se rembobine légèrement.

Pour être efficace, une ceinture de sécurité :

- doit être tendue au plus près du corps,
- doit être tirée devant vous par un mouvement régulier, en vérifiant qu'elle ne se vrille pas,
- ne doit maintenir qu'une seule personne,
- ne doit pas porter de trace de coupure ou d'effilochage,
- ne doit pas être transformée ou modifiée afin de ne pas altérer sa performance.

En raison des prescriptions de sécurité en vigueur, pour toute intervention sur les ceintures de sécurité de votre véhicule, adressez-vous à un atelier qualifié disposant de la compétence et du matériel adapté, ce que le réseau PEUGEOT est en mesure de vous apporter.

Faites vérifier périodiquement vos ceintures par le réseau PEUGEOT ou par un atelier qualifié et, particulièrement si les sangles présentent des traces de détérioration.

Nettoyez les sangles de ceinture avec de l'eau savonneuse ou un produit nettoyant textile, vendu dans le réseau PEUGEOT. Après rabattement ou déplacement d'un siège ou d'une banquette arrière, assurez-vous que la ceinture est correctement positionnée et enroulée.

## Recommandations pour les enfants

Utilisez un siège enfant adapté, si le passager a moins de 12 ans ou mesure moins d'un mètre cinquante.

N'utilisez jamais la même ceinture pour attacher plusieurs personnes.

Ne transportez jamais un enfant sur vos genoux.

Pour plus d'informations sur les sièges enfants, reportez-vous à la rubrique correspondante.

## En cas de choc

**En fonction de la nature et de l'importance des chocs**, le dispositif pyrotechnique peut se déclencher avant et indépendamment du déploiement des airbags. Le déclenchement des prétensionneurs s'accompagne d'un léger dégagement de fumée inoffensive et d'un bruit, dus à l'activation de la cartouche pyrotechnique intégrée au système. Dans tous les cas, le témoin d'airbag s'allume.

Après un choc, faites vérifier et éventuellement remplacer le système des ceintures de sécurité par le réseau PEUGEOT ou par un atelier qualifié.

# Airbags

## Généralités

Système conçu pour contribuer à renforcer la sécurité des occupants (sauf le passager arrière central) en cas de collisions violentes. Les airbags complètent l'action des ceintures de sécurité équipées de limiteur d'effort (sauf celle du passager arrière central). Dans ce cas, les détecteurs électroniques enregistrent et analysent les chocs frontaux et latéraux subis dans les zones de détection de choc :

- en cas de choc violent, les airbags se déploient instantanément et contribuent à mieux protéger les occupants du véhicule (sauf le passager arrière central) ; aussitôt après le choc, les airbags se dégonflent rapidement afin de ne gêner ni la visibilité, ni la sortie éventuelle des occupants,
- en cas de choc peu violent, d'impact sur la face arrière et dans certaines conditions de retournement, les airbags peuvent ne pas se déployer ; seule la ceinture de sécurité contribue à assurer votre protection dans ces situations.

### **!** Les airbags ne fonctionnent pas contact coupé.

Cet équipement ne se déploie qu'une seule fois. Si un second choc survient (lors du même accident ou d'un autre accident), l'airbag ne se déclenchera plus.

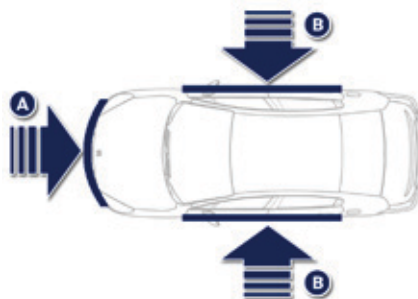

## Zones de détection de choc

- A. Zone d'impact frontal.
- B. Zone d'impact latéral.

**i** Le déclenchement d'un ou des airbags s'accompagne d'un léger dégagement de fumée et d'un bruit, dus à l'activation de la cartouche pyrotechnique intégrée au système. Cette fumée n'est pas nocive, mais peut se révéler irritante pour des personnes sensibles. Le bruit de la détonation liée au déclenchement d'un ou des airbags peut entraîner une légère diminution de la capacité auditive pendant un bref laps de temps.

## Airbags frontaux

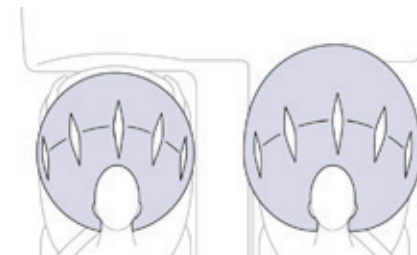

Système protégeant, en cas de choc frontal violent, le conducteur et le passager avant afin de limiter les risques de traumatisme à la tête et au thorax.

Pour le conducteur, il est intégré au centre du volant ; pour le passager avant, dans la planche de bord au-dessus de la boîte à gants.

## Déclenchement

Ils se déclenchent, sauf l'airbag frontal passager s'il est neutralisé, en cas de choc frontal violent appliqué sur tout ou partie de la zone d'impact frontal **A**, suivant l'axe longitudinal du véhicule dans un plan horizontal et de sens avant vers arrière du véhicule. L'airbag frontal s'interpose entre le thorax et la tête de l'occupant avant du véhicule et le volant, côté conducteur, et la planche de bord, côté passager, pour amortir sa projection en avant.

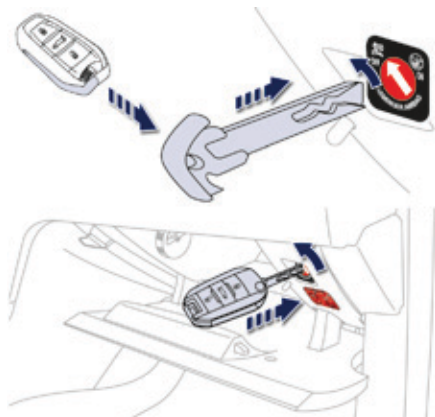

## Neutralisation

Seul l'airbag frontal passager peut être neutralisé :

- ☞ introduisez la clé dans la commande de neutralisation de l'airbag passager,
- ☞ tournez-la en position "**OFF**",
- ☞ puis, retirez-la en maintenant cette position.



En fonction de votre version, ce témoin s'allume, soit au combiné, soit dans l'afficheur des témoins de ceinture et d'airbag frontal passager, contact mis et pendant toute la durée de la neutralisation.

**!** Pour assurer la sécurité de votre enfant, neutralisez impérativement l'airbag frontal passager lorsque vous installez un siège enfant "dos à la route" sur le siège passager avant. Sinon, l'enfant risquerait d'être gravement blessé ou tué lors du déploiement de l'airbag.

## Réactivation

Dès que vous retirez le siège enfant, **contact coupé**, tournez la commande en position "**ON**" pour activer de nouveau l'airbag et assurer ainsi la sécurité de votre passager avant en cas de choc.



Contact mis, ce témoin s'allume dans l'afficheur des témoins de ceinture et d'airbag frontal passager pendant environ une minute, si l'airbag frontal passager est activé.

## Anomalie de fonctionnement



Si ce témoin s'allume au combiné, accompagné d'un signal sonore et d'un message sur l'afficheur du combiné, consultez le réseau PEUGEOT ou un atelier qualifié pour vérification du système. Les airbags pourraient ne plus se déclencher en cas de choc violent.

## Airbags latéraux



Système protégeant, en cas de choc latéral violent, le conducteur et le passager avant afin de limiter les risques de traumatisme au buste, entre la hanche et l'épaule.

Chaque airbag latéral est intégré dans l'armature du dossier de siège, côté porte.

### Déclenchement

Il se déclenche unilatéralement en cas de choc latéral violent appliqué sur tout ou partie de la zone d'impact latéral **B**, s'exerçant perpendiculairement à l'axe longitudinal du véhicule dans un plan horizontal et de sens extérieur vers intérieur du véhicule.

L'airbag latéral s'interpose entre la hanche et l'épaule de l'occupant avant du véhicule et le panneau de porte correspondant.

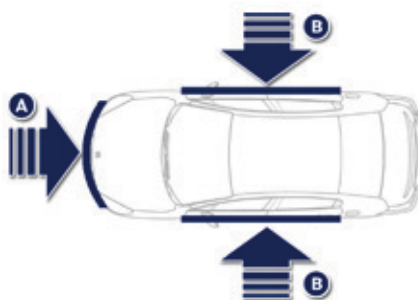

### Zones de détection de choc

- A. Zone d'impact frontal.
- B. Zone d'impact latéral.

## Airbags rideaux

Système protégeant, en cas de choc latéral violent, le conducteur et les passagers (sauf le passager arrière central) afin de limiter les risques de traumatisme sur le côté de la tête. Chaque airbag rideau est intégré dans les montants et la partie supérieure de l'habitacle.

### Déclenchement

Il se déclenche simultanément avec les airbags latéraux correspondants en cas de choc latéral violent appliqué sur tout ou partie de la zone d'impact latéral **B**, s'exerçant perpendiculairement à l'axe longitudinal du véhicule dans un plan horizontal et de sens extérieur vers intérieur du véhicule.

L'airbag rideau s'interpose entre l'occupant avant ou arrière du véhicule et les vitres.

### Anomalie de fonctionnement



Si ce témoin s'allume au combiné, accompagné d'un signal sonore et d'un message sur l'afficheur du combiné, consultez le réseau PEUGEOT ou un atelier qualifié pour vérification du système. Les airbags pourraient ne plus se déclencher en cas de choc violent.



Lors d'un choc ou d'un accrochage léger sur le côté du véhicule ou en cas de tonneaux, l'airbag peut ne pas se déclencher.

Lors d'une collision arrière ou frontale, les airbags latéraux et rideaux ne se déclenchent pas.

## ! Conseils

### Pour que les airbags soient pleinement efficaces, respectez les règles de sécurité ci-dessous.

Adoptez une position assise normale et verticale.

Attachez-vous dans votre siège et positionnez correctement la ceinture de sécurité.

Ne laissez rien s'interposer entre les occupants et les airbags (enfant, animal, objet...), ne fixez ou ne collez rien ni à proximité ni sur la trajectoire de sortie des airbags, cela pourrait occasionner des blessures lors de leur déploiement.

Ne modifiez jamais la définition d'origine de votre véhicule, tout particulièrement dans l'environnement direct des airbags.

Après un accident ou le vol du véhicule, faites vérifier les systèmes d'airbags.

Toute intervention sur les systèmes d'airbags doit être réalisée exclusivement dans le réseau PEUGEOT ou dans un atelier qualifié.

Même en observant toutes les précautions évoquées, un risque de blessures ou de légères brûlures à la tête, au buste ou aux bras, lors du déclenchement d'un airbag n'est pas exclu. En effet, le sac se gonfle de façon quasi-instantanée (quelques millisecondes) puis, se dégonfle dans le même temps en évacuant les gaz chauds par des orifices prévus à cet effet.

### Airbags frontaux

Ne conduisez pas en tenant le volant par ses branches ou en laissant les mains sur le moyeu central du volant.

Ne posez pas les pieds sur la planche de bord, côté passager.

Ne fumez pas, car le déploiement des airbags peut occasionner des brûlures ou des risques de blessures dus à la cigarette ou à la pipe.

Ne démontez, percez ou soumettez jamais le volant à des coups violents.

Ne fixez ou ne collez rien ni sur le volant ni sur la planche de bord, cela pourrait occasionner des blessures lors du déploiement des airbags.

### Airbags latéraux

Recouvrez les sièges uniquement avec des housses homologuées, compatibles avec le déclenchement des airbags latéraux. Pour connaître la gamme de housses adaptées à votre véhicule, vous pouvez consulter le réseau PEUGEOT.

Pour plus d'informations sur les accessoires, reportez-vous à la rubrique correspondante.

Ne fixez ou ne collez rien sur les dossiers des sièges (vêtements...), cela pourrait occasionner des blessures au thorax ou au bras lors du déploiement de l'airbag latéral. N'approchez pas plus que nécessaire le buste de la porte.

### Airbags rideaux

Ne fixez ou ne collez rien sur le pavillon, cela pourrait occasionner des blessures à la tête lors du déploiement de l'airbag rideau.

Si votre véhicule en est équipé, ne démontez pas les poignées de maintien implantées sur le pavillon, elles participent à la fixation des airbags rideaux.



# Généralités sur les sièges enfants

Préoccupation constante de PEUGEOT lors de la conception de votre véhicule, la sécurité de vos enfants dépend aussi de vous.

Pour vous assurer une sécurité optimale, veuillez à respecter les consignes suivantes :

- conformément à la réglementation européenne, **tous les enfants de moins de 12 ans ou d'une taille inférieure à un mètre cinquante doivent être transportés dans des sièges enfants homologués adaptés à leur poids**, aux places équipées d'une ceinture de sécurité ou d'ancrages ISOFIX\*,
- **statistiquement, les places les plus sûres pour le transport des enfants sont les places arrière de votre véhicule,**
- **un enfant de moins de 9 kg doit obligatoirement être transporté en position "dos à la route" à l'avant comme à l'arrière.**

**i** **PEUGEOT vous recommande de transporter les enfants sur les places arrière latérales** de votre véhicule :

- "dos à la route" jusqu'à 3 ans,
- "face à la route" à partir de 3 ans.

**5**

\* La réglementation sur le transport des enfants est spécifique à chaque pays. Consultez la législation en vigueur dans votre pays.

## Siège enfant à l'arrière

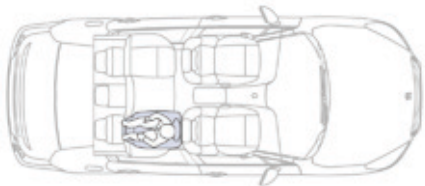

### "Dos à la route"

Lorsqu'un siège enfant "dos à la route" est installé **en place passager arrière**, avancez le siège avant du véhicule et redressez le dossier de sorte que le siège enfant "dos à la route" ne touche pas le siège avant du véhicule.

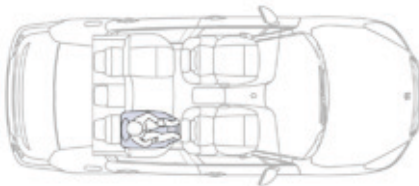

### "Face à la route"

Lorsqu'un siège enfant "face à la route" est installé en **place passager arrière**, avancez le siège avant du véhicule et redressez le dossier de sorte que les jambes de l'enfant installé dans le siège enfant "face à la route" ne touchent pas le siège avant du véhicule.

### Place arrière centrale

Un siège enfant avec béquille ne doit jamais être installé sur la **place passager arrière centrale**.

La mauvaise installation d'un siège enfant dans un véhicule compromet la protection de l'enfant en cas d'accident.

**i** Assurez-vous que la ceinture de sécurité est bien tendue.  
Pour les sièges enfants avec béquille, assurez-vous que celle-ci est en contact stable avec le sol. Si besoin, ajustez le siège avant du véhicule.

## Siège enfant à l'avant\*



### "Dos à la route"

Lorsqu'un siège enfant "dos à la route" est installé en **place passager avant**, réglez le siège du véhicule en position longitudinale maxi arrière, position la plus haute, dossier redressé.

L'airbag frontal passager doit être impérativement neutralisé. Sinon, **l'enfant risque d'être gravement blessé ou tué lors du déploiement de l'airbag.**



### "Face à la route"

Lorsqu'un siège enfant "face à la route" est installé en **place passager avant**, réglez le siège du véhicule en position longitudinale maxi arrière, position la plus haute, dossier redressé et laissez l'airbag frontal passager actif.

**i** Assurez-vous que la ceinture de sécurité est bien tendue. Pour les sièges enfants avec béquille, assurez-vous que celle-ci est en contact stable avec le sol. Si nécessaire, ajustez le siège passager.

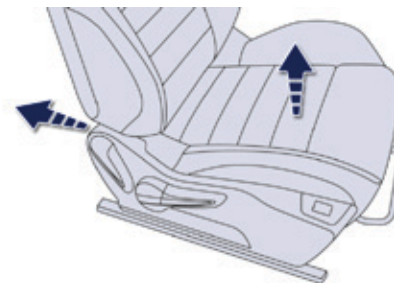

Siège passager réglé dans la position la plus haute et dans la position longitudinale arrière maximum.

# 5

\* Consultez la législation en vigueur dans votre pays, avant d'installer votre enfant à cette place.

## Désactivation de l'airbag frontal passager

**!** Ne jamais installer de système de retenue pour enfants "dos à la route" sur un siège protégé par un airbag frontal activé. Cela peut provoquer la mort de l'enfant ou le blesser gravement.

L'étiquette d'avertissement, située de chaque côté du pare-soleil passager, reprend cette consigne. Conformément à la réglementation en vigueur, vous trouverez dans les tableaux suivants cet avertissement dans toutes les langues nécessaires.



Airbag passager OFF

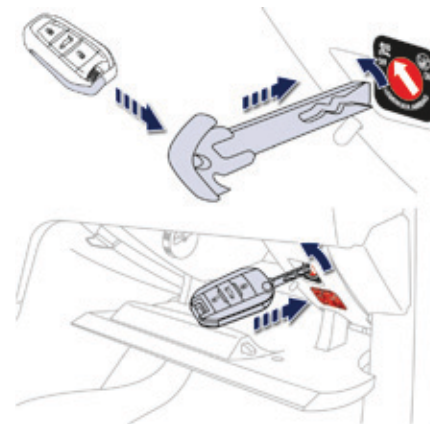

**i** Pour plus de détails sur la neutralisation de l'airbag frontal passager, reportez-vous à la rubrique "Airbags".

AR	لا يجب أبدا تركيب نظام لإجلاس الطفل الوجه باتجاه الراء على مقعد سيارة مجهز بوسادة أمن هوائية أمامية مغلقة، فقد يؤدي هذا إلى التسبب بموت الطفل أو بإصابات خطيرة لديه.
BG	НИКОГА НЕ инсталирайте детско столче на седалка с АКТИВИРАНА предна ВЪЗДУШНА ВЪЗГЛАВНИЦА. Това може да причини СМЪРТ или СЕРИОЗНО НАРАНЯВАНЕ на детето.
CS	NIKDY neumisťujte dětské zádržné zařízení orientované směrem dozadu na sedadlo chráněné AKTIVOVANÝM čelním AIRBAGEM. Hrozí nebezpečí SMRTI DÍTĚTE nebo VÁŽNĚHO ZRANĚNÍ.
DA	Brug ALDRIG en bagudvendt barnestol på et sæde, der er beskyttet af en AKTIV AIRBAG. BARNET risikerer at blive ALVORLIGT KVÆSTET eller DRÆBT.
DE	Montieren Sie auf einem Sitz mit AKTIVIERTEM Front-Airbag NIEMALS einen Kindersitz oder eine Babyschale entgegen der Fahrtrichtung, das Kind könnte schwere oder sogar tödliche Verletzungen erleiden.
EL	Μη χρησιμοποιείτε ΠΟΤΕ παιδικό κάθισμα με την πλάτη του προς το εμπρός μέρος του αυτοκινήτου, σε μια θέση που προστατεύεται από ΜΕΤΩΠΙΚΟ αερόσακο που είναι ΕΝΕΡΓΟΣ. Αυτό μπορεί να έχει σαν συνέπεια το ΘΑΝΑΤΟ ή το ΣΟΒΑΡΟ ΤΡΑΥΜΑΤΙΣΜΟ του ΠΑΙΔΙΟΥ
EN	NEVER use a rearward facing child restraint on a seat protected by an ACTIVE AIRBAG in front of it, DEATH or SERIOUS INJURY to the CHILD can occur
ES	NO INSTALAR NUNCA un sistema de retención para niños de espaldas al sentido de la marcha en un asiento protegido mediante un AIRBAG frontal ACTIVADO, ya que podría causar lesiones GRAVES o incluso la MUERTE del niño.
ET	Ärge MITTE KUNAGI paigaldage "seljaga sõidusuunas" lapseistet juhi kõrvalistmele, mille ESITURVAPADI on AKTIVEERITUD. Turvapadja avanemine võib last TÕSISELT või ELUOHTLIKULT vigastada.
FI	ÄLÄ KOSKAAN aseta lapsen turvaistuinta selkää ajosuuntaan istuimelle, jonka edessä suojana on käyttöön aktivoitu TURVATYYNY. Sen laukeyminen voi aiheuttaa LAPSEN KUOLEMAN tai VAKAVAN LOUKKAANTUMISEN.
FR	NE JAMAIS installer de système de retenue pour enfants faisant face vers l'arrière sur un siège protégé par un COUSSIN GONFLABLE frontal ACTIVE. Cela peut provoquer la MORT de l'ENFANT ou le BLESSER GRAVEMENT
HR	NIKADA ne postavljati dječju sjedalicu leđima u smjeru vožnje na sjedalo zaštićeno UKLJUČENIM prednjim ZRAČNIM JASTUKOM. To bi moglo uzrokovati SMRT ili TESKU OZLJEDU djeteta.
HU	SOHA ne használjon menetiránynak háttal beszerelt gyermekülést AKTIVÁLT (BEKAPCSOLT) FRONTLÉGZSÁKKAL védett ülésen. Ez a gyermek HALÁLÁT vagy SÜLYÖS SÉRÜLÉSÉT okozhatja.
IT	NON installare MAI seggiolini per bambini posizionati in senso contrario a quello di marcia su un sedile protetto da un AIRBAG frontale ATTIVATO. Ciò potrebbe provocare la MORTE o FERITE GRAVI al bambino.

LT	NIEKADA neįrenkite vaiko prilaikymo priemonės su atgal atgrežtu vaiku ant sėdynės, kuri saugoma VEIKIANČIOS priekinės ORO PAGALVĖS. Išsiskleidus oro pagalvei vaikas gali būti MIRTINAI arba SUNKIAI TRAUMUOTAS.
LV	NEKAD NEUZstādiēt uz aizmuguri vērstu bērnu sēdekļi priekšējā pasažiera sēdvietā, kurā ir AKTIVIZĒTS priekšējais DROŠĪBAS GAISA SPILVENS. Tas var izraisīt BĒRNA NĀVI vai radīt NOPIETNUS IEVAINOJUMUS.
MT	Qatt m'ghandek thalli tifel/tifla marbut f'siggu dahru lejn l-Airbag attiva, ghalix tista' tikkawza korriment serju jew anke mewt lit-tifel/tifla
NL	Plaats NOOIT een kinderzitje met de rug in de rijrichting op een zitplaats waarvan de AIRBAG is INGESCHAKELD. Bij het afgaan van de airbag kan het KIND LEVENSGEVAARLIJK GEWOND RAKEN
NO	Installer ALDRI et barnesete med ryggen mot kjøretretningen i et sete som er beskyttet med en frontal AKTIVERT KOLLISJONSPUTE, BARNET risikerer å bli DREPT eller HARDT SKADET.
PL	NIGDY nie instalować fotelika dziecięcego w pozycji "tyłem do kierunku jazdy" na siedzeniu wyposażonym w CZŁOWA PODUSZKE POWIETRZNA w stanie AKTYWNYM. Może to doprowadzić do ŚMIERCI DZIECKA lub spowodować u niego POWAŻNE OBRAŻENIA CIAŁA.
PT	NUNCA instale um sistema de retenção para crianças de costas para a estrada num banco protegido por um AIRBAG frontal ACTIVADO. Esta instalação poderá provocar FERIMENTOS GRAVES ou a MORTE da CRIANÇA.
RO	Nu instalati NICIODATA un sistem de retinere pentru copii, dispus cu spatele in directia de mers, pe un loc din vehicul protejat cu AIRBAG frontal ACTIVAT. Aceasta ar putea provoca MOARTEA COPILULUI sau RANIREA lui GRAVA.
RU	ВО ВСЕХ СЛУЧАЯХ ЗАПРЕЩАЕТСЯ использовать обращенное назад детское удерживающее устройство на сиденье, защищенном ФУНКЦИОНИРУЮЩЕЙ ПОДУШКОЙ БЕЗОПАСНОСТИ, установленной перед этим сиденьем. Это может привести к ГИБЕЛИ РЕБЕНКА или НАНЕСЕНИЮ ЕМУ СЕРЬЕЗНЫХ ТЕЛЕСНЫХ ПОВРЕЖДЕНИЙ
SK	NIKDY neinštalujte detské zádržné zariadenie orientované smerom dozadu na sedadlo chránené AKTIVOVANÝM čelným AIRBAGOM. Mohlo by dôjsť k SMRTEĽNEMU alebo VÁŽNEMU PORANENIU DIETATA.
SL	NIKOLI ne nameščajte otroškega sedeža s hrbtom v smeri vožnje, če je VARNOSTNA BLAZINA pred sprednjim sopotnikovim sedežem AKTIVIRANA. Takšna namestitve lahko povzroči SMRT OTROKA ali HUDE POŠKODBE.
SR	NIKADA ne koristite dečje sedišta koje se okreće unazad na sedištu zaštićenim AKTIVNIM VAZDUŠNIM JASTUKOM ispred njega, jer mogu nastupiti SMRT ili OZBILJNA POVREDA DETETA.
SV	Passagerarkrockkudden fram MÅSTE vara avaktiverad om en bakåtvänd bilbarnstol installerad på denna plats. Annars riskerar barnet att DÖDAS eller SKADAS ALLVARLIGT.
TR	KESİNLİKLE HAVA YASTIĞI AKTİF olan ön koltuğa yüzü arkaya dönük bir çocuk koltuğu yerleştirmeyiniz. Bu ÇOCUĞUN ÖLMESİNE veya ÇOK AĞIR YARALANMASINA sebep olabilir.

# Sièges enfants recommandés par PEUGEOT





PEUGEOT vous propose une gamme de sièges enfants référencés se fixant à l'aide d'une **ceinture de sécurité trois points**.

Groupe 0+ : de la naissance à 13 kg	Groupe 1 : de 9 à 18 kg
 <p data-bbox="408 380 735 458"><b>L1</b> "RÖMER/BRITAX Baby-Safe Plus". S'installe dos à la route.</p>	 <p data-bbox="1129 394 1390 444"><b>L2</b> "RÖMER Duo Plus ISOFIX".</p>
Groupes 2 et 3 : de 15 à 36 kg	
 <p data-bbox="389 610 754 710"><b>L5</b> "KLIPPAN Optima". À partir d'environ 6 ans (22 kg), seule la rehausse est utilisée.</p>	 <p data-bbox="1066 600 1453 724"><b>L6</b> "RÖMER KIDFIX". Peut être fixé sur les ancrages ISOFIX du véhicule. L'enfant est retenu par la ceinture de sécurité.</p>

5

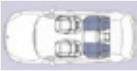
# Installation des sièges enfants attachés avec la ceinture de sécurité

Conformément à la réglementation européenne, ce tableau vous indique les possibilités d'installation des sièges enfants se fixant avec une ceinture de sécurité et homologués en universel (a) en fonction du poids de l'enfant et de la place dans le véhicule :

Poids de l'enfant et âge indicatif					
Place		Inférieur à 13 kg (groupes 0 (b) et 0+) Jusqu'à ≈ 1 an	De 9 à 18 kg (groupe 1) De 1 à ≈ 3 ans	De 15 à 25 kg (groupe 2) De 3 à ≈ 6 ans	De 22 à 36 kg (groupe 3) De 6 à ≈ 10 ans
Siège passager avant (c) avec rehausse		U (R)	U (R)	U (R)	U (R)
Siège passager avant (c) sans rehausse		U	U	U	U
<b>Berline</b>					
Places arrière latérales		U	U	U	U
Place arrière centrale		X	X	X	X
<b>SW et RXH thermique</b>					
Places arrière latérales		U	U	U	U
Place arrière centrale		X	X	X	X



- a** : siège enfant universel, siège enfant pouvant s'installer dans tous les véhicules avec la ceinture de sécurité.
- b** : groupe 0, de la naissance à 10 kg. Les nacelles et les "lits auto" ne peuvent pas être installés en place passager avant. Lorsqu'ils sont installés en 2<sup>ème</sup> rangée, ils peuvent condamner l'utilisation des autres places.
- c** : consultez la législation en vigueur dans votre pays, avant d'installer votre enfant à cette place.
- U** : place adaptée à l'installation d'un siège enfant s'attachant avec une ceinture de sécurité et homologué en universel, "dos à la route" et/ou "face à la route".
- U (R)** : idem **U**, avec le siège du véhicule qui doit être réglé dans la position la plus haute et dans la position longitudinale arrière maximum.
- X** : place non adaptée à l'installation d'un siège enfant du groupe de poids indiqué.

**!** Enlevez et rangez l'appui-tête, avant d'installer un siège enfant avec dossier à une place passager. Remettez l'appui-tête en place une fois que le siège enfant a été enlevé.

## Fixations "ISOFIX"

Votre véhicule a été homologué suivant la **dernière réglementation** ISOFIX.

Les sièges, représentés ci-dessous, sont équipés d'ancrages ISOFIX réglementaires.

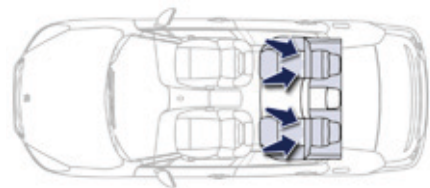
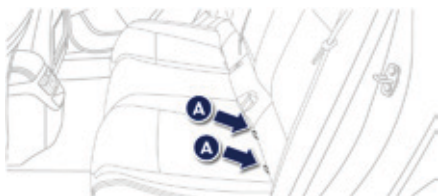

**Berline**

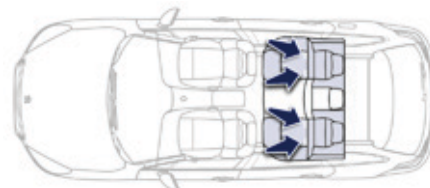

**SW et RXH thermique**

Il s'agit de trois anneaux pour chaque assise.

- Deux anneaux **A**, situés entre le dossier et l'assise du siège du véhicule, signalés par une étiquette.
- Un anneau **B**, situé derrière le siège, appelé **TOP TETHER** pour la fixation de la sangle haute.

Le TOP TETHER permet de fixer la sangle haute des sièges enfants qui en sont équipés. En cas de choc frontal, ce dispositif limite le basculement du siège enfant vers l'avant.

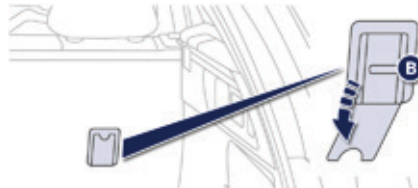

Ce système de fixation ISOFIX vous assure un montage fiable, solide et rapide, du siège enfant dans votre véhicule.

Les **sièges enfants ISOFIX** sont équipés de deux verrous qui viennent facilement s'ancrer sur les deux anneaux **A**.

Certains disposent également d'une **sangle haute** qui vient s'attacher sur l'anneau **B**.

Pour attacher cette sangle, levez l'appui-tête du siège du véhicule, puis passez le crochet entre ses tiges. Fixez ensuite le crochet sur l'anneau **B**, puis tendez la sangle haute.

**!** La mauvaise installation d'un siège enfant dans un véhicule compromet la protection de l'enfant en cas de collision.

**!** Respectez strictement les consignes de montage indiquées dans la notice d'installation des sièges enfants.

Pour connaître les sièges enfants ISOFIX s'installant dans votre véhicule, consultez le tableau récapitulatif pour l'emplacement des sièges enfants ISOFIX.

## Sièges enfants ISOFIX recommandés par PEUGEOT

**i** PEUGEOT vous propose une gamme de sièges enfants ISOFIX référencés et homologués pour votre véhicule. Reportez-vous également à la notice d'installation du fabricant du siège enfant pour connaître les indications d'installation et de retrait du siège.

### "RÖMER Duo Plus ISOFIX" (classe de taille : B1)

#### Groupe 1 : de 9 à 18 kg



S'installe uniquement "face à la route".

S'accroche aux anneaux **A**, ainsi qu'à l'anneau **B**, appelé TOP TETHER, à l'aide d'une sangle haute.  
3 positions d'inclinaison de la coque : assise, repos et allongée.

Nous vous recommandons d'utiliser la position allongée.

Ce siège enfant peut également être utilisé aux places non équipées d'ancrages ISOFIX. Dans ce cas, il est obligatoirement attaché au siège du véhicule par la ceinture de sécurité trois points. Réglez le siège avant du véhicule pour que les pieds de l'enfant ne touchent pas le dossier.

5

**"Baby P2C Mini" et sa base ISOFIX**

(classes de taille : C, D, E)

**Groupe 0+ : de la naissance à 13 kg**

S'installe "dos à la route" à l'aide d'une base ISOFIX qui s'accroche aux anneaux **A**. La base comporte une béquille, réglable en hauteur, qui repose sur le plancher du véhicule. Ce siège enfant peut également être fixé à l'aide de la ceinture de sécurité. Dans ce cas, seule la coque est utilisée.

**"Baby P2C Midi" et sa base ISOFIX (classes de taille : D, C, A, B, B1)****Groupe 1 : de 9 à 18 kg**

S'installe "dos à la route" à l'aide d'une base ISOFIX qui s'accroche aux anneaux **A**. La base comporte une béquille, réglable en hauteur, qui repose sur le plancher du véhicule. Ce siège enfant peut également être utilisé en "face à la route". Ce siège enfant **ne peut pas** être fixé à l'aide d'une ceinture de sécurité. Nous vous recommandons d'utiliser le siège orienté "dos à la route" jusqu'à 3 ans.





**Suivez les indications de montage des sièges enfants portées dans la notice d'installation de leur fabricant.**

La base ISOFIX BABY P2C doit être installée de sorte d'avoir sur les pinces ISOFIX les n<sup>os</sup> 3, 4 et 5 visibles. Et la béquille doit avoir 6 trous visibles.

# Tableau récapitulatif pour l'emplacement des sièges enfants ISOFIX

Conformément à la réglementation européenne, ce tableau vous indique les possibilités d'installation des sièges enfants ISOFIX aux places équipées d'ancrages ISOFIX dans le véhicule.

Pour les sièges enfants ISOFIX universels et semi-universels, la classe de taille ISOFIX du siège enfant, déterminée par une lettre comprise entre **A** et **G**, est indiquée sur le siège enfant à côté du logo ISOFIX.

	Poids de l'enfant / âge indicatif									
	Inférieur à 10 kg (groupe 0) Jusqu'à environ 6 mois		Inférieur à 10 kg (groupe 0) Inférieur à 13 kg (groupe 0+) Jusqu'à environ 1 an			De 9 à 18 kg (groupe 1) De 1 à 3 ans environ				
Type de siège enfant ISOFIX	Nacelle		"dos à la route"			"dos à la route"		"face à la route"		
Classe de taille ISOFIX	F	G	C	D	E	C	D	A	B	B1
Siège passager avant 	Non isofix									
<b>Berline</b>										
Places arrière latérales 	X		IL-SU			IL-SU		IUF IL-SU		
Place arrière centrale 	Non isofix									
<b>SW et RXH thermique</b>										
Places arrière latérales 	X		IL-SU			IL-SU		IUF IL-SU		
Place arrière centrale 	Non isofix									

**IUF** : place adaptée à l'installation d'un siège Isofix **U**niversel, "**F**ace à la route" s'attachant avec la sangle haute.

**IL-SU** : place adaptée à l'installation d'un siège Isofix **S**emi-**U**niversel soit :

- "dos à la route" équipé d'une sangle haute ou d'une béquille,
- "face à la route" équipé d'une béquille,
- une nacelle équipée d'une sangle haute ou d'une béquille.

Pour attacher la sangle haute, reportez-vous au paragraphe "Les fixations Isofix".

**X** : place non adaptée à l'installation d'un siège enfant ou d'une nacelle pour le groupe de poids indiqué.

## Conseils

### ! Sièges enfants

La mauvaise installation d'un siège enfant dans un véhicule compromet la protection de l'enfant en cas de collision.

Vérifiez qu'il n'y a pas de ceinture de sécurité ou de boucle de ceinture de sécurité sous le siège enfant, cela risquerait de le déstabiliser.

Pensez à boucler les ceintures de sécurité ou le harnais des sièges enfant **en limitant au maximum le jeu** par rapport au corps de l'enfant, même pour les trajets de courte durée.

Pour l'installation du siège enfant avec la ceinture de sécurité, vérifiez que celle-ci est bien tendue sur le siège enfant et qu'elle maintient fermement le siège enfant sur le siège de votre véhicule. Si votre siège passager est réglable, avancez-le si nécessaire.

Aux places arrière, laissez toujours un espace suffisant entre le siège avant et :

- le siège enfant "dos à la route",
- les pieds de l'enfant installé dans un siège enfant "face à la route".

Pour cela, avancez le siège avant et, si nécessaire, redressez également son dossier.

Pour une installation optimale du siège enfant "face à la route", vérifiez que son dossier est le plus proche possible du dossier du siège du véhicule, voire en contact si possible.

Vous devez enlever l'appui-tête avant toute installation de siège enfant avec dossier sur une place passager.

Assurez-vous que l'appui-tête est bien rangé ou attaché afin d'éviter qu'il ne se transforme en projectile en cas de freinage important.

Remettez l'appui tête en place une fois que le siège enfant a été enlevé.

### Enfants à l'avant

La réglementation sur le transport d'enfants en place passager avant est spécifique à chaque pays. Consultez la législation en vigueur dans le pays où vous roulez.

Neutralisez l'airbag frontal passager dès qu'un siège enfant "dos à la route" est installé en place passager avant. Sinon, l'enfant risque d'être gravement blessé ou tué lors du déploiement de l'airbag.

### Installation d'un rehausseur

La partie thoracique de la ceinture doit être positionnée sur l'épaule de l'enfant sans toucher le cou.

Vérifiez que la partie abdominale de la ceinture de sécurité passe bien sur les cuisses de l'enfant.

PEUGEOT vous recommande d'utiliser un rehausseur avec dossier, équipé d'un guide de ceinture au niveau de l'épaule.

Par sécurité, ne laissez pas :

- un ou plusieurs enfants seuls et sans surveillance dans un véhicule,
- un enfant ou un animal dans un véhicule exposé au soleil, vitres fermées,
- les clés à la portée des enfants à l'intérieur du véhicule.

Pour empêcher l'ouverture accidentelle des portes, utilisez le dispositif "Sécurité enfants".

Veillez à ne pas ouvrir de plus d'un tiers les vitres arrière.

Pour protéger vos jeunes enfants des rayons solaires, équipez les vitres arrière de stores latéraux.

## Sécurité enfants électrique

Système de commande à distance pour interdire l'ouverture des portes arrière par leurs commandes intérieures et l'utilisation des lève-vitres arrière.

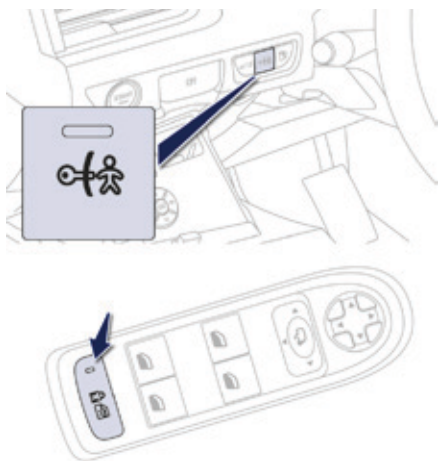

### Activation

☞ Contact mis, appuyez sur ce bouton.

Le voyant du bouton s'allume, accompagné d'un message qui vous confirme l'activation. Ce voyant reste allumé, tant que la sécurité enfants est activée.

L'ouverture des portes depuis l'extérieur et l'utilisation des lève-vitres arrière électriques à partir du conducteur restent possibles.

### Neutralisation

☞ Contact mis, appuyez de nouveau sur ce bouton.

Le voyant du bouton s'éteint, accompagné d'un message qui vous confirme la neutralisation.

Ce voyant reste éteint, tant que la sécurité enfants est neutralisée.

! Tout autre état du voyant révèle un dysfonctionnement de la sécurité enfants électrique. Faites vérifier par le réseau PEUGEOT ou par un atelier qualifié.

! Ce système est indépendant et ne remplace en aucun cas la commande de verrouillage centralisé. Vérifiez l'état de la sécurité enfants à chaque mise du contact. Retirez toujours la clé de contact en quittant le véhicule, même pour une courte durée. En cas de choc violent, la sécurité enfants électrique se désactive automatiquement pour permettre la sortie des passagers arrière.



## Conseils de conduite

Respectez le code de la route et soyez vigilant quelles que soient les conditions de circulation. Gardez votre attention sur la circulation et vos mains sur le volant pour être prêt à réagir à tout moment et à toute éventualité.

Lors d'un long trajet, il est vivement recommandé de faire une pause toutes les deux heures.

En cas d'intempéries, adoptez une conduite souple, anticipez les freinages et augmentez les distances de sécurité.

### Conduite sur chaussée inondée

Il est fortement recommandé de ne pas conduire sur chaussée inondée, car cela pourrait gravement endommager le moteur, la boîte de vitesses ainsi que les systèmes électriques de votre véhicule.

Si vous devez impérativement emprunter un passage inondé :



- vérifiez que la profondeur d'eau n'excède pas 15 cm, en tenant compte des vagues qui pourraient être générées par les autres usagers,
- désactivez la fonction Stop & Start,
- roulez aussi lentement que possible sans caler. Ne dépassez en aucun cas la vitesse de 10 km/h,
- ne vous arrêtez pas et n'éteignez pas le moteur.

En sortie de chaussée inondée, dès que les conditions de sécurité le permettent, freinez légèrement à plusieurs reprises afin de sécher les disques et les plaquettes de frein.

En cas de doute sur l'état de votre véhicule, consultez le réseau PEUGEOT ou un atelier qualifié.

### Important !

! Ne roulez jamais avec le frein de stationnement serré - Risques de surchauffe et d'endommagement du système de freinage !  
Ne stationnez pas et ne faites pas tourner le moteur, véhicule à l'arrêt, dans des zones où des substances et des matériaux combustibles (herbe sèche, feuilles mortes...) peuvent venir en contact avec le système d'échappement chaud - Risques d'incendie !

! Ne laissez jamais un véhicule sans surveillance, moteur tournant. Si vous devez quitter votre véhicule, moteur tournant, serrez le frein de stationnement et placez la boîte de vitesses au point mort ou sur la position **N** ou **P**, suivant le type de boîte de vitesses.

## En cas d'attelage

### Répartition des charges

☞ Répartissez la charge dans la remorque pour que les objets les plus lourds se trouvent le plus près possible de l'essieu, et que le poids sur flèche approche le maximum autorisé, sans toutefois le dépasser.

La densité de l'air diminue avec l'altitude, réduisant ainsi les performances du moteur. Il faut réduire la charge maximale remorquable de 10 % par tranche de 1 000 mètres d'altitude.

**i** Pour plus d'informations sur les masses (et les charges remorquables en fonction de votre véhicule), reportez-vous à la rubrique correspondante.

### Vent latéral

☞ Tenez compte de l'augmentation de la sensibilité au vent.

### Refroidissement

Tracter une remorque en côte augmente la température du liquide de refroidissement. Le ventilateur étant actionné électriquement, sa capacité de refroidissement ne dépend pas du régime moteur.

☞ Pour abaisser le régime moteur, réduisez votre vitesse.

La charge maximale remorquable en côte prolongée dépend de l'inclinaison de la pente et de la température extérieure. Dans tous les cas, soyez attentif à la température du liquide de refroidissement.



☞ En cas d'allumage du témoin d'alerte et du témoin **STOP**, arrêtez le véhicule et coupez le moteur dès que possible.

### Freins

Tracter une remorque augmente la distance de freinage.

Pour limiter l'échauffement des freins, l'utilisation du frein moteur est recommandée.

### Pneumatiques

☞ Vérifiez la pression des pneumatiques du véhicule tracteur et de la remorque en respectant les pressions recommandées.

### Eclairage

☞ Vérifiez la signalisation électrique de la remorque et le réglage du site des projecteurs du véhicule.

Pour plus d'informations sur le réglage du site des projecteurs, reportez-vous à la rubrique correspondante.

**i** L'aide au stationnement arrière sera neutralisée automatiquement en cas d'utilisation d'un attelage d'origine PEUGEOT.

# Démarrage-arrêt du moteur avec la clé à télécommande

Placez le levier de vitesses au point mort.

## Contacteur

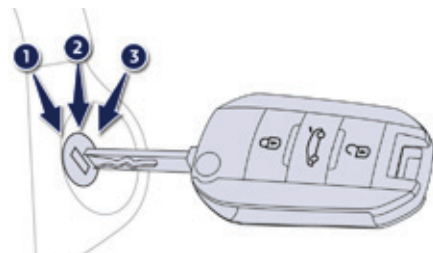

1. Position **Stop**.
2. Position **Contact**.
3. Position **Démarrage**.

**i** Pour garantir le bon fonctionnement et la longévité du moteur et de la boîte de vitesses, en cas de température inférieure à  $-23^{\circ}\text{C}$ , il est nécessaire de laisser tourner le moteur à vide pendant quatre minutes.

## Démarrage



Le frein de stationnement doit être serré.



- ☞ Avec une **boîte de vitesses manuelle**, placez le levier de vitesses au point mort puis appuyez à fond sur la pédale d'embrayage.

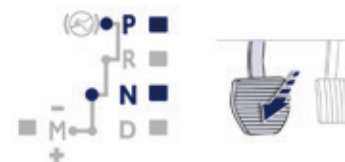

- ☞ Avec une **boîte de vitesses automatique**, placez le levier de vitesses en position **N** ou **P** puis appuyez à fond sur la pédale de frein.



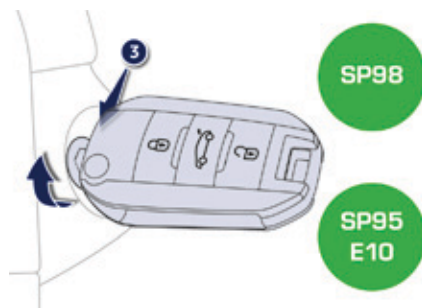

- ☞ Insérez la clé dans le contacteur. Le système reconnaît le code de démarrage.
- ☞ Déverrouillez la colonne de direction en tournant simultanément le volant et la clé.

**i** Dans certains cas, vous pouvez être amené à exercer une force importante pour manoeuvrer les roues (par exemple si les roues sont braquées contre un trottoir).

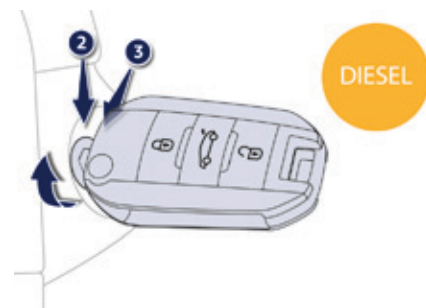

- ☞ Avec un moteur à essence, actionnez le démarreur en tournant la clé jusqu'à la position **3** jusqu'au démarrage du moteur, sans accélérer. Dès que le moteur démarre, lâchez la clé.



- ☞ Avec un moteur Diesel, tournez la clé jusqu'à la position **2**, mise du contact, pour activer le dispositif de préchauffage du moteur.
- ☞  Attendez l'extinction de ce témoin au combiné puis actionnez le démarreur en tournant la clé jusqu'à la position **3** jusqu'au démarrage du moteur, sans accélérer. Dès que le moteur démarre, lâchez la clé.

**i** En conditions hivernales, la durée d'allumage du témoin est prolongée. Lorsque le moteur est chaud, le témoin ne s'allume pas.

**!** Si le moteur ne démarre pas immédiatement, coupez le contact. Attendez quelques instants avant de redémarrer. Si après quelques tentatives le moteur ne démarre pas, n'insistez pas : vous risqueriez d'endommager le démarreur et le moteur. Faites appel au réseau PEUGEOT ou à un atelier qualifié.

**i** En conditions tempérées, ne faites pas chauffer le moteur à l'arrêt mais démarrez immédiatement et roulez à régime modéré.

**!** Ne laissez jamais tourner le moteur dans un local fermé sans aération suffisante : les moteurs thermiques émettent des gaz d'échappement toxiques, tels que du monoxyde de carbone. Danger d'intoxication et de mort. En conditions hivernales très sévères (par température inférieure à  $-23^{\circ}\text{C}$ ), pour garantir le bon fonctionnement et la longévité des éléments mécaniques de votre véhicule, moteur et boîte de vitesses, il est nécessaire de laisser le moteur tourner pendant 4 minutes avant de démarrer le véhicule.

## Arrêt

- ☞ Immobilisez le véhicule.
- ☞ Tournez à fond la clé vers vous en position **1 (Stop)**.
- ☞ Retirez la clé du contacteur.
- ☞ Pour verrouiller la colonne de direction, manœuvrez le volant jusqu'à ce qu'il se bloque.

**i** Pour faciliter le déverrouillage de la colonne de direction, il est conseillé de placer les roues avant dans l'axe du véhicule avant de couper le moteur.

- ☞ Vérifiez que le frein de stationnement est correctement serré, notamment sur un terrain en pente.



- Avec le frein de stationnement manuel, le levier doit être tiré.



- Avec le frein de stationnement électrique, le témoin de la palette doit être allumé.

**!** Ne coupez jamais le contact avant l'immobilisation complète du véhicule.

**i** Lorsque vous quittez le véhicule, conservez la clé et verrouillez les portes.

**!** La coupure du moteur entraîne la perte d'assistance au freinage.

**i** Évitez d'accrocher un objet lourd à la clé qui pèserait sur son axe dans le contacteur et pourrait engendrer un dysfonctionnement.

### **i** Oubli de la clé

En cas d'oubli de la clé dans le contacteur, un signal sonore retentit à l'ouverture de la porte conducteur.

# Démarrage-arrêt du moteur avec la clé électronique (ADML)

## Démarrage

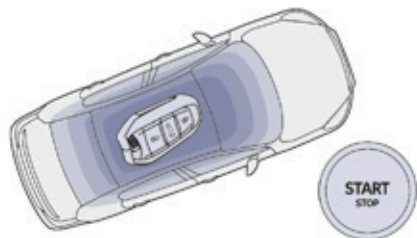

- ☞ Avec la clé électronique à l'intérieur du véhicule, appuyez sur la pédale de frein pour les véhicules à boîte de vitesses automatique ; débrayez à fond pour les véhicules à boîte manuelle puis maintenez appuyé jusqu'au démarrage du moteur.

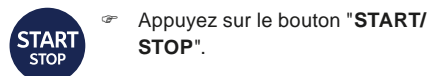

- ☞ Appuyez sur le bouton "START/STOP".

- ☞ La colonne de direction se déverrouille et le moteur démarre de manière quasi immédiate.



Pour les véhicules diesel, par grand froid, le démarrage ne s'effectuera qu'après extinction du témoin de préchauffage. Si ce témoin s'allume après un appui sur "START/STOP", vous devez maintenir la pédale de frein ou d'embrayage enfoncée jusqu'à l'extinction du témoin et ne pas effectuer un nouvel appui sur "START/STOP" jusqu'au démarrage complet du moteur.



Si l'une des conditions de démarrage n'est pas appliquée, un message de rappel s'affiche au combiné. Dans certains cas, il est nécessaire de manoeuvrer le volant tout en appuyant sur le bouton "START/STOP" pour aider au déverrouillage de la colonne de direction, un message vous en avertit.

## Arrêt

- ☞ Immobilisez le véhicule.



- ☞ Avec la clé électronique à l'intérieur du véhicule, appuyez sur le bouton "START/STOP".

Le moteur s'arrête et la colonne de direction se verrouille.



Si le véhicule n'est pas immobilisé, le moteur ne s'arrêtera pas.

## Position contact (accessoires)

Avec la clé électronique à l'intérieur du véhicule, un appui sur le bouton "START/STOP", sans aucune action sur les pédales, permet la mise ou l'arrêt du contact et ainsi d'activer les accessoires.



Si vous utilisez la position accessoires trop longtemps, le système passera automatiquement en mode économie pour éviter de vider la batterie.

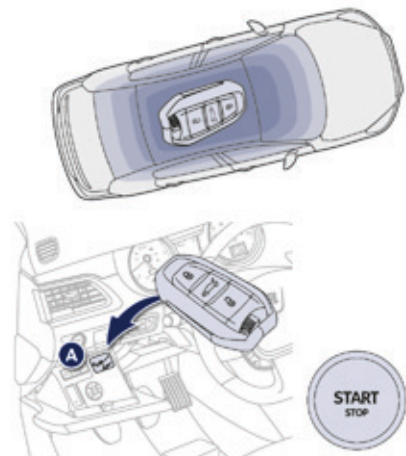

## Démarrage de secours avec la clé électronique

Lorsque la clé électronique est dans la zone de reconnaissance et que votre véhicule ne démarre pas, après un appui sur le bouton "START/STOP" :

- ☞ Ouvrez le logement situé sous le bouton "START/STOP".
- ☞ Insérez la clé électronique dans l'emplacement **A**.
- ☞ Appuyez sur le bouton "START/STOP".

**i** Une fois le véhicule démarré, vous pouvez enlever la clé électronique et refermer le logement.

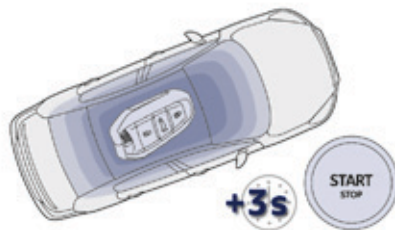

## Arrêt de secours avec la clé électronique

En cas d'urgence uniquement, le moteur peut être arrêté sans conditions. Pour cela, appuyez environ trois secondes sur le bouton "START/STOP".

Dans ce cas la colonne de direction se bloque lorsque le véhicule s'immobilise.

Si la clé électronique n'est plus dans la zone de reconnaissance lorsque vous demandez l'arrêt moteur, un message apparaît au combiné.

- ☞ Appuyez environ trois secondes sur le bouton "START/STOP" si vous souhaitez forcer l'arrêt du moteur (attention le redémarrage ne sera pas possible sans la clé).

**!** La clé électronique doit toujours rester à l'intérieur du véhicule lors de son utilisation.

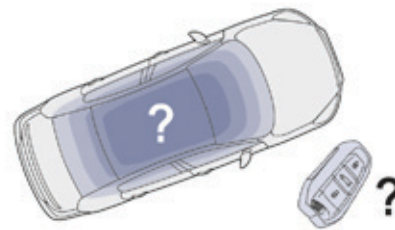

## Clé électronique non reconnue

Si la clé électronique n'est plus dans la zone de reconnaissance lorsque vous fermez un ouvrant ou demandez l'arrêt moteur (ultérieurement), un message apparaît au combiné.



- ☞ Appuyez environ trois secondes sur le bouton "START/STOP" si vous souhaitez forcer l'arrêt du moteur.



## Protection antivol

### Antidémarrage électronique

Les clés contiennent une puce électronique qui possède un code secret. A la mise du contact, ce code doit être reconnu pour que le démarrage soit possible.

Cet antidémarrage électronique verrouille le système de contrôle du moteur, quelques instants après la coupure du contact et, empêche la mise en route du moteur par effraction.

En cas de dysfonctionnement, vous êtes averti par un message sur l'afficheur du combiné. Dans ce cas, votre véhicule ne démarre pas ; consultez rapidement le réseau PEUGEOT.

**!** Pour des raisons de sécurité ou de vol, ne laissez jamais votre clé électronique dans le véhicule même lorsque vous êtes à proximité de celui-ci. Il est recommandé de la garder sur soi.

## Frein de stationnement manuel

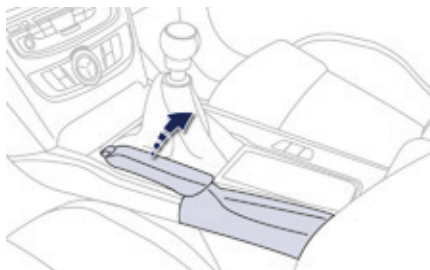

### Verrouillage

☞ Pied sur le frein, tirez le levier de frein de stationnement pour immobiliser votre véhicule.

### Déverrouillage

☞ Pied sur le frein, tirez légèrement le levier de frein de stationnement, appuyez sur le bouton de déverrouillage, puis abaissez à fond le levier.



Véhicule roulant, l'allumage de ce témoin et du témoin **STOP**, accompagné d'un signal sonore et d'un message, indique que le frein est resté serré ou qu'il est mal desserré.

**!** Lors d'un stationnement dans une pente, braquez vos roues pour les caler contre le trottoir, serrez le frein de stationnement, engagez une vitesse dans le cas d'une boîte manuelle ou mettez la position **P** dans le cas d'une boîte automatique puis coupez le contact.

**i** L'appui sur la pédale de frein facilite le verrouillage/déverrouillage du frein de stationnement manuel.

# Frein de stationnement électrique



Le frein de stationnement électrique conjugue deux modes de fonctionnement :

- **Serrage/Desserrage automatique**

Le serrage est automatique à l'arrêt du moteur, le desserrage est automatique à la mise en mouvement du véhicule (activés par défaut),

- **Serrage/Desserrage manuel**

Le serrage manuel du frein de stationnement se fait en tirant la palette de commande **A**.

Le desserrage manuel se fait en poussant puis en relâchant la palette, tout en appuyant sur la pédale de frein.

A l'ouverture de la porte conducteur, un signal sonore retentit et un message s'affiche si le frein n'est pas serré.

## Programmation du mode

Selon le pays de commercialisation du véhicule, le serrage automatique à la coupure du moteur et le desserrage automatique à la mise en mouvement du véhicule peuvent être désactivés.



L'activation / désactivation se fait par le menu, situé dans l'afficheur du combiné.

Le serrage et le desserrage du frein de stationnement se font donc manuellement.



Si ce témoin s'allume au combiné, le mode automatique est désactivé.



Il est conseillé de ne pas serrer le frein de stationnement en cas de grand froid (gel) et en cas de remorquage (dépannage, caravane...). Pour cela, désactivez les fonctions automatiques ou desserrez manuellement le frein de stationnement.

## Serrage manuel

Véhicule à l'arrêt, pour serrer le frein de stationnement, moteur tournant ou arrêté, **tirez** la palette **A**.

Le serrage du frein de stationnement est signalé :



- par l'allumage du témoin de freinage et du témoin **P** sur la palette **A**,



- par l'affichage du message "Frein de parking serré".

A l'ouverture de la porte conducteur, moteur tournant, un signal sonore retentit et un message s'affiche, si le frein de stationnement n'est pas serré. Sauf si avec une boîte de vitesses automatique, le levier de vitesses est en position **P** (Park).



Avant de sortir du véhicule, vérifiez bien que les témoins de frein de stationnement sont allumés fixe au combiné et sur la palette **A**.

## Desserrage manuel



Contact mis ou moteur tournant, pour desserrer le frein de stationnement, **appuyez** sur la **pédale de frein**, **poussez** puis relâchez la palette **A**.

Le desserrage complet du frein de stationnement est signalé :



- par l'extinction du témoin de freinage et du témoin **P** sur la palette **A**,



- par l'affichage du message "Frein de parking desserré".

Si vous tirez la palette **A** sans enfoncer la pédale de frein, le frein de stationnement ne se desserre pas et un message apparaît au combiné.

## Serrage maximum

En cas de besoin, vous pouvez effectuer un **serrage maximum** du frein de stationnement. Il est obtenu par un **tirage long** de la palette **A** jusqu'à l'obtention du message "Frein de parking serré au maximum" et d'un signal sonore.

**Le serrage maximum est indispensable :**

- avec un véhicule tractant une caravane ou une remorque, lorsque les fonctions automatiques sont activées et que vous effectuez un serrage manuel,
- lorsque les conditions de pente sont susceptibles de varier lors du stationnement (exemples : transport en bateau, en camion, remorquage).



En cas de remorquage, de véhicule chargé ou de stationnement en forte pente, réalisez un serrage maximum puis tournez les roues vers le trottoir et engagez un rapport de vitesse quand vous stationnez.

Après un serrage maximum, le temps de desserrage est plus long.

## Serrage automatique, moteur arrêté

Véhicule à l'arrêt, le frein de stationnement **se serre automatiquement à la coupure du moteur**.

Le serrage du frein de stationnement est signalé :



- par l'allumage du témoin de freinage et du témoin **P** sur la palette **A**,



- par l'affichage du message "Frein de parking serré".



Avant de sortir du véhicule, vérifiez bien que les témoins de frein de stationnement sont allumés fixe au combiné et sur la palette **A**.

Ne laissez pas un enfant seul à l'intérieur du véhicule, contact mis, il pourrait desserrer le frein de stationnement.

## Desserrage automatique

Le frein de stationnement **se desserre automatiquement et progressivement à la mise en mouvement du véhicule** :

- ☞ **Boîte de vitesses manuelle** : appuyez à fond sur la pédale d'embrayage, engagez la 1<sup>ère</sup> vitesse ou la marche arrière, appuyez sur la pédale d'accélérateur et embraquez.
- ☞ **Boîte de vitesses automatique** : sélectionnez la position **D**, **M** ou **R** puis appuyez sur la pédale d'accélérateur.

Le desserrage complet du frein de stationnement est signalé :



- par l'extinction du témoin de freinage et du témoin **P** sur la palette **A**,



- par l'affichage du message "Frein de parking desserré".



À l'arrêt, moteur tournant, n'accélérez pas inutilement, vous risquez de desserrer le frein de stationnement.

## Immobilisation du véhicule, moteur tournant

Moteur tournant et véhicule à l'arrêt, il est indispensable pour immobiliser le véhicule, de serrer le frein de stationnement **manuellement en tirant** la palette **A**.

Le serrage du frein de stationnement est signalé :



- par l'allumage du témoin de freinage et du témoin **P** sur la palette **A**,



- par l'affichage du message "Frein de parking serré".

A l'ouverture de la porte conducteur, un signal sonore retentit et un message s'affiche, si le frein de stationnement n'est pas serré. Sauf si avec une boîte de vitesses automatique, le levier de vitesses est en position **P** (Park).



Avant de sortir du véhicule, vérifiez bien que les témoins de frein de stationnement sont allumés fixe au combiné et sur la palette **A**.

## Situations particulières

Dans certaines situations (démarrage moteur...), le frein de stationnement peut ajuster de lui-même son niveau d'effort. Ceci est un fonctionnement normal.

Pour déplacer votre véhicule de quelques centimètres sans démarrer le moteur, contact mis, appuyez sur la pédale de frein et desserrez le frein de stationnement **en poussant** puis **en relâchant** la palette **A**. Le desserrage complet du frein de stationnement est signalé par l'extinction du témoin sur la palette **A**, du témoin au combiné et par l'affichage du message "Frein de parking desserré".

En cas de dysfonctionnement du frein de stationnement **en position serrée** ou de panne batterie, un desserrage de secours est toujours possible.

Afin de garantir son bon fonctionnement et donc votre sécurité, le nombre de serrage/desserrage successifs de votre frein de stationnement est limité à huit fois.

En cas d'abus, vous êtes alerté par le message "Frein de parking défaillant" et un témoin clignote.

## Freinage de secours



En cas de défaillance du freinage par la pédale de frein, un tirage maintenu de la palette **A** permet d'arrêter le véhicule.

Le contrôle dynamique de stabilité garantit la stabilité lors du freinage de secours.

En cas de défaillance du freinage de secours, le message "Défaut frein de parking" s'affiche.



En cas de défaillance du système CDS signalé par l'allumage de ce témoin, la stabilité du freinage n'est pas garantie.



Dans ce cas, la stabilité doit être assurée par le conducteur en répétant successivement des actions de "tiré-relâché" sur la palette **A**.





**!** Le freinage de secours doit être utilisé uniquement dans des situations exceptionnelles.

**!** En cas de panne de batterie, le frein de stationnement électrique ne fonctionne plus.  
Par sécurité, si le frein de stationnement n'est pas serré, immobilisez le véhicule en engageant une vitesse ou en installant une cale contre une des roues.  
Faites appel au réseau PEUGEOT ou à un atelier qualifié.

## Anomalies de fonctionnement

En cas d'allumage du voyant de défaut de frein de stationnement électrique et d'un ou des témoins présentés dans ces tableaux, mettez le véhicule dans une situation sécuritaire (à plat, rapport engagé) et consultez rapidement le réseau PEUGEOT ou un atelier qualifié.

Situations	Conséquences
<p>Affichage du message "<b>Défaut frein de parking</b>" et des témoins suivants :</p> 	<ul style="list-style-type: none"> <li>- Les fonctions automatiques sont désactivées.</li> <li>- L'aide au démarrage en pente est indisponible.</li> <li>- Le frein de stationnement électrique n'est utilisable que manuellement.</li> </ul>
<p>Affichage du message "<b>Défaut frein de parking</b>" et des témoins suivants :</p> 	<ul style="list-style-type: none"> <li>- Le desserrage manuel du frein de stationnement électrique est disponible seulement par appui sur la pédale d'accélérateur et en relâchant la palette.</li> <li>- L'aide au démarrage en pente est indisponible.</li> <li>- Les fonctions automatiques et le serrage manuel restent disponibles.</li> </ul>

Situations	Conséquences
<p>Affichage du message "<b>Défaut frein de parking</b>" et des témoins suivants :</p>  <p>et éventuellement</p>  <p>clignotant.</p>	<ul style="list-style-type: none"> <li>- Les fonctions automatiques sont désactivées.</li> <li>- L'aide au démarrage en pente est indisponible.</li> </ul> <p>Pour serrer le frein de stationnement électrique :</p> <ul style="list-style-type: none"> <li>☞ immobilisez le véhicule et coupez le contact,</li> <li>☞ tirez la palette pendant au moins 5 secondes ou jusqu'à la fin du serrage,</li> <li>☞ mettez le contact et vérifiez l'allumage des témoins du frein de stationnement électrique.</li> </ul> <p>Le serrage est plus lent qu'en fonctionnement normal.</p> <p>Pour desserrer le frein de stationnement électrique :</p> <ul style="list-style-type: none"> <li>☞ mettez le contact,</li> <li>☞ poussez la palette et maintenez-la pendant environ 3 secondes puis relâchez-la.</li> </ul> <p>Si le témoin de freinage clignote ou si les témoins ne s'allument pas contact mis, ces procédures ne fonctionnent pas. Placez le véhicule à plat et faites vérifier par le réseau PEUGEOT ou par un atelier qualifié.</p>
<p>Affichage du message "<b>Défaut frein de parking</b>" et des témoins suivants :</p>  <p>et éventuellement</p>  <p>clignotant.</p>	<ul style="list-style-type: none"> <li>- Seules les fonctions de serrage automatique à la coupure moteur et de desserrage automatique à l'accélération sont disponibles.</li> <li>- Le serrage/desserrage manuel du frein de stationnement électrique et le freinage de secours sont indisponibles.</li> </ul>
<p>Affichage du message "<b>Défaut batterie</b>".</p> 	<ul style="list-style-type: none"> <li>- Cela nécessite un arrêt immédiat compatible avec la circulation. Arrêtez-vous et immobilisez votre véhicule (si nécessaire, placez une cale sous une roue).</li> <li>- Serrez le frein de stationnement électrique avant de couper votre moteur.</li> </ul>

## Boîte manuelle 6 vitesses

### Passage de la 5<sup>ème</sup> ou de la 6<sup>ème</sup> vitesse

☞ Déplacez complètement le levier de vitesses vers la droite pour bien engager la 5<sup>ème</sup> ou la 6<sup>ème</sup> vitesse.

**!** Le non-respect de cette préconisation peut endommager définitivement la boîte de vitesses (engagement de la 3<sup>ème</sup> ou 4<sup>ème</sup> vitesse par inadvertance).

### Passage de la marche arrière

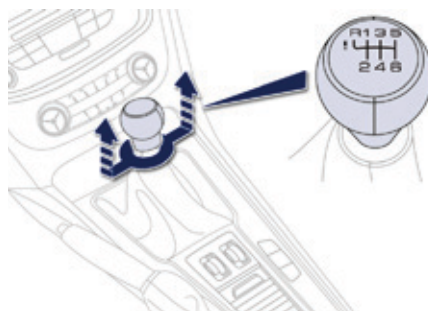

☞ Soulevez la bague sous le pommeau et déplacez le levier de vitesses vers la gauche, puis vers l'avant.

**!** Engagez uniquement la marche arrière, véhicule à l'arrêt, moteur au ralenti.

**i** Par sécurité et pour faciliter le démarrage du moteur :

- sélectionnez toujours le point mort,
- appuyez sur la pédale d'embrayage.

**!** En cas de conduite sur chaussée inondée ou de passage de gué, roulez au pas.



# Indicateur de changement de rapport\*

Système permettant de réduire la consommation de carburant en préconisant le rapport de vitesse le plus adapté.

## Fonctionnement

Selon la situation de conduite et l'équipement de votre véhicule, le système peut vous préconiser de sauter un (ou plusieurs) rapport(s). Vous pouvez suivre cette indication sans passer par les rapports intermédiaires. Les préconisations d'engagement de rapport ne doivent pas être considérées comme obligatoires. En effet, la configuration de la route, la densité de la circulation ou la sécurité restent des éléments déterminants dans le choix du rapport optimal. Le conducteur garde donc la responsabilité de suivre ou non les indications du système.

Cette fonction ne peut pas être désactivée.

Sur les versions Diesel BlueHDi 150 avec boîte de vitesses manuelle, le système peut vous proposer de passer au point mort pour favoriser la mise en veille du moteur (mode STOP du Stop & Start), dans certaines conditions de conduite. Dans ce cas, **N** s'affiche au combiné.

**i** Avec une boîte de vitesses automatique, le système n'est actif qu'en mode manuel.

Exemple :



- Vous êtes sur le troisième rapport.



- Vous appuyez sur la pédale d'accélérateur.



- Le système peut vous proposer d'engager un rapport supérieur.

L'information apparaît dans le combiné, sous la forme d'une flèche.

Sur les véhicules équipés d'une boîte de vitesses manuelle, la flèche peut être accompagnée du rapport préconisé.

**i** Le système adapte les consignes de changement de rapport en fonction des conditions de roulage (pente, charge,...) et des sollicitations du conducteur (demande de puissance, accélération, freinage,...).

Le système ne propose en aucun cas :

- d'engager le premier rapport,
- d'engager la marche arrière.

\* Suivant motorisation.

## Boîte de vitesses automatique "TipTronic - System Porsche"

Boîte de vitesses automatique à six vitesses offrant, au choix, le confort de l'automatisme intégral, enrichi des programmes sport et neige, ou le passage manuel des vitesses. Quatre modes de conduite vous sont donc proposés :

- le fonctionnement **automatique** pour la gestion électronique des vitesses par la boîte,
- le programme **sport** pour vous donner un style de conduite plus dynamique,
- le programme **neige** pour améliorer la conduite en cas de mauvaise adhérence,
- le fonctionnement **manuel** pour le passage séquentiel des vitesses par le conducteur.

### Levier de vitesses



1. Bouton du programme "S" (**sport**).
2. Bouton du programme "\*" (**neige**).

### Platine de la boîte de vitesses

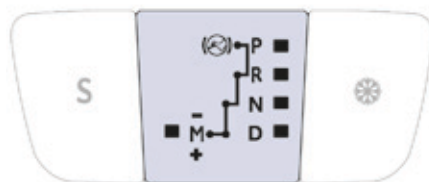

#### P. Stationnement.

- Immobilisation du véhicule, frein de stationnement serré ou desserré.
- Démarrage du moteur.

#### R. Marche arrière.

- Manœuvres de recul, véhicule à l'arrêt, moteur au ralenti.

#### N. Point mort.

- Immobilisation du véhicule, frein de stationnement serré.
- Démarrage du moteur.

#### D. Fonctionnement automatique.

**M.+ / -** - Fonctionnement manuel avec passage séquentiel des six vitesses.

- ☞ Donnez une impulsion vers l'arrière pour monter les rapports.

ou

- ☞ Donnez une impulsion vers l'avant pour descendre les rapports.

### Commandes sous-volant



**+**. Commande pour engager le rapport supérieur à droite du volant.

- ☞ Appuyez derrière la commande sous-volant "+" pour passer le rapport supérieur.

**-**. Commande pour engager le rapport inférieur à gauche du volant.

- ☞ Appuyez derrière la commande sous-volant "-" pour passer le rapport inférieur.

**i** Les commandes sous-volant ne permettent pas de sélectionner le point mort et de passer ou de quitter la marche arrière.

## Affichages au combiné



Lorsque vous déplacez le levier dans la grille pour sélectionner une position, le témoin correspondant s'affiche au combiné.

- P.** Parking (Stationnement)
- R.** Reverse (Marche arrière)
- N.** Neutral (Point mort)
- D.** Drive (Conduite automatique)
- S.** Programme **sport**
- ⊛ Programme **neige**

- 1 à 6.** Rapport engagé en fonctionnement manuel
- .** Valeur invalide en fonctionnement manuel

## Démarrage du véhicule

- ☞ Pied sur le frein, sélectionnez la position **P** ou **N**.
- ☞ Démarrez le moteur.

Dans le cas contraire, un signal sonore retentit, accompagné d'un message sur l'afficheur du combiné.

- ☞ Moteur tournant, appuyez sur la pédale de frein.
- ☞ Desserrez le frein de stationnement, sauf si celui-ci est programmé en mode automatique.
- ☞ Sélectionnez la position **R**, **D** ou **M**.
- ☞ Relâchez progressivement la pédale de frein.

Le véhicule se déplace aussitôt.

- i** Si en allure de marche, la position **N** est engagée par inadvertance, laissez le moteur ralentir, puis engagez la position **D** pour accélérer.

**!** Lorsque le moteur tourne au ralenti, freins desserrés, si la position **R**, **D** ou **M** est sélectionnée, le véhicule se déplace même sans intervention sur l'accélérateur.

Moteur tournant, ne laissez jamais des enfants sans surveillance à l'intérieur du véhicule.

Moteur tournant, en cas d'opération d'entretien, serrez le frein de stationnement et sélectionnez la position **P**.

## Fonctionnement automatique

- ☞ Sélectionnez la position **D** pour le passage **automatique** des six vitesses.

La boîte de vitesses fonctionne alors en mode auto-adaptatif, sans intervention du conducteur. Elle sélectionne en permanence le rapport de vitesse le mieux adapté au style de conduite, au profil de la route et à la charge du véhicule.

Pour obtenir une accélération maximale sans toucher au levier, appuyez à fond sur la pédale d'accélérateur (kick down). La boîte de vitesses rétrograde automatiquement ou maintient le rapport sélectionné jusqu'au régime maximum du moteur.

Lors du freinage, la boîte de vitesses rétrograde automatiquement afin d'offrir un frein moteur efficace.

Lorsque vous relevez le pied brusquement de l'accélérateur, la boîte de vitesses ne passera pas au rapport supérieur, afin d'améliorer la sécurité.

- ! Ne sélectionnez jamais la position **N** lorsque le véhicule roule.
- Ne sélectionnez jamais les positions **P** ou **R**, tant que le véhicule n'est pas complètement immobilisé.

## Programmes sport et neige

Ces deux programmes spécifiques complètent le fonctionnement automatique dans des cas d'utilisation bien particuliers.

### Sport "S"

- ☞ Appuyez sur le bouton "**S**", une fois le moteur démarré.

La boîte de vitesses privilégie automatiquement un style de conduite dynamique.



**S** apparaît au combiné.

### Neige "❄"

- ☞ Appuyez sur le bouton "❄", une fois le moteur démarré.

La boîte de vitesses s'adapte à la conduite sur routes glissantes.

Ce programme facilite les démarrages et la motricité lorsque les conditions d'adhérence sont faibles.



❄ apparaît au combiné.

## Retour au fonctionnement automatique

- ☞ A tout moment, appuyez à nouveau sur le bouton sélectionné (**S** ou "❄") pour quitter le programme engagé et revenir en mode auto-adaptatif.

## Fonction de traction autonome (rouler sans accélérer)

Cette fonctionnalité permet de manœuvrer le véhicule avec une plus grande souplesse à faible vitesse (manœuvre de stationnement, embouteillages, ...).

Lorsque le moteur tourne au ralenti, frein desserré et que la position **D**, **M** ou **R** est sélectionnée, le **véhicule se déplace** dès que vous retirez le pied de la pédale de frein (même sans intervention sur l'accélérateur).

Pour votre sécurité, cette fonction s'activera uniquement si vous appuyez sur la pédale de freins lors du passage en marche avant ou en marche arrière.

Elle se désactive lors de l'ouverture de la porte conducteur. Fermer la porte puis appuyer sur la pédale de frein ou d'accélérateur, réactivera la fonction.

- ! Moteur tournant, ne laissez jamais des enfants sans surveillance à l'intérieur du véhicule.

## Fonctionnement manuel

- ☞ Sélectionnez la position **M** pour le passage **séquentiel** des six vitesses.
- ☞ Tirez le levier vers le signe + pour passer à la vitesse supérieure.
- ☞ Poussez le levier vers le signe - pour passer à la vitesse inférieure.

Le passage d'une vitesse à une autre est réalisé uniquement si les conditions de vitesse véhicule et de régime moteur le permettent ; sinon, les lois du fonctionnement automatique s'imposeront momentanément.



**D** disparaît et les rapports engagés apparaissent successivement au combiné.

En sous-régime ou en sur-régime, le rapport de vitesse sélectionné clignote pendant quelques secondes, puis le rapport réellement engagé s'affiche.

Le passage de la position **D** (automatique) à la position **M** (manuel) peut s'effectuer à tout moment.

A l'arrêt ou à très basse vitesse, la boîte de vitesses sélectionne automatiquement la vitesse **M1**.

En fonctionnement manuel, les programmes sport et neige sont inopérants.

## Valeur invalide en fonctionnement manuel



Ce symbole s'affiche si un rapport est mal engagé (sélecteur entre deux positions).

## Arrêt du véhicule

Avant de couper le moteur, vous pouvez passer en position **P** ou **N** pour être au point mort. Dans les deux cas, serrez le frein de stationnement pour immobiliser le véhicule, sauf si celui-ci est programmé en mode automatique.

**i** Si le levier n'est pas en position **P**, à l'ouverture de la porte conducteur ou 45 secondes environ après la coupure du contact, un signal sonore retentit et un message apparaît.

- ☞ Repositionnez le levier en position **P** ; le signal sonore s'interrompt et le message disparaît.

## Anomalie de fonctionnement

**SERVICE** Contact mis, un message s'affiche sur l'afficheur du combiné indiquant un dysfonctionnement de la boîte de vitesses. Dans ce cas, celle-ci passe en mode secours en se bloquant sur le 3<sup>ème</sup> rapport. Vous pouvez alors ressentir un choc important en passant de **P** à **R** et de **N** à **R**. Ce choc est sans risque pour la boîte de vitesses.

Ne dépassez pas la vitesse de 100 km/h dans la limite de la réglementation locale.

Faites vérifier par le réseau PEUGEOT ou par un atelier qualifié.



Vous risquez de détériorer la boîte de vitesses :

- si vous appuyez en même temps sur les pédales d'accélérateur et de frein,
- si vous forcez, en cas de panne batterie, le passage de la position **P** à une autre.



Afin de limiter la consommation de carburant lors d'un arrêt prolongé moteur tournant (embouteillage...), positionnez le levier de vitesses sur **N** et serrez le frein de stationnement, sauf si celui-ci est programmé en mode automatique.

## Stop & Start

Le Stop & Start met le moteur momentanément en veille - mode STOP - lors des phases d'arrêts de la circulation (feux rouges, encombrements, autres...). Le moteur redémarre automatiquement - mode START - dès que vous souhaitez repartir. Le redémarrage s'effectue de manière instantanée, rapide et silencieuse.

Parfaitement adapté à un usage urbain, le Stop & Start permet de réduire la consommation de carburant, les émissions de gaz polluant et le niveau sonore à l'arrêt.

## Fonctionnement

### Passage en mode STOP du moteur

**ECO**

Le témoin "ECO" s'allume au combiné et le moteur se met en veille :

- **avec une boîte de vitesses manuelle**, à une vitesse inférieure à 20 km/h, ou véhicule à l'arrêt avec la version e-THP 165, lorsque vous passez le levier de vitesses au point mort et que vous relâchez la pédale d'embrayage,
- **avec une boîte de vitesses automatique**, véhicule à l'arrêt, lorsque vous enfoncez la pédale de frein ou que vous placez le sélecteur de vitesses sur la position **N**.

Si votre véhicule en est équipé, un compteur de temps cumule les durées de mise en mode STOP au cours du trajet. Il se remet à zéro à chaque mise du contact avec la clé.

**i** Pour votre confort, en manoeuvre de stationnement, le mode STOP est indisponible pendant les quelques secondes qui suivent le désengagement de la marche arrière. Le mode STOP ne modifie pas les fonctionnalités du véhicule, comme par exemple le freinage, la direction assistée...

**!** N'effectuez jamais un remplissage en carburant lorsque le moteur est en mode STOP ; coupez impérativement le contact avec la clé.

## Cas particuliers : mode STOP indisponible

Le mode STOP ne s'active pas lorsque :

- la porte conducteur est ouverte,
- la ceinture de sécurité conducteur est déboutlée,
- la vitesse du véhicule n'a pas dépassé 10 km/h depuis le dernier démarrage avec la clé,
- le véhicule est arrêté sur une forte pente (montante ou descendante),
- le frein de stationnement électrique est serré ou en cours de serrage,
- le maintien du confort thermique dans l'habitacle le nécessite,
- le désembuage est activé,
- certaines conditions ponctuelles (charge de la batterie, température du moteur, assistance au freinage, température extérieure...) le nécessitent pour assurer le contrôle du système.



Dans ce cas, le témoin "ECO" clignote quelques secondes, puis s'éteint.

**Ce fonctionnement est parfaitement normal.**

## Passage en mode START du moteur



Le témoin "ECO" s'éteint et le moteur redémarre automatiquement :

- **avec une boîte de vitesses manuelle**, lorsque vous enfoncez complètement la pédale d'embrayage,
- **avec une boîte de vitesses automatique** :
  - sélecteur de vitesses en position **D** ou **M**, lorsque vous relâchez la pédale de frein,
  - ou sélecteur de vitesses en position **N** et pédale de frein relâchée, lorsque vous placez le sélecteur de vitesses en position **D** ou **M**,
  - ou lorsque vous engagez la marche arrière.

## Cas particuliers : déclenchement automatique du mode START

Le mode START se déclenche automatiquement lorsque :

- vous ouvrez la porte conducteur,
- vous débouclez la ceinture de sécurité conducteur,
- la vitesse du véhicule dépasse 25 km/h avec une boîte de vitesses manuelle (3 km/h avec la version e-THP 165) ou 3 km/h avec une boîte de vitesses automatique,
- le frein de stationnement électrique est en cours de serrage,
- certaines conditions ponctuelles (charge de la batterie, température du moteur, assistance au freinage, réglage de l'air conditionné...) le nécessitent pour assurer le contrôle du système ou du véhicule.



Dans ce cas, le témoin "ECO" clignote quelques secondes, puis s'éteint.

**Ce fonctionnement est parfaitement normal.**

## Neutralisation



A tout moment, appuyez sur la commande "**ECO OFF**" pour neutraliser le système. Ceci est signalé par l'allumage du voyant de la commande, accompagné d'un message sur l'écran.

**i** Si la neutralisation a été effectuée en mode STOP, le moteur redémarre immédiatement.

## Réactivation

Appuyez de nouveau sur la commande "**ECO OFF**".

Le système est de nouveau actif ; ceci est signalé par l'extinction du voyant de la commande et d'un message sur l'afficheur.

**i** Le système se réactive automatiquement à chaque nouveau démarrage avec la clé.

## Anomalie de fonctionnement



En cas de dysfonctionnement du système, le voyant de la commande "**ECO OFF**" clignote, puis s'allume fixement.

Faites vérifier par le réseau PEUGEOT ou par un atelier qualifié.

En cas d'anomalie en mode STOP, il est possible que le véhicule cale : tous les témoins du combiné s'allument. Il est alors nécessaire de couper le contact, puis de redémarrer avec la clé.



# Aide au démarrage en pente

Si le système maintenant immobilisé un court instant (environ 2 secondes) votre véhicule lors d'un démarrage en pente, le temps que vous passiez de la pédale de frein à la pédale d'accélérateur.

Cette fonction n'est active que lorsque :

- le véhicule a été complètement immobilisé pied sur la pédale de frein,
- certaines conditions de pente sont réunies,
- la porte conducteur est fermée.

La fonction d'aide au démarrage en pente n'est pas désactivable.

## Fonctionnement

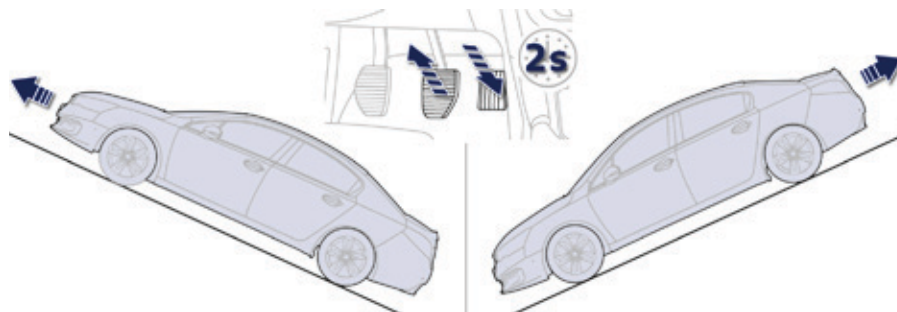

**En pente montante, véhicule à l'arrêt, le véhicule est maintenu un court instant dès que vous relâchez la pédale de frein :**

- si vous êtes en première vitesse ou au point mort en boîte de vitesses manuelle,
- si vous êtes en position **D** ou **M** en boîte de vitesses automatique.

**En pente descendante, véhicule à l'arrêt et marche arrière engagée, le véhicule est maintenu un court instant dès que vous relâchez la pédale de frein.**

## Anomalie de fonctionnement



Lorsqu'une anomalie du système survient, ces témoins s'allument. Consultez le réseau PEUGEOT ou un atelier qualifié pour vérification du système.

**!** Ne sortez pas du véhicule pendant la phase de maintien temporaire de l'aide au démarrage en pente.

Si vous devez sortir du véhicule moteur tournant, serrez manuellement le frein de stationnement. Puis vérifiez que le témoin de frein de stationnement et le témoin **P** de la palette de commande sont allumés de manière fixe.

## Affichage tête haute

Système projetant un ensemble d'informations sur une lame fumée, dans le champ de vision du conducteur pour ne pas quitter la route des yeux.

Ce système fonctionne moteur tournant et conserve les réglages à la coupure du contact.

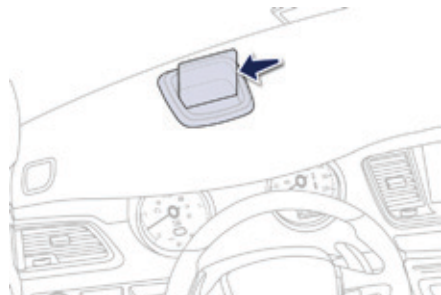

### Sélecteurs

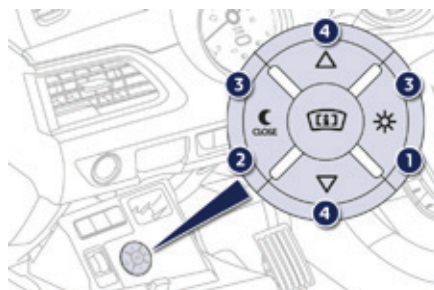

1. Marche de l'affichage tête haute.
2. Arrêt de l'affichage tête haute (appui long).
3. Réglage de la luminosité.
4. Réglage en hauteur de l'affichage.

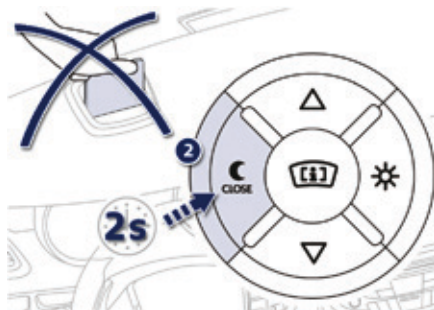

### Affichages en fonctionnement

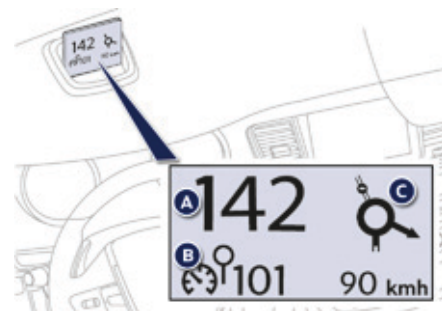

Une fois le système activé, les informations regroupées sur l'affichage tête haute sont :

- A. La vitesse de votre véhicule.
- B. Les informations du régulateur / limiteur de vitesse.
- C. Les informations de navigation (selon version).

**i** Pour plus d'information sur la navigation, reportez-vous à la rubrique "Audio et télématique".

## Activation / Neutralisation

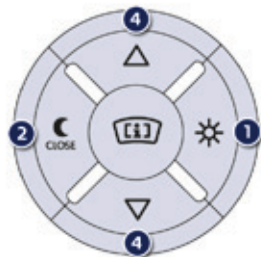

- ☞ Moteur tournant, appuyez sur la touche 1 pour activer le système et sortir la lame.
- ☞ Restez appuyé sur la touche 2 pour neutraliser le système et rentrer la lame.

L'état activé / neutralisé à l'arrêt du moteur est conservé au redémarrage.

## Réglage en hauteur

- ☞ Moteur tournant, ajustez la hauteur souhaitée de l'affichage grâce aux touches 4 :
  - en haut pour déplacer l'affichage vers le haut,
  - en bas pour déplacer l'affichage vers le bas.

## Réglage de la luminosité

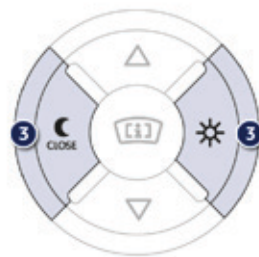

- ☞ Moteur tournant, réglez la luminosité des informations grâce aux touches 3 :
  - sur le "soleil" pour augmenter la luminosité,
  - sur la "lune" pour diminuer la luminosité.

**!** Il est recommandé de manipuler les touches uniquement véhicule à l'arrêt. À l'arrêt ou en roulant, aucun objet ne doit être posé autour de la lame (ou dans la cavité) pour ne pas empêcher la sortie de la lame et son bon fonctionnement.

**i** Dans certaines conditions météorologiques extrêmes (pluie et/ou neige, fort ensoleillement, ...) l'affichage tête haute peut ne pas être lisible ou être perturbé momentanément. Certaines lunettes de soleil peuvent gêner la lecture des informations. Pour nettoyer la lame, utilisez un chiffon propre et doux (type chiffon à lunettes ou microfibre). Ne pas utiliser un chiffon sec ou abrasif, ni avec un produit détergent ou solvant, sinon vous risquez de rayer la lame ou d'abîmer le traitement anti-reflets.

## Détection de sous-gonflage

Système assurant le contrôle automatique de la pression des pneumatiques en roulant.

Le système surveille en permanence la pression des quatre pneumatiques, dès que le véhicule est en mouvement.

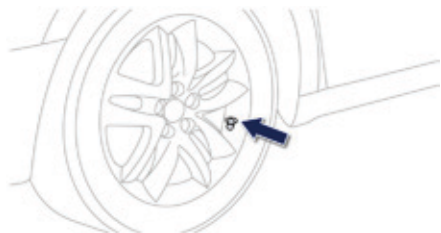

Des capteurs de pression sont placés dans la valve de chacun des pneumatiques (en dehors de la roue de secours).

Le système déclenche une alerte dès qu'il détecte la baisse de pression de gonflage d'un ou de plusieurs pneumatiques.

**i** Le système de détection de sous-gonflage est une aide à la conduite qui ne remplace pas la vigilance du conducteur.

**!** Ce système ne vous dispense pas de contrôler mensuellement la pression de gonflage des pneumatiques (y compris celle de la roue de secours), ainsi qu'avant un long trajet.

Rouler en situation de sous-gonflage dégrade la tenue de route, allonge les distances de freinage, provoque l'usure prématurée des pneumatiques, notamment en conditions sévères (forte charge, vitesse élevée, long trajet).

**☘** Rouler en situation de sous-gonflage augmente la consommation de carburant.

**!** Les valeurs de pression de gonflage prescrites pour votre véhicule sont reportées sur l'étiquette de pression des pneumatiques.

Le contrôle de la pression des pneumatiques doit être effectué "à froid" (véhicule à l'arrêt depuis 1 h ou après un trajet inférieur à 10 km effectué à vitesse modérée). Dans le cas contraire, ajoutez 0,3 bar aux valeurs indiquées sur l'étiquette. Pour plus d'informations sur les éléments d'identification, dont l'étiquette de pression des pneumatiques, reportez-vous à la rubrique correspondante.

## Alerte de sous-gonflage



Elle se traduit par l'allumage fixe de ce témoin, accompagné d'un signal sonore et, selon équipement, de l'affichage d'un message.

En cas d'anomalie constatée sur un seul des pneumatiques, le pictogramme ou le message affiché, selon équipement, permet de l'identifier.

- ☞ Réduisez immédiatement la vitesse, évitez les coups de volant et les freinages brusques.
- ☞ Arrêtez-vous dès que possible, dès que les conditions de circulation le permettent.
- ☞ Si vous disposez d'un compresseur (par exemple celui du kit de dépannage provisoire de pneumatique) contrôlez à froid la pression des quatre pneumatiques. S'il n'est pas possible d'effectuer ce contrôle immédiatement, roulez prudemment à vitesse réduite.  
ou
- ☞ En cas de crevaison, utilisez le kit de dépannage provisoire de pneumatique ou la roue de secours (selon équipement).



La perte de pression détectée n'entraîne pas toujours une déformation visible du pneumatique.  
Ne vous contentez pas d'un seul contrôle visuel.



L'alerte est maintenue jusqu'au regonflage, la réparation ou le remplacement du ou des pneumatiques concernés.

La roue de secours (de type galette ou jante en tôle) ne comporte pas de capteur.

## Anomalie de fonctionnement



L'allumage clignotant, puis fixe du témoin de sous-gonflage accompagné de l'allumage du témoin de service indique un dysfonctionnement du système.

### SERVICE

Dans ce cas, la surveillance de la pression des pneumatiques n'est plus assurée.

Cette alerte s'affiche également lorsqu'au moins une des roues n'est pas équipée de capteur (par exemple avec une roue de secours de type galette ou tôle).



Adressez-vous au réseau PEUGEOT ou à un atelier qualifié pour vérifier le système ou, après une crevaison, remonter un pneumatique sur la jante d'origine, équipée d'un capteur.



Toute réparation, changement de pneumatique sur une roue équipée de ce système doit être effectué par le réseau PEUGEOT ou un atelier qualifié. Si lors d'un changement de pneumatique, vous installez une roue non détectée par votre véhicule (exemple : montage de pneu neige), vous devez faire réinitialiser le système par le réseau PEUGEOT ou par un atelier qualifié.

## Limiteur de vitesse

Système empêchant le dépassement de la vitesse du véhicule à la valeur programmée par le conducteur.

Vitesse limite atteinte, la pédale d'accélérateur ne produit plus d'effet sauf en appuyant fortement sur la pédale d'accélérateur, il est alors possible de dépasser momentanément la vitesse programmée.

Pour revenir à la vitesse programmée, il suffit de descendre à une vitesse inférieure à la vitesse programmée en relâchant l'accélérateur.

La **mise en marche** du limiteur est manuelle : celle-ci nécessite une vitesse programmée d'au moins 30 km/h.

La **mise à l'arrêt** du limiteur est obtenue par action manuelle sur la commande.

La valeur de vitesse programmée reste en mémoire à la coupure du contact.

**i** Le limiteur ne peut, en aucun cas, remplacer le respect des limitations de vitesse, ni la vigilance, ni la responsabilité du conducteur.

### Commandes au volant

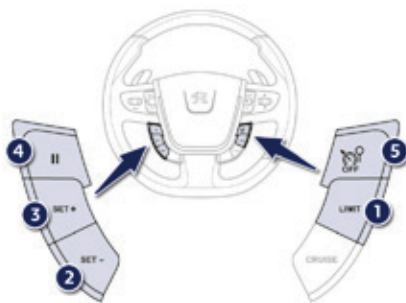

1. Touche de sélection du mode limiteur
2. Touche de diminution de la valeur programmée
3. Touche d'augmentation de la valeur programmée
4. Touche de suspension/reprise de la limitation (pause)
5. Touche d'arrêt de la limitation

### Affichages au combiné



Les informations programmées sont regroupées sur l'afficheur du combiné.

**i** Ces informations sont également affichées sur l'affichage tête haute. Pour plus de détails, reportez-vous à la rubrique "Affichage tête haute".



- A. Indication de marche / pause de la limitation
- B. Indication de sélection du mode limiteur
- C. Valeur de la vitesse programmée

## Programmation



- ☞ Appuyer sur **1**, le limiteur est activé et reste en pause.
- Il n'est pas nécessaire de mettre en marche le limiteur pour régler la vitesse.
- ☞ Réglez la valeur de vitesse en appuyant sur la touche **2** ou **3** (ex : 90 km/h).

Vous pouvez ensuite modifier la vitesse programmée à l'aide des touches **2** et **3** :

- de + ou - 1 km/h = appui court,
- de + ou - 5 km/h = appui long,
- par pas de + ou - 5 km/h = appui maintenu.
- ☞ Mettez en marche le limiteur en appuyant sur la touche **4**.
- ☞ Suspendez le limiteur en appuyant sur la touche **4** : l'afficheur confirme la suspension par "Pause".
- ☞ Remettez en marche le limiteur en appuyant de nouveau sur la touche **4**.

## Dépassement de la vitesse programmée

Un appui sur la pédale d'accélérateur pour dépasser la vitesse programmée sera sans effet, sauf si vous appuyez **fortement** sur la pédale et dépassez le **point de résistance**.

Le limiteur se neutralise momentanément et la vitesse programmée qui reste affichée clignote.

Le retour à la vitesse programmée, par décélération volontaire ou non du véhicule, annule automatiquement le clignotement.

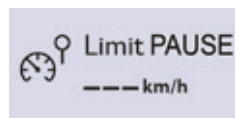

## Arrêt / Retour à la conduite normale

- ☞ Appuyez sur **5**, le limiteur est désactivé.

## Anomalie de fonctionnement

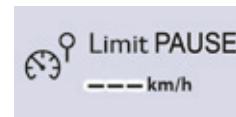

En cas de dysfonctionnement du limiteur, la vitesse s'efface entraînant le clignotement des tirets.

Faites vérifier par le réseau PEUGEOT ou par un atelier qualifié.

- ! En cas de forte descente ou en cas de forte accélération, le limiteur de vitesse ne pourra pas empêcher le véhicule de dépasser la vitesse programmée. L'utilisation de surtapis non homologués par PEUGEOT peut gêner l'utilisation normale de la pédale d'accélérateur et entraver le fonctionnement du limiteur de vitesse. Les surtapis homologués par PEUGEOT sont munis d'une troisième fixation située dans la zone pédalier pour éviter tout risque d'interférence avec les pédales.

# Régulateur de vitesse

Système maintenant automatiquement la vitesse du véhicule à la valeur programmée par le conducteur, sans action sur la pédale d'accélérateur.

La **mise en marche** du régulateur est manuelle : celle-ci nécessite une vitesse minimale du véhicule de 40 km/h, ainsi que l'engagement :

- d'un rapport supérieur ou égal au 4<sup>ème</sup> en boîte manuelle,
- d'un rapport supérieur ou égal au 2<sup>ème</sup> en boîte de vitesses automatique,
- de la position **D** en boîte de vitesses automatique.

La **mise à l'arrêt** du régulateur est obtenue par action manuelle ou par action sur les pédales de frein ou d'embrayage ou en cas de déclenchement du système ESC pour des raisons de sécurité.

En appuyant sur la pédale d'accélérateur, il est possible de dépasser momentanément la vitesse programmée.

Pour revenir à la vitesse programmée, il suffit alors de relâcher la pédale d'accélérateur.

La coupure du contact annule toute valeur de vitesse programmée.

## Commandes au volant

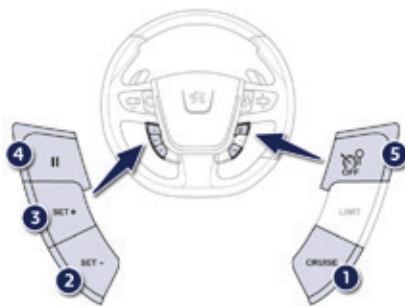

1. Touche de sélection du mode régulateur
2. Touche de programmation d'une vitesse / de diminution de la valeur programmée
3. Touche de programmation d'une vitesse / d'augmentation de la valeur programmée
4. Touche de suspension/reprise de la régulation (pause)
5. Touche d'arrêt de la régulation

**i** Le régulateur ne peut, en aucun cas, remplacer le respect des limitations de vitesse, ni la vigilance, ni la responsabilité du conducteur.

## Affichages au combiné



Les informations programmées sont regroupées sur l'afficheur du combiné.

**i** Ces informations sont également affichées sur l'affichage tête haute. Pour plus de détails, reportez-vous à la rubrique "Affichage tête haute".



- A. Indication de marche / pause de la régulation
- B. Indication de sélection du mode régulateur
- C. Valeur de la vitesse programmée



## Programmation

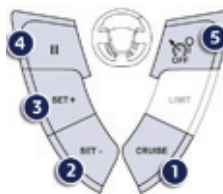

- ☞ Appuyer sur 1, le régulateur est activé et reste en pause.
- ☞ Réglez la vitesse programmée, en accélérant jusqu'à la vitesse désirée, puis appuyez sur la touche 2 ou 3 (ex : 110 km/h).

Vous pouvez ensuite modifier la vitesse programmée à l'aide des touches 2 et 3 :

- de + ou - 1 km/h = appui court,
- de + ou - 5 km/h = appui long,
- par pas de + ou - 5 km/h = appui maintenu.
- ☞ Suspendez le régulateur en appuyant sur la touche 4 : l'afficheur confirme la suspension par "Pause".
- ☞ Remettez en marche le régulateur en appuyant de nouveau sur la touche 4.

## Dépassement de la vitesse programmée

Le dépassement volontaire ou non de la vitesse programmée entraîne son clignotement sur l'afficheur.

Le retour à la vitesse programmée, par décélération volontaire ou non du véhicule, annule automatiquement le clignotement.

## Arrêt / Retour à la conduite normale

- ☞ Appuyez sur 5, le régulateur est désactivé. L'affichage revient au totalisateur kilométrique.



## Anomalie de fonctionnement

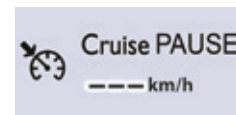

En cas de dysfonctionnement du régulateur, la vitesse s'efface entraînant le clignotement des tirets.

Faites vérifier par le réseau PEUGEOT ou par un atelier qualifié.

- !** Lorsque la régulation est en marche, soyez vigilant si vous maintenez appuyée l'une des touches de modification de la vitesse programmée : cela peut entraîner un changement très rapide de la vitesse de votre véhicule. Ne pas utiliser le régulateur de vitesse sur route glissante ou en circulation dense.

En cas de forte descente, le régulateur de vitesse ne pourra pas empêcher le véhicule de dépasser la vitesse programmée.

Pour éviter tout risque de blocage des pédales :

- veillez au bon positionnement du surtapis,
- ne superposez jamais plusieurs surtapis.

# Mémorisation des vitesses

Cette mémorisation de vitesses s'applique aussi bien au mode limiteur de vitesse qu'au mode régulateur de vitesse.

## Fonctionnement



Vous avez la possibilité de mémoriser jusqu'à cinq vitesses dans le système. Par défaut, quelques vitesses sont déjà mémorisées.

- ☞ Accédez au "**Menu général**", situé dans l'afficheur du combiné, par un appui sur la touche "**CONFIG**".
- ☞ Sélectionnez le menu "**Paramètres véhicule**" et validez.
- ☞ Sélectionnez la ligne "**Aide à la conduite**" et validez.
- ☞ Sélectionnez la ligne "**Vitesses mémorisées**" et validez.

- ☞ Sélectionnez "**Activation**" pour utiliser les vitesses mémorisées.
- ☞ Cochez les vitesses **M1** à **M5** que vous souhaitez utiliser.
- ☞ Déplacez le curseur sur la valeur choisie puis appuyez sur "**CONFIG**" pour pouvoir la modifier.
- ☞ Sélectionnez "**OK**" et validez pour enregistrer les modifications.

**!** Pour des raisons de sécurité, le conducteur doit impérativement effectuer ces opérations à l'arrêt en utilisant l'afficheur du combiné. Ces opérations sont possibles uniquement à l'arrêt.

## Sélection



Pour sélectionner une vitesse mémorisée :

- ☞ appuyez sur la touche "**+**" ou "**-**" et maintenez-la appuyée ; le système s'arrête sur la vitesse mémorisée la plus proche,
- ☞ appuyez de nouveau sur la touche "**+**" ou "**-**" et maintenez la touche appuyée pour sélectionner une autre vitesse mémorisée.

Un rappel de la vitesse et de l'état du système (actif / inactif) s'affiche au combiné.

## Aide au stationnement

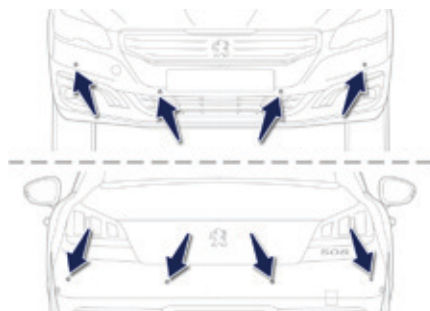

A l'aide de capteurs situés dans le pare-chocs, cette fonction vous signale la proximité de tout obstacle (personne, véhicule, arbre, barrière...) qui entre dans leur champ de détection. Certains types d'obstacle (piquet, balise de chantier...) détectés au début ne le seront plus en fin de manoeuvre, s'ils se situent dans la zone aveugle du champ de détection des capteurs.

**!** Cette fonction ne peut, en aucun cas, remplacer la vigilance du conducteur.

### Aide au stationnement arrière

La mise en marche est obtenue par l'engagement de la marche arrière.

Celle-ci est confirmée par l'émission d'un signal sonore.

La mise à l'arrêt est effectuée dès que vous désengagez la marche arrière.

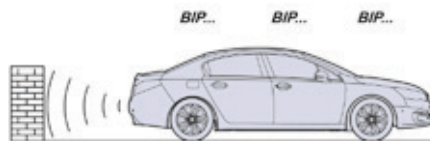

### Aide sonore

L'information de proximité est donnée par un signal sonore discontinu, dont la fréquence est d'autant plus rapide que le véhicule se rapproche de l'obstacle.

Le son diffusé par le haut-parleur (droit ou gauche) permet de repérer de quel côté se situe l'obstacle.

Lorsque la distance "véhicule/obstacle" devient inférieure à une trentaine de centimètres, le signal sonore devient continu.



### Aide graphique

Elle complète le signal sonore par l'affichage à l'écran de segments, de plus en plus rapprochés du véhicule.

Au plus près de l'obstacle, le symbole "Danger" s'affiche à l'écran.

## Aide au stationnement avant

En complément à l'aide au stationnement arrière, l'aide au stationnement avant se déclenche dès qu'un obstacle est détecté à l'avant et que la vitesse du véhicule reste inférieure à 10 km/h.

L'aide au stationnement avant est interrompue, si le véhicule s'arrête plus de trois secondes en marche avant, s'il n'y a plus d'obstacle détecté ou dès que la vitesse du véhicule dépasse 10 km/h.

**i** Le son diffusé par le haut-parleur (avant ou arrière) permet de repérer si l'obstacle est devant ou derrière.

## Neutralisation / Activation de l'aide au stationnement avant et arrière



**Avec Autoradio ou pour version HYbrid4**



**Avec Écran tactile**

La neutralisation de la fonction s'effectue par un appui sur ce bouton. Le voyant du bouton s'allume. Un nouvel appui sur ce bouton réactive la fonction. Le voyant du bouton s'éteint.

**i** La fonction sera neutralisée automatiquement en cas d'attelage d'une remorque ou de montage d'un porte-vélo (véhicule équipé d'un attelage ou d'un porte-vélo recommandé par PEUGEOT).

## Anomalie de fonctionnement

En cas de dysfonctionnement du système, au passage de la marche arrière, ce témoin s'affiche au combiné et/ou un message apparaît sur l'écran, accompagné d'un signal sonore (bip court). Consultez le réseau PEUGEOT ou un atelier qualifié.

**i** Par mauvais temps ou par temps hivernal, assurez-vous que les capteurs ne sont pas recouverts par de la boue, du givre ou de la neige. Au passage de la marche arrière, un signal sonore (bip long) vous indique que les capteurs peuvent être sales. Certaines sources sonores (moto, camion, marteau-piqueur...) peuvent déclencher les signaux sonores d'aide au stationnement.

## Surveillance des angles morts

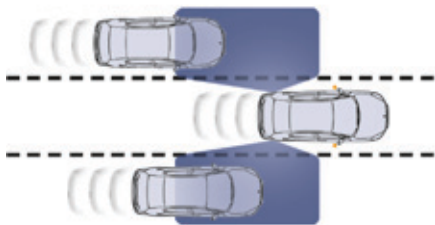

Ce système d'aide à la conduite avertit le conducteur de la présence d'un autre véhicule dans les zones d'angle mort de son véhicule (zones masquées du champ de vision du conducteur), dès lors que celle-ci présente un danger potentiel.

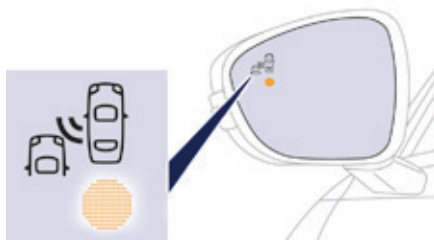

Un voyant lumineux fixe apparaît dans le rétroviseur du côté concerné :

- de manière immédiate, lorsque l'on est doublé,
- après un délai d'une seconde environ, lorsque l'on dépasse lentement un véhicule.

**!** Ce système est conçu pour améliorer la sécurité de conduite et ne se substitue en aucun cas à l'utilisation des rétroviseurs extérieurs et intérieurs. Il incombe au conducteur de surveiller en permanence l'état de la circulation, d'évaluer la distance et la vitesse relative des autres véhicules, d'anticiper leurs manœuvres avant de décider de changer de file. Le système de surveillance des angles morts ne doit jamais remplacer la vigilance du conducteur.

## Fonctionnement



Avec Autoradio ou pour version HYbrid4



Avec Écran tactile



À la mise du contact ou moteur tournant, appuyez sur ce bouton pour activer la fonction ; le voyant s'allume.

Des capteurs, placés sur les pare-chocs avant et arrière, surveillent les zones d'angle mort. L'alerte est donnée par un voyant qui s'allume dans le rétroviseur du côté concerné dès qu'un véhicule - automobile, camion, cycle - est détecté.

Pour cela, les conditions suivantes doivent être remplies :

- tous les véhicules doivent rouler dans le même sens de circulation,
- la vitesse de votre véhicule est comprise entre 12 km/h et 140 km/h,
- lorsque vous dépassez un véhicule avec un écart de vitesse inférieur à 10 km/h,
- lorsqu'un véhicule vous dépasse avec une différence de vitesse inférieure à 25 km/h,
- le flux de circulation doit être fluide,
- dans le cas d'une manoeuvre de dépassement, si celle-ci se prolonge et que le véhicule dépassé stagne dans la zone d'angle mort,
- vous circulez sur une voie en ligne droite ou en légère courbe,
- votre véhicule ne tracte pas de remorque, de caravane...

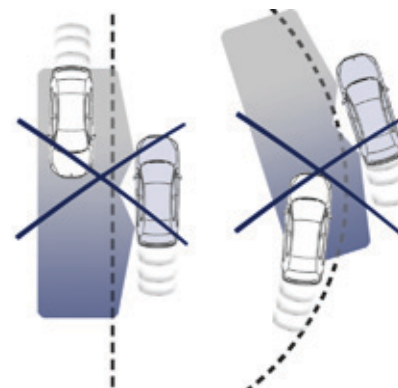

Aucune alerte ne sera donnée dans les situations suivantes :

- en présence d'objets immobiles (véhicules en stationnement, rails de sécurité, lampadaires, panneaux...),
- avec des véhicules roulants en sens inverse,
- en conduite sur route sinueuse ou cas de virages prononcés,

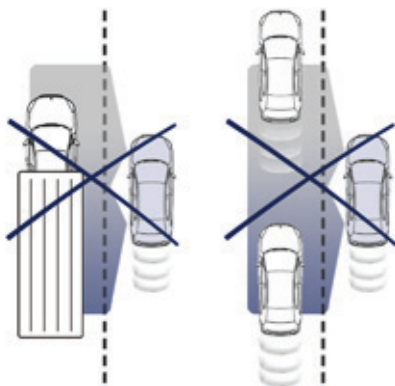

- en cas de dépassement d'un (ou par un) véhicule très long (camion, autocar...) qui est à la fois détecté dans une zone d'angle mort par l'arrière et présent dans le champ de vision du conducteur par l'avant,
- en cas de circulation très dense : les véhicules, détectés à l'avant et à l'arrière, sont confondus avec un camion ou un objet fixe,
- lors d'une manoeuvre de dépassement rapide.



☞ Pour neutraliser la fonction, appuyez de nouveau sur ce bouton ; le voyant s'éteint.

L'état du système reste en mémoire à la coupure du contact.

**i** Le système sera neutralisé automatiquement en cas de remorquage avec un dispositif d'attelage homologué par PEUGEOT.

## Anomalie de fonctionnement



En cas de dysfonctionnement, le voyant du bouton clignote pendant quelques secondes, puis s'éteint.

Consultez le réseau PEUGEOT ou un atelier qualifié.

**i** Le système peut être passagèrement perturbé lors de certaines conditions climatiques (pluie, grêle...). En particulier, rouler sur route mouillée ou passer d'une zone sèche à une zone mouillée peut remonter de fausses alertes (par exemple, présence d'un nuage de gouttelettes d'eau dans l'angle mort interprété comme un véhicule). Par mauvais temps ou par temps hivernal, assurez-vous que les capteurs ne sont pas recouverts par de la boue, du givre ou de la neige. Veillez à ne pas masquer la zone d'avertissement, située sur les rétroviseurs extérieurs, ainsi que les zones de détection, situées sur les pare-chocs avant et arrière, par des étiquettes adhésives ou autres objets ; ceux-ci risqueraient d'entraver le bon fonctionnement du système.



## Caméra de recul

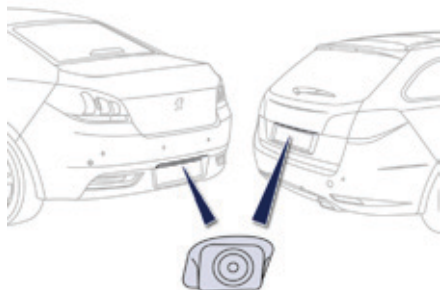

La caméra de recul s'active automatiquement au passage de la marche arrière. Selon version, l'image s'affiche sur l'écran tactile ou au combiné.

La fonction caméra de recul complète l'aide au stationnement.

**i** La caméra de recul ne peut, en aucun cas, remplacer la vigilance et la responsabilité du conducteur.

**i** Il est normal de constater l'affichage d'une partie de la plaque d'immatriculation en bas de l'écran.

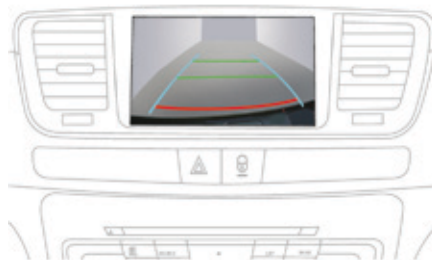

**i** La représentation en surimpression des traits permet d'aider à la manœuvre. Ils sont représentés comme un traçage "au sol" et ne permettent pas de situer le véhicule par rapport à des obstacles hauts (exemple : autres véhicules, ...).

Les traits bleus représentent la direction générale du véhicule (l'écart correspond à la largeur de votre véhicule sans les rétroviseurs). Le trait rouge représente la distance à 30 cm environ après la limite du pare-chocs arrière de votre véhicule.

Les traits verts représentent les distances à 1 et 2 mètres environ après la limite du pare-chocs arrière de votre véhicule.

L'ouverture du volet de coffre entraînera la disparition de l'affichage.

**i** Nettoyez périodiquement la caméra de recul avec un chiffon doux, non humide.

### Lavage à haute pression

Lors du lavage de votre véhicule, ne dirigez pas la lance à moins de 30 cm de l'optique de la caméra.

# Carburant

## Réservoir de carburant

Capacité du réservoir : 72 litres environ (ou 55 litres selon version).

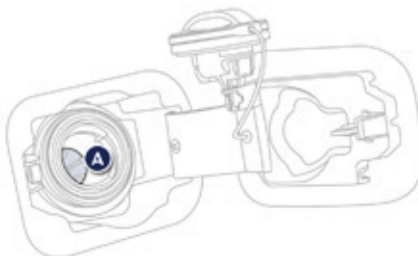
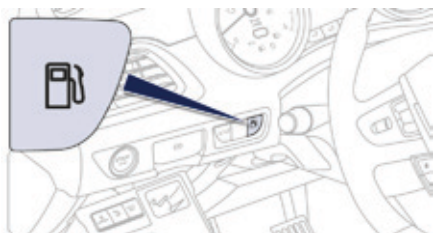

### Ouverture

- Appuyez sur la commande. Après la coupure du contact, cette commande est active pendant quelques minutes. Si besoin, remettez le contact pour la réactiver.



Avec le Stop & Start, n'effectuez jamais un remplissage en carburant lorsque le moteur est en mode STOP ; coupez impérativement le contact avec la clé ou avec le bouton "START/STOP" si vous êtes équipé de l'Accès et Démarrage Mains Libres.

### Remplissage

Les compléments en carburant doivent être supérieurs à 5 litres pour être pris en compte par la jauge à carburant.

L'ouverture du bouchon peut déclencher un bruit d'aspiration d'air. Cette dépression, tout à fait normale, est provoquée par l'étanchéité du circuit de carburant.

- ☞ Repérez la pompe correspondant au carburant conforme à la motorisation de votre véhicule (rappelé par l'étiquette collée sur la trappe).
- ☞ Ouvrez le bouchon en le tournant d'1/4 tour vers la gauche.
- ☞ Retirez le bouchon et posez-le sur son support (sur la trappe).

- ☞ Introduisez le pistolet jusqu'à l'amener en butée (tout en poussant le clapet métallique A).
- ☞ Effectuez l'opération de remplissage. N'insistez pas au delà de la troisième coupure du pistolet, ceci pourrait engendrer des dysfonctionnements.
- ☞ Remettez le bouchon en place et fermez-le en tournant d'1/4 de tour vers la droite.
- ☞ Poussez la trappe à carburant pour la refermer.

Votre véhicule est équipé d'un catalyseur réduisant les substances nocives dans les gaz d'échappement.

**Pour les moteurs essence, le carburant sans plomb est obligatoire.**

La goulotte de remplissage a un orifice plus étroit qui n'autorise que le pistolet à essence.



**En cas d'introduction de carburant non-conforme à la motorisation de votre véhicule, la vidange du réservoir est indispensable avant la mise en route du moteur.**

## Niveau mini de carburant



Lorsque le niveau mini du réservoir est atteint, ce témoin s'allume au combiné, accompagné d'un signal sonore et d'un message sur l'afficheur du combiné.

Au premier allumage, il vous reste environ 7 litres dans le réservoir.

Faites impérativement un complément de carburant pour éviter la panne.

## Coupure d'alimentation en carburant

Votre véhicule est équipé d'un dispositif de sécurité qui coupe l'alimentation en carburant en cas de choc.

## Détrompeur carburant Diesel

Dispositif mécanique pour empêcher le remplissage de carburant essence dans le réservoir d'un véhicule fonctionnant au gazole. Il évite ainsi toute dégradation moteur liée à ce type d'incident. Situé à l'entrée du réservoir, le détrompeur apparaît lorsque le bouchon est retiré.

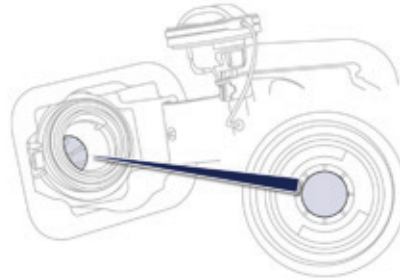

Lors de son introduction dans votre réservoir Diesel, le pistolet essence vient buter sur le volet. Le système reste verrouillé et empêche le remplissage.

**N'insistez pas et introduisez un pistolet de type Diesel.**

**i** L'utilisation d'un jerrican reste possible pour remplir le réservoir lentement. Afin d'assurer un bon écoulement du carburant, approchez l'embout du jerrican sans le plaquer directement contre le volet du détrompeur.

## Déplacements à l'étranger

Les pistolets de type Diesel pouvant être différents selon les pays, la présence du détrompeur peut rendre le remplissage du réservoir impossible.

Tous les véhicules à moteur Diesel ne sont pas équipés du détrompeur de carburant, aussi lors de déplacements à l'étranger, nous vous conseillons de vérifier auprès du réseau PEUGEOT si votre véhicule est adapté au matériel de distribution pour le pays dans lequel vous vous rendez.

## Carburant utilisé pour les moteurs essence

Les moteurs essence sont compatibles avec les biocarburants essence du type E10 (contenant 10% d'éthanol), conformes aux normes européennes EN 228 et EN 15376.

Les carburants du type E85 (contenant jusqu'à 85% d'éthanol) sont exclusivement réservés aux seuls véhicules commercialisés pour l'utilisation de ce type de carburant (véhicules BioFlex). La qualité de l'éthanol doit respecter la norme européenne EN 15293.

SP95

SP95  
E10

SP98

DIESEL

## Carburant utilisé pour les moteurs Diesel

Les moteurs Diesel sont compatibles avec les biocarburants conformes aux standards actuels et futurs européens pouvant être distribués à la pompe :

- Gazole respectant la norme EN590 en mélange avec un biocarburant respectant la norme EN14214,
- Gazole respectant la norme EN16734 en mélange avec un biocarburant respectant la norme EN14214 (incorporation possible de 0 à 10% d'Ester Méthylique d'Acide Gras),
- Gazole paraffinique respectant la norme EN15940 en mélange avec un biocarburant respectant la norme EN14214 (incorporation possible de 0 à 7% d'Ester Méthylique d'Acide Gras).

L'utilisation de carburant B20 ou B30 respectant la norme EN16709 est possible avec votre moteur Diesel. Toutefois, cette utilisation, même occasionnelle, nécessite l'application stricte des conditions particulières d'entretien, appelées "Roulages sévères". Pour plus d'informations, consultez le réseau PEUGEOT ou un atelier qualifié.

L'utilisation de tout autre type de (bio)carburant (huiles végétales ou animales pures ou diluées, fuel domestique...) est formellement prohibée (risques d'endommagement du moteur et du circuit de carburant).

Seule l'utilisation d'additifs carburants Diesel respectant la norme B715000 est autorisée.

# Chaînes à neige

En conditions hivernales, les chaînes à neige améliorent la traction ainsi que le comportement du véhicule lors des freinages.

**i** Les chaînes à neige doivent être montées uniquement sur les roues avant. Elles ne doivent pas être montées sur les roues de secours de type "galette".

Veillez tenir compte de la réglementation spécifique à chaque pays pour l'utilisation des chaînes à neige et la vitesse maximale autorisée.

Utilisez uniquement des chaînes conçues pour être montées sur le type de roues qui équipent votre véhicule.

Dimensions des pneumatiques d'origine	Type de chaîne
215/60R16 215/55R17 225/55 R17	Taille de maillon max. : 9 mm
135/80R18 235/45R18 235/40R19 245/45 R18	Non chaînable

**!** Il est vivement recommandé de s'entraîner au montage des chaînes avant le départ, sur un sol plat et sec.

**i** Pour plus d'informations sur les chaînes à neige, consultez le réseau PEUGEOT ou un atelier qualifié.

## Conseils d'installation

- ☞ Si vous devez installer les chaînes pendant votre trajet, arrêtez votre véhicule sur une surface plane, en bord de route.
- ☞ Serrez le frein de stationnement et posez éventuellement des cales sous les roues pour éviter que votre véhicule ne glisse.
- ☞ Installez les chaînes en suivant les instructions fournies par le fabricant.
- ☞ Démarrez lentement et roulez quelques instants, sans dépasser la vitesse de 50 km/h.
- ☞ Arrêtez votre véhicule et vérifiez que les chaînes sont correctement tendues.

**i** Évitez de rouler sur route déneigée avec des chaînes à neige, pour ne pas endommager les pneumatiques de votre véhicule ainsi que la chaussée. Si votre véhicule est équipé de jantes en alliage d'aluminium, vérifiez qu'aucune partie de la chaîne ou des fixations n'entre en contact avec la jante.

## Écran grand froid

Dispositif amovible permettant d'éviter l'amoncellement de neige au niveau du ventilateur de refroidissement du radiateur.

**!** Avant toute manipulation, assurez-vous que le moteur et le ventilateur sont à l'arrêt. Il est conseillé pour le montage et le démontage de s'adresser au réseau PEUGEOT ou un atelier qualifié.

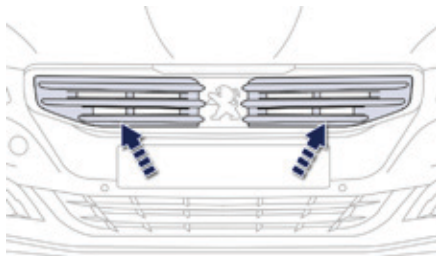

### Montage

- ☞ Présentez l'écran devant la partie haute de la grille supérieure du pare-chocs avant.
- ☞ Appuyez sur l'écran pour clipper les clips de fixation.

### Démontage

- ☞ À l'aide d'un tournevis, faites levier pour déclipper tour à tour chaque clip de fixation.

- !** N'oubliez pas de retirer l'écran grand froid :
- température extérieure supérieure à 10°C (exemple : en été, ...),
  - en cas de remorquage,
  - vitesse supérieure à 120 km/h.

# Attelage d'une remorque



Votre véhicule est essentiellement conçu pour le transport des personnes et de bagages, mais peut également être utilisé pour tracter une remorque.

**i** Nous vous recommandons d'utiliser les attelages et leurs faisceaux d'origine PEUGEOT qui ont été testés et homologués dès la conception de votre véhicule et de confier le montage de ce dispositif au réseau PEUGEOT ou à un atelier qualifié.

En cas de montage hors réseau PEUGEOT, ce montage doit se faire impérativement en suivant les préconisations du constructeur.

## Obturateur



En cas de remorquage, il est impératif de retirer l'obturateur si votre véhicule en est équipé. Pour cela, consultez le réseau PEUGEOT ou un atelier qualifié.

**i** Pour plus d'informations sur les masses (et les charges remorquables en fonction de votre véhicule), reportez-vous à la rubrique correspondante.

**!** La conduite avec remorque soumet le véhicule tracteur à des sollicitations plus importantes et exige de son conducteur une attention particulière. Pour plus d'informations sur les conseils de conduite en cas d'attelage, reportez-vous à la rubrique correspondante.

# Attelage à rotule démontable sans outil

## Présentation

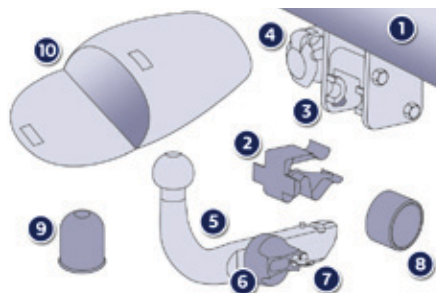

Ce dispositif d'attelage d'origine permet de monter et de démonter facilement et rapidement la rotule, sans aucun outil. Installé derrière le pare-chocs, le dispositif est invisible après avoir démonté la rotule et escamoté le support de la prise de raccordement.

1. Support de fixation.
2. Obturateur de protection.
3. Anneau de sécurité.
4. Prise de raccordement escamotable.
5. Rotule amovible.
6. Molette de verrouillage / déverrouillage.
7. Serrure de sécurité à clé.
8. Capuchon de protection de la molette.
9. Cache de protection de la boule.
10. Sacoche de rangement.

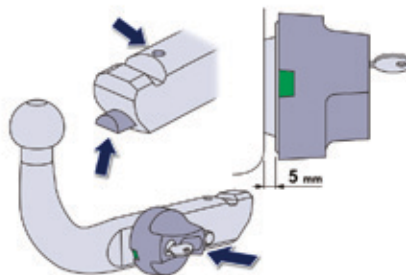

### A. Position verrouillée

La molette n'est pas en contact avec la rotule (espace d'environ 5 mm).

Le repère vert est apparent.

La serrure de la molette est dirigée vers l'arrière.

Le pêne est apparent et sort de l'extérieur de la rotule.

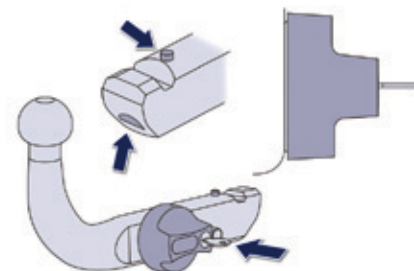

### B. Position déverrouillée

La molette est en contact avec la rotule.

Le repère vert est masqué.

La serrure de la molette est dirigée vers l'avant.

Le pêne n'est pas apparent.

**!** Respectez la législation en vigueur dans le pays dans lequel vous roulez.

**i** Pour connaître la charge maximale sur le dispositif d'attelage, reportez-vous à la rubrique "Caractéristiques techniques".

Pour rouler en toute sécurité avec un attelage, reportez-vous à la rubrique "Attelage d'une remorque".



## **i Avant toute utilisation**

Contrôlez que la rotule est correctement montée en vérifiant les points suivants :

- la rotule est bien verrouillée (position **A**),
- la serrure de sécurité est fermée et la clé retirée ; la molette ne peut plus être actionnée,
- la rotule ne doit absolument plus bouger dans son support ; essayez de la secouer avec la main.

## **Pendant l'utilisation**

Ne déverrouillez jamais le dispositif tant que l'attelage ou le porte-charge est installé sur la rotule.

Ne dépassez jamais la masse maximale roulante autorisée (MTRA) du véhicule.

Avant de rouler, vérifiez le réglage du site des projecteurs.

Pour plus d'informations sur le réglage du site des projecteurs, reportez-vous à la rubrique correspondante.

## **Après utilisation**

Lors de trajets effectués sans attelage ou porte-charge, la prise de raccordement doit être escamotée, la rotule déposée et l'obturateur inséré dans le support. Cette mesure s'applique tout particulièrement dans le cas où la rotule risquerait d'entraver la bonne visibilité de la plaque minéralogique ou du dispositif d'éclairage.

## Montage de la rotule

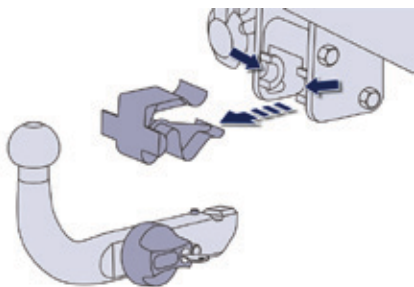

Retirez l'obturateur de protection du support de fixation et vérifiez le bon état du système de fixation. Si nécessaire, nettoyez le support avec une brosse ou un chiffon propre.

Sortez la rotule de sa sacoche de rangement. Enlevez le cache de protection de la boule et le capuchon de protection de la molette. Rangez l'obturateur, le cache et le capuchon dans la sacoche de rangement.

Vérifiez que la rotule est bien déverrouillée (position **B**). Dans le cas contraire, insérez la clé dans la serrure et tournez la clé dans le sens des aiguilles d'une montre pour déverrouiller le mécanisme. Puis, pressez la molette et tournez-la dans le sens des aiguilles d'une montre, jusqu'en butée.

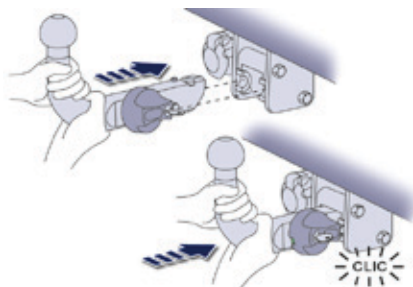

Saisissez la rotule à deux mains ; insérez l'extrémité de la rotule dans le support puis, pour assurer le bon verrouillage du système, abaissez fermement la rotule du côté de la boule.

La molette effectue alors automatiquement une rotation dans le sens inverse des aiguilles d'une montre en émettant un "clic" perceptible ; faites attention à ne pas laisser la main à proximité.

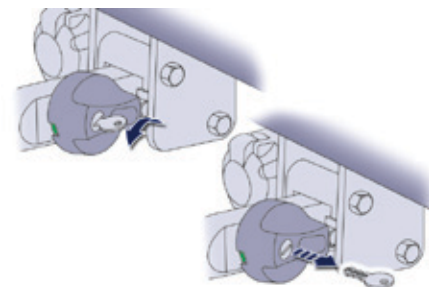

Vérifiez que la rotule est bien correctement verrouillée (position **A**).

Tournez la clé dans le sens inverse des aiguilles d'une montre pour verrouiller le mécanisme de fixation de la rotule. Retirez toujours la clé et conservez-la dans un lieu sûr.

**!** Si la clé ne peut pas tourner ou être retirée, c'est que la rotule est mal fixée ; recommencez la procédure. Si l'une des conditions de verrouillage n'est pas remplie, recommencez la procédure. Dans tous les cas, si le repère reste rouge, n'utilisez pas le dispositif d'attelage et consultez le réseau PEUGEOT ou un atelier qualifié.

## Démontage de la rotule

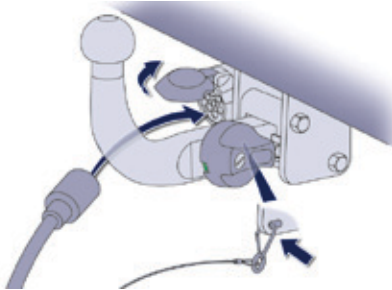

Fixez la remorque sur la rotule d'attelage.  
Attachez le câble solidaire de la remorque à l'anneau de sécurité aménagé sur le support de la rotule.  
Abaissez le support de la prise de raccordement en tirant vers le bas l'anneau apparent sous le pare-chocs.  
Relevez le cache de protection de la prise de raccordement et branchez la fiche électrique de la remorque.

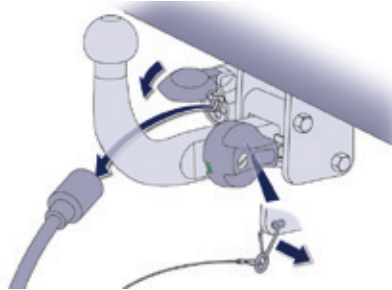

Débranchez la fiche électrique de la remorque de la prise de raccordement du support.  
Débranchez le câble solidaire de la remorque de l'anneau de sécurité du support.  
Débranchez la remorque de la rotule d'attelage.  
Remplacez le support de la prise de raccordement en position escamotée.

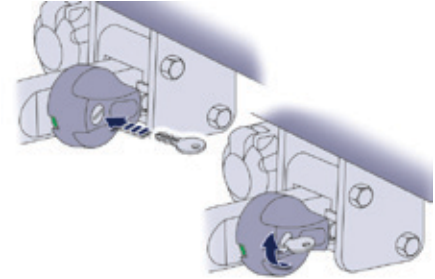

Insérez la clé dans la serrure.  
Tournez la clé dans le sens des aiguilles d'une montre pour déverrouiller le mécanisme de fixation de la rotule.

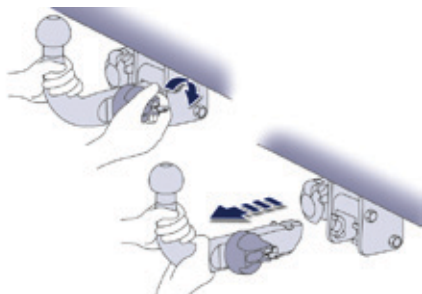

Saisissez fermement la rotule d'une main ; de l'autre main, pressez la molette puis tournez-la dans le sens des aiguilles d'une montre, jusqu'en butée.

Retirez la rotule du support.

**!** Prenez garde à la masse de la rotule (environ 3,5 kg). Risque de blessure !

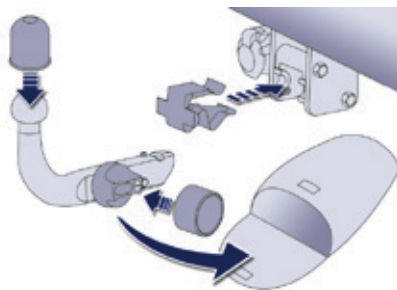

Remettez en place le cache de protection de la boule et le capuchon de protection de la molette.

Rangez la rotule dans sa sacoche.

Remettez en place l'obturateur de protection dans le support de fixation.

## Entretien

Le fonctionnement correct n'est possible que si la rotule et son support restent propres.

Avant de nettoyer le véhicule avec un jet à haute pression, la prise de raccordement doit être escamotée, la rotule déposée et l'obturateur inséré dans le support.

Pour toute intervention sur le dispositif d'attelage, adressez-vous au réseau PEUGEOT ou à un atelier qualifié.

## Rangement

Il est conseillé de déposer la rotule détachable de préférence dans un espace de rangement sous le plancher du coffre.

Attachez la rotule à l'aide du cordon de la housse.

**!** Ne jamais laisser la rotule détachable dans le coffre sans l'attacher. En cas de freinage soudain, une rotule posée librement dans le coffre peut mettre en danger les passagers du véhicule. En outre, la rotule ainsi que le coffre risquent d'être endommagés.

# Changement d'un balai d'essuie-vitre



## Avant démontage d'un balai avant

- ☞ Dans la minute qui suit la coupure du contact, actionnez la commande d'essuie-vitre pour positionner les balais en milieu de pare-brise.

## Démontage

- ☞ Soulevez le bras correspondant.
- ☞ Déclippez le balai et retirez-le.

## Remontage

- ☞ Mettez en place le nouveau balai correspondant et clippez-le.
- ☞ Rabattez le bras avec précaution.

## Après remontage d'un balai avant

- ☞ Mettez le contact.
- ☞ Actionnez de nouveau la commande d'essuie-vitre pour ranger les balais.

## Pose des barres de toit

Pour installer des barres de toit transversales, respectez leur positionnement.

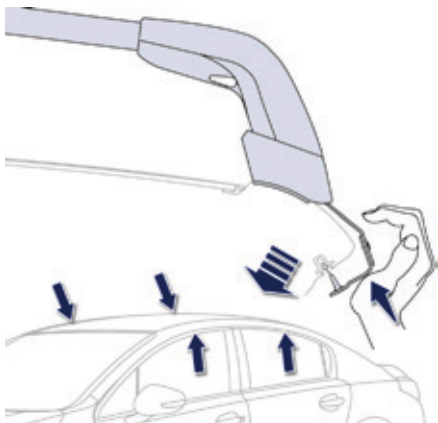

### Berline

- Il est matérialisé par des pions de maintien, situés dans les entrées de porte.

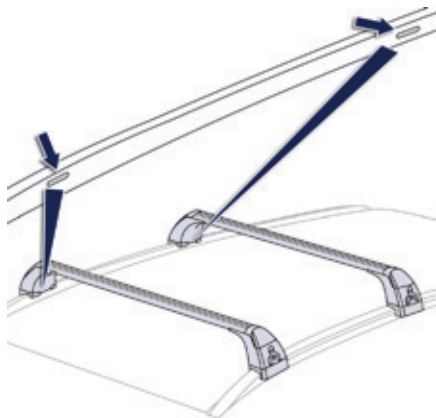

### SW et RXH thermique

- Il est matérialisé par des repères sur chacune des barres longitudinales.

**i** Poids maximal autorisé sur les barres de toit, pour une hauteur de chargement ne dépassant pas 40 cm (sauf porte-vélos) :

- Berline : **70 kg**
- SW et RXH thermique : **100 kg**

Si la hauteur dépasse 40 cm, adaptez la vitesse du véhicule en fonction du profil de la route, afin de ne pas endommager les barres de toit et les fixations sur le toit.

Veillez vous référer aux législations nationales afin de respecter la réglementation du transport d'objets plus longs que le véhicule.

**!** Utilisez les accessoires homologués par PEUGEOT en respectant les consignes et notices de montage du constructeur sous peine d'abîmer la carrosserie (déformation, rayures, ...).



## PEUGEOT & TOTAL UN PARTENARIAT AU SERVICE DE LA PERFORMANCE !

En 2015, PEUGEOT signe son retour en Rally-Raid, l'une des disciplines automobiles les plus difficiles au monde. Pour obtenir les meilleures performances lors de ces épreuves, les équipes de PEUGEOT Sport ont choisi TOTAL QUARTZ pour la PEUGEOT 2008 DKR, un lubrifiant de haute technologie qui protège le moteur dans les conditions les plus extrêmes.

**TOTAL QUARTZ protège votre moteur contre les effets du temps.**

TOTAL QUARTZ Ineo First est un lubrifiant très haute performance issu du travail conjoint des équipes R&D PEUGEOT et TOTAL.

Spécialement formulé pour les motorisations des véhicules PEUGEOT, sa technologie innovante permet de réduire significativement les émissions de CO<sub>2</sub> et de protéger efficacement votre moteur contre l'encrassement.

PEUGEOT RECOMMANDE TOTAL



PARTENAIRES OFFICIELS

## Ouverture du capot

**!** Avant toute intervention sous le capot, neutralisez le Stop & Start pour éviter tout risque de blessure lié à un déclenchement automatique du mode START.



### Ouverture

☞ **À l'intérieur** : tirez vers vous la commande, située côté gauche sous le tableau de bord.

**!** N'ouvrez pas le capot en cas de vent violent.  
Moteur chaud, manipulez avec précaution la commande extérieure et la béquille de capot (risque de brûlure).

**!** **Le moto-ventilateur peut se mettre en marche après l'arrêt du moteur : prenez garde aux objets ou aux vêtements qui pourraient se prendre dans l'hélice.**

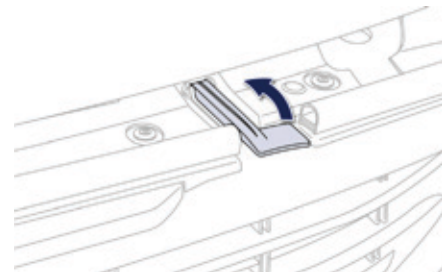

☞ **À l'extérieur** : levez la commande et soulevez le capot.  
Un vérin ouvre et maintient le capot ouvert.

### Fermeture

☞ Abaissez le capot et lâchez-le en fin de course.  
☞ Vérifiez le verrouillage.

**!** En raison de la présence d'équipements électriques dans le compartiment moteur, il est recommandé de limiter les expositions à l'eau (pluie, lavage, ...).



## Moteurs essence

1. Réservoir du liquide de direction assistée.
2. Réservoir du liquide de lave-vitre et de lave-projecteurs.
3. Réservoir du liquide de refroidissement.
4. Réservoir du liquide de frein.
5. Batterie / Fusibles.
6. Boîte à fusibles.
7. Point de masse déporté (-).
8. Filtre à air.
9. Jauge d'huile moteur.
10. Remplissage de l'huile moteur.

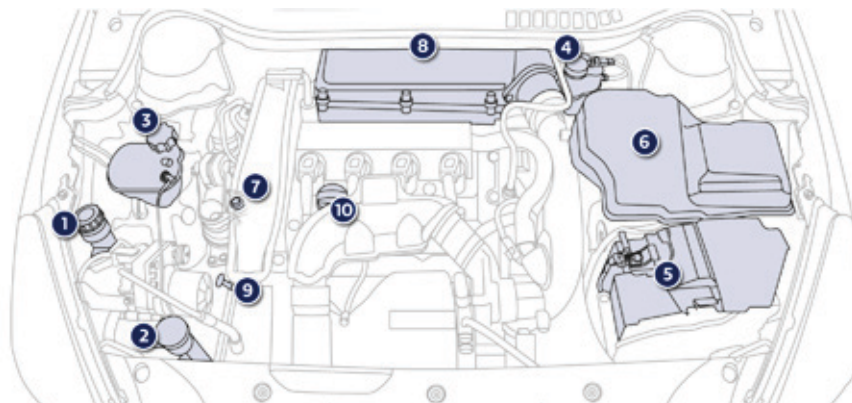

1,6 I THP 150

1,6 I THP 156

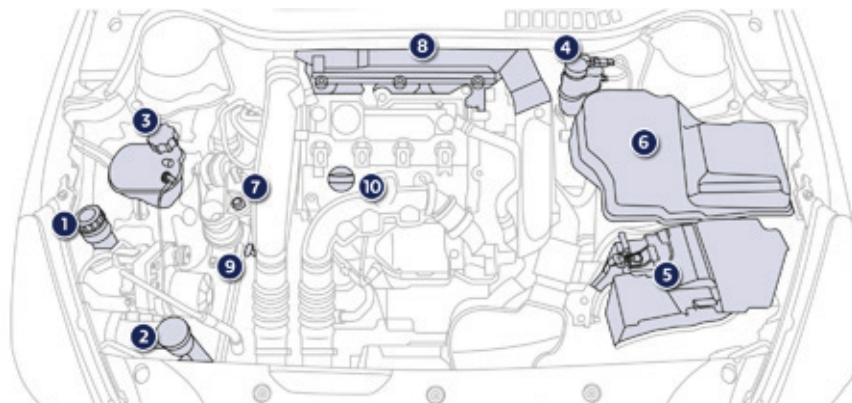

1,6 I e-THP 165 S&amp;S

## Moteurs Diesel

1. Réservoir du liquide de direction assistée.
2. Réservoir du liquide de lave-vitre et de lave-projecteurs.
3. Réservoir du liquide de refroidissement.
4. Réservoir du liquide de frein.
5. Batterie / Fusibles.
6. Boîte à fusibles.
7. Point de masse (borne "-").
8. Filtre à air.
9. Jauge d'huile moteur.
10. Remplissage de l'huile moteur.
11. Pompe de réamorçage\*.
12. Vis de dégazage\*.

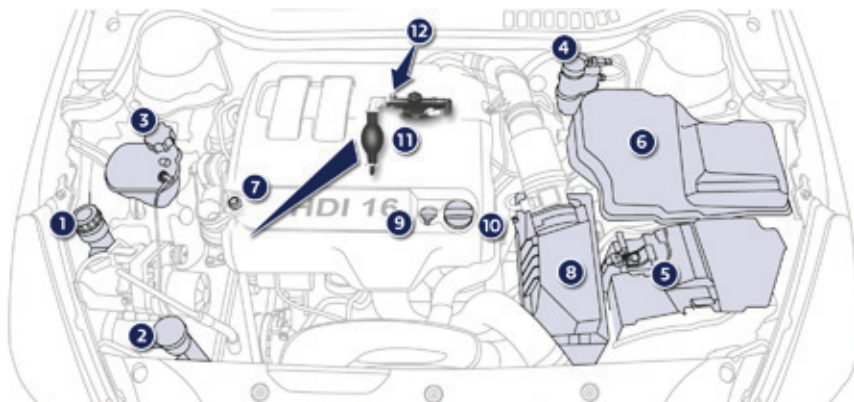

2,0 l HDi 140

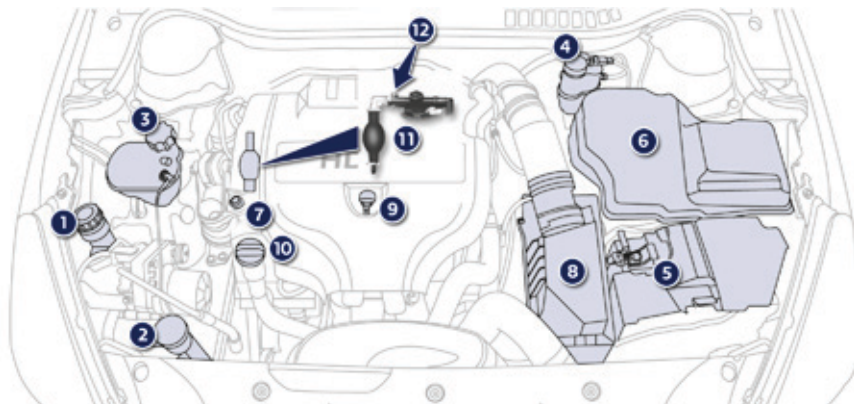

2,0 l HDi 136  
2,0 l HDi 163

\* Suivant motorisation.

# Moteurs Diesel BlueHDi

1. Réservoir du liquide de direction assistée.
2. Réservoir du liquide de lave-vitre et de lave-projecteurs.
3. Réservoir du liquide de refroidissement.
4. Réservoir du liquide de frein.
5. Batterie / Fusibles.
6. Boîte à fusibles.
7. Point de masse (borne "-").
8. Filtre à air.
9. Jauge d'huile moteur.
10. Remplissage de l'huile moteur.

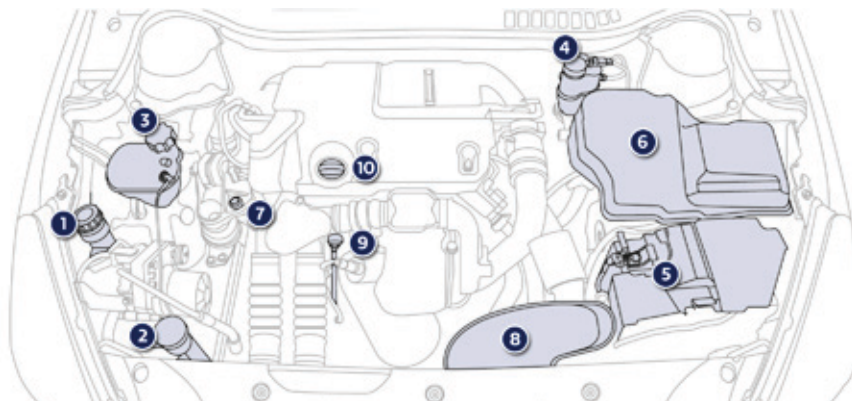

1,6 l BlueHDi 120 S&amp;S

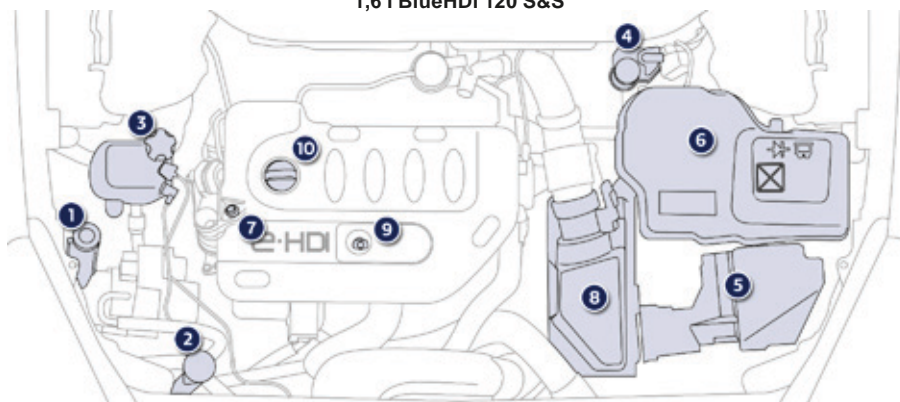

2,0 l BlueHDi 136 S&amp;S

2,0 l BlueHDi 150 S&amp;S

2,0 l BlueHDi 180 S&amp;S

## Vérification des niveaux

Vérifiez régulièrement tous ces niveaux dans le respect du plan d'entretien du constructeur. Faites l'appoint si nécessaire, sauf indication contraire. En cas de baisse importante d'un niveau, faites vérifier le circuit correspondant par le réseau PEUGEOT ou par un atelier qualifié.

**!** Lors d'intervention sous le capot, faites attention, car certaines zones du moteur peuvent être extrêmement chaudes (risque de brûlure) et le moto-ventilateur peut se mettre en marche à tout instant (même contact coupé).

### Niveau d'huile moteur



La vérification s'effectue soit avec l'indicateur de niveau d'huile au combiné, à la mise du contact, pour les véhicules équipés d'une jauge électrique, soit avec la jauge manuelle.

**i** Pour assurer la fiabilité de la mesure, votre véhicule doit être stationné sur un sol horizontal, moteur à l'arrêt depuis plus de 30 minutes.

Il est normal de faire des appoints d'huile entre deux révisions (ou vidanges). PEUGEOT vous préconise un contrôle, avec appoint si nécessaire, tous les 5 000 kms.

### Vérification avec la jauge manuelle

L'emplacement de la jauge manuelle est illustré sur le schéma du sous-capot moteur correspondant.

- ☞ Saisissez la jauge par son embout coloré et dégagez-la complètement.
- ☞ Essayez la tige de la jauge à l'aide d'un chiffon propre et non pelucheux.
- ☞ Remettez la jauge en place, jusqu'en butée, puis retirez-la de nouveau pour effectuer un contrôle visuel : le niveau correct doit se situer entre les repères **A** et **B**.

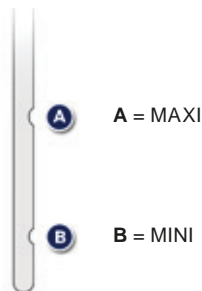

Si vous constatez que le niveau est situé au-dessus du repère **A** ou au-dessous du repère **B**, **ne démarrez pas le moteur**.

- Si le niveau **MAXI** est dépassé (risque de détérioration du moteur), faites appel au réseau PEUGEOT ou à un atelier qualifié.
- Si le niveau **MINI** n'est pas atteint, effectuez impérativement un complément d'huile moteur.

### Caractéristiques de l'huile

Avant d'effectuer un complément d'huile ou une vidange du moteur, vérifiez que l'huile corresponde à votre motorisation et soit conforme aux recommandations du constructeur.

## Complément d'huile moteur

L'emplacement de l'orifice de remplissage pour l'huile moteur est illustré sur le schéma du sous-capot moteur correspondant.

- ☞ Dévissez le bouchon du réservoir pour accéder à l'orifice de remplissage.
- ☞ Versez l'huile par petites quantités, en évitant les projections sur les éléments du moteur (risque d'incendie).
- ☞ Attendez quelques minutes avant de faire une vérification du niveau avec la jauge manuelle.
- ☞ Complétez le niveau, si nécessaire.
- ☞ Après vérification du niveau, revissez soigneusement le bouchon du réservoir et replacez la jauge dans son logement.

Après un appoint d'huile, la vérification faite à la mise du contact avec l'indicateur de niveau d'huile au combiné n'est pas valable dans les 30 minutes qui suivent l'appoint.

## Vidange du moteur

Reportez-vous au plan d'entretien du constructeur pour connaître la périodicité de cette opération.

Pour préserver la fiabilité des moteurs et les dispositifs d'antipollution, n'utilisez jamais d'additif dans l'huile moteur.

## Niveau du liquide de frein



Le niveau de ce liquide doit se situer proche du repère "MAXI". Sinon, vérifiez l'usure des plaquettes de frein.

## Vidange du circuit

Reportez-vous au plan d'entretien du constructeur pour connaître la périodicité de cette opération.

## Caractéristiques du liquide

Ce liquide doit être conforme aux recommandations du constructeur.

## Niveau du liquide de direction assistée



Le niveau de ce liquide doit se situer proche du repère "MAXI". Dévissez le bouchon, moteur froid, pour le vérifier.

## Niveau du liquide de refroidissement



Le niveau de ce liquide doit se situer proche du repère "MAXI" sans jamais le dépasser.

Lorsque le moteur est chaud, la température de ce liquide est régulée par le moto-ventilateur.

**!** Le moto-ventilateur peut se mettre en marche après l'arrêt du moteur : prenez garde aux objets ou aux vêtements qui pourraient se prendre dans l'hélice.

De plus, le circuit de refroidissement étant sous pression, attendez au moins une heure après l'arrêt du moteur pour intervenir.

Afin d'éviter tout risque de brûlure, dévissez le bouchon de deux tours pour laisser retomber la pression. Lorsque celle-ci est retombée, retirez le bouchon et complétez le niveau.

## Vidange du circuit

Ce liquide ne nécessite aucun renouvellement.

## Caractéristiques du liquide

Ce liquide doit être conforme aux recommandations du constructeur.

## Niveau du liquide lave-vitre et lave-projecteurs



Pour les véhicules équipés de lave-projecteurs, le niveau mini de ce liquide vous est indiqué par un signal sonore et un message sur l'afficheur du combiné.

Complétez le niveau au prochain arrêt du véhicule.

## Caractéristiques du liquide

Pour assurer un nettoyage optimal et éviter le gel, la mise à niveau ou le remplacement de ce liquide ne doit pas être effectué avec de l'eau.

**i** En conditions hivernales, il est recommandé d'utiliser du liquide à base d'alcool éthylique ou de méthanol.

## Niveau d'additif gasoil (Diesel avec filtre à particules)

Le niveau minimum de cet additif vous est indiqué par l'allumage de ce témoin, accompagné d'un signal sonore et d'un message sur l'afficheur du combiné.

## Appoint

La mise à niveau de cet additif doit impérativement et rapidement être effectuée par le réseau PEUGEOT ou par un atelier qualifié.

## Produits usagés

**!** Évitez tout contact prolongé de l'huile et des liquides usagés avec la peau. La plupart de ces liquides sont nocifs pour la santé, voire très corrosifs.



Ne jetez pas l'huile et les liquides usagés dans les canalisations d'évacuation ou sur le sol. Videz l'huile usagée dans les containers dédiés à cet usage dans le réseau PEUGEOT ou dans un atelier qualifié.

# Contrôles

Sauf indication contraire, contrôlez ces éléments, conformément au plan d'entretien du constructeur et en fonction de votre motorisation. Sinon, faites-les contrôler par le réseau PEUGEOT ou par un atelier qualifié.

## Batterie 12 V



La batterie est sans entretien. Néanmoins, vérifiez régulièrement le serrage des cosses vissées (pour les versions sans collier rapide) et l'état de propreté des branchements.

En cas d'opération sur la batterie 12 V, reportez-vous à la rubrique correspondante pour connaître les précautions à prendre avant toute intervention.

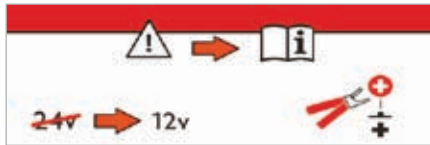

Les versions équipées du Stop & Start comportent une batterie au plomb 12 V de technologie et de caractéristiques spécifiques. Son remplacement doit être effectué exclusivement dans le réseau PEUGEOT ou dans un atelier qualifié.

## Filtre à air et filtre habitacle



Reportez-vous au plan d'entretien du constructeur pour connaître la périodicité de remplacement de ces éléments.

En fonction de l'environnement (atmosphère poussiéreuse...) et de l'utilisation du véhicule (conduite urbaine...), **changez-les si nécessaire deux fois plus souvent**. Un filtre habitacle encrassé peut détériorer les performances du système d'air conditionné et générer des odeurs indésirables.

## Filtre à huile



Changez le filtre à huile à chaque vidange d'huile moteur. Reportez-vous au plan d'entretien du constructeur pour connaître la périodicité de remplacement de cet élément.

## Filtre à particules (Diesel)

**SERVICE** Le début de saturation du filtre à particules vous est indiqué par l'allumage temporaire de ce témoin, accompagné d'un message sur l'écran multifonction.

**i** Dès que les conditions de circulation le permettent, régénérez le filtre en roulant à une vitesse d'au moins 60 km/h jusqu'à l'extinction du témoin. Si le témoin reste affiché, il s'agit d'un manque d'additif gasoil. Pour plus d'informations sur la vérification des niveaux, reportez-vous à la rubrique correspondante.

Sur un véhicule neuf, les premières opérations de régénération du filtre à particules peuvent s'accompagner d'odeurs de "brûlé" qui sont parfaitement normales. Après un fonctionnement prolongé du véhicule à très basse vitesse ou au ralenti, vous pouvez exceptionnellement constater des émissions de vapeur d'eau à l'échappement, lors d'accélération. Celles-ci sont sans conséquence sur le comportement du véhicule et sur l'environnement.

## Boîte de vitesses manuelle



La boîte de vitesses est sans entretien (pas de vidange). Reportez-vous au plan d'entretien du constructeur pour connaître la périodicité de contrôle de cet élément.

## Boîte de vitesses automatique



La boîte de vitesses est sans entretien (pas de vidange). Reportez-vous au plan d'entretien du constructeur pour connaître la périodicité de contrôle de cet élément.

## Plaquettes de freins



L'usure des freins dépend du style de conduite, en particulier pour les véhicules utilisés en ville, sur courtes distances. Il peut être nécessaire de faire contrôler l'état des freins, même entre les révisions du véhicule. Hors fuite dans le circuit, une baisse du niveau du liquide de frein indique une usure des plaquettes de freins.

## État d'usure des disques de freins



Pour toute information relative à la vérification de l'état d'usure des disques de freins, consultez le réseau PEUGEOT ou un atelier qualifié.

## Frein de stationnement



Une trop grande course du frein de stationnement ou la constatation d'une perte d'efficacité de ce système impose un réglage même entre deux révisions.

Le contrôle de ce système est à faire effectuer par le réseau PEUGEOT ou par un atelier qualifié.

## Frein de stationnement électrique



Ce système ne nécessite aucun contrôle particulier. Néanmoins, en cas de problème, n'hésitez pas à faire vérifier le système par le réseau PEUGEOT ou par un atelier qualifié.

Pour plus d'informations sur le frein de stationnement électrique, reportez-vous à la rubrique correspondante.

**!** N'utilisez que des produits recommandés par PEUGEOT ou des produits de qualité et de caractéristiques équivalentes. Afin d'optimiser le fonctionnement d'organes aussi importants que le circuit de freinage, PEUGEOT sélectionne et propose des produits bien spécifiques.

Après un lavage du véhicule, de l'humidité ou, en conditions hivernales, du givre peut se former sur les disques et les plaquettes de frein : l'efficacité du freinage peut être diminuée. Effectuez de légères manoeuvres de freinage pour sécher et dégivrer les freins.



# Additif AdBlue® et système SCR pour moteurs Diesel BlueHDi

Pour assurer le respect de l'environnement et de la nouvelle norme Euro 6, sans altérer les performances ni pénaliser la consommation de carburant de ses moteurs Diesel, PEUGEOT a fait le choix d'équiper ses véhicules d'un dispositif qui associe le système SCR (Réduction Catalytique Sélective) et le filtre à particules (FAP) pour le traitement des gaz d'échappement.

## Système SCR

A l'aide d'un additif appelé AdBlue® qui contient de l'urée, un catalyseur transforme jusqu'à 85% des oxydes d'azote (NOx) en azote et en eau, inoffensifs pour la santé et l'environnement.

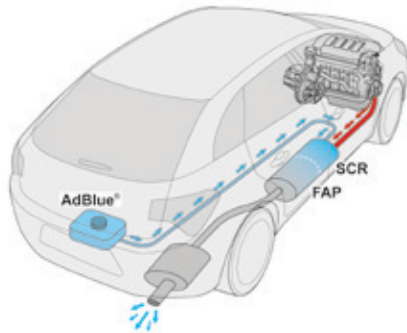

L'additif AdBlue® est contenu dans un réservoir spécifique, situé sous le coffre, à l'arrière du véhicule. Sa contenance est de 17 litres : elle permet une autonomie de roulage d'environ 20 000 km avant le déclenchement d'un dispositif d'alerte qui vous avertit dès que le niveau de réserve vous permet de parcourir 2 400 km.

A chaque visite d'entretien programmé de votre véhicule dans le réseau PEUGEOT ou dans un atelier qualifié, le remplissage du réservoir d'additif AdBlue® sera effectué pour permettre le bon fonctionnement du système SCR.

Si le kilométrage estimé entre deux pas de maintenance dépasse le seuil de 20 000 km, nous vous recommandons de vous rendre dans le réseau PEUGEOT ou dans un atelier qualifié pour faire effectuer l'appoint nécessaire.

**!** Lorsque le réservoir d'AdBlue® est vide, un dispositif réglementaire empêche le redémarrage du moteur. Lorsque le système SCR est défaillant, le niveau d'émissions de votre véhicule n'est plus conforme à la réglementation Euro 6 : votre véhicule devient polluant. Dans le cas d'un dysfonctionnement confirmé du système SCR, vous devez vous rendre dès que possible dans le réseau PEUGEOT ou dans un atelier qualifié : après 1 100 km parcourus, un dispositif s'activera automatiquement pour empêcher le démarrage du moteur.

## Appoint(s) en additif AdBlue®

Le remplissage du réservoir d'AdBlue® est prévu à chaque révision de votre véhicule dans le réseau PEUGEOT ou dans un atelier qualifié.

Néanmoins, compte-tenu de la capacité du réservoir, il peut être nécessaire d'effectuer des compléments d'additif entre deux révisions, plus particulièrement si une alerte (témoins et message) le signale.

Vous pouvez vous adresser au réseau PEUGEOT ou à un atelier qualifié.

Si vous envisagez d'effectuer cet appoint vous-même, veuillez lire attentivement les avertissements suivants.

### **i** Gel de l'additif AdBlue®

L'additif AdBlue® gèle à des températures inférieures à -11°C environ.

Le système SCR comporte un dispositif de réchauffage du réservoir d'AdBlue® qui vous permet de rouler en conditions climatiques très froides.

## Précautions d'utilisation

L'additif AdBlue® est une solution à base d'urée. Ce liquide est ininflammable, incolore et inodore (conservé dans un endroit frais).

En cas de contact avec la peau, lavez la zone touchée à l'eau courante et au savon.

En cas de contact avec les yeux, rincez immédiatement et abondamment à l'eau courante ou avec une solution de lavage oculaire pendant au moins 15 minutes. En cas de sensation de brûlure ou d'irritation persistante, consultez un médecin.

En cas d'ingestion, rincez immédiatement la bouche avec de l'eau claire et buvez ensuite beaucoup d'eau.

Dans certaines conditions (par forte température, par exemple), on ne peut exclure des risques de dégagement d'ammoniac : ne pas inhaler le produit. Les vapeurs d'ammoniac ont une action irritante sur les muqueuses (les yeux, le nez et la gorge).

**!** Conservez l'AdBlue® hors de portée des enfants, dans son flacon d'origine. Ne transvasez jamais l'AdBlue® dans un autre récipient : il perdrait ses qualités de pureté.

Utilisez uniquement de l'additif AdBlue® conforme à la norme ISO 22241.

**!** Ne diluez jamais l'additif avec de l'eau. Ne versez jamais l'additif dans le réservoir de gazole.



**AdBlue®**

Le conditionnement en flacon avec dispositif anti-goutte permet de simplifier les opérations d'appoint. Vous pouvez vous procurer des flacons de 1,89 litre (1/2 gallon) dans le réseau PEUGEOT ou dans un atelier qualifié.

**!** Ne faites jamais d'appoint depuis un distributeur d'AdBlue® réservé à l'usage des poids lourds.

## Recommandations de stockage

L'AdBlue® gèle en-deçà de -11°C environ et se dégrade à partir de 25°C. Il est recommandé de stocker les flacons dans un endroit frais et à l'abri de l'exposition directe au rayonnement solaire.

Dans ces conditions, l'additif peut être conservé au moins un an.

Si l'additif a gelé, celui-ci pourra être utilisé une fois complètement dégelé à l'air ambiant.



Ne stockez pas les flacons d'AdBlue® dans votre véhicule.

## Procédure

Avant de procéder à l'appoint, assurez-vous que le véhicule est stationné sur une surface plane et horizontale.

Par temps hivernal, vérifiez que la température du véhicule est supérieure à -11°C. Dans le cas contraire, en gelant, l'AdBlue® ne peut être déversé dans le réservoir. Garez votre véhicule dans un local plus tempéré pendant quelques heures pour permettre l'appoint.

- ☞ Coupez le contact et retirez la clé, ou si votre véhicule en est équipé, appuyez sur le bouton START/STOP pour éteindre le moteur.

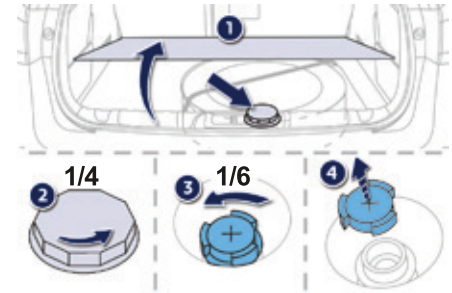

- ☞ Pour accéder au réservoir d'AdBlue®, soulevez le tapis de coffre puis, selon équipement, enlevez la roue de secours et/ ou le caisson de rangement.
- ☞ Tournez d'un quart de tour le bouchon noir, dans le sens inverse des aiguilles d'une montre, sans effectuer de pression et dégagez-le vers le haut.
- ☞ Tournez le bouchon bleu d'un 6<sup>ème</sup> de tour dans le sens inverse des aiguilles d'une montre.
- ☞ Dégagez le bouchon vers le haut.



- ☞ Munissez-vous d'un flacon d'AdBlue®. Après avoir vérifié la date de péremption, lisez attentivement les consignes d'utilisation figurant sur l'étiquette avant de procéder au déversement du contenu du flacon dans le réservoir d'AdBlue® de votre véhicule.

**!** **Important** : si le réservoir d'AdBlue® de votre véhicule s'est vidé complètement - ce qui est confirmé par les messages d'alerte et l'impossibilité de redémarrer le moteur - vous devez impérativement effectuer un appoint de 3,8 litres au minimum (soit deux flacons de 1,89 litres).

- ☞ Après avoir dégagé le flacon, en cas de coulures, essuyez le pourtour de l'embouchure du réservoir à l'aide d'un chiffon humide.

**!** En cas de projections d'additif, rincez immédiatement à l'eau froide ou essuyez à l'aide d'un chiffon humide. Si l'additif s'est cristallisé, éliminez-le à l'aide d'une éponge et de l'eau chaude.

- ☞ Remplacez le bouchon bleu sur l'embouchure du réservoir et tournez-le d'un 6<sup>ème</sup> de tour dans le sens des aiguilles d'une montre, jusqu'en butée.
- ☞ Remplacez le bouchon noir en le tournant d'un quart de tour dans le sens des aiguilles d'une montre, sans effectuer de pression. Vérifiez que le témoin du bouchon est bien en face du témoin du support.
- ☞ Selon équipement, remettez en place la roue de secours et/ou le caisson de rangement au fond du coffre.
- ☞ Remplacez le tapis de coffre et refermez le volet.

**!** Important : **en cas d'appoint après une panne d'additif**, signalée par le message "Remplir additif antipollution : Démarrage interdit", vous devez impérativement patienter environ 5 minutes avant de remettre le contact, **sans ouvrir la porte conducteur, ni déverrouiller le véhicule, ni introduire la clé à télécommande dans le contacteur, ni introduire la clé électronique du système "Accès et Démarrage Mains Libres" dans l'habitacle.**

Mettez le contact, puis, après un délai de 10 secondes, allumez le moteur.



Ne jetez pas les flacons d'additif AdBlue® avec les ordures ménagères. Déposez-les dans un container dédié à cet usage ou rapportez-les dans votre point de vente.

# Triangle de présignalisation

Ce dispositif de sécurité est un complément à l'allumage des feux de détresse. Sa présence est obligatoire à bord du véhicule.

**i** L'emplacement pour ranger un triangle plié ou sa boîte de rangement est situé dans la garniture intérieure du volet de coffre.

**!** Avant de descendre de votre véhicule, pour monter et installer le triangle, allumez les feux de détresse et enfillez votre gilet de sécurité.

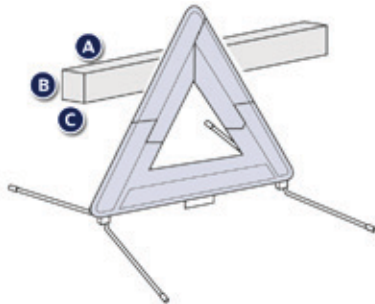

Les dimensions du triangle (une fois plié) ou de sa boîte de rangement doivent être de :

- A : longueur = **438** mm,
- B : hauteur = **56** mm,
- C : largeur = **38** mm.

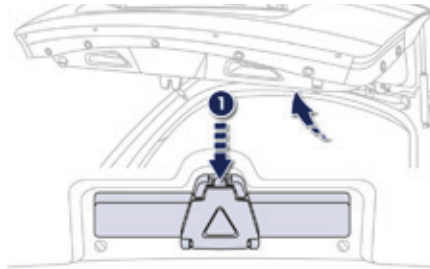

## Berline

- ☞ Appuyez sur l'ergot 1 et tirez l'ensemble vers soi.

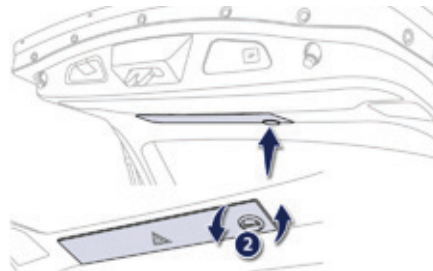

## SW et RXH thermique

- ☞ Tournez la molette 2 pour retirer le couvercle.
- ☞ Retenez le couvercle et le triangle pour éviter qu'ils ne tombent.

## Installation du triangle sur la chaussée

- ☞ Installez le triangle derrière le véhicule, en vous conformant à la législation en vigueur dans votre pays.

**i** Reportez-vous aux instructions de montage/dépliage du constructeur livrées avec le triangle.

**i** Le triangle est proposé en accessoires, consultez le réseau PEUGEOT ou un atelier qualifié.

## Panne de carburant (Diesel)

Pour les véhicules équipés d'un moteur Diesel, en cas de panne sèche, il est nécessaire de réamorcer le circuit de carburant.

Pour toutes versions hors BlueHDi, reportez-vous au dessin du sous-capot moteur correspondant.

**i** Pour plus d'informations sur le détrompeur de carburant Diesel, reportez-vous à la rubrique correspondante.

**!** Si le moteur ne démarre pas du premier coup, n'insistez pas et recommencez la procédure.

### Moteurs BlueHDi

- ☞ Remplissez le réservoir de carburant avec au moins cinq litres de gazole.
- ☞ Mettez le contact (sans mettre en route le moteur).
- ☞ Attendez 6 secondes environ et coupez le contact.
- ☞ Répétez l'opération 10 fois.
- ☞ Actionnez le démarreur pour mettre en route le moteur.

### Moteur 1,6 litre HDi



- ☞ Remplissez le réservoir de carburant avec au moins cinq litres de gazole.
- ☞ Ouvrez le capot moteur.
- ☞ Si nécessaire, déclipsez le cache de style pour accéder à la pompe de réamorçage.
- ☞ Actionnez la pompe de réamorçage jusqu'à obtenir son durcissement (le premier appui peut être dur).
- ☞ Actionnez le démarreur jusqu'à la mise en route du moteur (au cas où le moteur ne démarrerait pas à la première sollicitation, attendez environ 15 secondes puis recommencez).
- ☞ Sans résultat après quelques tentatives, réactionnez la pompe de réamorçage puis le démarreur.
- ☞ Remettez en place et clippez le cache de style.
- ☞ Réfermez le capot moteur.

### Moteurs 2 litres HDi



- ☞ Remplissez le réservoir de carburant avec au moins cinq litres de gazole.
- ☞ Ouvrez le capot moteur.
- ☞ Si nécessaire, déclipsez le cache de style pour accéder à la pompe de réamorçage.
- ☞ Actionnez la pompe de réamorçage, jusqu'à l'apparition du carburant dans le tuyau transparent.
- ☞ Actionnez le démarreur jusqu'à la mise en route du moteur (au cas où le moteur ne démarrerait pas à la première sollicitation, attendez environ 15 secondes puis recommencez).
- ☞ Sans résultat après quelques tentatives, réactionnez la pompe de réamorçage puis le démarreur.
- ☞ Remettez en place et clippez le cache de style.
- ☞ Réfermez le capot moteur.

# Kit de dépannage provisoire de pneumatique

Ce kit est composé d'un compresseur et d'une cartouche de produit de colmatage.

Il vous permet d'effectuer une **réparation temporaire** du pneumatique.

Vous pouvez ainsi vous rendre dans le garage le plus proche.

Il est prévu pour réparer la plupart des crevaisons susceptibles d'affecter le pneumatique, se situant sur la bande de roulement ou sur l'épaule du pneumatique. Son compresseur vous permet de contrôler et d'ajuster la pression du pneumatique.

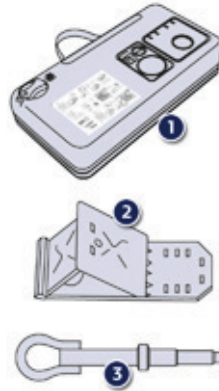

## Accès au kit



Ce kit est installé dans le caisson de rangement, sous le plancher de coffre.

## Détail des outils

Tous ces outillages sont spécifiques à votre véhicule et peuvent varier selon équipement. Ne les utilisez pas pour d'autres usages.

1. Compresseur 12 V.  
Contient un produit de colmatage pour réparer temporairement la roue et permet le réglage de la pression du pneu.
2. Une cale\* pour caler une roue avant du véhicule.
3. Anneau amovible de remorquage.  
Pour plus d'informations sur le remorquage, reportez-vous à la rubrique correspondante.

**i** Le circuit électrique du véhicule permet le branchement du compresseur pour la durée nécessaire à la réparation du pneumatique endommagé ou au gonflage d'un élément pneumatique de faible volume.

\* Suivant destination ou équipement.

## Description du kit

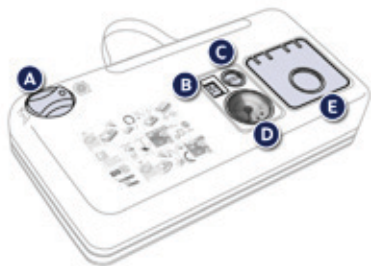

- A. Sélecteur de position "Réparation" ou "Gonflage".
- B. Interrupteur marche "I" / arrêt "O".
- C. Bouton de dégonflage.
- D. Manomètre (en bar et p.s.i.).
- E. Compartiment comprenant :
  - un câble avec adaptateur pour prise 12 V,
  - divers embouts de gonflage pour accessoires, tels que ballons, pneumatiques de cycle...

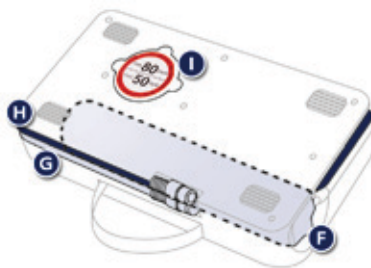

- F. Cartouche de produit de colmatage.
- G. Tuyau blanc avec bouchon pour la réparation.
- H. Tuyau noir pour le gonflage.
- I. Autocollant de limitation de vitesse.

**i** L'autocollant de limitation de vitesse I doit être collé sur le volant du véhicule pour vous rappeler qu'une roue est en usage temporaire. Ne dépassez pas la vitesse de 80 km/h en roulant avec un pneumatique réparé à l'aide de ce type de kit.



## Procédure de réparation

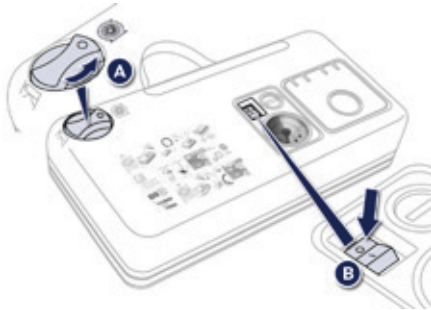

### 1. Colmatage

- ☞ Coupez le contact.
- ☞ Tournez le sélecteur **A** sur la position "Réparation".
- ☞ Vérifiez que l'interrupteur **B** est basculé en position "O".



**i** Évitez d'enlever tout corps étranger ayant pénétré dans le pneumatique.

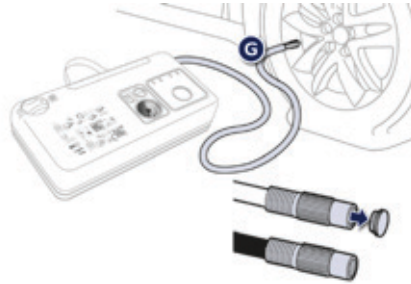

- ☞ Déroulez complètement le tuyau blanc **G**.
- ☞ Dévissez le bouchon du tuyau blanc.
- ☞ Raccordez le tuyau blanc à la valve du pneumatique à réparer.

**!** Faites attention, ce produit est nocif en cas d'ingestion et irritant pour les yeux. Tenez ce produit hors de portée des enfants.

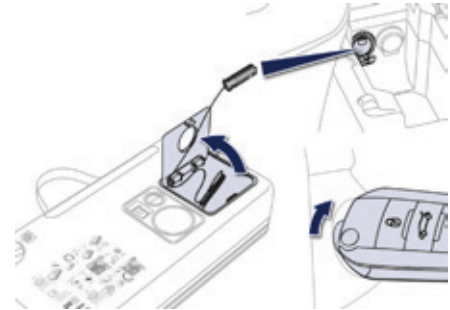

- ☞ Connectez la prise électrique du compresseur à la prise 12 V du véhicule.
- ☞ Démarrez le véhicule et laissez le moteur tourner.

**!** Ne mettez pas en marche le compresseur avant d'avoir raccordé le tuyau blanc à la valve du pneumatique : le produit de colmatage se répandrait à l'extérieur.



- ☞ Mettez en marche le compresseur en basculant l'interrupteur **B** en position "I" jusqu'à ce que la pression du pneumatique atteigne 2,0 bars. Le produit de colmatage est injecté sous pression dans le pneumatique ; ne débranchez pas le tuyau de la valve pendant cette opération (risque d'éclaboussures).

**i** Si au bout de cinq à sept minutes environ, vous ne parvenez pas à atteindre cette pression, c'est que le pneumatique n'est pas réparable ; consultez le réseau PEUGEOT ou un atelier qualifié pour le dépannage de votre véhicule.

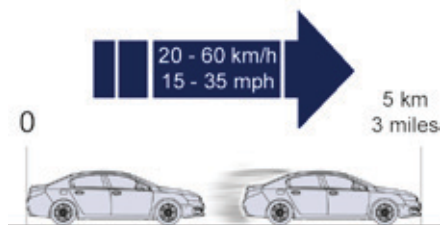

- ☞ Retirez le kit et revissez le bouchon du tuyau blanc. Faites attention de ne pas salir votre véhicule avec des traces de liquide. Gardez le kit à portée de mains.
- ☞ Roulez immédiatement pendant environ cinq kilomètres, à vitesse réduite (entre 20 et 60 km/h), afin de colmater la crevaison.
- ☞ Arrêtez-vous pour vérifier la réparation et la pression à l'aide du kit.

### **i** Détection de sous-gonflage

Si le véhicule est équipé de la détection de sous-gonflage, le témoin de sous-gonflage sera toujours allumé après la réparation de la roue jusqu'à la réinitialisation du système par le réseau PEUGEOT ou un atelier qualifié.

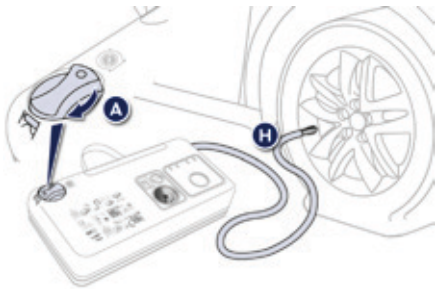

## 2. Gonflage

- ☞ Tournez le sélecteur **A** sur la position "Gonflage".
- ☞ Déroulez complètement le tuyau noir **H**.
- ☞ Raccordez le tuyau noir à la valve de la roue réparée.

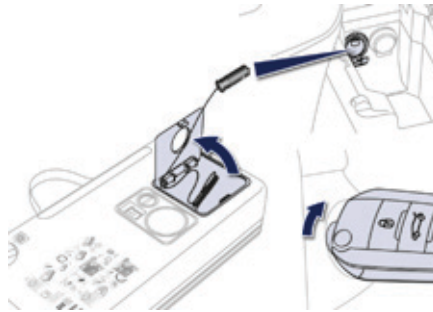

- ☞ Connectez de nouveau la prise électrique du compresseur à la prise 12 V du véhicule.
- ☞ Démarrez de nouveau le véhicule et laissez le moteur tourner.



Rendez-vous dès que possible dans le réseau PEUGEOT ou dans un atelier qualifié.  
 Informez impérativement le technicien que vous avez utilisé ce kit. Après diagnostic, le technicien vous informera si le pneumatique peut être réparé ou s'il doit être remplacé.

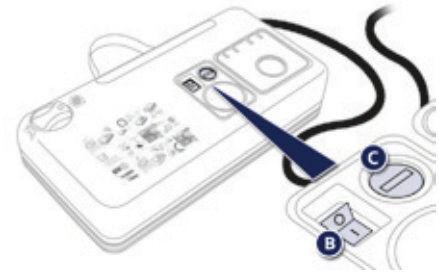

- ☞ Ajustez la pression à l'aide du compresseur (pour gonfler : interrupteur **B** en position "I" ; pour dégonfler : interrupteur **B** en position "O" et appui sur bouton **C**), conformément à l'étiquette de pression des pneumatiques du véhicule, située au niveau de la porte conducteur. Une perte conséquente de pression indique que la fuite n'est pas bien colmatée ; consultez le réseau PEUGEOT ou un atelier qualifié pour le dépannage de votre véhicule.
- ☞ Retirez le kit, puis rangez-le.
- ☞ Roulez à vitesse réduite (80 km/h maxi) en limitant à 200 km environ la distance effectuée.

## Retrait de la cartouche



- ☞ Rangez le tuyau noir.
- ☞ Dégagez la base coudée du tuyau blanc.
- ☞ Maintenez le compresseur verticalement.
- ☞ Dévissez la cartouche par le bas.

**!** Faites attention aux écoulements de liquide.  
La date limite d'utilisation du liquide est inscrite sur la cartouche.  
La cartouche de liquide est à usage unique ; même entamée, elle doit être remplacée.  
Après utilisation, ne jetez pas la cartouche dans la nature, rapportez-la dans le réseau PEUGEOT ou à un organisme chargé de sa récupération. N'oubliez pas de vous réapprovisionner avec une nouvelle cartouche disponible dans le réseau PEUGEOT ou dans un atelier qualifié.

## Contrôle de pression / Gonflage occasionnel

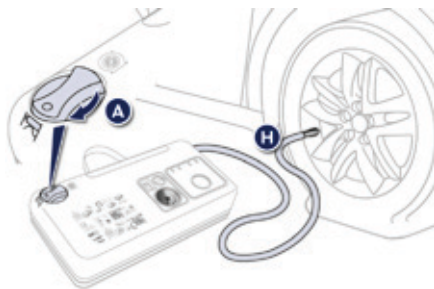

- Vous pouvez également utiliser le compresseur, sans injection de produit, pour :
- contrôler ou gonfler occasionnellement vos pneumatiques,
  - gonfler d'autres accessoires (ballons, pneumatiques de cycle...).
- ☞ Tournez le sélecteur **A** sur la position "Gonflage".
  - ☞ Déroulez complètement le tuyau noir **H**.
  - ☞ Raccordez le tuyau noir à la valve de la roue ou de l'accessoire.  
Si nécessaire, montez au préalable un des embouts fourni avec le kit.

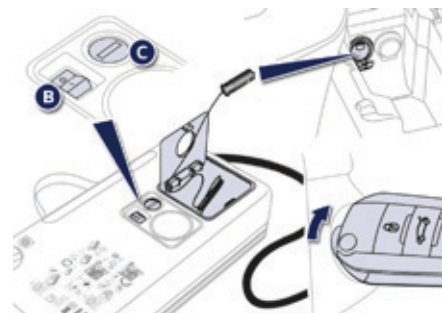

- ☞ Connectez la prise électrique du compresseur à la prise 12 V du véhicule.
- ☞ Démarrez le véhicule et laissez le moteur tourner.
- ☞ Ajustez la pression à l'aide du compresseur (pour gonfler : interrupteur **B** en position "I" ; pour dégonfler : interrupteur **B** en position "O" et appui sur bouton **C**), conformément à l'étiquette de pression des pneumatiques du véhicule ou de l'accessoire.
- ☞ Retirez le kit, puis rangez-le.

# Roue de secours

Mode opératoire de remplacement d'une roue défectueuse par la roue de secours au moyen des outillages fournis avec le véhicule.

## Accès aux outils

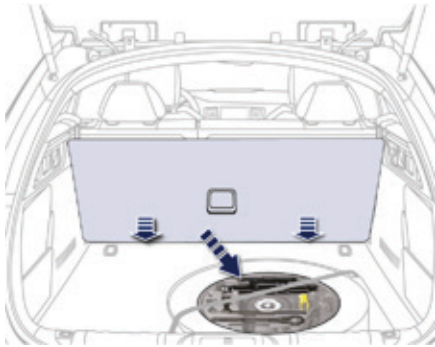

Les outillages sont installés dans le coffre sous le plancher.

Pour y accéder :

- ☞ ouvrez le coffre,
- ☞ placez le plancher de coffre à la vertical (SW et RXH thermique : dans son guide), pour accéder aux outils.

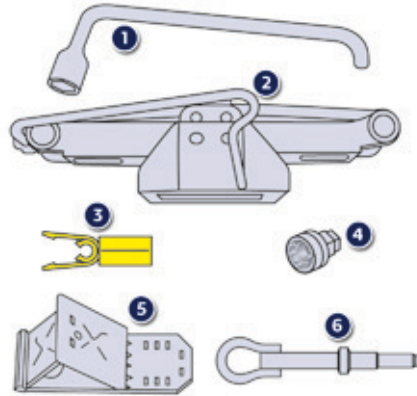

### Détail des outils

Tous ces outillages sont spécifiques à votre véhicule et peuvent varier selon équipement. Ne les utilisez pas pour d'autres usages.

1. Clé démonte-roue.  
Permet la dépose de l'enjoliveur et la dépose des vis de fixation de la roue.
2. Cric avec manivelle intégrée.  
Permet le soulèvement du véhicule.

3. Démonte-cache-vis de roue.  
Permet la dépose des protecteurs (caches) de vis sur les roues aluminium.
4. Douille pour vis antivol (située dans la boîte à gants).  
Permet l'adaptation de la clé démonte-roue aux vis spéciales "antivol".
5. Une cale pour caler une roue du véhicule\*.
6. Anneau de remorquage.  
Voir paragraphe "Remorquage du véhicule".

**!** Le cric doit être utilisé uniquement pour remplacer un pneumatique endommagé.

**i** Le cric ne nécessite aucun entretien.  
Le cric est conforme à la réglementation européenne, telle que définie dans la Directive Machines 2006/42/CE.

\* Selon destination ou équipement.

## **i** Roue avec enjoliveur

Lors du remontage de la roue, remontez l'enjoliveur en commençant par placer son encoche en regard de la valve, et appuyez sur son pourtour avec la paume de la main.

## Accès à la roue de secours

La roue de secours est installée dans le coffre sous le plancher.

Selon le pays de commercialisation, la roue de secours est en tôle, en aluminium ou de type "galette".

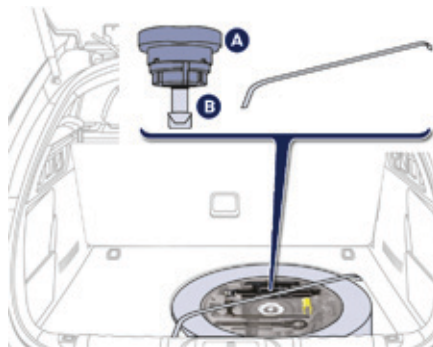

Selon l'équipement de votre véhicule, la roue de secours est fixée soit par une sangle, soit par un dispositif de serrage composé d'un écrou **A** et d'une vis **B**. Pour l'écrou, veuillez suivre la procédure qui suit.

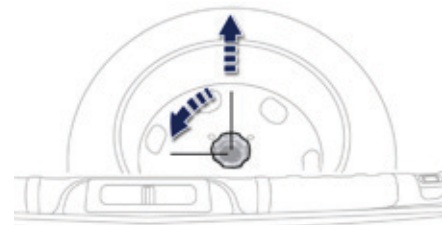

## Retrait de la roue

- ☞ Dévissez l'écrou central (de couleur).
- ☞ Relevez la roue de secours vers vous par l'arrière.
- ☞ Retirez la roue du coffre.

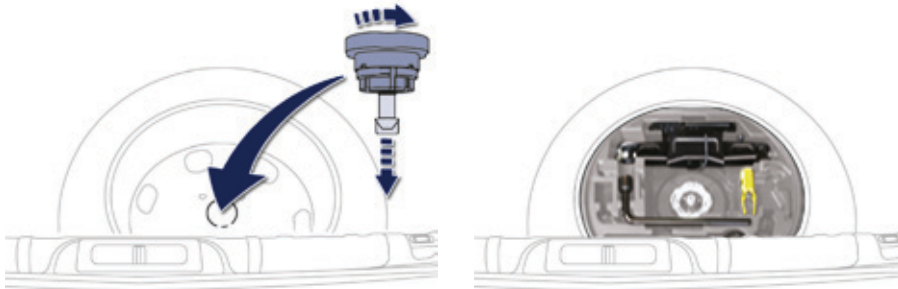

### Remise en place de la roue

- ☞ Remettez en place la roue dans son logement.
- ☞ Dévissez de quelques tours l'écrou central (de couleur), puis mettez-le en place au centre de la roue.
- ☞ Serrez à fond jusqu'au cliquetis de la vis centrale pour bien maintenir la roue.
- ☞ Remettez en place le boîtier support au centre de la roue et clippez-le.
- ☞ Remettez en place le caisson de rangement en polystyrène.

### **i** Détection de sous-gonflage

La roue de secours de type "galette" ou en tôle ne possède pas de capteur. La réparation de la roue crevée doit être impérativement effectuée par le réseau PEUGEOT ou par un atelier qualifié.

## Démontage de la roue

### **i** Stationnement du véhicule

Immobilisez le véhicule de façon à ne pas gêner la circulation : le sol doit être horizontal, stable et non glissant.

Serrez le frein de stationnement, sauf si celui-ci est programmé en mode automatique.

Coupez le contact.

Avec la boîte de vitesses manuelle, engagez la première vitesse pour bloquer les roues.

Avec la boîte de vitesses automatique, placez le levier en position **P** pour bloquer les roues.

Vérifiez l'allumage du témoin de freinage et du témoin **P** sur la palette de frein de stationnement.

### **!** N'utilisez pas :

- le cric pour un autre usage que le levage du véhicule,
- un autre cric que celui fourni par le constructeur.

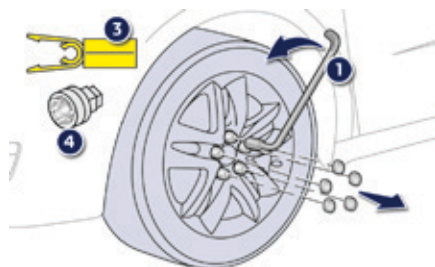

- ☞ Retirez le cache-vis de roue sur chacune des vis à l'aide de l'outil **3** (selon équipement).
- ☞ Montez la douille antivol **4** sur la clé démonte-roue **1** pour débloquer la vis antivol (selon équipement).
- ☞ Débloquez les autres vis uniquement avec la clé démonte-roue **1**.

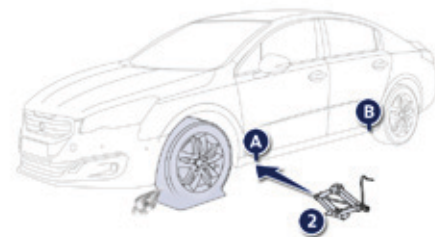

- ☞ Positionnez la semelle du cric **2** au sol et assurez-vous que celle-ci soit à l'aplomb de l'emplacement avant **A** ou arrière **B** prévu sur le soubassement, le plus proche de la roue à changer.

- !** Assurez-vous impérativement que les occupants sont sortis du véhicule et situés dans une zone garantissant leur sécurité.  
Ne vous engagez jamais sous un véhicule levé par un cric ; utilisez une chandelle.  
Si votre véhicule ne comporte pas de cric, consultez le réseau PEUGEOT ou un atelier qualifié pour connaître les références des outils nécessaires au changement de roue : cric et clé démonte-roue.



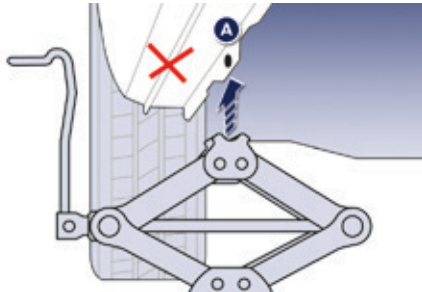
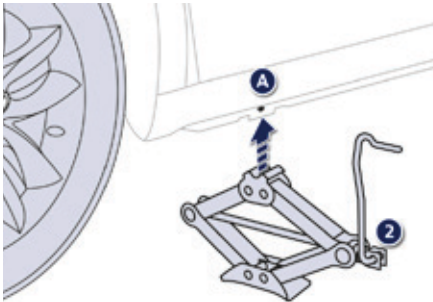

- ☞ Déployez le cric **2** jusqu'à ce que sa tête vienne en contact de l'emplacement **A** ou **B** utilisé ; la zone d'appui **A** ou **B** du véhicule doit bien s'insérer dans la partie centrale de la tête du cric.

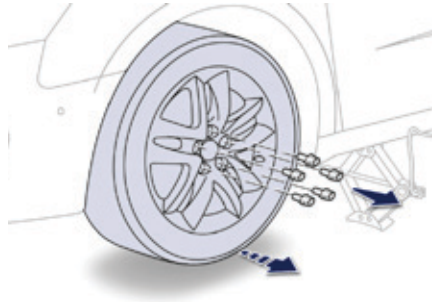

- ☞ Levez le véhicule, jusqu'à laisser un espace suffisant entre la roue et le sol, pour mettre facilement ensuite la roue de secours (non crevée).
- ☞ Retirez les vis et conservez-les dans un endroit propre.
- ☞ Dégagez la roue.

**!** Veillez à ce que le cric soit bien stable. Si le sol est glissant ou meuble, le cric risque de déraiper ou de s'affaisser - Risque de blessure !  
 Veillez à positionner le cric uniquement aux emplacements **A** ou **B** sous le véhicule, en vous assurant que la surface d'appui du véhicule est bien centrée sur la tête du cric. Sinon, le véhicule risque d'être endommagé et/ou le cric de s'affaisser - Risque de blessure !

## Montage de la roue



### **i** Fixation de la roue de secours de type "galette"

Si votre véhicule est équipé de roues aluminium, il est normal de constater, lors du serrage des vis au remontage, que les rondelles ne viennent pas en contact avec la roue de secours de type "galette". Le maintien de la roue se fait par l'appui conique de chaque vis.

### **Après un changement de roue**

Pour ranger correctement la roue crevée dans le coffre, retirez au préalable le cache central.

En utilisant la roue de secours de type "galette", ne dépassez pas la vitesse de 80 km/h.

Faites rapidement contrôler le serrage des vis et la pression de la roue de secours par le réseau PEUGEOT ou par un atelier qualifié.

Faites réparer la roue crevée et remplacez-la aussitôt sur le véhicule.

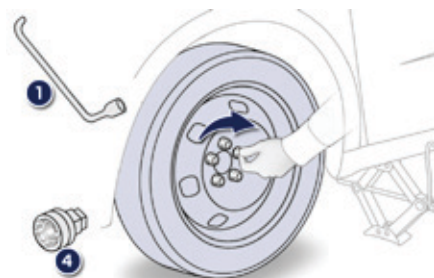

- ☞ Mettez en place la roue sur le moyeu.
- ☞ Vissez les vis à la main jusqu'en butée.
- ☞ Effectuez un pré-serrage de la vis antivol avec la clé démonte-roue **1** équipée de la douille antivol **4**.
- ☞ Effectuez un pré-serrage des autres vis uniquement avec la clé démonte-roue **1**.

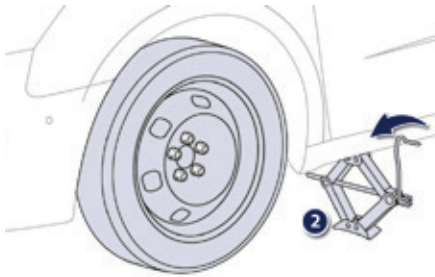

- ☞ Redescendez le véhicule à fond.
- ☞ Repliez le cric 2 et dégagez-le.

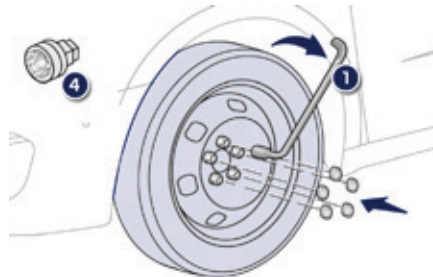

- ☞ Bloquez la vis antivol avec la clé démonte-roue 1 équipée de la douille antivol 4.
- ☞ Bloquez les autres vis uniquement avec la clé démonte-roue 1.
- ☞ Remontez le cache-vis de roue sur chacune des vis (selon équipement).
- ☞ Rangez l'outillage dans le boîtier support.

# Changement d'une lampe

## Feux avant

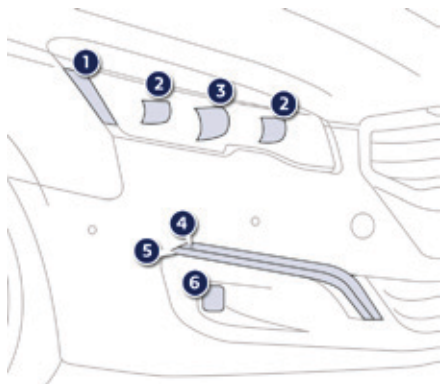

### Modèle avec feux à technologie "full LEDs"

1. Éclairage additionnel.
2. Feux de croisement.
3. Feux de route.
4. Feux diurnes.
5. Indicateurs de direction / Feux de position.
6. Projecteurs antibrouillard.

**i** Tous ces feux sont à diodes électroluminescentes-LEDs.

**i** Pour le remplacement des diodes électroluminescentes-LEDs, vous devez consulter le réseau PEUGEOT ou un atelier qualifié.

**i** Dans certaines conditions climatiques (température basse, humidité), la présence de buée sur la surface interne de la glace des projecteurs avant et des feux arrière est normale ; celle-ci disparaît quelques minutes après l'allumage des feux.

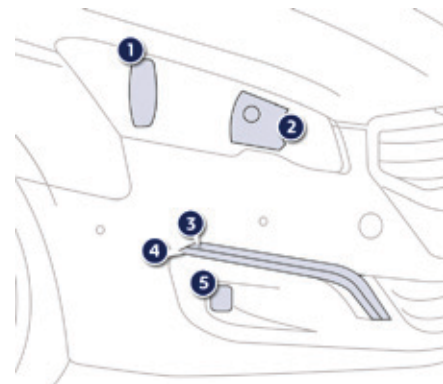

### Modèle avec feux halogènes

1. Feux de croisement (H7-55W).
2. Feux de route (H7-55W).
3. Feux diurnes (LEDs).
4. Indicateurs de direction / Feux de position (LEDs).
5. Projecteurs antibrouillard (LEDs).

Avec les lampes à ergots type H7, respectez bien leur positionnement pour garantir la meilleure qualité d'éclairage.

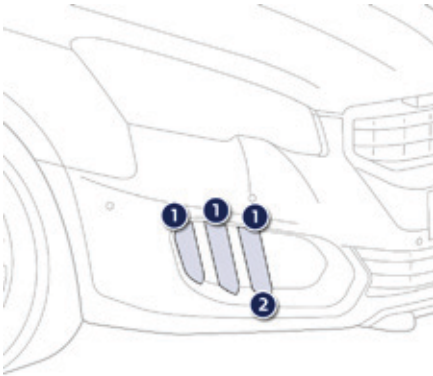

### Modèle RXH thermique (partie basse)

1. Feux diurnes / de position (LEDs).
2. Indicateurs de direction (LEDs).

- !** Les projecteurs sont équipés de glaces en polycarbonate, revêtues d'un vernis protecteur :
- ☞ **ne les nettoyez pas avec un chiffon sec ou abrasif, ni avec un produit détergent ou solvant,**
  - ☞ utilisez une éponge et de l'eau savonneuse ou un produit avec pH neutre,
  - ☞ en utilisant le lavage haute-pression sur des salissures persistantes, ne dirigez pas de manière prolongée la lance sur les projecteurs, les feux et leur contour pour éviter de détériorer leur vernis et leur joint d'étanchéité.

Le changement d'une lampe doit se faire projecteur éteint depuis plusieurs minutes (risque de brûlure grave).

- ☞ Ne touchez pas directement la lampe avec les doigts : utilisez des chiffons non pelucheux.

Il est impératif de n'utiliser que des lampes de type anti-ultraviolet (UV), afin de ne pas détériorer le projecteur. Remplacez toujours une lampe défectueuse par une lampe neuve ayant les mêmes références et caractéristiques.

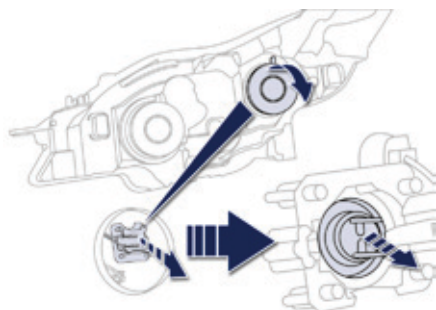

## Modèle à halogènes

### Feux de croisement

- ☞ Retirez le couvercle plastique de protection en tirant sur la languette.
- ☞ Déclippez le porte-lampe.
- ☞ Retirez la lampe en tirant et remplacez-la.

Pour le remontage, effectuez ces opérations dans le sens inverse.

**i** Pour le feu de gauche, il est nécessaire de retirer la batterie. Reportez-vous à la rubrique correspondante.

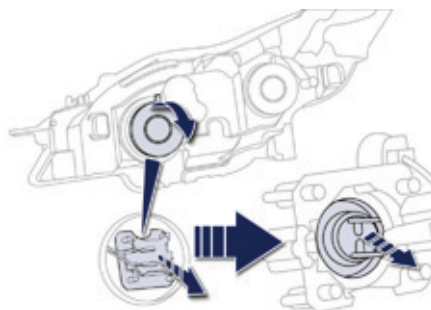

### Feux de route

- ☞ Retirez le couvercle plastique de protection en tirant sur la languette.
- ☞ Déclippez le porte-lampe.
- ☞ Retirez la lampe en tirant et remplacez-la.

Pour le remontage, effectuez ces opérations dans le sens inverse.

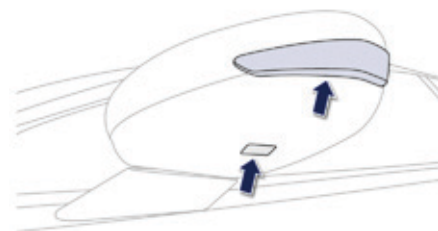

## Spots de rétroviseurs extérieurs

Pour le remplacement de la diode électroluminescente-LED, vous devez consulter le réseau PEUGEOT ou un atelier qualifié.

## Répétiteurs latéraux de clignotant intégré

Pour le remplacement de ces lampes, vous devez consulter le réseau PEUGEOT ou un atelier qualifié.

## Feux arrière (Berline)

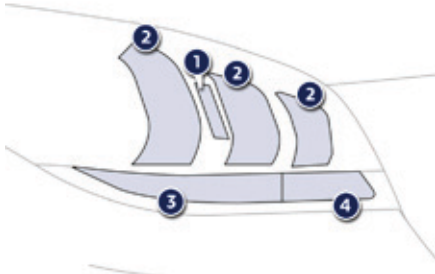

1. Feux de stop  
(diodes électroluminescentes-LEDs).
2. Feux de position  
(diodes électroluminescentes-LEDs).
3. Indicateurs de direction  
(PY21W ambre).
4. Feux antibrouillard  
(diodes électroluminescentes-LEDs) /  
Feux de recul (W16W).

### **i** Diodes électroluminescentes-LEDs

Pour le remplacement, consultez le réseau PEUGEOT ou un atelier qualifié.

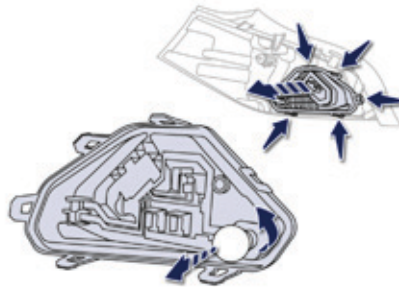

## Indicateurs et feu de recul

### Indicateurs de direction

- ☞ Ouvrez le coffre puis la trappe plastique.
- ☞ Retirez les deux écrous de fixation du feu.
- ☞ Sortez avec précaution le feu par l'extérieur.
- ☞ Débranchez le connecteur du feu.
- ☞ Écartez les languettes et retirez le porte-lampes.
- ☞ Tournez d'un quart de tour la lampe et remplacez-la.

Pour le remontage, effectuez ces opérations dans le sens inverse.

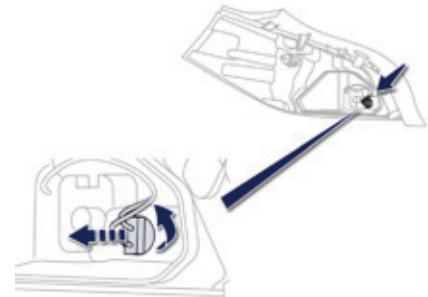

### Feu de recul

- Retirez le porte-lampe de l'indicateur de direction, comme décrit précédemment.
- Tournez d'un quart de tour la lampe et remplacez-la.

Pour le remontage, effectuez ces opérations dans le sens inverse.

## Feux arrière (SW et RXH thermique)

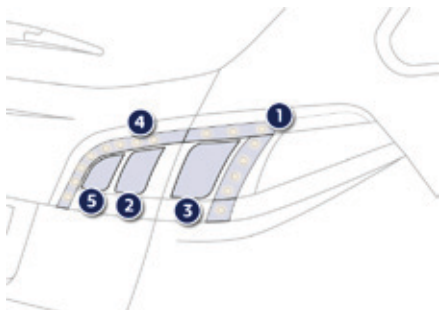

1. Feux de stop (diodes électroluminescentes-LED).
2. Feux de recul (W19W).
3. Indicateurs de direction (PY21W ambre).
4. Feux de position (diodes électroluminescentes-LED).
5. Feux antibrouillard (diodes électroluminescentes-LED).

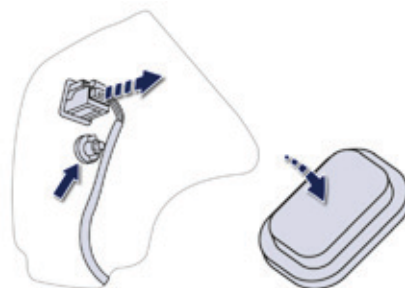

### Indicateurs de direction (sur les ailes)

- ☞ Ouvrez le coffre puis retirez la trappe d'accès.
- ☞ Retirez la mousse d'étanchéité.
- ☞ Débranchez le connecteur du feu.
- ☞ Retirez l'écrou de fixation du feu.

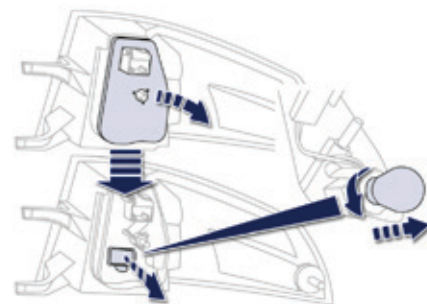

- ☞ Sortez avec précaution le feu par l'extérieur.
- ☞ Retirez la mousse d'étanchéité.
- ☞ Déclipez le porte-lampe.
- ☞ Tournez d'un quart de tour la lampe et remplacez-la.

Pour le remontage, effectuez ces opérations dans le sens inverse.

### **i** Diodes électroluminescentes-LEDs

Pour le remplacement, consultez le réseau PEUGEOT ou un atelier qualifié.



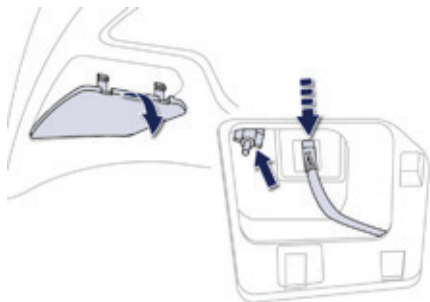

### Feux de recul (volet de coffre)

- ☞ Ouvrez le volet de coffre puis retirez la trappe d'accès.
- ☞ Débranchez le connecteur du feu.
- ☞ Retirez l'écrou de fixation du feu.

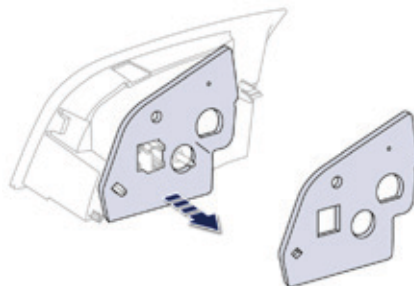

- ☞ Sortez avec précaution le feu par l'extérieur.
- ☞ Retirez la mousse d'étanchéité.

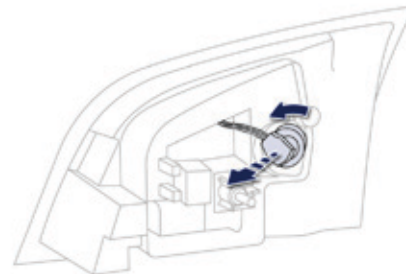

- ☞ Tournez d'un quart de tour le porte-lampe et remplacez la lampe.
- Pour le remontage, effectuez ces opérations dans le sens inverse.

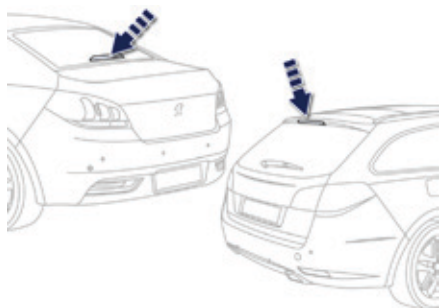

### Troisième feu de stop (diodes électroluminescentes-LED)

Consultez le réseau PEUGEOT ou un atelier qualifié.

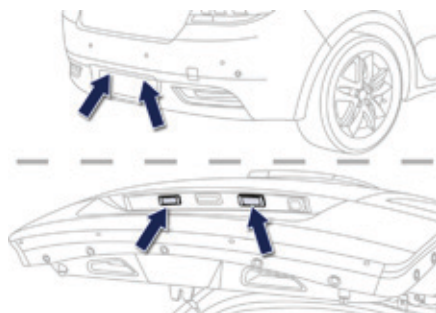

### Feux de plaque minéralogique

- ☞ Insérez un tournevis fin dans un des trous extérieurs du transparent.
- ☞ Poussez-le vers l'extérieur pour le déclipper.
- ☞ Débranchez le connecteur du feu.
- ☞ Retirez le transparent.
- ☞ Tirez la lampe et remplacez-la.

# Changement d'un fusible

Mode opératoire de remplacement d'un fusible défectueux par un fusible neuf pour remédier à une panne sur la fonction correspondante.

## Accès aux outillages

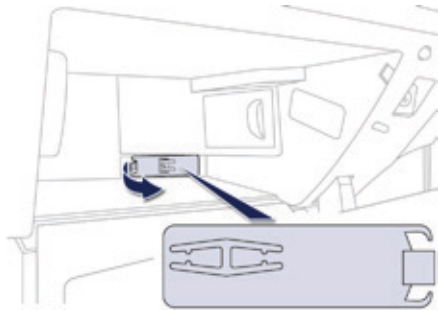

La pince d'extraction est installée dans la boîte à gants.

## Remplacement d'un fusible

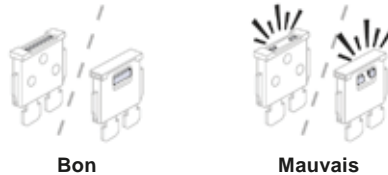

Avant de remplacer un fusible, il est nécessaire de connaître la cause de la panne et d'y remédier.

- ☞ Repérez le fusible défectueux en regardant l'état de son filament.
- ☞ Utilisez la pince spéciale pour extraire le fusible de son logement.
- ☞ Remplacez toujours le fusible défectueux par un fusible d'intensité équivalente.
- ☞ Vérifiez la correspondance entre le numéro gravé sur la boîte, l'intensité gravée sur le dessus et les tableaux ci-après.

## i Installation d'accessoires électriques

Le circuit électrique de votre véhicule est conçu pour fonctionner avec les équipements de série ou optionnels. Avant d'installer d'autres équipements ou accessoires électriques sur votre véhicule, consultez le réseau PEUGEOT ou un atelier qualifié.

- ! PEUGEOT décline toute responsabilité pour les frais occasionnés par la remise en état de votre véhicule ou les dysfonctionnements résultant de l'installation d'accessoires auxiliaires non fournis, non recommandés par PEUGEOT et non installés selon ses prescriptions, en particulier lorsque la consommation de l'ensemble des appareils supplémentaires branchés dépasse 10 milliampères.

## Fusibles dans la planche de bord

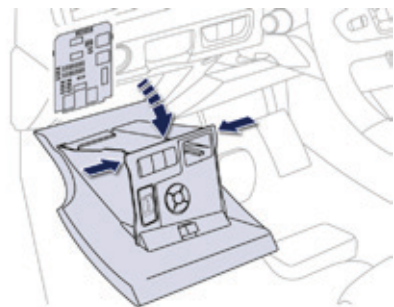

La boîte à fusibles est placée dans la partie inférieure de la planche de bord (côté gauche).

Fusible N°	Intensité (A)	Fonctions
<b>F6 A ou B</b>	<b>15</b>	Autoradio.
<b>F8</b>	<b>3</b>	Alarme.
<b>F13</b>	<b>10</b>	Allume-cigares avant.
<b>F14</b>	<b>10</b>	Prise 12 V avant.
<b>F16</b>	<b>3</b>	Plafonnier arrière, lecteurs de carte arrière.
<b>F17</b>	<b>3</b>	Plafonnier avant, miroir de courtoisie.
<b>F28 A ou B</b>	<b>15</b>	Autoradio.
<b>F30</b>	<b>20</b>	Essuie-vitre arrière.
<b>F32</b>	<b>10</b>	Amplificateur audio.

## Accès aux fusibles

- ☞ Ouvrez la platine escamotable puis forcez légèrement afin de passer les butées.

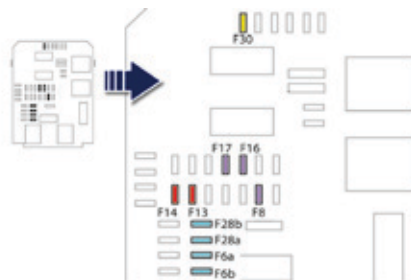

## Fusibles derrière la boîte à gants

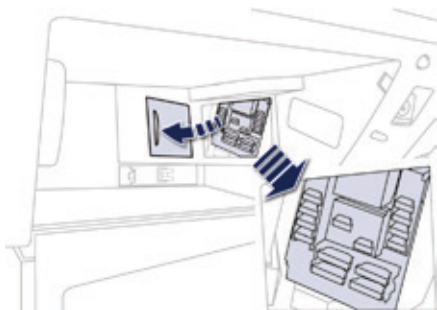

Fusible N°	Intensité (A)	Fonctions
F3	15	Platine lève-vitres conducteur, prise 12 V sièges arrière.
F4	15	Prise 12 V coffre.
F5	30	Lève-vitre séquentiel arrière.
F6	30	Lève-vitre séquentiel avant.
F11	20	Boîtier remorquage.
F12	20	Amplificateur audio.
F15	20	Volet d'occultation du toit vitré panoramique (SW et RXH thermique).
F16	5	Platine de lève-vitres conducteur.

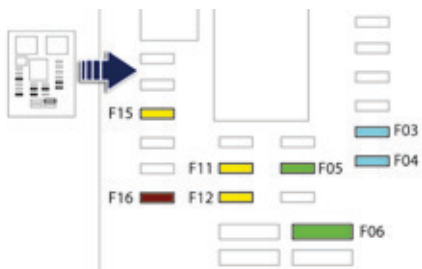

## Fusibles dans le compartiment moteur

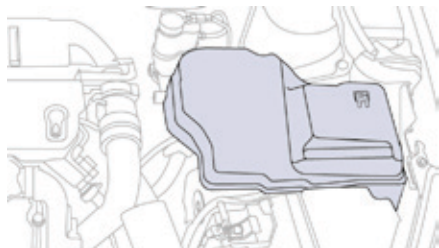

La boîte à fusibles est placée dans le compartiment moteur près de la batterie.

### Accès aux fusibles

- ☞ Déclipez le couvercle.
- ☞ Remplacez le fusible (voir paragraphe correspondant).
- ☞ Après intervention, refermez très soigneusement le couvercle pour garantir l'étanchéité de la boîte à fusibles.

Fusible N°	Intensité (A)	Fonctions
F20	15	Pompe lave-vitre avant / arrière.
F21	20	Pompe lave-projecteurs.
F22	15	Avertisseur sonore.
F23	15	Feux de route droit.
F24	15	Feux de route gauche.





# Batterie 12 V

Mode opératoire pour démarrer le moteur à partir d'une autre batterie ou pour recharger votre batterie déchargée.

## Généralités

### Batteries de démarrage au plomb

 Les batteries contiennent des substances nocives telles que l'acide sulfurique et le plomb. Elles doivent être éliminées selon les prescriptions légales et ne doivent en aucun cas être jetées avec les ordures ménagères. Remettez les piles et les batteries usées à un point de collecte spécial.

 Les versions équipées du Stop & Start comportent une batterie au plomb 12 V de technologie et de caractéristiques spécifiques. Son remplacement doit être effectué exclusivement dans le réseau PEUGEOT ou dans un atelier qualifié.

 Avant de manipuler la batterie, protégez-vous les yeux et le visage. Toute opération sur la batterie doit être effectuée dans un milieu aéré et loin de flammes libres ou de sources d'étincelles, afin d'éviter tout risque d'explosion et d'incendie. Lavez-vous les mains en fin d'opération.

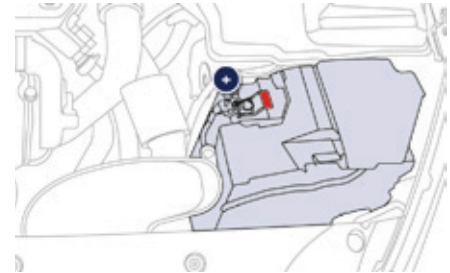

 Avec une boîte de vitesses automatique, ne cherchez jamais à démarrer le moteur en poussant le véhicule.

## Accès à la batterie



La batterie est située sous le capot moteur.

Pour y accéder :

-  ouvrez le capot avec la manette intérieure, puis extérieure,
-  retirez le cache plastique pour accéder à la borne (+),
-  si nécessaire, declippez le boîtier de fusibles pour retirer la batterie.

## Démarrer à partir d'une autre batterie

Lorsque la batterie de votre véhicule est déchargée, le moteur peut être démarré à l'aide d'une batterie de secours (externe ou d'un autre véhicule) et de câbles de secours ou bien à l'aide d'un booster de batterie.



Ne démarrez jamais le moteur en branchant un chargeur de batterie. N'utilisez jamais un booster de batterie 24 V ou supérieur. Vérifiez au préalable que la batterie de secours a une tension nominale de 12 V et une capacité au minimum égale à celle de la batterie déchargée. Les deux véhicules ne doivent pas se toucher. Eteignez tous les consommateurs électriques des deux véhicules (autoradio, essuie-vitres, feux, ...). Veillez à ce que les câbles de secours ne passent pas à proximité des parties mobiles du moteur (ventilateur, courroie, ...). Ne débranchez pas la borne (+) quand le moteur tourne.

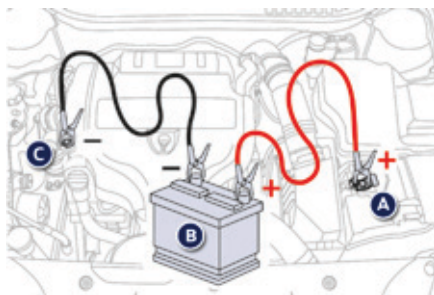

- ☞ Soulevez le cache plastique de la borne (+), si votre véhicule en est équipé.
- ☞ Connectez le câble rouge à la borne (+) de la batterie en panne **A** (au niveau de la partie métallique coudée), puis à la borne (+) de la batterie de secours **B** ou du booster.
- ☞ Connectez une extrémité du câble vert ou noir à la borne (-) de la batterie de secours **B** ou du booster (ou au point de masse du véhicule dépanneur).

- ☞ Connectez l'autre extrémité du câble vert ou noir au point de masse **C** du véhicule en panne.
- ☞ Démarrez le moteur du véhicule dépanneur et laissez-le tourner pendant quelques minutes.
- ☞ Actionnez le démarreur du véhicule en panne et laissez tourner le moteur. Si le moteur ne démarre pas immédiatement, coupez le contact et attendez quelques instants avant d'effectuer une nouvelle tentative.
- ☞ Attendez le retour au ralenti, puis débranchez les câbles de secours dans l'ordre inverse.
- ☞ Remettez en place le cache plastique de la borne (+), si votre véhicule en est équipé.
- ☞ Laissez tourner le moteur, véhicule roulant ou à l'arrêt, au minimum 30 minutes afin de permettre à la batterie d'atteindre un niveau de charge suffisant.



Certaines fonctionnalités, dont le Stop & Start, ne sont pas disponibles tant que la batterie n'a pas atteint un niveau de charge suffisant.



## Recharger la batterie avec un chargeur de batterie

Afin d'assurer une longévité optimale à la batterie, il est indispensable de maintenir sa charge à un niveau suffisant.

Dans certains cas, il peut être nécessaire de charger la batterie :

- si vous effectuez essentiellement de courts trajets,
- en prévision d'une immobilisation prolongée de plusieurs semaines.

Consultez le réseau PEUGEOT ou un atelier qualifié.

**!** Si vous envisagez de recharger vous-même la batterie de votre véhicule, utilisez uniquement un chargeur compatible avec les batteries au plomb, d'une tension nominale de 12 V.



En présence de cette étiquette, il est impératif d'utiliser uniquement un chargeur 12 V, au risque de provoquer la dégradation irréversible des équipements électriques liés au Stop & Start.

**!** Respectez les instructions d'utilisation fournies par le fabricant du chargeur. N'inversez jamais les polarités.

**i** Il n'est pas nécessaire de débrancher la batterie.

- ☞ Coupez le contact.
- ☞ Eteignez tous les consommateurs électriques (autoradio, feux, essuie-vitres, ...).
- ☞ Eteignez le chargeur **B** avant de connecter les câbles avec la batterie, afin d'éviter toute étincelle dangereuse.
- ☞ Vérifiez le bon état des câbles du chargeur.
- ☞ Si votre véhicule en est équipé, soulevez le cache plastique de la borne (+).
- ☞ Connectez les câbles du chargeur **B** comme suit :
  - le câble rouge positif (+) à la borne (+) de la batterie **A**,
  - le câble noir négatif (-) au point de masse **C** du véhicule.
- ☞ À la fin de l'opération de charge, éteignez le chargeur **B** avant de déconnecter les câbles de la batterie **A**.

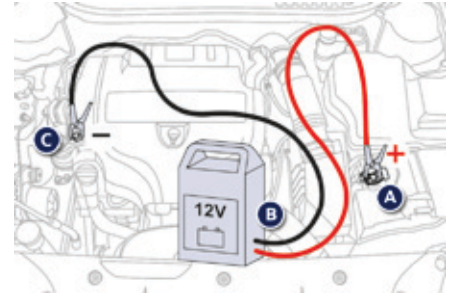

**!** N'essayez jamais de recharger une batterie gelée - Risque d'explosion ! Si la batterie a gelé, faites-la contrôler par le réseau PEUGEOT ou par un atelier qualifié qui vérifiera que les composants internes n'ont pas été endommagés et que le conteneur ne s'est pas fissuré, ce qui impliquerait un risque de fuite d'acide toxique et corrosif.

## Débranchement de la batterie

Afin de maintenir un niveau de charge suffisant pour permettre le démarrage du moteur, il est recommandé de débrancher la batterie en cas d'immobilisation de très longue durée.

Avant de procéder au débranchement de la batterie :

- ☞ fermez tous les ouvrants (portes, volet de coffre, vitres, toit),
- ☞ éteignez tous les consommateurs électriques (autoradio, essuie-vitres, feux, ...),
- ☞ coupez le contact et respectez un délai d'attente de quatre minutes.

Après avoir accédé à la batterie, il suffit de débrancher la borne (+).

**!** Ne forcez pas en appuyant sur la palette, car si le collier est mal positionné, le verrouillage est alors impossible ; recommencez la procédure.

### Cosse à verrouillage rapide

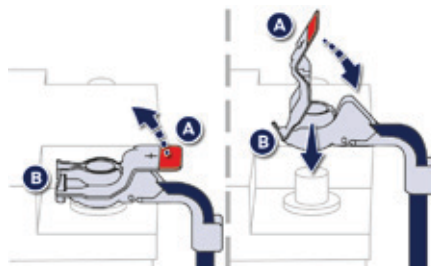

#### Débranchement de la borne (+)

- ☞ Relevez la palette **A** au maximum pour déverrouiller le collier **B**.

#### Rebranchement de la borne (+)

- ☞ Positionnez le collier **B** ouvert du câble sur la borne (+) de la batterie.
- ☞ Appuyez verticalement sur le collier pour bien le positionner contre la batterie.
- ☞ Verrouillez le collier en rabaisant la palette **A**.

### Après rebranchement

Après rebranchement de la batterie, mettez le contact et attendez 1 minute avant de démarrer, afin de permettre l'initialisation des systèmes électroniques.

Toutefois, si après cette manipulation de légères perturbations subsistent, consultez le réseau PEUGEOT ou un atelier qualifié.

En vous reportant à la rubrique correspondante, vous devez réinitialiser vous-même certains équipements, tels que :

- la clé à télécommande ou la clé électronique (selon version),
- le(s) rideau(x) d'occultation électrique(s),
- les lève-vitres électriques,
- la date et l'heure,
- les stations radio mémorisées.

**i** Lors du trajet suivant le premier démarrage du moteur, le Stop & Start pourrait ne pas être opérationnel. Dans ce cas, la fonction ne sera de nouveau disponible qu'après une immobilisation continue du véhicule, dont la durée dépendra de la température ambiante et de l'état de charge de la batterie (jusqu'à environ 8 heures).

# Démontage - montage de la batterie\*

Cette procédure vous permet de retirer la batterie, en toute sécurité, pour pouvoir changer les ampoules du feu correspondant.

**i** Vous pouvez consulter le réseau PEUGEOT ou un atelier qualifié pour réaliser cette procédure.

## Avant le démontage

- Placez le véhicule dans un lieu ventilé, libre d'accès et de préférence sur une surface plane.
  - Serrez le frein de stationnement.
  - Mettez le levier de vitesses au point mort (position **N** pour la boîte de vitesses automatique).
  - Si vous êtes équipé d'une alarme, pour éviter son déclenchement, laissez ouvert le capot.
  - Laissez au moins une vitre entrouverte si vous stationnez dans un endroit sécurisé, sinon verrouillez tous les ouvrants.
- Si vous êtes équipé d'un coffre motorisé, son ouverture sera impossible après débranchement de la batterie.
  - Coupez le contact et retirez la clé.
  - Si vous êtes équipé de l'Accès et Démarrage Mains Libres, éloignez la télécommande d'environ 3 mètres.
  - Attendre environ 4 minutes (ou 12 minutes pour la boîte de vitesses automatique) avant de débrancher la batterie.

## Démontage

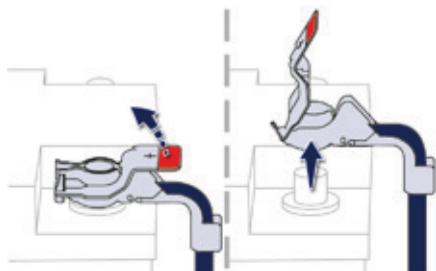

- Débranchez la borne positive (+) de la batterie.



- Retirez le cache batterie 1.



- Desserrer 2 puis débranchez la borne négative (-) de la batterie.
- Déclipez les faisceaux électriques 3.
- Déclipez et écartez le faisceau électrique 4.
- Retirez l'écrou 5 du câble positif (+).
- Écartez le faisceau électrique 6.

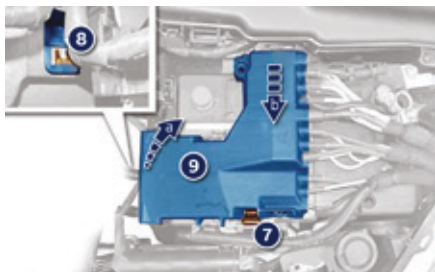

- À l'aide d'un tournevis, déclipsez les clips **7** et **8**.
- Basculez boîtier de protection des alimentations **9** vers le haut.
- Basculez et écartez le boîtier vers l'avant.

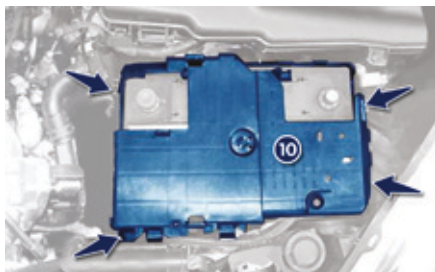

- Déclipsez les clips.
- Retirez le cache-batterie **10**.



- À l'aide d'un tournevis, faites levier pour écarter la fixation **11** et retirez la batterie.

## Montage

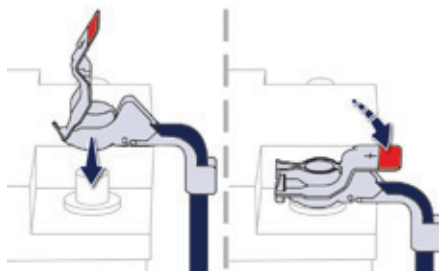

Pour le remontage, effectuez les opérations de démontage dans le sens inverse puis branchez la borne positive (+) en dernier.

## Après le montage

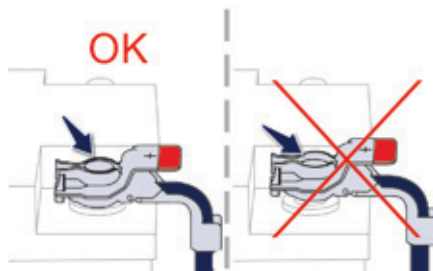

- Contrôlez les cosses de la batterie.
- Mettez le contact, sans démarrer le moteur.
- Vérifiez l'absence de messages d'erreur ou de témoins allumés. Sinon consultez le réseau PEUGEOT ou un atelier qualifié pour une remise à zéro du système.
- Vérifiez le bon fonctionnement de tous les ouvrants : portes et fenêtres.
- Après le remontage, attendez environ 1 minute (ou 2 minutes pour la boîte de vitesses automatique).
- Démarrez le moteur.
- Vérifiez le bon fonctionnement des antipincements : lève-vitres, toit ouvrant, toit panoramique.

- Si vous êtes équipé d'un frein électrique, vérifiez son bon fonctionnement en réalisant un desserrage puis un serrage.
- Coupez le contact.
- Sortez du véhicule puis vérifiez le bon fonctionnement de la télécommande.
- Programmez : l'heure, les stations de radio et la configuration de l'autoradio.

**i** Lors du débranchement de la batterie, certaines fonctions peuvent être momentanément indisponibles : Stop (Stop & Start), Climatisation, Navigation.

**i** Dans tous les cas, si vous détectez une anomalie, consultez le réseau PEUGEOT ou un atelier qualifié.

## Mode délestage

Système gérant l'utilisation de certaines fonctions par rapport au niveau d'énergie restant dans la batterie.

Véhicule roulant, le délestage neutralise temporairement certaines fonctions, telles que l'air conditionné, le dégivrage de la lunette arrière...

Les fonctions neutralisées sont automatiquement réactivées dès que les conditions le permettent.

## Mode économie d'énergie

Système gérant la durée d'utilisation de certaines fonctions pour préserver une charge suffisante de la batterie.

Après l'arrêt du moteur, vous pouvez encore utiliser, pendant une durée cumulée maximale d'environ quarante minutes, des fonctions telles que le système audio et télématique, les essuie-vitres, les feux de croisement, les plafonniers, ...

### Entrée dans le mode

Ensuite, un message d'entrée en mode économie d'énergie apparaît sur l'afficheur du combiné et les fonctions actives sont mises en veille.

Si une communication téléphonique est engagée au même moment, celle-ci sera maintenue pendant 10 minutes environ avec le kit mains-libres de votre autoradio.

### Sortie du mode

Ces fonctions seront réactivées automatiquement à la prochaine utilisation du véhicule.

Pour retrouver l'usage immédiat de ces fonctions, démarrez le moteur et laissez-le tourner :

- moins de dix minutes, pour disposer des équipements pendant cinq minutes environ,
- plus de dix minutes, pour les conserver pendant trente minutes environ.

Respectez les temps de mise en route du moteur pour assurer une charge correcte de la batterie.

N'utilisez pas de façon répétée et continue le redémarrage du moteur pour recharger la batterie.

Une batterie déchargée ne permet pas le démarrage du moteur.

Pour plus d'informations sur la batterie, reportez-vous à la rubrique correspondante.

# Remorquage du véhicule

Mode opératoire pour faire remorquer son véhicule ou remorquer un autre véhicule avec un dispositif mécanique amovible.

## Accès aux outillages

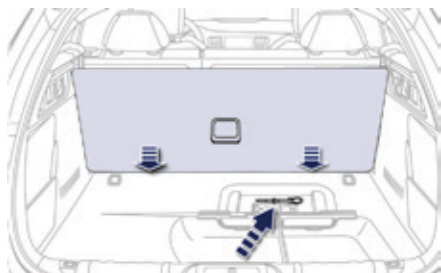

L'anneau de remorquage est installé dans le coffre sous le plancher.

Pour y accéder :

- ☞ ouvrez le coffre,
- ☞ placez le plancher à la vertical,
- ☞ sortez l'anneau de remorquage.

## Remorquage de son véhicule

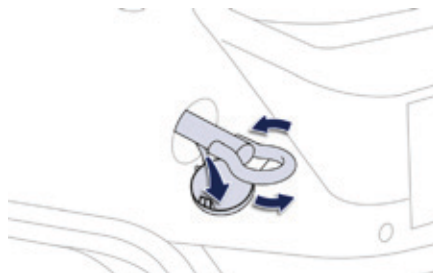

- ☞ Dans le pare-chocs avant, déclipsez le cache en appuyant sur sa partie basse.
- ☞ Vissez l'anneau de remorquage jusqu'en butée.
- ☞ Installez la barre de remorquage.
- ☞ Allumez le signal de détresse sur le véhicule remorqué.

**i** Mettez le levier de vitesses au point mort (position **N** pour la boîte de vitesses automatique).  
Le non-respect de cette consigne peut conduire à la détérioration de certains organes (freinage, transmission, ...) et à l'absence d'assistance de freinage au redémarrage du moteur.



## Remorquage d'un autre véhicule



- ☞ Dans le pare-chocs arrière, déclipsez le cache en appuyant sur sa partie basse.
- ☞ Vissez l'anneau de remorquage jusqu'en butée.
- ☞ Installez la barre de remorquage.
- ☞ Allumez le signal de détresse sur le véhicule remorqué.

### ! Consignes générales

Respectez la législation en vigueur dans votre pays.

Vérifiez que le poids du véhicule tracteur est supérieur à celui du véhicule remorqué.

Le conducteur doit rester au volant du véhicule remorqué et être muni d'un permis de conduire valide.

Lors d'un remorquage avec les quatre roues au sol, utilisez toujours une barre de remorquage homologuée ; les cordes et les sangles sont interdites.

Le véhicule remorqueur doit démarrer progressivement.

Lors d'un remorquage moteur arrêté, il n'y a plus d'assistance de freinage et de direction.

Dans les cas suivants, faites impérativement appel à un professionnel pour le remorquage :

- véhicule en panne sur autoroute ou sur voie rapide,
- véhicule à quatre roues motrices,
- impossibilité de mettre la boîte de vitesses au point mort, de débloquer la direction, de desserrer le frein de stationnement,
- remorquage avec deux roues au sol seulement,
- absence de barre de remorquage homologuée...

## Motorisations et boîtes de vitesses essence

Moteurs essence	1,6 l THP 150 / 156		1,6 l THP 165 S&S	
Boîtes de vitesses	Automatique (6 rapports)		BVM6 (Manuelle 6 rapports)	EAT6 (Automatique 6 rapports)
Types Variantes Versions 8D... : 508 Berline 8E... : 508 SW	8D5FNA - 8E5FNA 8D5FVA - 8E5FVA	8D 5FZ A**	8D5GZM/S 8E5GZM/S	8D5GZT/S 8E5GZT/S
Cylindrée (cm³)	1 598	1 601**	1 598	
Alésage x course (mm)	77 x 85,8		77 x 85,8	
Puiss. maxi : norme CEE (kW)*	110 115	115**	121	
Régime de puiss. maxi (tr/min)	6 000		6 000	
Couple maxi : norme CEE (Nm)	240		240	
Régime de couple maxi (tr/min)	1 400	3 000**	1 400	
Carburant	Sans plomb		Sans plomb	
Catalyseur	oui		oui	
<b>Capacités d'huile (en litres)</b>				
Moteur (avec échange cartouche)	4,25		4,25	

\* La puissance maxi correspond à la valeur homologuée au banc moteur, selon les conditions définies par la réglementation Européenne (directive 1999/99/CE).

\*\* Pour l'Iran seulement.

# Masses et charges remorquables (en kg) essence

Moteurs essence	1,6 l THP 150 / 156			1,6 l THP 165 S&S			
Boîtes de vitesses	Automatique (6 rapports)			BVM6 (Manuelle 6 rapports)		EAT6 (Automatique 6 rapports)	
Types Variantes Versions	8D5FNA 8D5FVA	8D5FZA***	8E5FNA 8E5FVA	8D5GZM/S	8E5GZM/S	8D5GZT/S	8E5GZT/S
Silhouette	Berline		SW	Berline	SW	Berline	SW
- Masse à vide	1 410		1 430	1 400	1 420	1 410	1 430
- Masse en ordre de marche*	1 485		1 505	1 475	1 495	1 485	1 505
- Masse maximale techniquement admissible en charge (MTAC)	2 015		2 100	1 995	2 080	2 015	2 100
- Masse totale roulante autorisée (MTRA) en pente 12%	3 615	2 515***	3 600	3 595	3 580	3 615	3 600
- Remorque freinée (dans la limite du MTRA) en pente 10% ou 12%	1 600	500***	1 500	1 600	1 500	1 600	1 500
- Remorque freinée** (avec report de charge dans la limite du MTRA)	1 875	775***	1 775	1 875	1 775	1 875	1 775
- Remorque non freinée	740	500***	750	735	745	740	750
- Poids recommandé sur flèche	75			75			

\* La masse en ordre de marche est égale à la masse à vide + conducteur (75 kg).

\*\* La masse de la remorque freinée peut être, dans la limite du MTRA, augmentée dans la mesure où l'on réduit d'autant le MTAC du véhicule tracteur ; attention, le remorquage avec un véhicule tracteur peu chargé peut dégrader sa tenue de route.

\*\*\* Pour l'Iran seulement.

Les valeurs de MTRA et de charges remorquables indiquées sont valables pour une altitude maxi de 1 000 mètres ; la charge remorquable mentionnée doit être réduite de 10 % par paliers de 1 000 mètres supplémentaires.

Dans le cas d'un véhicule tracteur, il est interdit de dépasser la vitesse de 100 km/h (respectez la législation en vigueur dans votre pays).

Des températures extérieures élevées peuvent entraîner des baisses de performances du véhicule pour protéger le moteur ; lorsque la température extérieure est supérieure à 37 °C, limiter la masse remorquée.

## Motorisations et boîtes de vitesses Diesel

Moteur Diesel	1,6 l BlueHDi 120 S&S		2,0 l HDi 140
Boîte de vitesses	BVM6 (Manuelle 6 rapports)	EAT6 (Automatique 6 rapports)	BVM6 (Manuelle 6 rapports)
Types Variantes Versions 8D... : 508 Berline 8E... : 508 SW	8DBHZM/S 8EBHXM/S	8DBHZT/S - 8DBHXT/S 8EBHZT/S - 8EBHXT/S	8DRHR8 8DRHF8
Cylindrée (cm <sup>3</sup> )	1 560	1 560	1 997
Alésage x course (mm)	75 x 88,3	75 x 88,3	85 x 88
Puiss. maxi : norme CEE (kW)*	88	88	103
Régime de puiss. maxi (tr/min)	3 500	3 500	4 000
Couple maxi : norme CEE (Nm)	300	300	320
Régime de couple maxi (tr/min)	1 750	1 750	2 000
Carburant	Gazole	Gazole	Gazole
Catalyseur	oui	oui	oui
Filtre à particules	oui	oui	oui
<b>Capacités d'huile (en litres)</b>			
Moteur (avec échange cartouche)	3,25	3.25	5.25

\* La puissance maxi correspond à la valeur homologuée au banc moteur, selon les conditions définies par la réglementation Européenne (directive 1999/99/CE).

# Motorisations et boîtes de vitesses Diesel

Moteur Diesel	2,0 l HDi 136 / 163		2,0 l BlueHDi 136** / 150 S&S	2,0 l BlueHDi 180 S&S
<b>Boîte de vitesses</b>	BVM6 (Manuelle 6 rapports)	EAT6 (Automatique 6 rapports)	BVM6 (Manuelle 6 rapports)	EAT6 (Automatique 6 rapports)
<b>Types Variantes Versions</b> 8D... : 508 Berline 8E... : 508 SW 8U... : 508 RXH thermique	8DRHHA 8DRHDA	8DRHH8	8DAHXM/S 8EAHXM/S	8DAHWT/S 8EAHWT/S 8UAHWT/S
Cylindrée (cm <sup>3</sup> )	1 997	1 997	1 997	1 997
Alésage x course (mm)	85 x 88	85 x 88	85 x 88	85 x 88
Puiss. maxi : norme CEE (kW)*	120	100 120	100** 110	132
Régime de puiss. maxi (tr/min)	3 750	3 750	4 000	3 750
Couple maxi : norme CEE (Nm)	340	340	370	400
Régime de couple maxi (tr/min)	2 000	2 000	2 000	2 000
Carburant	Gazole	Gazole	Gazole	Gazole
Catalyseur	oui	oui	oui	oui
Filtre à particules	non	oui	oui	oui
<b>Capacités d'huile (en litres)</b>				
Moteur (avec échange cartouche)	5	5	6,1	5,1

\* La puissance maxi correspond à la valeur homologuée au banc moteur, selon les conditions définies par la réglementation Européenne (directive 1999/99/CE).

\*\* Pour la Belgique seulement.

## Masses et charges remorquables (en kg) Diesel

Moteurs Diesel	1,6 l BlueHDi 120 S&S			
Boîtes de vitesses	BVM6 (Manuelle 6 rapports)		EAT6 (Automatique 6 rapports)	
Types Variantes Versions	8DBHZM/S	8EBHXM/S	8DBHZT/S 8DBHXT/S	8EBHZT/S 8EBHXT/S
Silhouette	Berline	SW	Berline	SW
- Masse à vide	1 410	1 430	1 425	1 445
- Masse en ordre de marche*	1 485	1 505	1 500	1 520
- Masse maximale techniquement admissible en charge (MTAC)	2 025	2 120	2 045	2 140
- Masse totale roulante autorisée (MTRA) en pente 12%	3 225	3 220	2 945	2 940
- Remorque freinée (dans la limite du MTRA) en pente 10% ou 12%	1 200	1 100	900	800
- Remorque freinée** (avec report de charge dans la limite du MTRA)	1 475	1 375	1 175	1 075
- Remorque non freinée	740	745	740	750
- Poids recommandé sur flèche	75			

\* La masse en ordre de marche est égale à la masse à vide + conducteur (75 kg).

\*\* La masse de la remorque freinée peut être, dans la limite du MTRA, augmentée dans la mesure où l'on réduit d'autant le MTAC du véhicule tracteur ; attention, le remorquage avec un véhicule tracteur peu chargé peut dégrader sa tenue de route.

Les valeurs de MTRA et de charges remorquables indiquées sont valables pour une altitude maxi de 1 000 mètres ; la charge remorquable mentionnée doit être réduite de 10 % par paliers de 1 000 mètres supplémentaires.

Dans le cas d'un véhicule tracteur, il est interdit de dépasser la vitesse de 100 km/h (respectez la législation en vigueur dans votre pays).

Des températures extérieures élevées peuvent entraîner des baisses de performances du véhicule pour protéger le moteur ; lorsque la température extérieure est supérieure à 37 °C, limiter la masse remorquée.

# Masses et charges remorquables (en kg) Diesel

Moteurs Diesel	2,0 l HDi 140		2,0 l HDi 136 / 163	
Boîtes de vitesses	BVM6 (Manuelle 6 rapports)		BVM6 (Manuelle 6 rapports)      EAT6 (Automatique 6 rapports)	
Types Variantes Versions	8DRHR8 8DRHF8		8DRHHA 8DRHDA      8DRHH8	
Silhouette	Berline		Berline	
- Masse à vide	1 430	1 520	1 480	
- Masse en ordre de marche*	1 505	1 595	1 555	
- Masse maximale techniquement admissible en charge (MTAC)	2 065	2 105	2 075	
- Masse totale roulante autorisée (MTRA) en pente 12%	3 665	3 405	3 675	
- Remorque freinée (dans la limite du MTRA) en pente 10% ou 12%	1 600	1 300	1 600	
- Remorque freinée** (avec report de charge dans la limite du MTRA)	1 875	1 575	1 875	
- Remorque non freinée	750		750	
- Poids recommandé sur flèche	75		75	

\* La masse en ordre de marche est égale à la masse à vide + conducteur (75 kg).

\*\* La masse de la remorque freinée peut être, dans la limite du MTRA, augmentée dans la mesure où l'on réduit d'autant le MTAC du véhicule tracteur ; attention, le remorquage avec un véhicule tracteur peu chargé peut dégrader sa tenue de route.

Les valeurs de MTRA et de charges remorquables indiquées sont valables pour une altitude maxi de 1 000 mètres ; la charge remorquable mentionnée doit être réduite de 10 % par paliers de 1 000 mètres supplémentaires.

Dans le cas d'un véhicule tracteur, il est interdit de dépasser la vitesse de 100 km/h (respectez la législation en vigueur dans votre pays).

Des températures extérieures élevées peuvent entraîner des baisses de performances du véhicule pour protéger le moteur ; lorsque la température extérieure est supérieure à 37 °C, limiter la masse remorquée.

# Masses et charges remorquables (en kg) Diesel

Moteurs Diesel	2,0 l BlueHDi 136*** / 150 S&S		2,0 l BlueHDi 180 S&S		
Boîtes de vitesses	BVM6 (Manuelle 6 rapports)		EAT6 (Automatique 6 rapports)		
Types Variantes Versions	8DAHXM/S	8EAHXM/S	8DAHWT/S	8EAHWT/S	8UAHWT/S
Silhouette	Berline	SW	Berline	SW	RXH thermique
- Masse à vide	1 500	1 520	1 540	1 620	1 650
- Masse en ordre de marche*	1 575	1 595	1 615	1 695	1 725
- Masse maximale techniquement admissible en charge (MTAC)	2 125	2 200	2 165	2 240	2 240
- Masse totale roulante autorisée (MTRA) en pente 12%	3 725	3 700	3 465	3 440	3 440
- Remorque freinée (dans la limite du MTRA) en pente 10% ou 12%	1 600	1 500	1 300	1 200	1 200
- Remorque freinée** (avec report de charge dans la limite du MTRA)	1 875	1 775	1 575	1 475	1 475
- Remorque non freinée		750		750	
- Poids recommandé sur flèche		75		75	

\* La masse en ordre de marche est égale à la masse à vide + conducteur (75 kg).

\*\* La masse de la remorque freinée peut être, dans la limite du MTRA, augmentée dans la mesure où l'on réduit d'autant le MTAC du véhicule tracteur ; attention, le remorquage avec un véhicule tracteur peu chargé peut dégrader sa tenue de route.

\*\*\*Pour la Belgique seulement.

Les valeurs de MTRA et de charges remorquables indiquées sont valables pour une altitude maxi de 1 000 mètres ; la charge remorquable mentionnée doit être réduite de 10 % par paliers de 1 000 mètres supplémentaires.

Dans le cas d'un véhicule tracteur, il est interdit de dépasser la vitesse de 100 km/h (respectez la législation en vigueur dans votre pays).

Des températures extérieures élevées peuvent entraîner des baisses de performances du véhicule pour protéger le moteur ; lorsque la température extérieure est supérieure à 37 °C, limiter la masse remorquée.



## Dimensions (en mm)

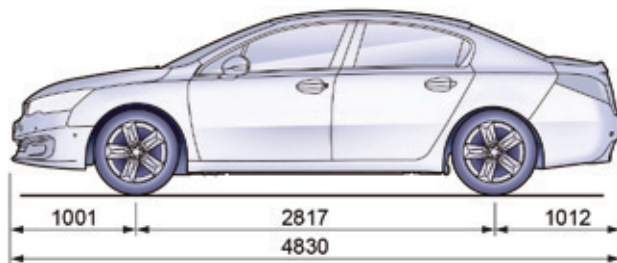
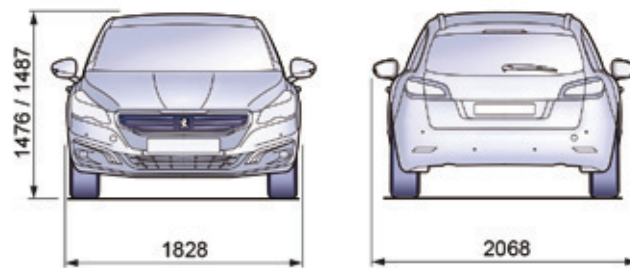
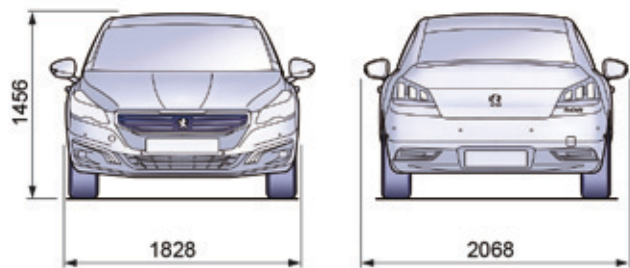

Berline

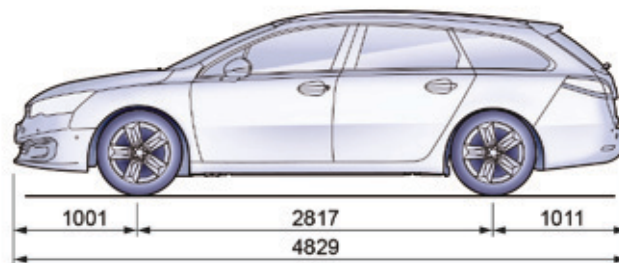

SW

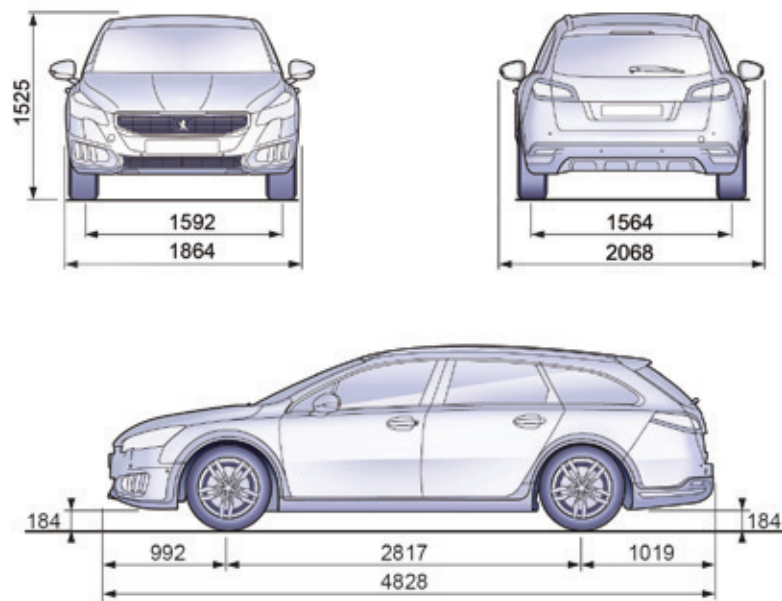

RXH thermique

**!** Attention à la garde au sol de votre véhicule : environ 184 mm (valeur en ordre de marche : conducteur seul et réservoir de carburant plein) dans la mesure où les conditions sont idéales.

Cette valeur varie suivant le chargement du véhicule, la nature du sol et l'environnement.

Si le conducteur estime que le véhicule peut surmonter un obstacle, il en prend l'entière responsabilité.

# Éléments d'identification

Différents dispositifs de marquage visibles pour l'identification et la recherche du véhicule.

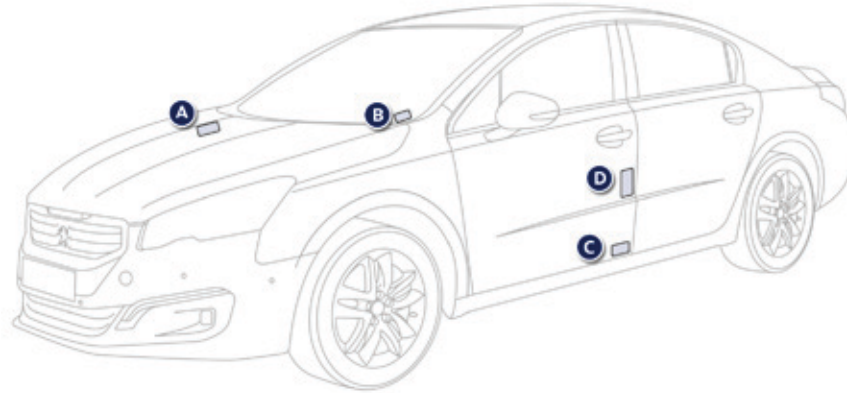

**A. Numéro de série sous le capot moteur.**

Ce numéro est gravé sur la carrosserie à proximité du support d'amortisseur.

**B. Numéro de série sur la traverse inférieure de pare-brise.**

Ce numéro est inscrit sur une étiquette collée et visible à travers le pare-brise.

**C. Etiquette constructeur.**

Ce numéro est inscrit sur une étiquette autodestructive collée sur l'entrée de porte, côté conducteur.

**D. Etiquette pneumatiques/peinture.**

Cette étiquette est collée sur le pied milieu, côté conducteur.

Elle comporte les informations suivantes :

- les pressions de gonflage à vide et en charge,
- les dimensions des pneumatiques,
- la pression de gonflage de la roue de secours,
- la référence de la couleur de la peinture.



Le contrôle de la pression de gonflage doit être effectué à froid au moins tous les mois.



Une pression de gonflage insuffisante augmente la consommation de carburant.

## Appel d'urgence ou d'assistance



### Peugeot Connect SOS



En cas d'urgence, appuyer plus de 2 secondes sur cette touche. Le clignotement de la diode verte et un message vocal confirmeront que l'appel est lancé vers le centre d'appel "Peugeot Connect SOS".

Un nouvel appui immédiat sur cette touche, annule la demande.

La diode verte s'éteint.

A tout moment, un appui de plus de 8 secondes sur cette touche annule la demande.

La diode verte reste allumée (sans clignoter) lorsque la communication est établie. Elle s'éteint en fin de communication.

"Peugeot Connect SOS" localise immédiatement votre véhicule, entre en contact avec vous dans votre langue\*\*, et sollicite - si nécessaire - l'envoi des secours publics compétents\*\*. Dans les pays où la plateforme n'est pas opérationnelle, ou lorsque le service de localisation a été expressément refusé, l'appel est dirigé directement vers les services de secours (112) sans localisation.

! En cas de choc détecté par le calculateur d'airbag, et indépendamment des déploiements d'airbag éventuels, un appel d'urgence est lancé automatiquement.

i Si vous bénéficiez de l'offre Peugeot Connect Packs avec pack SOS et assistance inclus, vous disposez également de services complémentaires dans votre espace personnel MyPeugeot via le site internet PEUGEOT de votre pays, accessible sur [www.peugeot.com](http://www.peugeot.com).

\* Selon les conditions générales d'utilisation du service disponible en point de vente et sous réserve des limites technologiques et techniques.

\*\* Suivant la couverture géographique de "Peugeot Connect SOS", "Peugeot Connect Assistance" et la langue nationale officielle choisie par le propriétaire du véhicule. La liste des pays couverts et des services PEUGEOT CONNECT est disponible en points de vente ou sur [www.peugeot.pays](http://www.peugeot.pays).



## Fonctionnement du système



A la mise du contact, le voyant vert s'allume pendant 3 secondes indiquant le bon fonctionnement du système.



Le voyant orange clignote puis s'éteint : le système présente un dysfonctionnement.

Le voyant orange est allumé fixe : la pile de secours est à remplacer.

Dans les deux cas, les services d'appels d'urgence et assistance risquent de ne pas fonctionner.

Consulter un réparateur qualifié dans les meilleurs délais.

**i** Le dysfonctionnement du système n'empêche pas le véhicule de rouler.

## Peugeot Connect Assistance



Appuyer plus de 2 secondes sur cette touche pour demander une assistance en cas d'immobilisation du véhicule. Un message vocal confirme que l'appel est lancé\*\*.

Un nouvel appui immédiat sur cette touche annule la demande.

L'annulation est confirmée par un message vocal.

\*\* Suivant la couverture géographique de "Peugeot Connect SOS", "Peugeot Connect Assistance" et la langue nationale officielle choisie par le propriétaire du véhicule. La liste des pays couverts et des services PEUGEOT CONNECT est disponible en points de vente ou sur [www.peugeot.pays](http://www.peugeot.pays).

**i** Si vous avez acheté votre véhicule en dehors du réseau PEUGEOT, vous êtes invité à vérifier la configuration de ces services et pouvez en demander la modification auprès de votre réseau. Dans un pays multilingue, la configuration est possible dans la langue nationale officielle de votre choix.

**i** Pour des raisons techniques, notamment pour une meilleure qualité des services PEUGEOT CONNECT bénéficiant au client, le constructeur se réserve le droit d'opérer à tout moment des mises à jour du système télématique embarqué du véhicule.

## ÉQUIPEMENT JBL



Le système HiFi est un système 5.1 mis au point par les équipes de PEUGEOT en collaboration avec les représentants de la marque JBL.

A l'avant et l'arrière, 4 kits éclatés deux voies, dissociés par filtrage actif, sont implantés de manière optimisée dans l'habitacle.

Ceux-ci sont basés sur un tweeter à dôme tissu permettant une reproduction stable et équilibrée des aigus et d'un medium-woofer 50W RMS à moteur inversé avec aimant en néodyme possédant un haut rendement dans les basses fréquences.

La voie centrale en planche de bord améliore la reproduction de la scène sonore musicale, mettant l'auditeur dans une situation d'écoute reproduisant de manière réaliste l'enregistrement musical.

Le caisson de basses placé dans le coffre embarque un véritable subwoofer 150W triple-bobine dans un volume de charge optimisé, redonnant ampleur et impact au grave du spectre sonore.

Cet ensemble est géré par un amplificateur 10 voies 500W RMS sous 2 ohms, utilisant des traitements avancés type surround et répartition sonore, afin de donner un rendu optimal autant au conducteur qu'à tous les passagers dans l'habitacle.

# Écran tactile 7 pouces

## Navigation GPS - Autoradio multimédia - Téléphone Bluetooth®



	Sommaire
Premiers pas	278
Commandes au volant	280
Menus	281
Média	282
Radio	288
Radio DAB (Digital Audio Broadcasting)	290
Musique	292
Navigation	296
Navigation - Guidage	304
Trafic	308
Configuration	310
Services connectés	318
PEUGEOT Connect Apps	319
Téléphone	320
Questions fréquentes	328

**i** Le système est protégé de manière à fonctionner uniquement sur votre véhicule.

**!** Pour des raisons de sécurité, le conducteur doit impérativement réaliser les opérations nécessitant une attention soutenue véhicule à l'arrêt.  
L'affichage du message d'entrée en mode économie d'énergie signale la mise en veille des équipements électriques en fonctionnement.  
Reportez-vous à la rubrique Mode économie d'énergie.

## Premiers pas

Utiliser les touches disposées sous l'écran tactile pour accéder aux menus, puis appuyer sur les boutons matérialisés de l'écran tactile. Chaque menu s'affiche sur une page ou deux pages (page primaire et page secondaire).



**i** En cas de très forte chaleur, le système peut se mettre en veille (extinction complète de l'écran et du son) pendant une durée minimale de 5 minutes.

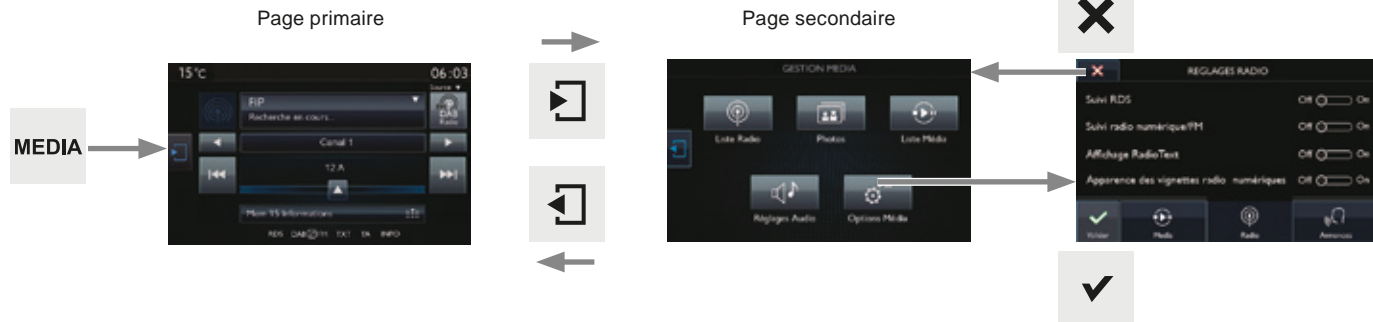



Raccourcis : à l'aide des touches tactiles situées dans le bandeau supérieur de l'écran tactile, il est possible d'accéder directement au choix de la source sonore, à la liste des stations (ou des titres selon la source) ou au réglage de la température.

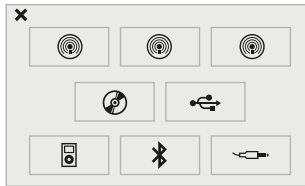

Sélection de la source sonore (selon version) :

- Radios "FM" / "DAB"\* / "AM"\*.
- Clé "USB".
- Lecteur CD situé en face avant.
- Téléphone connecté en Bluetooth\* et en diffusion multimédia Bluetooth\* (streaming).
- Lecteur média connecté par la prise auxiliaire (jack, câble non fourni).

\* Selon équipement.



Moteur tournant, un appui permet de couper le son.  
Contact coupé, un appui met le système en marche.



Réglage du volume (chaque source est indépendante, y compris les "Annonce trafic (TA)" et consignes de navigation).



En cas de forte chaleur, le volume sonore peut être limité afin de préserver le système. Le retour à la situation initiale s'effectue lorsque la température de l'habitacle baisse.



L'écran est de type "résistif", il est nécessaire d'effectuer un appui marqué, notamment pour les gestes dits "glissés" (balayage de liste, déplacement de la carte...). Un simple effleurement ne sera pas suffisant. Un appui à plusieurs doigts ne sera pas pris en compte.

L'écran est utilisable avec des gants. Cette technologie permet une utilisation par toutes les températures.



Pour entretenir l'écran, il est recommandé d'utiliser un chiffon doux non abrasif (chiffon à lunettes) sans produit additionnel.

Ne pas utiliser d'objets pointus sur l'écran.

Ne pas toucher l'écran avec les mains mouillées.

## Commandes au volant

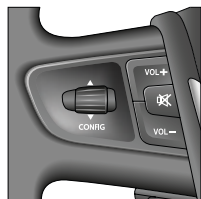
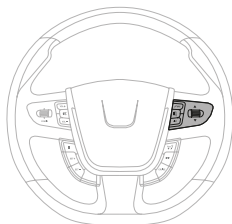
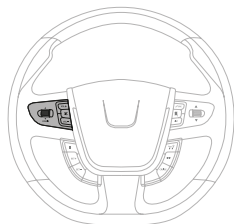

Pression : accéder au menu de l'afficheur du combiné.  
Rotation : naviguer dans le menu de l'afficheur du combiné.



Augmentation du volume.



Coupure / reprise du son.



Diminution du volume.



Média : changer de source multimédia.  
Téléphone : décrocher le téléphone.  
Appel en cours : accès au menu téléphone (Raccrocher, Mode secret, Mode mains libres).  
Téléphone, pression continue : refuser un appel entrant, raccrocher un appel en cours ; hors appel en cours, accès au menu téléphone.



Radio, rotation : recherche automatique de la station précédente / suivante.  
Média, rotation : plage précédente / suivante.  
Pression : validation d'une sélection.



Accéder au carrousel des menus.

**LIST**

Radio : afficher la liste des stations.  
Média : afficher la liste des pistes.  
Radio, pression continue : mettre à jour la liste des stations captées.

# Menus

DRIVE

## Aide à la conduite



Accéder à l'ordinateur de bord.  
Activer, désactiver, paramétrer certaines fonctions du véhicule.

MEDIA

## Média

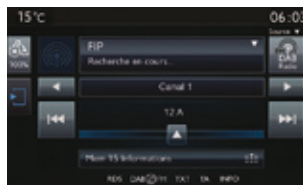

Sélectionner une source sonore, une station de radio, afficher des photographies.

NAV

## Navigation

(Selon équipement)



Paramétrer le guidage et choisir sa destination.

SETUP

## Configuration

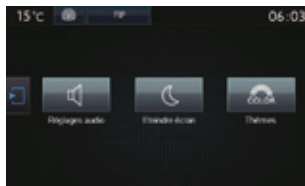

Paramétrer le son (balance, ambiance, ...), les univers graphiques, l'intensité lumineuse du poste de conduite, l'affichage (langue, unités, date, heure, ...).

WEB

## Services connectés

(Selon équipement)



(PEUGEOT CONNECT APPS).  
Se connecter à un portail d'applications pour faciliter, sécuriser et personnaliser ses déplacements par l'intermédiaire d'une clé de connexion disponible sur abonnement auprès du réseau PEUGEOT.

TEL



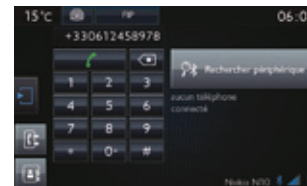





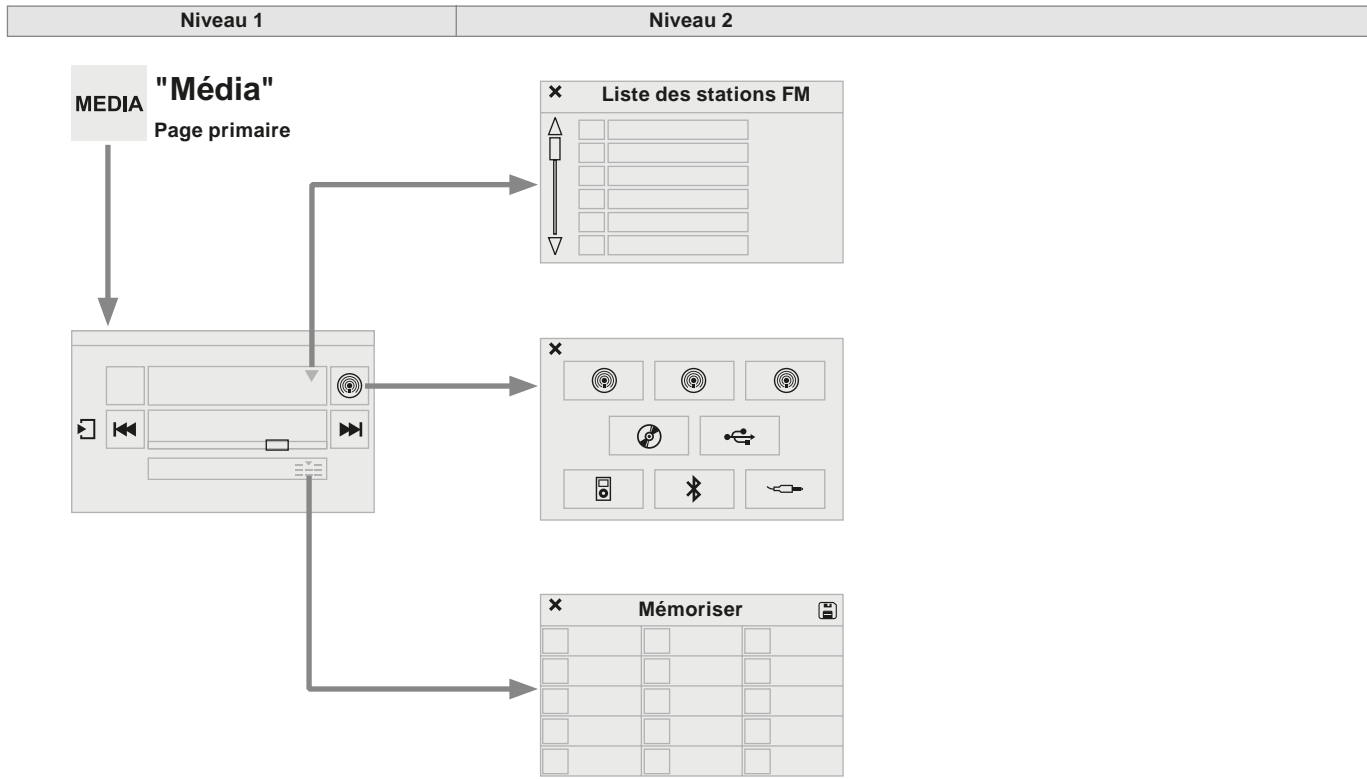







## Téléphone











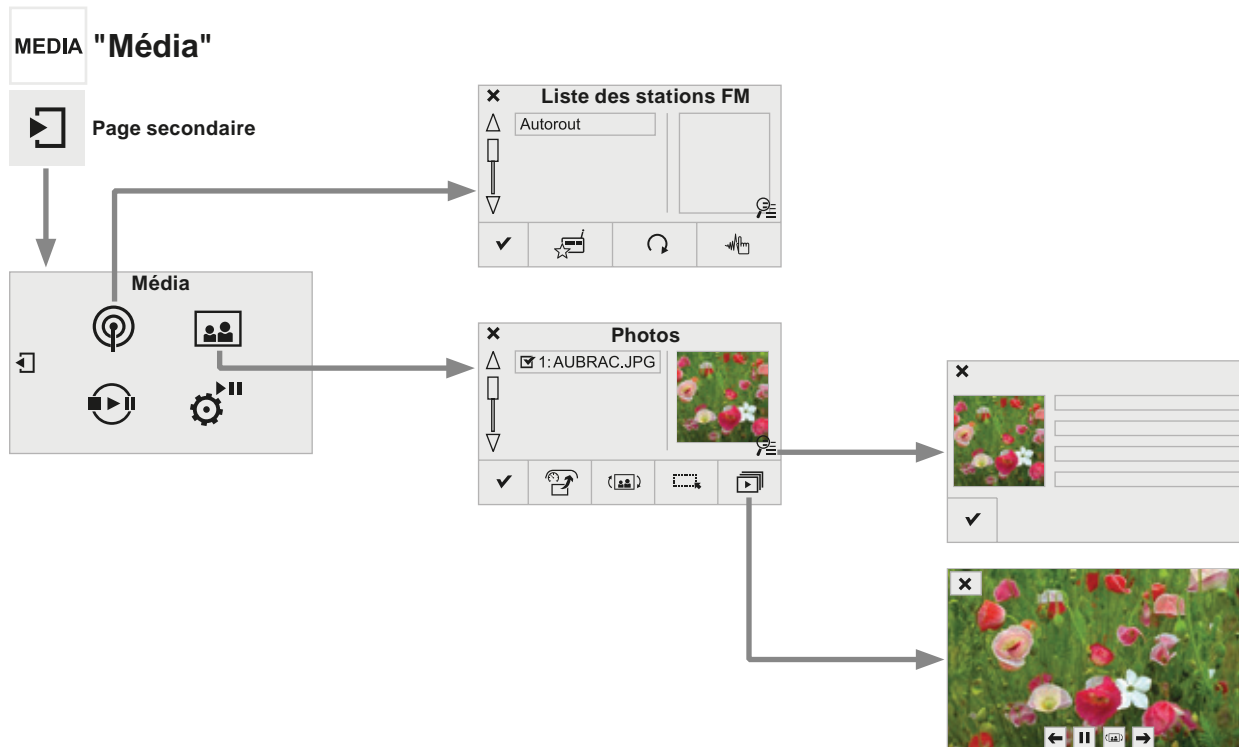









Connecter un téléphone en Bluetooth®.

# Média



Niveau 1		Niveau 2		Commentaires
 	<b>Média</b> ↓ <b>Liste</b>		<b>Liste des stations FM</b>	Appuyer sur une une station de radio pour la sélectionner.
 	<b>Média</b> ↓ <b>Source</b>	 <b>Radio FM</b>  <b>Radio DAB</b>  <b>Radio AM</b>  <b>CD</b>  <b>USB</b>  <b>iPod</b>  <b>Bluetooth</b>  <b>AUX</b>		Sélectionner le changement de source.
 	<b>Média</b> ↓ <b>Mémoriser</b>			Appuyer sur un emplacement vide ensuite sur "Mémoriser".



Niveau 1		Niveau 2		Niveau 3		Commentaires			
  	<p>Média ↓ Page secondaire ↓ Liste Radio</p>	 <b>Mémoriser</b>				Appuyer sur une radio pour la sélectionner.			
		 <b>Actualiser liste</b>				Actualiser la liste en fonction de la réception.			
		 <b>Fréquence</b>				Saisir la fréquence de la radio souhaitée.			
		 <b>Valider</b>				Enregistrer les paramètres.			
  	<p>Média ↓ Page secondaire ↓ Photos</p>	 <b>Sélection page</b>				Afficher la photo sélectionnée en plein écran.			
		 <b>Pivoter</b>				Faire pivoter la photo de 90°.			
		 <b>Tout sélectionner</b>				Sélectionner toutes les photos de la liste. Appuyer une deuxième fois pour désélectionner.			
		 <b>Diaporama</b>			Photo précédente.			Afficher les photos qui défilent en plein écran.	
					Pause / Lecture.				
					Photo suivante.				
 <b>Valider</b>				Enregistrer les paramètres.					

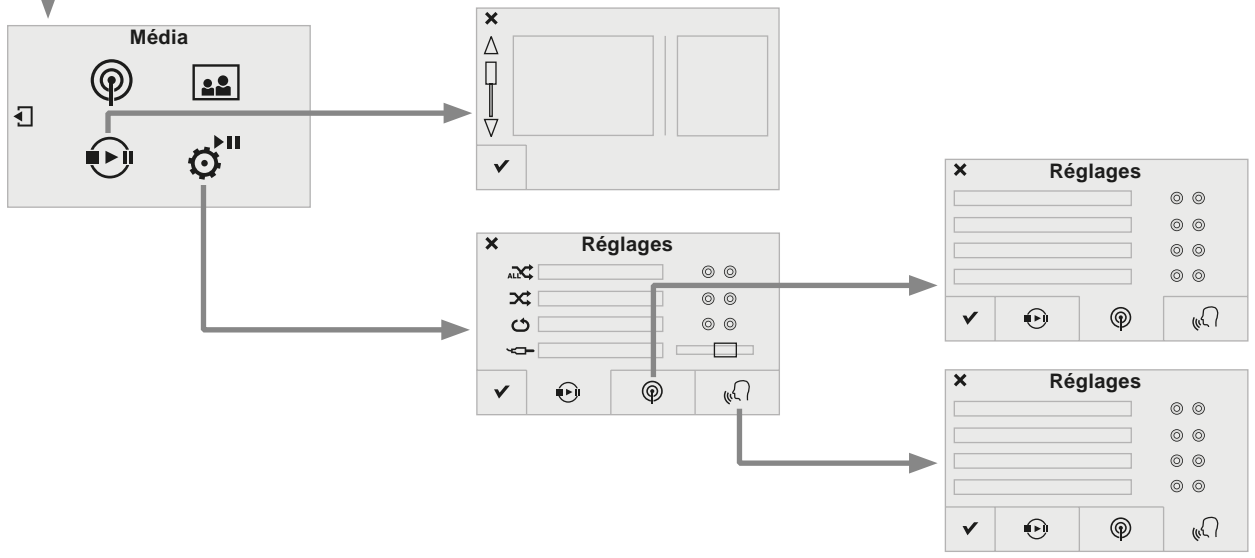



Niveau 1		Niveau 2		Niveau 3		Commentaires
MEDIA	<p>Média</p> <p>↓</p> <p>Page secondaire</p> <p>↓</p> <p>Liste Média</p>					Présentation du dernier média utilisé.
		<p>⏮</p> <p>Média</p> <p>↓</p> <p>Réglages</p>	<p>🎵</p> <p>Lecture aléatoire (toutes pistes)</p> <p>🎵</p> <p>Lecture aléatoire (album courant)</p> <p>🔄</p> <p>Lecture en boucle</p> <p>🔊</p> <p>Amplification Aux</p>			Choisir les paramètres de lecture.
MEDIA	<p>Média</p> <p>↓</p> <p>Page secondaire</p> <p>↓</p> <p>Réglages</p>	<p>📻</p> <p>Radio</p> <p>↓</p> <p>Réglages</p>	<p><input type="checkbox"/></p> <p>Suivi RDS</p> <p><input type="checkbox"/></p> <p>Suivi DAB/FM</p> <p><input type="checkbox"/></p> <p>Affichage RadioText</p> <p><input type="checkbox"/></p> <p>Affichage diaporama radio numérique</p>			Activer ou désactiver les options.
		<p>📢</p> <p>Annonces</p> <p>↓</p> <p>Réglages</p>	<p><input type="checkbox"/></p> <p>Annonce trafic (TA)</p> <p><input type="checkbox"/></p> <p>Météo</p> <p><input type="checkbox"/></p> <p>Sport - Info programmes</p> <p><input type="checkbox"/></p> <p>Alertes</p>			Activer ou désactiver les options.
		✓	Valider			Enregistrer les paramètres.

# Radio

## Sélectionner une station

**MEDIA** Appuyer sur **Média** pour afficher la page primaire.

ou

**MEDIA** Appuyer sur **Média** pour afficher la page primaire puis appuyer sur la page secondaire.



 Sélectionner "**Liste**" dans la page primaire.

ou

 Sélectionner "**Liste Radio**" sur la page secondaire.

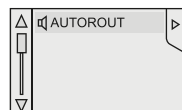

Sélectionner la radio dans la liste proposée.

 Sélectionner "**Actualiser liste**" pour rafraîchir la liste.

**OU**

**MEDIA** Appuyer sur **Média** pour afficher la page primaire puis sélectionner "**Mémoriser**".



 **Mémoire 1** Sélectionner une radio enregistré dans la liste.

 Si nécessaire, sélectionner le changement de source.

 Sélectionner la radio "**Radio FM**" ou "**Radio AM**".



**!** L'environnement extérieur (colline, immeuble, tunnel, parking, sous-sol...) peut bloquer la réception, y compris en mode de suivi RDS. Ce phénomène est normal dans la propagation des ondes radio et ne traduit en aucune manière une défaillance de l'autoradio.

## Modifier une fréquence

**MEDIA** Appuyer sur **Média** pour afficher la page primaire.



### Par recherche automatique de fréquence

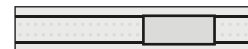

Appuyer sur **◀** ou **▶** ou déplacer le curseur pour la recherche automatique de la radio de fréquence inférieure ou supérieure.

**OU**

**MEDIA** Appuyer sur **Média** pour afficher la page primaire puis appuyer sur la page secondaire.



 Appuyer sur "**Saisir fréquence**" pour afficher la page primaire puis appuyer sur la page secondaire.

**PUIS**

Sélectionner le changement de source.



Sélectionner la radio "**Radio FM**" ou "**Radio AM**".

**OU**

Saisir la fréquence complète (ex : 92.10MHz) à l'aide du clavier puis "**Valider**".

FRANCE BLEU

**Par liste alphabétique**

Appuyer sur la radio en cours puis choisir la radio dans la liste proposée.

**Mémoriser une station**

Sélectionner une station ou une fréquence (reportez-vous à la rubrique correspondante).



Appuyer sur "**Mémoriser**".

Mémoire 1

Sélectionner un numéro dans la liste pour mémoriser la station précédemment choisie/réglée.

Un appui long sur un numéro mémorise la station.

Ou



Un appui sur cette touche enregistre les stations les unes à la suite des autres.

**Rappel des mémoires**

**MEDIA**

Appuyer sur **Média** pour afficher la page primaire puis sélectionner "**Mémoriser**".

**Activer / Désactiver le RDS**

**MEDIA**

Appuyer sur **Média** pour afficher la page primaire puis appuyer sur la page secondaire.



Sélectionner "**Réglages**".



Sélectionner "**Radio**".

Off  On

Activer / Désactiver "**Suivi RDS**".



Le RDS, si activé, permet de continuer à écouter une même station grâce au suivi de fréquence. Cependant, dans certaines conditions, le suivi de cette station RDS n'est pas assuré sur tout le pays, les stations de radio ne couvrant pas 100% du territoire. Cela explique la perte de réception de la station lors d'un trajet.

# Radio DAB (Digital Audio Broadcasting)

The screenshot shows a car radio interface with the following elements and annotations:

- Top Left:** "15°C" (Temperature) and "06:03" (Time).
- Top Center:** "FIP" (Station name) and "Recherche en cours..." (Searching...).
- Top Right:** "Source" dropdown menu and "FM DAB Radio" indicator.
- Middle:** "Canal 1" (Channel) and "12 A" (Frequency).
- Bottom:** "Mem 15 Informations" (Memory 15 Information) and "RDS DAB FM TXT TA INFO" (Options).
- Annotations:**
  - "Affichage du nom de la station courante." (Current station name display) points to "FIP".
  - "Raccourci : accès au choix de la source sonore et à la liste des stations (ou des titres selon la source)." (Shortcut: access to sound source choice and station list) points to the "Source" dropdown.
  - "Sélection de la station de radio." (Radio station selection) points to the "FIP" text.
  - "Vignette éventuellement diffusée par la radio." (Icon possibly broadcast by radio) points to the radio icon.
  - "Page secondaire." (Secondary page) points to the left navigation button.
  - "Multiplex" précédent. Station de radio précédente." (Previous multiplex. Previous radio station) points to the left navigation button.
  - "Affichage du nom et du numéro du 'multiplex' écouté, aussi appelé 'ensemble'." (Display of name and number of the listened multiplex, also called 'ensemble') points to "12 A".
  - "Sélection de la source sonore." (Sound source selection) points to the "Source" dropdown.
  - "Affichage de la bande 'DAB'." (DAB band display) points to the "DAB" indicator.
  - "Affichage du 'Radiotext' de la station courante." (Display of the current station's Radiotext) points to "Recherche en cours...".
  - "'Multiplex' suivant. Station de radio suivante." (Next multiplex. Next radio station) points to the right navigation button.
  - "Station mémorisée, touches 1 à 15" (Stored station, buttons 1 to 15) points to the "Mem 15" button.
  - "Appui court : sélection station de radio mémorisée. Appui long : mémorisation d'une station." (Short press: selection of stored radio station. Long press: storage of a station) points to the "Mem 15" button.
  - "Affichage des options : si active mais non disponible, l'affichage sera grisé, si active et disponible, l'affichage sera en blanc." (Display of options: if active but not available, the display will be greyed out, if active and available, the display will be white) points to the "RDS DAB FM TXT TA INFO" bar.

**i** Si la station "DAB" écoutée n'est pas disponible en "FM" l'option "DABFM" est grisée.

**!** Journaline® est un service d'information basé sur du texte conçu pour les systèmes de radiodiffusion numérique. Il fournit des informations textuelles structurées de façon hiérarchique, sous la forme de thèmes et sous-thèmes. Ce service est accessible par la page "LISTE DES STATIONS DAB".



## DAB (Digital Audio Broadcasting) Radio numérique

**!** La radio numérique vous permet une écoute de qualité supérieure et également un affichage d'informations graphiques concernant l'actualité de la radio écoutée. Sélectionner "Liste" dans la page primaire. Les différents "multiplex/ensemble" vous proposent un choix de radios rangées par ordre alphabétique.

**MEDIA** Appuyer sur **Média** pour afficher la page primaire.



Sélectionner le changement de source.



Sélectionner "**Radio DAB**".



Sélectionner "**Liste**" dans la page primaire.

OU



Sélectionner "**Liste Radio**" sur la page secondaire.

Sélectionner la radio dans la liste proposée.

## Radio numérique - Suivi DAB / FM

**i** Le "DAB" ne couvre pas à 100% le territoire. Lorsque la qualité du signal numérique est mauvaise, le "Suivi DAB/FM" permet de continuer à écouter une même station, en basculant automatiquement sur la radio analogique "FM" correspondante (si elle existe).

**MEDIA** Appuyer sur **Média** pour afficher la page primaire puis appuyer sur la page secondaire.



Sélectionner "**Réglages**".



Sélectionner "**Radio**".



Sélectionner "**Suivi radio numérique/FM**" puis "**Valider**".

**i** Si le "Suivi DAB/FM" est activé, il y a un décalage de quelques secondes lorsque le système bascule en radio analogique "FM" avec parfois une variation de volume. Lorsque la qualité du signal numérique redevient bonne, le système rebasculé automatiquement en "DAB".

**!** Si la station "DAB" écoutée n'est pas disponible en "FM" (option "**DAB/FM**" grisée), ou si le "Suivi DAB/FM" n'est pas activé, il y a une coupure de son lorsque la qualité du signal numérique devient mauvaise.

# Musique

## Lecteur USB

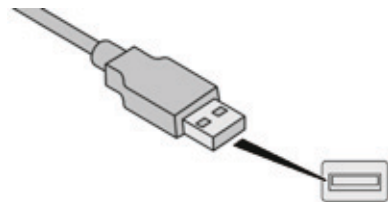

Insérer la clé USB dans la prise USB ou brancher le périphérique USB à la prise USB à l'aide d'un câble adapté (non fourni).

Le système constitue des listes de lecture (mémoire temporaire) dont le temps de création peut prendre de quelques secondes à plusieurs minutes à la première connexion.

Réduire le nombre de fichiers autres que musicaux et le nombre de répertoires permet de diminuer le temps d'attente.

Les listes de lecture sont actualisées à chaque coupure du contact ou connexion d'une clé USB. Les listes sont mémorisées : sans intervention dans les listes, le temps de chargement suivant est réduit.

## Prise Auxiliaire (AUX)

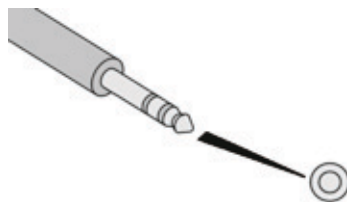

Brancher l'équipement nomade (lecteur MP3, ...) sur la prise Jack à l'aide d'un câble audio (non fourni).

Régler d'abord le volume de votre équipement nomade (niveau élevé). Régler ensuite le volume de votre autoradio.

Le pilotage des commandes se fait via l'équipement nomade.

## Lecteur CD

Insérer le CD dans le lecteur.

## Choix de la source

### MEDIA

Appuyer sur **Média** pour afficher la page primaire.



FM

Sélectionner le changement de source.

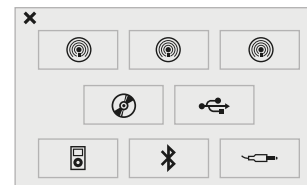

Choisir la source.

### SRC



La touche **SRC** (source) des commandes au volant permet de passer directement au média suivant, disponible si la source est active.



Faire un appui sur la touche **OK** pour valider la sélection.

## Informations et conseils

L'autoradio lit les fichiers audio avec l'extension ".wma, .aac, .flac, .ogg, .mp3" avec un débit compris entre 32 Kbps et 320 Kbps.

Il supporte aussi le mode VBR (Variable Bit Rate).

Tout autre type de fichier (.mp4, ...) ne peut être lu.

Les fichiers ".wma" doivent être de type wma 9 standard.

Les fréquences d'échantillonnage supportées sont 32, 44 et 48 KHz.

Il est conseillé de rédiger les noms de fichiers avec moins de 20 caractères en excluant les caractères particuliers (ex : « » ? . ; ù) afin d'éviter tout problème de lecture ou d'affichage.

Pour pouvoir lire un CDR ou un CDRW gravé, sélectionner lors de la gravure les standards ISO 9660 niveau 1, 2 ou Joliet de préférence.

Si le disque est gravé dans un autre format, il est possible que la lecture ne s'effectue pas correctement.

Sur un même disque, il est recommandé de toujours utiliser le même standard de gravure, avec une vitesse la plus faible possible (4x maximum) pour une qualité acoustique optimale.

Dans le cas particulier d'un CD multi-sessions, le standard Joliet est recommandé.

**!** Le système supporte les lecteurs nomades USB Mass Storage, les BlackBerry® ou les lecteurs Apple® via les prises USB. Le câble d'adaptation est non fourni.

La gestion du périphérique se fait par les commandes du système audio. Les autres périphériques, non reconnus par le système lors de la connexion, doivent être branchés à la prise auxiliaire à l'aide d'un câble Jack (non fourni).

Utiliser uniquement des clés USB au format FAT32 (File Allocation Table).

**!** Le système ne supporte pas le branchement simultané de deux appareils identiques (deux clés, ou deux lecteurs Apple®) mais il est possible de brancher une clé et un lecteur Apple®.

**i** Il est recommandé d'utiliser le câble USB de l'appareil nomade.

## Streaming audio Bluetooth®

Le streaming permet d'écouter les fichiers audio du téléphone via les haut-parleurs du véhicule.

Connecter le téléphone : voir la rubrique "**Téléphone**", puis "**Bluetooth**". Choisir le profil "**Audio**" ou "**Tous**".

Si la lecture ne commence pas automatiquement, il peut être nécessaire de lancer la lecture audio à partir du téléphone. Le pilotage se fait via le périphérique ou en utilisant les touches à partir de l'autoradio.

**!** Une fois connecté en streaming, le téléphone est considéré comme une source média. Il est recommandé d'activer le mode "**Répétition**" sur le périphérique Bluetooth.

## Connexion lecteurs Apple®

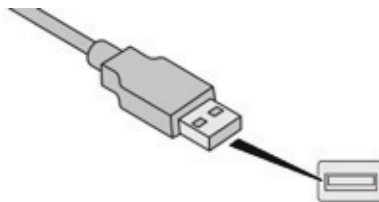

Connecter le lecteur Apple® à la prise USB à l'aide d'un câble adapté (non fourni). La lecture commence automatiquement.

Le pilotage se fait via les commandes du système audio.

**i** Les classements disponibles sont ceux du lecteur nomade connecté (artistes / albums / genres / playlists / audiobooks / podcasts). Le classement utilisé par défaut est le classement par artistes. Pour modifier le classement utilisé, remonter l'arborescence jusqu'à son premier niveau puis sélectionner le classement souhaité (playlists par exemple) et valider pour descendre l'arborescence jusqu'à la piste souhaitée.





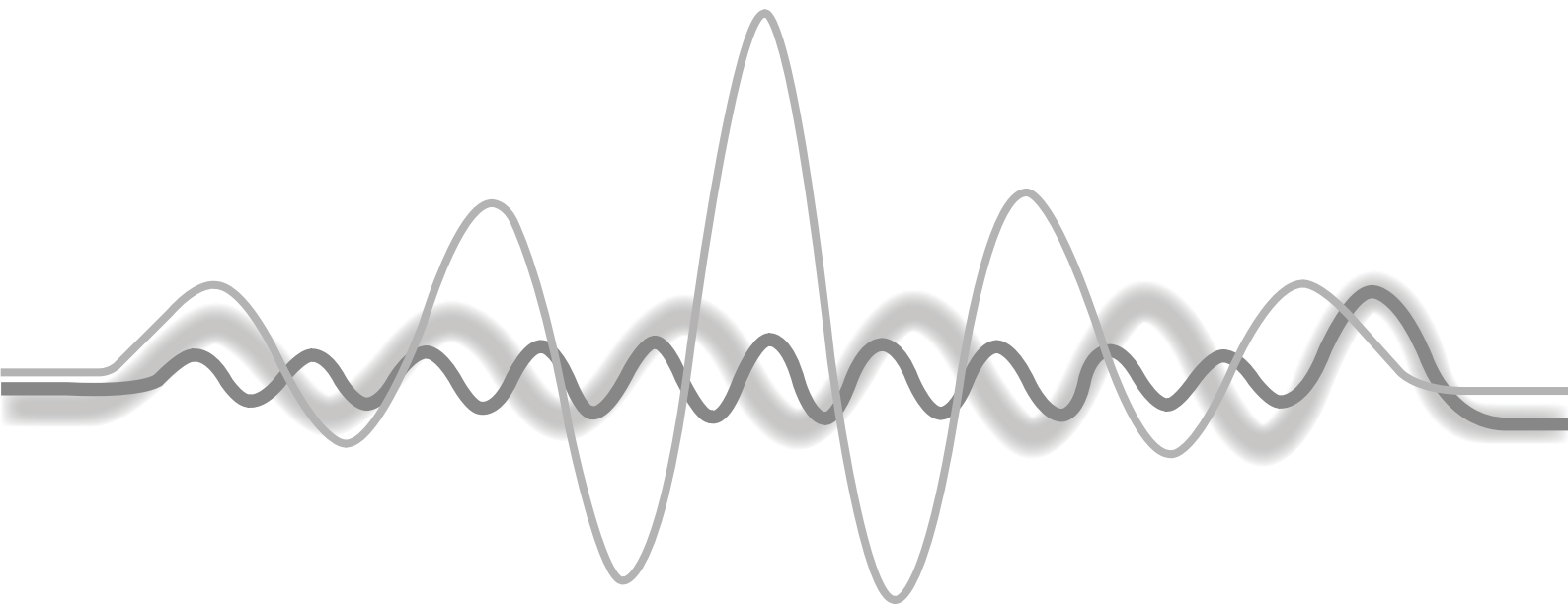



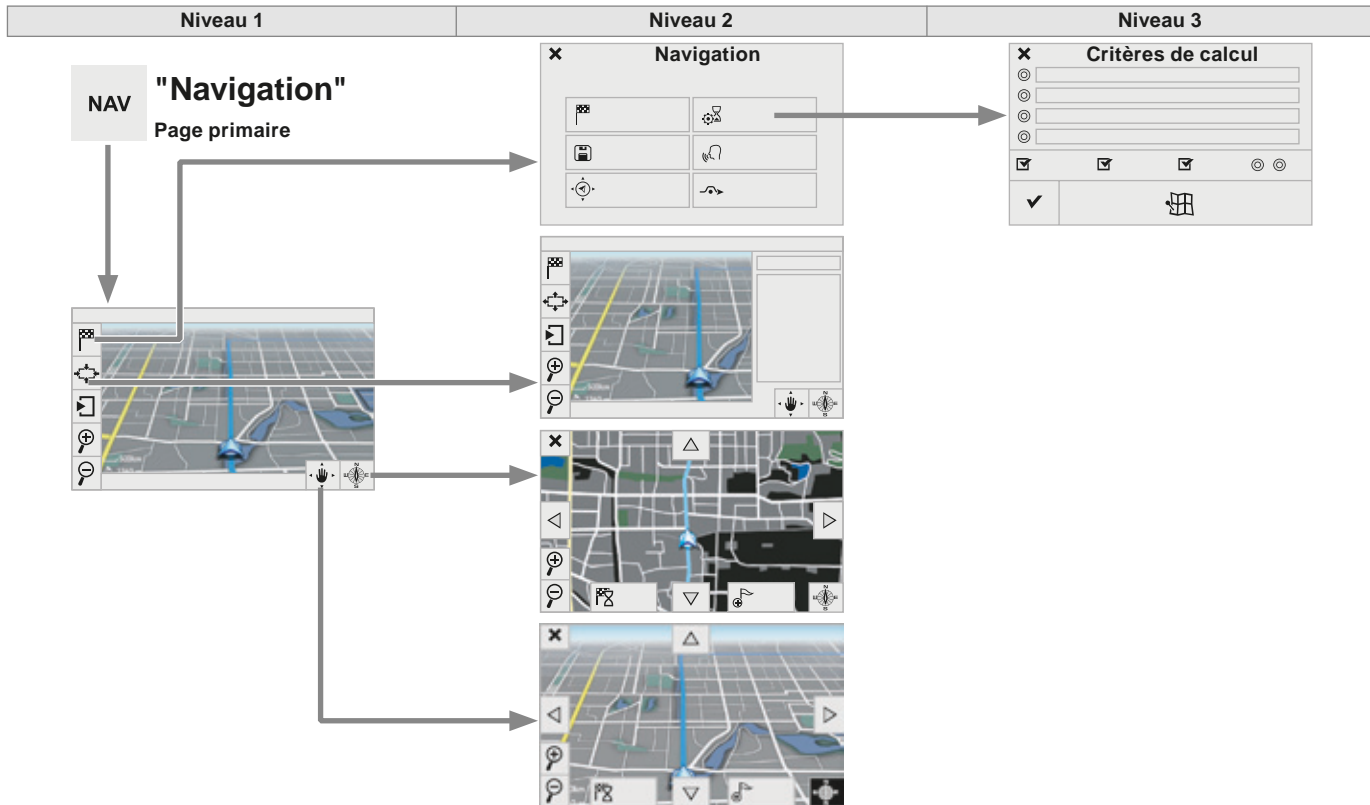



La version du logiciel de l'autoradio peut être incompatible avec la génération de votre lecteur Apple®.











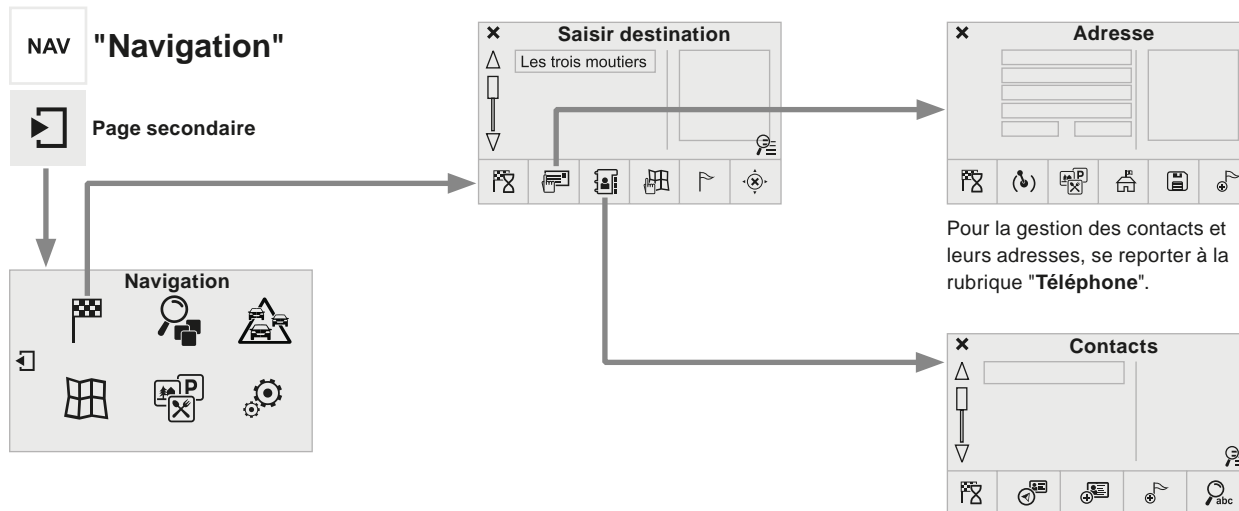













# Navigation



Niveau 1		Niveau 2		Niveau 3		Commentaires
 Navigation ↓ Réglages Navigation		<b>Saisir destination</b>			Afficher les dernières destinations.	
		<b>Critères de calcul</b>	<input type="radio"/>	Le plus rapide	Choisir les critères de guidages. La carte affiche le trajet choisi selon le(s) critère(s).	
			<input type="radio"/>	Le plus court		
			<input type="radio"/>	Temps / distance		
			<input type="radio"/>	Ecologique		
			<input checked="" type="checkbox"/>	Péages		
			<input checked="" type="checkbox"/>	Ferries		
			<input type="checkbox"/>	Strict-Proche		
				Voir itinéraire sur carte		Afficher la carte et lancer le guidage.
	<input checked="" type="checkbox"/>	Valider	Enregistrer les options.			
	<b>Archiver</b>		Enregistrer l'adresse en cours.			
NAV	<b>Arrêter le guidage</b>		Supprimer l'information de navigation.			
	<b>Voix</b>		Choisir le volume de la voix et l'énoncé des noms des rues.			
	<b>Dévier itinéraire</b>		Dévier de votre itinéraire initial selon une certaine distance.			
 Navigation			Afficher en mode texte.			
			Zoomer.			
			Dézoomer.			
		<input type="checkbox"/>	Afficher en mode plein écran. Utiliser les flèches pour déplacer la carte.			
			Basculer sur une carte 2D.			





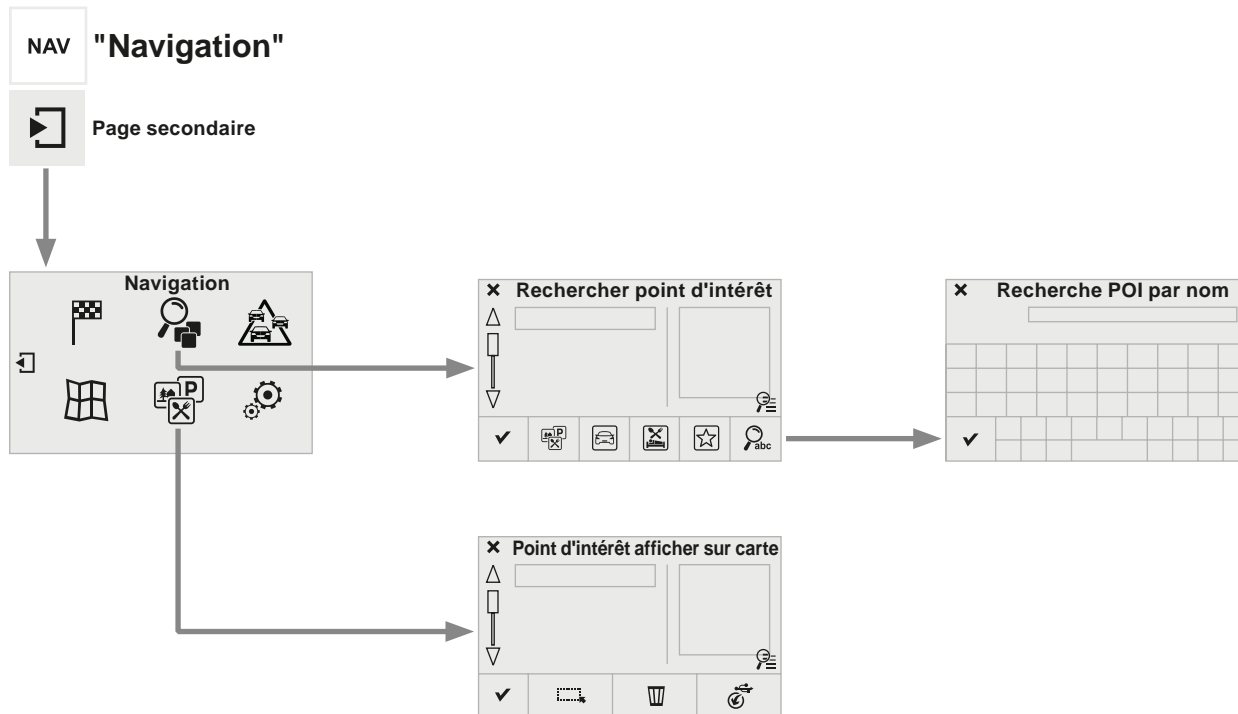



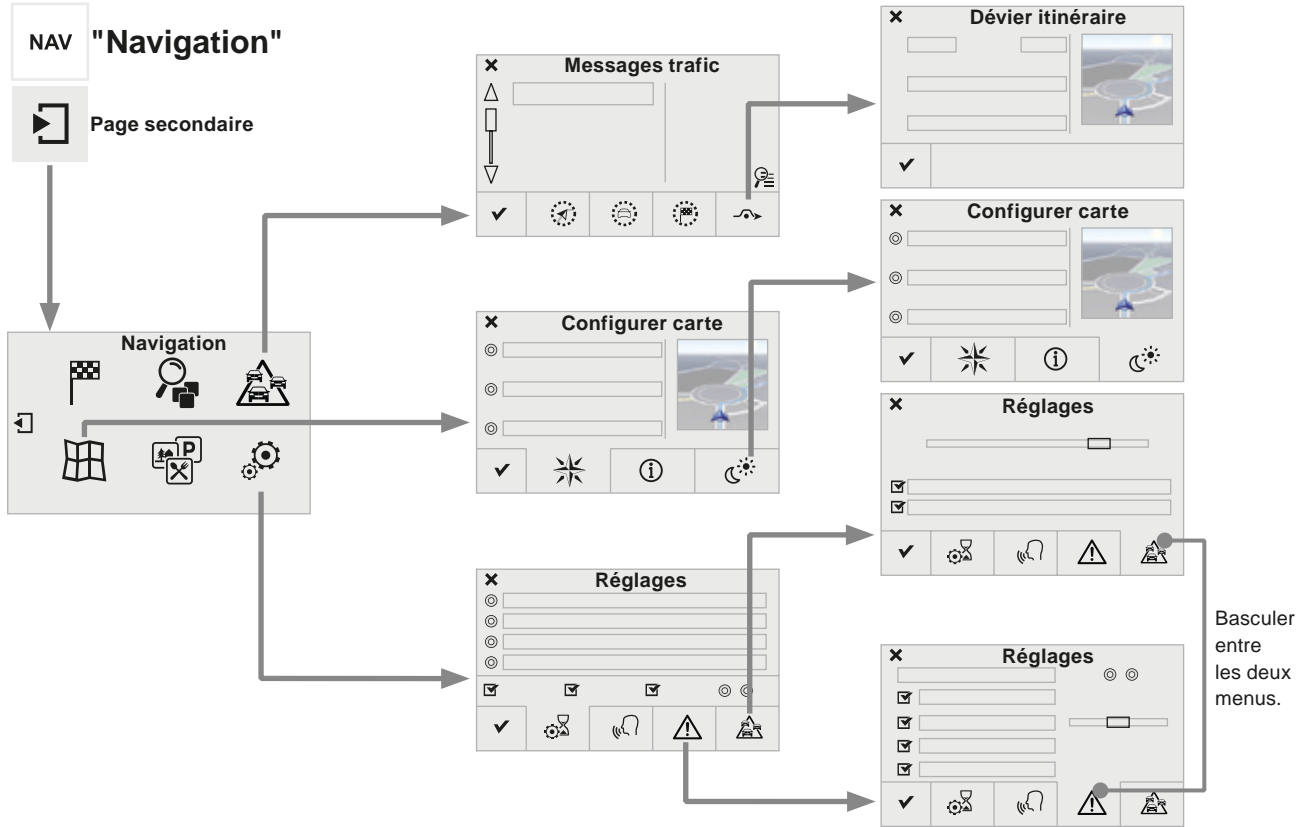













Niveau 1		Niveau 2		Niveau 3		Commentaires
  	<p style="text-align: center;"><b>Navigation</b></p> <p style="text-align: center;">↓</p> <p style="text-align: center;"><b>Page secondaire</b></p> <p style="text-align: center;">↓</p> <p style="text-align: center;"><b>Saisir destination</b></p>		<b>Adresse</b>	 Lieu actuel	Paramétrer l'adresse.	
				 Point d'intérêt		
				 Centre Ville		
				 Archiver	Enregistrer l'adresse en cours.	
				 Ajouter étape	Ajouter une étape sur le parcours.	
				 Guider vers	Appuyer pour calculer l'itinéraire.	
			<b>Contacts</b>	 Fiches adresse	Choisir un contact puis calculer l'itinéraire.	
				 Créer fiche		
				 Ajouter étape		
				 Rechercher contact		
 Guider vers						
	<b>Sur carte</b>		Afficher la carte et zoomer pour consulter les routes.			
		 <b>Etape &amp; iti.</b>	Créer, ajouter/supprimer une étape ou visualiser la feuille de route.			
NAV	<b>Arrêter</b>		Supprimer l'information de navigation.			
	<b>Guider vers</b>		Appuyer pour calculer l'itinéraire.			



Niveau 1		Niveau 2		Niveau 3	Commentaires
  	Navigation ↓ Page secondaire ↓ Rechercher POI	 Tous les POI			Liste des catégories disponibles. Après le choix de la catégorie, sélectionner les points d'intérêt.
		 Automobile			
		 Resto / hôtels			
		 Personnels			
		 Par nom			
		<input checked="" type="checkbox"/> Rechercher			Enregistrer les paramètres.
  	Navigation ↓ Page secondaire ↓ Afficher POI	 Tout sélectionner			Choisir les paramètres d'affichage des POI.
		 Supprimer			
		 Importer POI			
		<input checked="" type="checkbox"/> Valider			Enregistrer les options.





Niveau 1		Niveau 2		Niveau 3		Commentaires	
  	<b>Navigation</b> ↓ <b>Page secondaire</b> ↓ <b>Messages trafic</b>	 <b>Sur l'itinéraire</b>				Paramétrer le choix des messages et le rayon de filtrage.	
		 <b>Autour véhicule</b>					
		 <b>A destination</b>					
		 <b>Dévier</b>	<input type="radio"/>	Dévier sur une distance de			
			<input type="radio"/>	Recalculer itinéraire			
	<input checked="" type="checkbox"/> <b>Terminer</b>					Enregistrer vos sélections.	
  	<b>Navigation</b> ↓ <b>Page secondaire</b> ↓ <b>Configurer carte</b>	 <b>Orientation</b>		<input type="radio"/>	A plat orientée Nord	Choisir l'affichage et l'orientation de la carte.	
				<input type="radio"/>	A plat orientée véhicule		
				<input type="radio"/>	En perspective		
		 <b>Cartes</b>					
		 <b>Aspect</b>	<input type="radio"/>	Carte couleur « jour »			
			<input type="radio"/>	Carte couleur « nuit »			
			<input type="radio"/>	Jour / nuit automatique			
	<input checked="" type="checkbox"/> <b>Valider</b>					Enregistrer les paramètres.	
  	<b>Navigation</b> ↓ <b>Page secondaire</b> ↓ <b>Réglages</b>	 <b>Critères calcul</b>				Paramétrer les choix et choisir le volume de la voix et l'énoncé des noms des rues.	
		 <b>Voix</b>					
		 <b>Alerte !</b>					
		 <b>Options trafic</b>					
			<input checked="" type="checkbox"/> <b>Valider</b>				

# Navigation - Guidage

## Choix d'une destination

### Vers une nouvelle destination

-  Appuyer sur **Navigation** pour afficher la page primaire.
-  Appuyer sur la page secondaire.
-  Sélectionner "**Saisir destination**".
-  Sélectionner "**Adresse**".

▼	FRANCE	0
▼	PARIS	0
▼	Bld Hossein	0
N°	20	

Paramétrer le "**Pays** :" dans la liste proposée puis de la même façon la "**Ville** :" ou son code postal, la "**Voie** :", le "**N°** :".  
Validerà chaque fois.

 Sélectionner "**Archiver**" pour enregistrer l'adresse saisie dans une fiche contact.  
Le système permet d'enregistrer jusqu'à 200 fiches.

 Sélectionner "**Guider vers**".

 Choisir le critère de guidage : "**Le plus rapide**" ou "**Le plus court**" ou "**Temps / distance**" ou "**Ecologique**".

 Choisir les critères de restriction : "**Péages**", "**Ferries**", "**Trafic**", "**Strict**", "**Proche**".

 Sélectionner "**Valider**".

Ou

 Faire un appui sur "**Voir itinéraire sur carte**" pour démarrer le guidage.

 Pour effacer l'information du guidage, appuyer sur "**Réglages**".

 Appuyer sur "**Arrêter le guidage**".

 Pour reprendre le guidage, appuyer sur "**Réglages**".

 Appuyer sur "**Reprendre le guidage**".

## Vers une des dernières destinations

**NAV**

Appuyer sur **Navigation** pour afficher la page primaire.



Appuyer sur la page secondaire.



Sélectionner "**Saisir destination**".

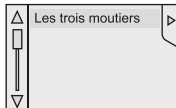

Sélectionner l'adresse dans la liste proposée.



Sélectionner "**Guider vers**".



Sélectionner les critères puis "**Valider**" ou faire un appui sur "**Voir itinéraire sur carte**" pour démarrer le guidage.

## Vers un contact du répertoire

**i**

Afin de pouvoir utiliser la navigation "vers un contact du répertoire", il est nécessaire de renseigner au préalable l'adresse de votre contact.

**NAV**

Appuyer sur **Navigation** pour afficher la page primaire.



Appuyer sur la page secondaire.



Sélectionner "**Saisir destination**".



Sélectionner "**Contacts**".

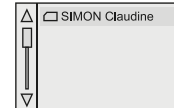

Sélectionner la destination choisie parmi les contacts dans la liste proposée.





Sélectionner "**Guider vers**".





Sélectionner les critères puis "**Valider**" pour démarrer le guidage.

## Vers des coordonnées GPS

 Appuyer sur **Navigation** pour afficher la page primaire.

 Appuyer sur la page secondaire.

 Sélectionner "**Saisir destination**".

 Sélectionner "**Adresse**".

 Paramétrer la "**Longitude :**" puis la "**Latitude :**".

 Sélectionner "**Guider vers**".

 Sélectionner les critères puis "**Valider**" ou faire un appui sur "**Voir itinéraire sur carte**" pour démarrer le guidage.

## Vers un point de la carte

 Appuyer sur **Navigation** pour afficher la page primaire.

 Appuyer sur la page secondaire.

 Sélectionner "**Saisir destination**".

 Sélectionner "**Sur carte**".

Sur la carte zoomer, fait apparaître des points renseignés.

L'appui prolongé sur un point ouvre leur contenu.

## Vers des points d'intérêt (POI)

Les points d'intérêt (POI) sont répertoriés en différentes catégories.

 Appuyer sur **Navigation** pour afficher la page primaire.

 Appuyer sur la page secondaire.

 Sélectionner "**Rechercher POI**".

 Sélectionner "**Tous les POI**".

Ou

 "**Automobile**".

Ou

 "**Resto / hôtels**".

**i** Une mise à jour cartographique annuelle permet de bénéficier du signalement de nouveaux points d'intérêt.

Vous pouvez également mettre à jour tous les mois les Zones à risques / Zones de danger.

La procédure détaillée est disponible sur :  
<http://peugeot.navigaton.com>.

## Paramétrage des alertes Zones à risques / Zones de danger

NAV

Appuyer sur **Navigation** pour afficher la page primaire.



Appuyer sur la page secondaire.



Sélectionner "**Réglages**".



Sélectionner "**Alerte !**".

Il est possible alors d'activer l'alerte Zones à risques puis :

- "Alerte sonore"
- "Alerter uniq. en guidage"
- "Alerter uniq. en survitesse"
- "Afficher les limites de vitesse"
- "Délai" : le choix du délai permet de définir le temps précédant l'alerte des Zones à risques.



Sélectionner "**Valider**".

**!** Cette série d'alertes et d'affichage n'est disponible que si les Zones à risques ont été au préalable téléchargées et installées sur le système.

## Trafic

### Informations trafic

#### Affichage des messages

NAV

Appuyer sur **Navigation** pour afficher la page primaire.



Appuyer sur la page secondaire.



Sélectionner "**Messages trafic**".

Paramétrer les filtres :



"**Sur l'itinéraire**",



"**Autour de**",



"**A destination**", pour obtenir une liste de message plus fine.

Appuyer une seconde fois pour désactiver le filtre.



Sélectionner le message dans la liste ainsi proposée.



Sélectionner la loupe pour avoir les renseignements vocaux.

**i** Les messages TMC (Trafic Message Channel) sur Navigation-GPS sont des informations de circulation émises en temps réel.

## Paramétrer le filtrage

**NAV**

Appuyer sur **Navigation** pour afficher la page primaire.



Appuyer sur la page secondaire.



Sélectionner "**Réglages**".



Sélectionner "**Options trafic**".



Sélectionner :

- "**Etre informé des nouveaux messages**",
- "**Enoncé vocal des messages**",

Puis affiner le rayon de filtrage.



Sélectionner "**Valider**".

**i** Nous préconisons un rayon de filtrage de :

- 20 km en agglomération,
- 50 km sur autoroute.

## Écouter les messages TA

**NAV**

Appuyer sur **Navigation** pour afficher la page primaire.



Appuyer sur la page secondaire.



Sélectionner "**Réglages**".



Sélectionner "**Voix**".

Off  On



Activer / Désactiver "**Traffic (TA)**".

**i** La fonction TA (Trafic Annoncement) rend prioritaire l'écoute des messages d'alerte TA. Pour être active, cette fonction nécessite la réception correcte d'une station de radio émettant ce type de message. Dès l'émission d'une info trafic, le média en cours s'interrompt automatiquement pour diffuser le message TA. L'écoute normale du média reprend dès la fin de l'émission du message.

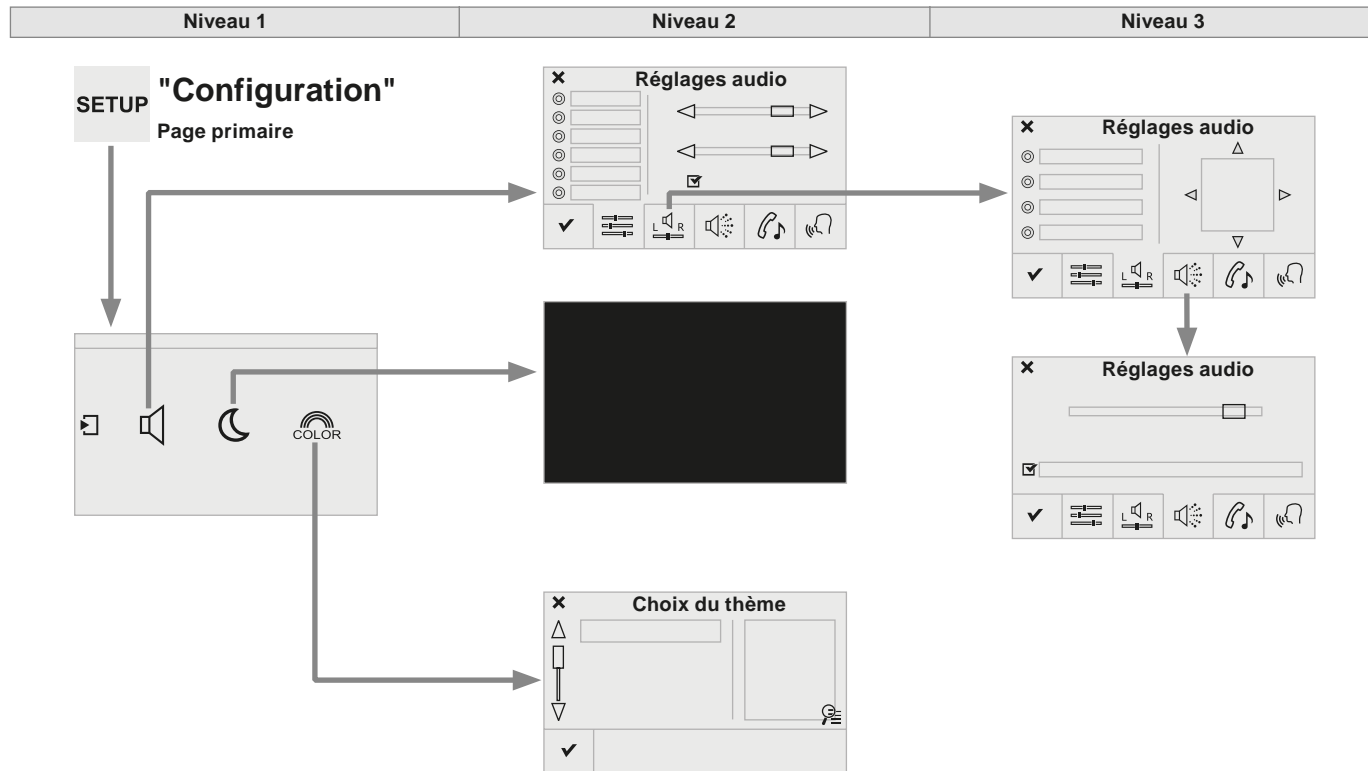





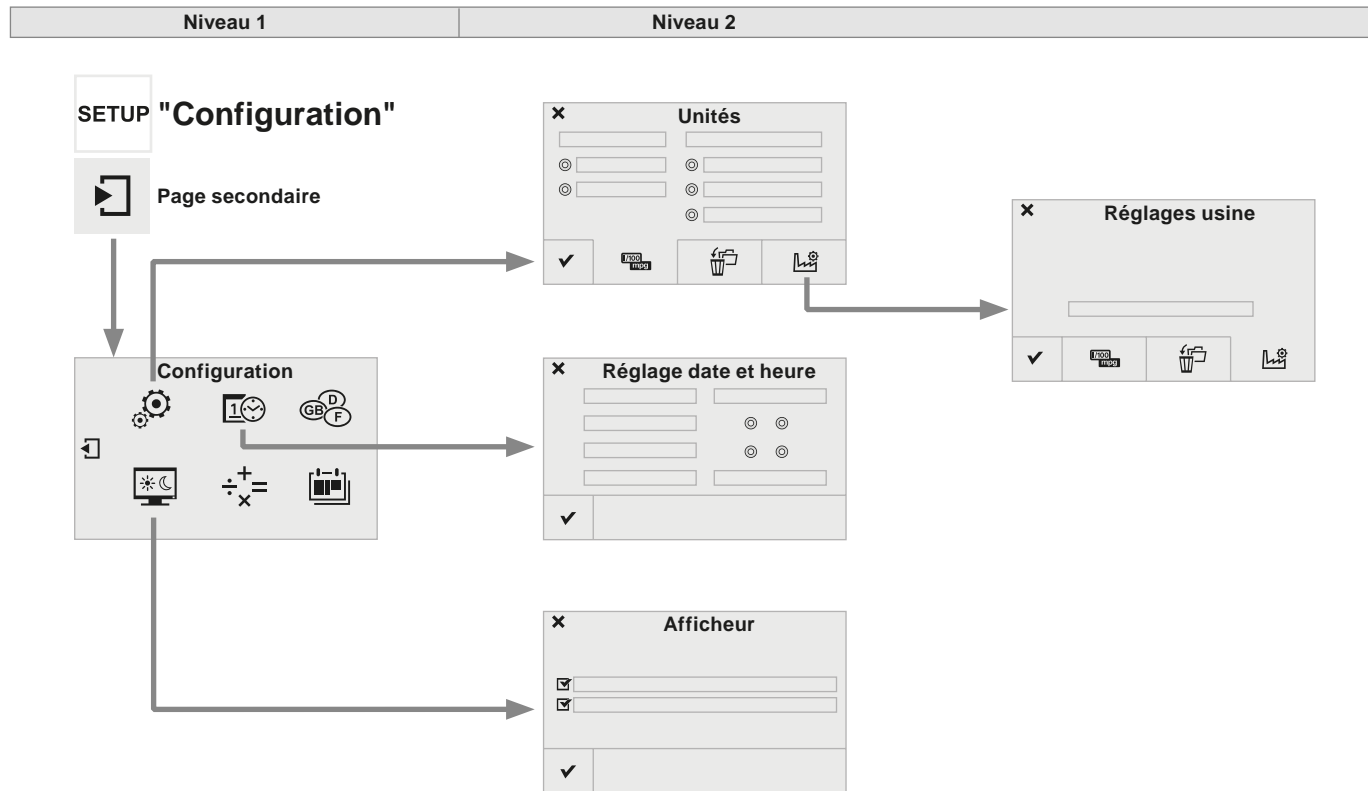

# Configuration





Niveau 1		Niveau 2		Niveau 3	Commentaires
 	<b>Configuration</b> ↓ <b>Réglages audio</b>	 <b>Ambiances</b>			Choisir l'ambiance sonore.
		 <b>Répartition</b>			Paramétrer la position du son dans le véhicule grâce au système Arkamys®.
		 <b>Effets</b>			Choisir le niveau sonore ou l'activer selon la vitesse du véhicule.
		 <b>Sonneries</b>			Choisir la mélodie et le volume de la sonnerie lorsque le téléphone sonne.
		 <b>Voix</b>			Choisir le volume de la voix et l'énoncé des noms des rues
		 <b>Valider</b>			Enregistrer les paramètres.
 	<b>Configuration</b> ↓ <b>Eteindre écran</b>				Extinction de l'affichage (écran noir). Un appui sur l'écran noir permet de revenir à l'affichage.
 	<b>Configuration</b> ↓ <b>Thèmes</b>	 <b>Valider</b>			Après avoir choisi l'environnement, enregistrer le paramètre.



Niveau 1		Niveau 2		Commentaires
SETUP  	<b>Configuration</b> ↓ <b>Page secondaire</b> ↓ <b>Réglages Système</b>	 <b>Unités</b>		Paramétrer les Unités d'affichage de la distance, de la consommation et de la température.
		 <b>Effacer données</b>		Sélectionner la ou les donnée(s) choisie(s) dans la liste puis appuyer sur Supprimer.
		 <b>Réglages usine</b>		Paramétrer les réglages d'origine.
		✓ <b>Valider</b>		Enregistrer les paramètres.
SETUP  	<b>Configuration</b> ↓ <b>Page secondaire</b> ↓ <b>Heure/Date</b>	✓ <b>Valider</b>		Paramétrer la date et l'heure puis valider.
SETUP  	<b>Configuration</b> ↓ <b>Page secondaire</b> ↓ <b>Réglage Ecran</b>	<input checked="" type="checkbox"/> <b>Activer défilement texte automatique</b>		Paramétrer puis valider.
		<input checked="" type="checkbox"/> <b>Activer les animations</b>		
		✓ <b>Valider</b>		

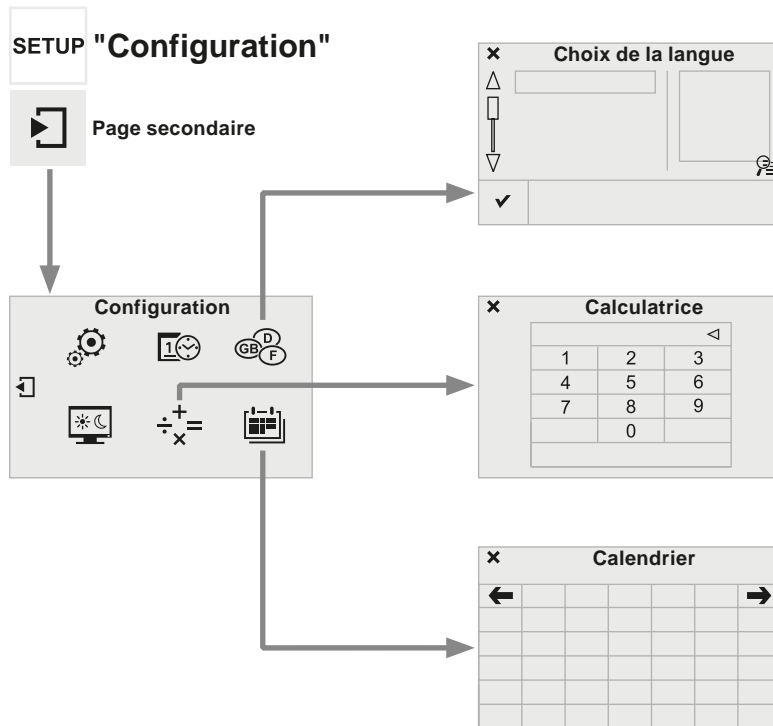

Niveau 1		Niveau 2		Commentaires
  	<b>Configuration</b> ↓ <b>Page secondaire</b> ↓ <b>Langues</b>	✓	<b>Valider</b>	Sélectionner la langue puis valider.
  	<b>Configuration</b> ↓ <b>Page secondaire</b> ↓ <b>Calculatrice</b>			Sélectionner la calculatrice.
  	<b>Configuration</b> ↓ <b>Page secondaire</b> ↓ <b>Calendrier</b>			Sélectionner le calendrier.

## Réglages sons

### SETUP

Appuyer sur **Configuration** pour afficher la page primaire.



Sélectionner "**Réglages Audio**".



Sélectionner "**Ambiances**" ou "**Répartition**" ou "**Effets**" ou "**Sonneries**" ou "**Voix**".



**!** La répartition (ou spatialisation grâce au système Arkamys®) du son est un traitement audio qui permet d'adapter la qualité sonore, en fonction du nombre d'auditeurs dans le véhicule. Disponible uniquement en configuration 6 haut-parleurs.

**!** Les réglages audio (**Ambiances**, **Graves**, **Aigus**, **Loudness**) sont différents et indépendants pour chaque source sonore. Les réglages de **Répartition** et de **Balance** sont communs à toutes les sources.

**!**

- "**Ambiances**" (6 ambiances au choix)
- "**Graves** :
- "**Aigus** :
- "**Loudness**" (Activer/Désactiver)
- "**Répartition**" ("**Conducteur**", "**Tous passagers**", "**Avant seul**")
- "**Retour sonore sur écran tactile**"
- "**Volume asservi à la vitesse**" (Activer/Désactiver)

**i** Audio embarqué : le Sound Staging d'Arkamys® optimise la répartition du son dans l'habitacle.

## Thèmes

### SETUP

Appuyer sur **Configuration** pour afficher la page primaire.



Sélectionner "**Thèmes**".



Sélectionner dans la liste l'univers graphique puis "**Valider**".

**i** A chaque changement d'univers graphique le système effectue un redémarrage avec un passage par un écran noir.

**!** Pour des raisons de sécurité, la procédure de changement d'univers graphique est possible uniquement véhicule à l'arrêt.

## Système

### Modifier les paramètres du système

**SETUP** Appuyer sur **Configuration** pour afficher la page primaire puis appuyer sur la page secondaire.



Sélectionner "**Réglages Système**".



Sélectionner "**Unités**" pour changer l'unité de distance, consommation et températures.



Sélectionner "**Effacer données**" pour effacer la liste des dernières destinations, les points d'intérêt personnel, les contacts du répertoire.



Cocher le(s) réglage(s) puis sélectionner "**Supprimer**".



Sélectionner "**Réglages usine**" pour revenir aux réglages initiaux.



**SETUP** Appuyer sur **Configuration** pour afficher la page primaire puis appuyer sur la page secondaire.



Sélectionner "**Réglage Ecran**".



Activer ou désactiver : "**Activer défilement texte automatique**" et "**Activer les animations**".



**SETUP** Appuyer sur **Configuration** pour afficher la page primaire puis appuyer sur la page secondaire.



Sélectionner :



- "**Heure/Date**" pour changer le fuseau horaire, la synchronisation sur GPS, l'heure et son format puis la date.



- "**Langues**" pour changer de langue.



- "**Calculatrice**" pour afficher une calculatrice.



- "**Calendrier**" pour afficher un calendrier.

# Services connectés

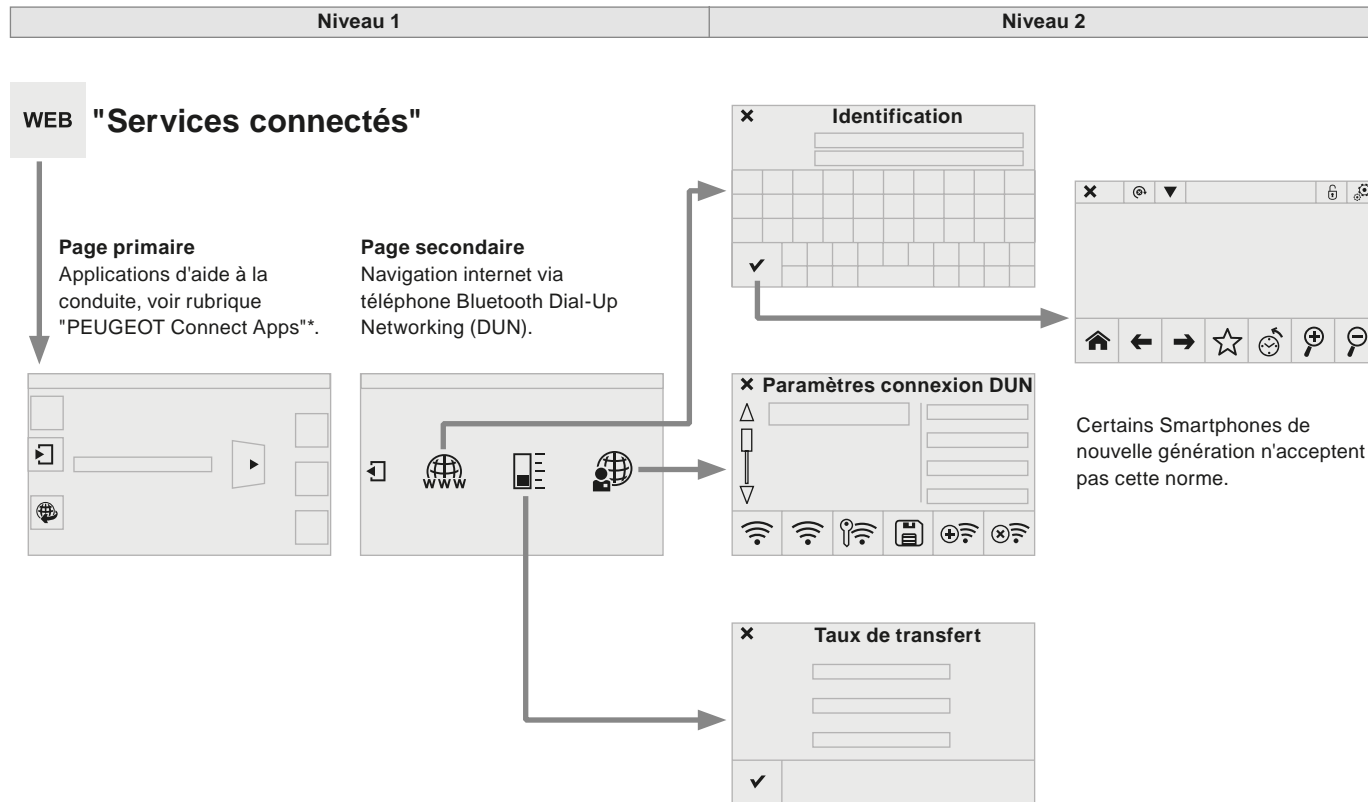

\*Selon pays.



# PEUGEOT Connect Apps

**!** "PEUGEOT Connect Apps\*\*", est un service d'applications d'aide à la conduite en temps réel qui permet l'accès à des informations utiles, telles que l'état du trafic, les zones de danger, les prix des carburants, les disponibilités de places de parking, les sites touristiques, les conditions météorologiques, les bonnes adresses ...

Il inclut l'accès au réseau mobile lié à l'usage des applications. "PEUGEOT Connect Apps\*\*" est un contrat de service à souscrire dans le réseau "PEUGEOT", disponible selon le pays et le type d'écran tactile y compris après livraison du véhicule.



Brancher la clé de connexion "PEUGEOT Connect Apps" à la prise USB.

\* Selon pays.

## WEB

Appuyer sur le menu des "Services connectés" pour afficher les applications.

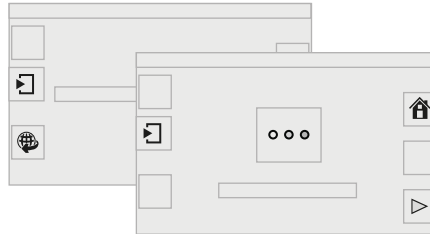

Les applications utilisent les données du véhicule comme la vitesse instantanée, le kilométrage, l'autonomie, ou encore la position GPS, pour délivrer des informations pertinentes.







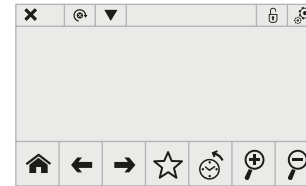



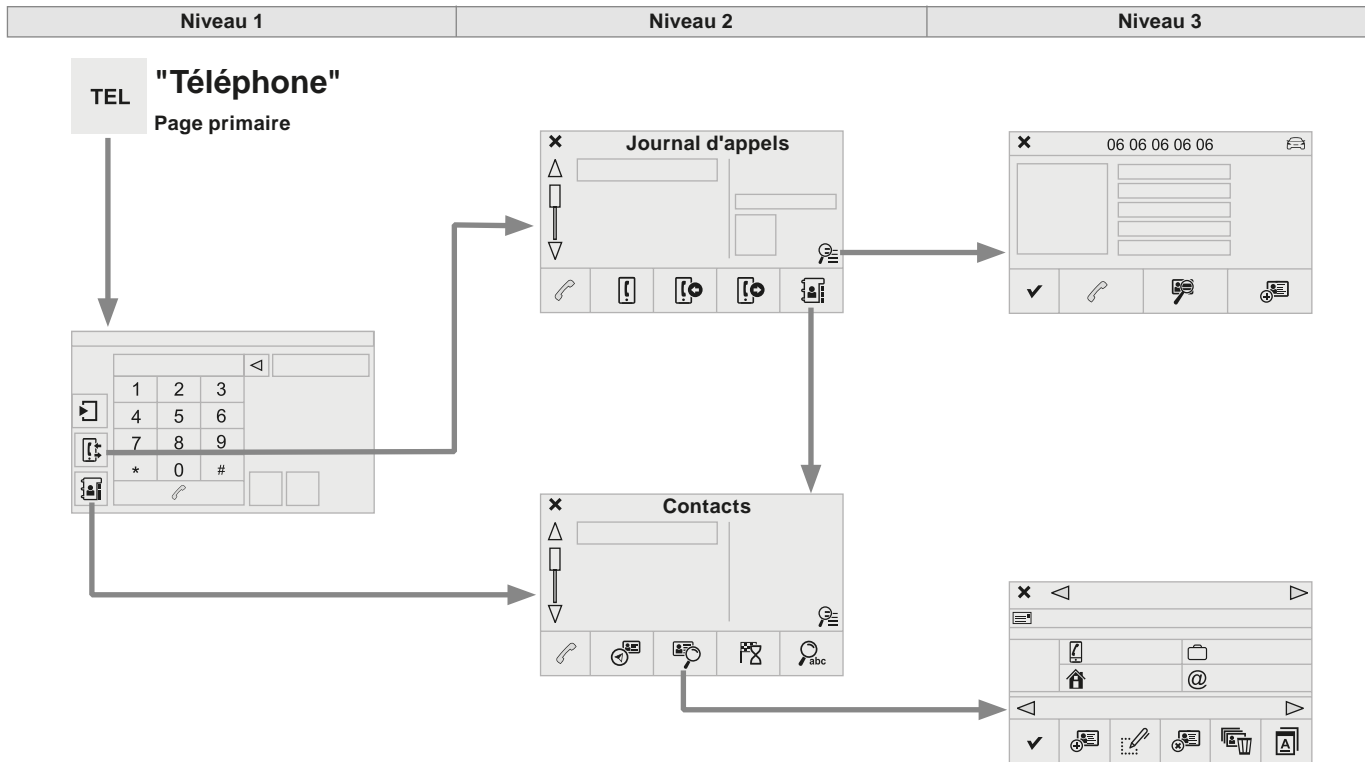













Pour des raisons de sécurité, certaines fonctionnalités ne sont utilisables qu'à l'arrêt.

L'application "MyPeugeot" est un lien entre l'utilisateur, la Marque et son Réseau. Elle permet au client de tout savoir sur son véhicule : plan d'entretien, offre accessoires, contrats de services souscrits, ... Elle permet également de remonter le kilométrage vers le site "MyPeugeot", ou encore d'identifier un point de vente.









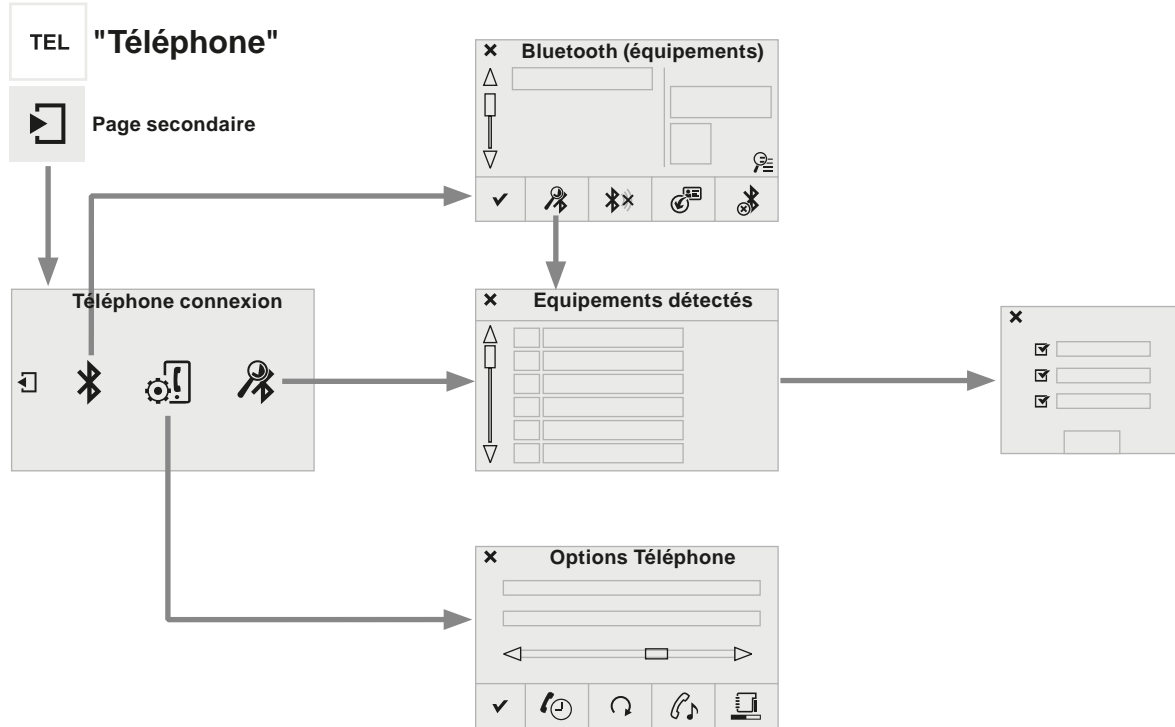











# Téléphone



Niveau 1		Niveau 2		Niveau 3		Commentaires	
TEL 	Téléphone ↓ Journal d'appels	 Tous les appels				Après les différents choix, lancer l'appel.	
		 Appels reçus					
		 Appels émis					
		 Contacts					
		 Loupe		 Consulter			 Créer
		 Appeler					
TEL 	Téléphone ↓ Contacts	 Fiches adresse				Après les différents choix, lancer l'appel.	
		 Consulter		 Créer			
				 Modifier			
				 Supprimer			
				 Suppr. tout			
				 Par nom			
				 Valider			
		 Guider vers					
 Rechercher contact							
 Appeler							



Niveau 1		Niveau 2		Niveau 3		Commentaires
  	Téléphone connexion ↓ Page secondaire ↓ Connexion Bluetooth	 Rechercher				Lancer la recherche d'un périphérique à connecter.
		 Déconnecter				Arrêter la connexion Bluetooth du périphérique sélectionné.
		 Actualiser				Importer les contacts du téléphone sélectionné pour les enregistrer dans l'autoradio.
		 Supprimer				Supprimer le téléphone sélectionné.
		 Valider				Enregistrer les paramètres.
  	Téléphone connexion ↓ Page secondaire ↓ Rechercher équipement			<input checked="" type="checkbox"/> Téléphone		Lancer la recherche d'un périphérique
			Equipements détectés	<input checked="" type="checkbox"/> Streaming Audio		
				<input checked="" type="checkbox"/> Internet		
  	Téléphone connexion ↓ Page secondaire ↓ Options Téléphone	 Mise en attente				Couper le micro temporairement pour que le contact n'entende pas votre conversation avec un passager.
		 Actualiser				Importer les contacts du téléphone sélectionné pour les enregistrer dans l'autoradio.
		 Sonneries				Choisir la mélodie et le volume de la sonnerie lorsque le téléphone sonne.
		 Etat mémoire				Fiches utilisées ou disponibles, pourcentage d'utilisation du répertoire interne et des contacts en Bluetooth.
		 Valider				Enregistrer les paramètres.

## Jumeler un téléphone Bluetooth®

**!** Pour des raisons de sécurité et parce qu'elles nécessitent une attention soutenue de la part du conducteur, les opérations de jumelage du téléphone mobile Bluetooth au système kit mains-libres de l'autoradio, doivent être réalisées **véhicule à l'arrêt**.

### Procédure (courte) à partir du téléphone

Dans le menu Bluetooth de votre périphérique, sélectionner le nom système dans la liste des appareils détectés.

Saisir un code de 4 chiffres minimum sur le périphérique et valider.



Saisir ce même code dans le système, sélectionner "**OK**" et valider.

### Procédure à partir du système

Activer la fonction Bluetooth du téléphone et s'assurer qu'il est "visible par tous" (configuration du téléphone).

**TEL**

Appuyer sur **Téléphone** pour afficher la page primaire.



Appuyer sur la page secondaire.



Sélectionner "**Connexion Bluetooth**".



Sélectionner "**Rechercher équipement**".

La liste du (ou des) téléphone(s) détecté(s) s'affiche.



En cas d'échec, il est conseillé de désactiver puis de réactiver la fonction Bluetooth de votre téléphone.

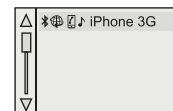

Sélectionner le nom du téléphone choisi dans la liste puis "**Valider**".



Saisir un code de 4 chiffres minimum pour la connexion puis "**Valider**".

Saisir ce même code sur le téléphone puis accepter la connexion.

Le système propose de connecter le téléphone :

- en "**Téléphone**" (kit mains-libres, téléphone uniquement),
- en "**Streaming Audio**" (streaming : lecture sans fil des fichiers audio du téléphone),
- en "**Internet**" (navigation internet uniquement si votre téléphone est compatible avec la norme Bluetooth Dial-Up Networking "DUN").

Sélectionner un ou plusieurs profils et valider.

! Les services disponibles sont dépendants du réseau, de la carte SIM et de la compatibilité des appareils Bluetooth utilisés. Vérifiez sur le manuel de votre téléphone et auprès de votre opérateur, les services auxquels vous avez accès.

! La capacité du système à ne connecter qu'un seul profil dépend du téléphone. Les trois profils peuvent se connecter par défaut.

Connectez-vous sur [www.peugeot.pays](http://www.peugeot.pays) pour plus d'informations (compatibilité, aide complémentaire, ...).



Le téléphone reconnu apparaît dans la liste.

En fonction de votre équipement, il peut vous être demandé d'accepter la connexion automatique à chaque mise du contact.

! Selon le type de téléphone, le système vous demande d'accepter ou non le transfert de votre répertoire.



Sinon sélectionner "**Actualiser**".

De retour dans le véhicule, si le dernier téléphone connecté est à nouveau présent, il est automatiquement reconnu et dans les 30 secondes environ qui suivent la mise du contact le jumelage est opéré sans action de votre part (Bluetooth activé).

Pour modifier le profil de connexion automatique, sélectionner le téléphone dans la liste, puis sélectionner le paramètre voulu.

## Connexion d'un périphérique Bluetooth®

### Reconnexion automatique

À la mise du contact, le dernier téléphone connecté à la dernière coupure du contact se reconnecte automatiquement, si ce mode de connexion avait été activé lors de la procédure de jumelage.

La connexion est confirmée par l'affichage d'un message ainsi que du nom du téléphone.

### Connexion manuelle

TEL

Appuyer sur **Téléphone** pour afficher la page primaire.



Appuyer sur la page secondaire.



Sélectionner "**Bluetooth**" pour afficher la liste des périphériques jumelés.

Sélectionner le périphérique à connecter.



Appuyer sur "**Rechercher équipement**".

La connexion est confirmée par l'affichage d'un message ainsi que du nom du téléphone.

## Gestion des téléphones jumelés

**i** Cette fonction permet de connecter ou de déconnecter un périphérique ainsi que de supprimer un jumelage.

**TEL**

Appuyer sur **Téléphone** pour afficher la page primaire.



Appuyer sur la page secondaire.



Sélectionner "**Bluetooth**" pour afficher la liste des périphériques jumelés.

Sélectionner le périphérique dans la liste.



Sélectionner "**Rechercher équipement**"

Ou



"**Connecter / Déconnecter**" pour lancer ou arrêter la connexion Bluetooth du périphérique sélectionné.

Ou



"**Supprimer**" pour supprimer le jumelage.

## Recevoir un appel

Un appel entrant est annoncé par une sonnerie et un affichage superposé sur l'écran.



Faire un appui court sur la touche **TEL** des commandes au volant pour décrocher.



Faire un appui long



sur la touche **TEL** des commandes au volant pour refuser l'appel.

Ou



Sélectionner "**Raccrocher**".

## Passer un appel

**!** L'utilisation du téléphone est fortement déconseillée en conduisant. Garez le véhicule. Passer l'appel à l'aide des commandes au volant.

### Appeler un nouveau numéro

**TEL**

Appuyer sur **Téléphone** pour afficher la page primaire.



Former le numéro à l'aide du clavier numérique. Appuyer sur "**Appeler**" pour lancer l'appel.

### Appeler un contact

**TEL**

Appuyer sur **Téléphone** pour afficher la page primaire.



Ou faire un appui long



sur la touche **TEL** des commandes au volant.





Sélectionner "**Contacts**".

Sélectionner le contact dans la liste proposée.



Sélectionner "**Appeler**".

## Appeler un des derniers numéros composés



Appuyer sur **Téléphone** pour afficher la page primaire.



Sélectionner "**Journal d'appels**".

Sélectionner le contact dans la liste proposée.



Il est toujours possible de lancer un appel directement depuis le téléphone ; stationner le véhicule par mesure de sécurité.

## Gestion des contacts / fiches



Appuyer sur **Téléphone** pour afficher la page primaire.



Sélectionner "**Contacts**".



Sélectionner "**Consulter**".



Sélectionner "**Créer**" pour ajouter un nouveau contact.

Ou



"**Modifier**" pour corriger le contact sélectionné.

Ou



"**Supprimer**" pour supprimer le contact sélectionné.

Ou



"**Suppr. tout**" pour supprimer toutes les informations du contact sélectionné.



Sélectionner "**Par nom**" pour consulter la liste des contacts.

## Questions fréquentes

Le tableau ci-après regroupe les réponses aux questions les plus fréquemment posées concernant votre autoradio.

### Navigation

QUESTION	RÉPONSE	SOLUTION
Le calcul de l'itinéraire n'aboutit pas.	Les critères de guidage sont peut être en contradiction avec la localisation actuelle (exclusion des routes à péage sur une autoroute à péage).	Vérifier les critères de guidage dans le menu "Navigation".
Les POI n'apparaissent pas.	Les POI n'ont pas été sélectionnés.	Sélectionner les POI dans la liste des POI.
L'alerte sonore des "Zones à risques" ne fonctionne pas.	L'alerte sonore n'est pas active.	Activer l'alerte sonore dans le menu "Navigation".
Le système ne propose pas de dévier un événement sur le parcours.	Les critères de guidage ne prennent pas en compte les informations TMC.	Sélectionner la fonction "Info-Service" dans la liste des critères de guidage.
Je reçois une alerte pour une "Zones à risques" qui n'est pas sur mon parcours.	Hors guidage, le système annonce toutes les "Zones à risques" positionnées dans un cône situé devant le véhicule. Il peut alerter pour des "Zones à risques" situées sur les routes proches ou parallèles.	Zoomer la carte afin de visualiser la position exacte de la "Zones à risques". Sélectionner "Sur l'itinéraire" pour ne plus être alerté hors guidage ou diminuer le délai d'annonce.

QUESTION	RÉPONSE	SOLUTION
Certains embouteillages sur l'itinéraire ne sont pas indiqués en temps réel.	Au démarrage, le système met quelques minutes pour capter les informations trafic.	Attendre que les informations trafic soient bien reçues (affichage sur la carte des icônes d'informations trafic).
	Les filtres sont trop restreints.	Modifier les réglages.
	Dans certains pays, seuls les grands axes (autoroutes...) sont répertoriés pour les informations trafic.	Ce phénomène est normal. Le système est dépendant des informations trafic disponibles.
L'altitude ne s'affiche pas.	Au démarrage, l'initialisation du GPS peut mettre jusqu'à 3 minutes pour capter correctement plus de 4 satellites.	Attendre le démarrage complet du système pour que la couverture GPS soit d'au moins 4 satellites.
	Selon l'environnement géographique (tunnel...) ou la météo, les conditions de réception du signal GPS peuvent varier.	Ce phénomène est normal. Le système est dépendant des conditions de réception du signal GPS.

## Radio

QUESTION	RÉPONSE	SOLUTION
La qualité de réception de la station radio écoutée se dégrade progressivement ou les stations mémorisées ne fonctionnent pas (pas de son, 87,5 Mhz s'affiche...).	Le véhicule est trop éloigné de l'émetteur de la station écoutée ou aucun émetteur n'est présent dans la zone géographique traversée.	Activer la fonction "RDS" par le biais du menu raccourci, afin de permettre au système de vérifier si un émetteur plus puissant se trouve dans la zone géographique.
	L'environnement (colline, immeuble, tunnel, parking sous-sol...) bloque la réception, y compris en mode de suivi RDS.	Ce phénomène est normal et ne traduit pas une défaillance de l'autoradio.
	L'antenne est absente ou a été endommagée (par exemple lors d'un passage en station de lavage ou dans un parking souterrain).	Faire vérifier l'antenne par le réseau PEUGEOT.
Je ne retrouve pas certaines stations radio dans la liste des stations captées.	La station n'est plus captée ou son nom a changé dans la liste.	Faire une pression continue sur la touche "List" des commandes au volant pour mettre à jour la liste des stations captées ou appuyer sur la fonction du système : "Actualiser liste".
Le nom de la station de radio change.	Certaines stations de radio envoient, à la place de leur nom d'autres informations (titre de la chanson par exemple). Le système interprète ces données comme le nom de la station.	

## Média

QUESTION	RÉPONSE	SOLUTION
La lecture de ma clé USB démarre après un temps excessivement long (environ 2 à 3 minutes).	Certains fichiers fournis avec la clé peuvent ralentir de façon très importante l'accès à la lecture de la clé (multiplication par 10 du temps de catalogage).	Supprimer les fichiers fournis avec la clé et limiter le nombre de sous-dossiers dans l'arborescence de la clé.
Lorsque je connecte mon iPhone en téléphone et sur la prise USB en même temps, je n'arrive plus à lire les fichiers musicaux.	Lorsque l'iPhone se connecte automatiquement en téléphone, il force la fonction streaming. La fonction streaming prend alors le pas sur la fonction USB qui n'est plus utilisable, il y a un défilement du temps de la piste en cours d'écoute sans son sur la source des lecteurs Apple®.	Débrancher puis rebrancher la connexion USB (la fonction USB prendra le pas sur la fonction streaming).
Le CD est éjecté systématiquement ou n'est pas lu par le lecteur.	Le CD est placé à l'envers, illisible, ne contient pas de données audio ou contient un format audio illisible par l'autoradio.	Vérifier le sens de l'insertion du CD dans le lecteur.
	Le CD a été gravé dans un format incompatible du lecteur (udf,...).	Vérifier l'état du CD : le CD ne pourra pas être lu s'il est trop endommagé.
	Le CD est protégé par un système de protection anti-piratage non reconnu par l'autoradio.	Vérifier le contenu s'il s'agit d'un CD gravé : consultez les conseils à la rubrique "AUDIO". Le lecteur CD de l'autoradio ne lit pas les DVD. Du fait d'une qualité insuffisante, certains CD gravés ne seront pas lus par le système audio.
Le temps d'attente après l'insertion d'un CD ou le branchement d'une clé USB est long.	Lors de l'insertion d'un nouveau média, le système lit un certain nombre de données (répertoire, titre, artiste, etc.). Ceci peut prendre de quelques secondes à quelques minutes.	Ce phénomène est normal.

QUESTION	RÉPONSE	SOLUTION
Le son du lecteur CD est dégradé.	Le CD utilisé est rayé ou de mauvaise qualité.	Insérer des CD de bonne qualité et les conserver dans de bonnes conditions.
	Les réglages de l'autoradio (graves, aigus, ambiances) sont inadaptés.	Ramener le niveau d'aigus ou de graves à 0, sans sélectionner d'ambiance.
Certains caractères des informations du média en cours de lecture ne sont pas affichés correctement.	Le système audio ne sait pas traiter certains types de caractère.	Utiliser des caractères standards pour nommer les pistes et les répertoires.
La lecture des fichiers en streaming ne commence pas.	Le périphérique connecté ne permet pas de lancer automatiquement la lecture.	Lancer la lecture depuis le périphérique.
Les noms des plages et la durée de lecture ne s'affichent pas sur l'écran en streaming audio.	Le profil Bluetooth ne permet pas de transférer ces informations.	

## Réglages

QUESTION	RÉPONSE	SOLUTION
En changeant le réglage des aigus et des graves, l'ambiance est désélectionnée.	Le choix d'une ambiance impose le réglage des aigus et des graves. Modifier l'un sans l'autre est impossible.	Modifier le réglage des aigus et des graves ou le réglage d'ambiance pour obtenir l'environnement sonore souhaité.
En changeant d'ambiance, les réglages des aigus et des graves reviennent à zéro.		
En changeant le réglage des balances, la répartition est désélectionnée.	Le choix d'une répartition impose le réglage des balances. Modifier l'un sans l'autre est impossible.	Modifier le réglage des balances ou le réglage de répartition pour obtenir l'environnement sonore souhaité.
En changeant la répartition, le réglage des balances est désélectionné.		

QUESTION	RÉPONSE	SOLUTION
Il y a un écart de qualité sonore entre les différentes sources audio.	Pour permettre une qualité d'écoute optimum, les réglages audio (Volume :, Graves :, Aigus :, Ambiances, Loudness) peuvent être adaptés aux différentes sources sonores, ce qui peut générer des écarts audibles lors d'un changement de source.	Vérifier que les réglages audio (Volume :, Graves :, Aigus :, Ambiances, Loudness) sont adaptés aux sources écoutées. Il est conseillé de régler les fonctions audio (Graves :, Aigus :, Balance) sur la position milieu, de sélectionner l'ambiance musicale "Aucune", de régler la correction loudness sur la position "Active" en mode CD et sur la position "Inactive" en mode radio.
Moteur coupé, le système s'arrête après plusieurs minutes d'utilisation.	Lorsque le moteur est coupé, le temps de fonctionnement du système dépend du niveau de charge de la batterie. L'arrêt est normal : le système se met en mode économie d'énergie et se coupe afin de préserver la batterie du véhicule.	Démarrer le moteur du véhicule afin d'augmenter la charge de la batterie.



## Téléphone

QUESTION	RÉPONSE	SOLUTION
Je n'arrive pas à connecter mon téléphone Bluetooth.	Il est possible que le Bluetooth du téléphone soit désactivé ou l'appareil non visible.	Vérifier que le Bluetooth de votre téléphone est activé. Vérifier dans les paramètres du téléphone qu'il est "Visible par tous".
	Le téléphone Bluetooth n'est pas compatible avec le système.	Vous pouvez vérifier la compatibilité de votre téléphone sur <a href="http://www.peugeot.pays">www.peugeot.pays</a> (services).
Le son du téléphone connecté en Bluetooth est inaudible.	Le son dépend à la fois du système et du téléphone.	Augmenter le volume de l'autoradio, éventuellement au maximum et augmenter le son du téléphone si nécessaire.
	Le bruit ambiant influe sur la qualité de la communication téléphonique.	Réduire le bruit ambiant (fermer les fenêtres, diminuer la ventilation, ralentir, ...).
Certains contacts apparaissent en double dans la liste.	Les options de synchronisation des contacts proposent de synchroniser les contacts de la carte SIM, les contacts du téléphone ou les deux. Lorsque les deux synchronisations sont sélectionnées, il est possible de voir certains contacts en double.	Choisir "Afficher contacts de carte SIM" ou "Afficher contacts du téléphone".
Les contacts ne sont pas classés dans l'ordre alphabétique.	Certains téléphones proposent des options d'affichage. Selon les paramètres choisis, les contacts peuvent être transférés dans un ordre spécifique.	Modifier les paramètres d'affichage du répertoire du téléphone.
Le système ne reçoit pas les SMS.	Le mode Bluetooth ne permet pas de transmettre les SMS au système.	

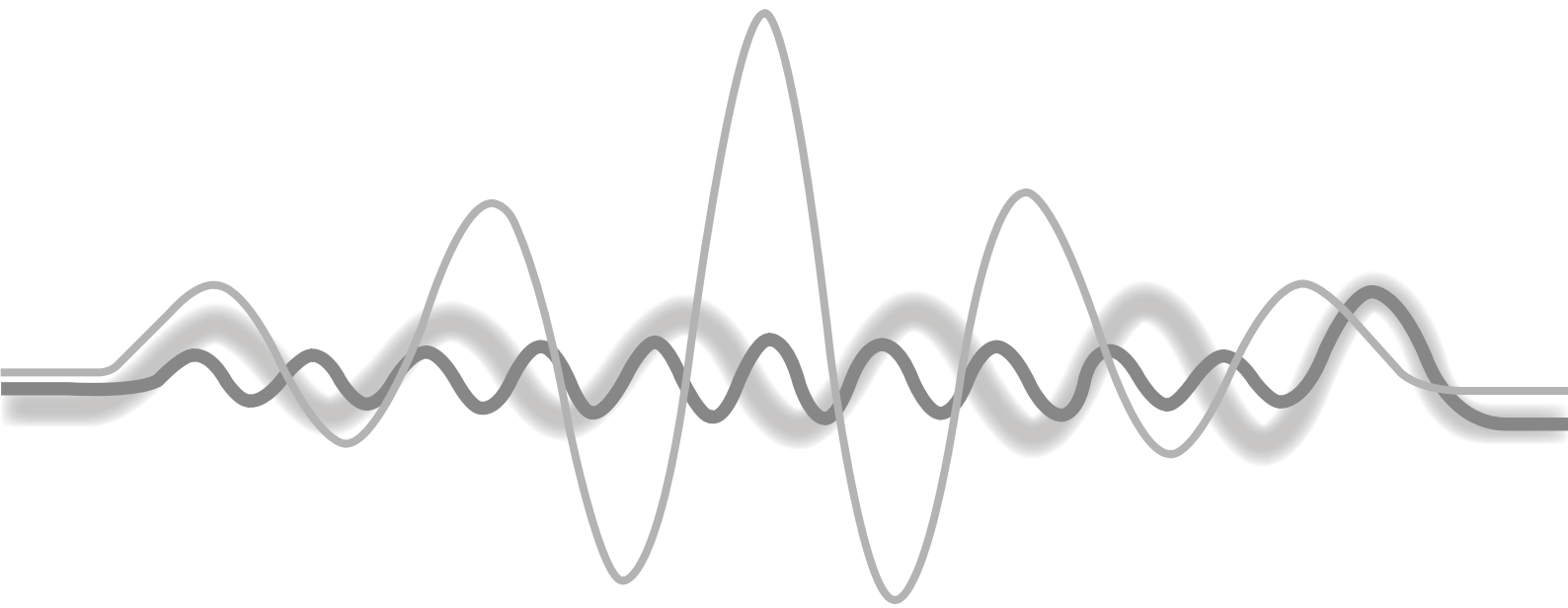

# Autoradio



**i** Le système est codé de manière à fonctionner uniquement sur votre véhicule.

**!** Pour des raisons de sécurité, le conducteur doit réaliser les opérations nécessitant une attention soutenue véhicule à l'arrêt. Lorsque le moteur est arrêté et afin de préserver la batterie, l'autoradio peut se couper après quelques minutes.

	Sommaire
Premiers pas	338
Commandes au volant	339
Menus	340
Audio	340
Média	343
Réglages audio	347
Arborescence(s) écran(s)	348
Questions fréquentes	349

## Premiers pas



Marche / Arrêt.



Réglage du volume.



Validation ou affichage du menu contextuel.



Sélection de l'affichage à l'écran entre les modes :  
 Plein écran : Audio  
 Écran fenêtré : Audio - Heure ou Ordinateur de Bord.  
 Appui long : écran noir (DARK).

**SOURCE**

Sélection de la source :  
 Radio, CD, AUX, USB.

**LIST**

Affichage de la liste des stations captées, des plages ou des répertoires CD/MP3.  
 Appui long : gestion du classement des fichiers MP3/WMA / mise à jour de la liste des stations captées.

**MENU**

Accès au menu général.

**TA INFO**

Marche / Arrêt de la fonction TA (Annonce Trafic).  
 Appui long : accès au type d'info.



Recherche manuelle fréquence pas à pas radio inférieure / supérieure.  
 Sélection répertoire MP3 précédent / suivant.  
 Sélection répertoire / genre / artiste / playlist précédente / suivante de l'équipement USB.  
 Navigation dans une liste.



Recherche automatique de la radio de fréquence inférieure / supérieure.  
 Sélection page CD, USB précédente / suivante.  
 Navigation dans une liste.



Réglage des options audio : ambiances sonores, aigu, grave, loudness, répartition, balance gauche/droite, avant/arrière, volume automatique.



Abandonner l'opération en cours.  
 Remonter une arborescence.



Sélection station de radio mémorisée.  
 Appui long : mémorisation d'une station.

**BAND**

Sélection des gammes d'ondes AM / FM.

# Commandes au volant

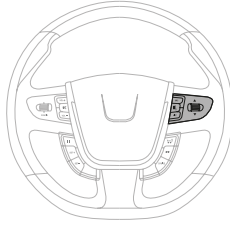
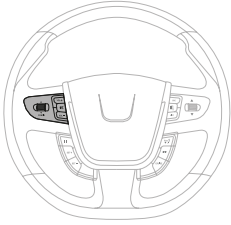

Appui : accès au menu de l'afficheur du combiné.

Rotation : navigation dans le menu de l'afficheur du combiné.



Augmentation du volume.



Coupage / restauration du son.



Diminution du volume.



Rotation :

Radio : recherche de station précédente / suivante.

Média : plage précédente / suivante.  
Appui : validation.

**SRC**

Changement de source sonore.



Sélection du type d'affichage permanent à l'écran entre les modes écran fenêtré ou plein écran.

Appui long : écran noir (DARK).

**LIST**

Radio : affichage de la liste des stations.

Média : affichage de la liste des pistes.

Appui long : mise à jour de la liste des stations captées.

# Menus

## > Écran C



"**Multimedia**" : Paramètres média, Paramètres radio.

**i** Pour avoir une vue globale du détail des menus à choisir, rendez-vous à la rubrique "Arborescence écran".

# Audio

## Sélectionner une station

**!** L'environnement extérieur (colline, immeuble, tunnel, parking, sous-sol...) peut bloquer la réception, y compris en mode de suivi RDS. Ce phénomène est normal dans la propagation des ondes radio et ne traduit en aucune manière une défaillance de l'autoradio.

### SOURCE

Effectuer des pressions successives sur **SOURCE** ou **SRC** et sélectionner la radio.

### BAND

Appuyer sur **BAND** pour sélectionner une gamme d'ondes.

### LIST

Appuyer sur **LIST** pour afficher la liste des stations captées, classées par ordre alphabétique.



Sélectionner la radio souhaitée puis valider en appuyant sur **OK**.



Un appui permet de passer à la lettre suivante (ex. A, B, D, F, G, J, K, ...) ou précédente.

### LIST

Effectuer un appui long sur **LIST** pour construire ou actualiser la liste des stations, la réception audio se coupe momentanément.

## RDS

**i** Le RDS, si affiché, permet de continuer à écouter une même station grâce au suivi de fréquence. Cependant, dans certaines conditions, le suivi de cette station RDS n'est pas assuré sur tout le pays, les stations de radio ne couvrant pas 100% du territoire. Cela explique la perte de réception de la station lors d'un trajet.

**OK**

Lorsque la radio est affichée à l'écran, appuyer sur **OK** pour afficher le menu contextuel.

**OK**

Sélectionner "**RDS**" et valider pour enregistrer.  
"**RDS**" s'affiche à l'écran.

## Écouter les messages TA

**i** La fonction TA (Trafic Announcement) rend prioritaire l'écoute des messages d'alerte TA. Pour être active, cette fonction nécessite la réception correcte d'une station de radio émettant ce type de message. Dès l'émission d'une info trafic, le média en cours (Radio, CD, USB, ...) s'interrompt automatiquement pour diffuser le message TA. L'écoute normale du média reprend dès la fin de l'émission du message.

**TA INFO**

Appuyer sur **TA INFO** pour activer ou désactiver la réception des annonces trafic.

## Écouter les messages INFO

**i** La fonction INFO rend prioritaire l'écoute des messages d'alerte TA. Pour être active, cette fonction nécessite la réception correcte d'une station de radio émettant ce type de messages. Dès l'émission d'un message, le média en cours (Radio, CD, USB,...) s'interrompt automatiquement pour diffuser le message INFO. L'écoute normale du média reprend dès la fin de l'émission du message.

**TA INFO**

Faire un appui long sur **TA INFO** pour afficher la liste des catégories.



Sélectionner ou désélectionner la ou les catégories pour activer ou désactiver la réception des messages correspondants.

## Afficher les INFOS TEXT

**i** Les infos text sont des informations transmises par la station radio et relative à l'émission de la station ou la chanson, en cours d'écoute.

### Écran C

**OK**

Lorsque la radio est affichée à l'écran, appuyer sur **OK** pour afficher le menu contextuel.



Sélectionner "**Affichage RadioText (TXT)**" et valider **OK** pour enregistrer.



# Média

## CD audio

### Écouter un CD

Insérer uniquement des disques compacts ayant une forme circulaire de 12 cm de diamètre.

Certains systèmes anti-piratage, sur disque d'origine ou CD copiés par un graveur personnel, peuvent générer des dysfonctionnements indépendants de la qualité du lecteur d'origine.

Sans appui sur la touche **EJECT**, insérer un CD dans le lecteur, la lecture commence automatiquement.

#### SOURCE

Pour écouter un disque déjà inséré, effectuer des pressions successives sur la touche **SOURCE** ou **SRC** et sélectionner "**CD**".



Appuyer sur l'une des touches pour sélectionner un morceau du CD.

#### LIST

Appuyer sur la touche **LIST** pour afficher la liste des plages du CD.



Maintenir appuyée une des touches pour une avance ou un retour rapide.

## CD, USB

### Informations et conseils

L'autoradio ne lit que les fichiers avec l'extension ".mp3" ou ".wma" avec un taux de compression constant ou variable de 32 Kbps à 320 Kbps.

Il est conseillé de rédiger les noms de fichiers avec moins de 20 caractères en excluant les caractères particuliers (ex : « ? ; ù) afin d'éviter tout problème de lecture ou d'affichage.

Les playlists acceptées sont de type .m3u et .pls.

Le nombre de fichier est limité à 5 000 dans 500 répertoires sur 8 niveaux maximum.



Sur un même disque, le lecteur CD peut lire jusqu'à 255 fichiers MP3 répartis sur 8 niveaux de répertoire. Il est cependant recommandé de se limiter à deux niveaux afin de réduire le temps d'accès à la lecture du CD. Lors de la lecture, l'arborescence des dossiers n'est pas respectée.

Pour pouvoir lire un CDR ou un CDRW gravé, sélectionner lors de la gravure les standards ISO 9660 niveau 1, 2 ou Joliet de préférence. Si le disque est gravé dans un autre format, il est possible que la lecture ne s'effectue pas correctement.

Sur un même disque, il est recommandé de toujours utiliser le même standard de gravure, avec une vitesse la plus faible possible (4x maximum) pour une qualité acoustique optimale.

Dans le cas particulier d'un CD multi-sessions, le standard Joliet est recommandé.

Utiliser uniquement des clés USB au format FAT32 (File Allocation Table).



Ne pas connecter de disque dur ou appareils USB autres que des équipements audio à la prise USB. Cela risque d'endommager votre installation.

## CD, USB

### Écouter une compilation

**!** Insérer une compilation MP3 dans le lecteur CD ou brancher une clé à la prise USB, directement ou à l'aide d'un cordon.

Le système constitue des listes de lecture (mémoire temporaire) dont le temps de création peut prendre de quelques secondes à plusieurs minutes.

Les listes de lecture sont actualisées à chaque coupure du contact ou connexion d'une clé USB.

La lecture commence automatiquement après un temps qui dépend de la capacité de la clé USB.

Lors d'une première connexion, le classement proposé est un classement par dossier. Lors d'une reconnexion, le système de classement préalablement choisi est conservé.

**SOURCE**

Pour écouter un disque ou une clé déjà inséré, effectuer des pressions successives sur **SOURCE** ou **SRC** et sélectionner "**CD**" ou "**USB**".

**OK**

Sélectionner une plage ou un dossier.



Appuyer sur l'une des touches pour sélectionner la piste précédente ou suivante.



Remonter l'arborescence.



Appuyer sur l'une des touches pour sélectionner le répertoire précédent ou suivant en fonction du classement choisi.



Sauter une plage.



Maintenir appuyée une des touches pour une avance ou un retour rapide.

**LIST**

Appuyer sur **LIST** pour afficher l'arborescence des dossiers de la compilation.



Sélectionner une ligne dans la liste.

## Clé USB - Classement des fichiers

### LIST

Effectuer un appui long sur **LIST** ou appuyer sur **MENU**, sélectionner "**Multimédia**", puis "**Paramètres média**" et enfin "**Choix classement plages**" pour afficher les différentes classifications.



Après avoir sélectionné le classement souhaité ("**Par dossiers**" / "**Par artistes**" / "**Par genres**" / "**Par playlists**"), appuyer sur **OK**.

### OK

Puis valider **OK** pour enregistrer les modifications.

- **Par dossiers** : intégralité des dossiers contenant des fichiers audio reconnus sur le périphérique, classés par ordre alphabétique sans respect de l'arborescence.
- **Par artistes** : intégralité des noms des artistes définis dans les ID3 Tag, classés par ordre alphabétique.
- **Par genres** : intégralité des genres définis dans les ID3 Tag.
- **Par playlists** : suivant les playlists enregistrées.

## Lecteurs USB

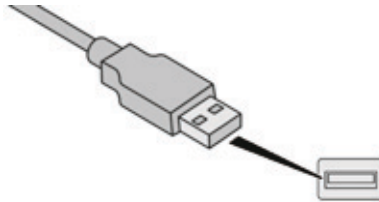

Les fichiers audio d'un lecteur nomade Mass Storage\* peuvent être écoutés via les haut-parleurs du véhicule en le connectant à la prise USB (câble non fourni).

**i** Le pilotage du périphérique se fait via les commandes du système audio.

Si le lecteur nomade n'est pas reconnu sur la prise USB, le brancher à la prise Jack.

Le logiciel du lecteur Apple® doit être mise à jour régulièrement pour une meilleure connexion.

Les listes de lecture sont celles définies dans le lecteur Apple®.

Le lecteur Apple® doit être de génération 5 ou supérieure.

\* Vérifier sur le manuel de votre lecteur.

## Prise auxiliaire (AUX)



L'entrée auxiliaire Jack permet de brancher un équipement nomade non Mass Storage ou un lecteur Apple® lorsqu'il n'est pas reconnu par la prise USB.

**!** Ne pas connecter un même équipement via la prise USB et la prise Jack en même temps.

Brancher l'équipement nomade à la prise Jack à l'aide d'un câble adapté, non fourni.

### SOURCE

Effectuer des pressions successives sur **SOURCE** ou **SRC** et sélectionner "**AUX**".

Régler d'abord le volume de votre équipement nomade.



Régler ensuite le volume de l'autoradio.

L'affichage et la gestion des commandes se font via l'équipement nomade.

## Mode de lecture

- !** Les modes de lecture disponibles sont :
- Normal : les pistes sont diffusées dans l'ordre, selon le classement des fichiers choisis.
  - Aléatoire : les pistes sont diffusées de manière aléatoire parmi les pistes d'un album ou d'un répertoire.
  - Aléatoire sur tout le média : les pistes sont diffusées de manière aléatoire parmi toutes les pistes enregistrées sur le média.
  - Répétition : les pistes diffusées sont uniquement celles de l'album ou du répertoire en cours d'écoute.

### MENU

Appuyer sur **OK** pour accéder au menu contextuel.  
ou  
Appuyer sur **MENU**.



Sélectionner "**Multimédia**" et valider.

**OK**

# Réglages audio

## Écran C



Sélectionner "**Paramètres média**" et valider.

OK



Sélectionner "**Mode de lecture**" et valider.

OK



Choisir le mode de lecture souhaité et valider **OK** pour enregistrer les modifications.

OK

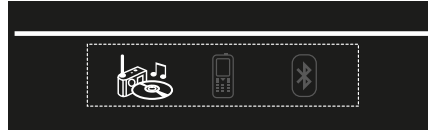

Appuyer sur  pour afficher le menu des réglages audio.

Les réglages disponibles sont :

- Ambiance,
- Grave,
- Aigu,
- Loudness,
- Répartition : Personnalisé ou Conducteur,
- Balance gauche / droite,
- Fader (Balance avant / arrière),
- Volume auto.



Sélectionner et valider "**Autres réglages...**" pour afficher la suite de la liste des réglages disponibles.

OK



La répartition (ou spatialisation grâce au système Arkamys®), est un traitement audio qui permet d'améliorer la qualité sonore en fonction du réglage choisi, correspondant à la position des auditeurs dans le véhicule.



Les réglages audio Ambiance, Aigu et Grave sont différents et indépendants pour chaque source sonore.



Audio embarqué : le Sound Staging d'Arkamys® optimise la répartition du son dans l'habitacle.

# Arborescence(s) écran(s)

## Fonction principale

### 1 Choix A

#### 2 Choix A1

#### 3 Choix A11

### 1 Choix B...

## Écran C

### MULTIMEDIA

#### 1 Paramètres média

##### 2 Choix mode de lecture

3 Normal

3 Aléatoire

3 Aléatoire sur tout le média

3 Répétition

##### 2 Choix classement plages

3 Par dossiers

3 Par artistes

3 Par genres

3 Par playlists

#### 1 Paramètres radio

### PERSONNALISATION - CONFIGURATION

#### 1 Choix de la langue

#### 1 Configuration afficheur

##### 2 Choix des unités

2 Réglage date & heure

2 Paramètres affichage

2 Luminosité

# Questions fréquentes

Les tableaux ci-après regroupent les réponses aux questions les plus fréquemment posées.

QUESTION	RÉPONSE	SOLUTION
Il y a un écart de qualité sonore entre les différentes sources audio (radio, CD...).	Pour permettre une qualité d'écoute optimum, les réglages audio (Volume, Grave, Aigus, Ambiance, Loudness) peuvent être adaptés aux différentes sources sonores, ce qui peut générer des écarts audibles lors d'un changement de source (radio, CD...).	Vérifier que les réglages audio (Volume, Grave, Aigus, Ambiance, Loudness) sont adaptés aux sources écoutées. Il est conseillé de régler les fonctions AUDIO (Grave, Aigus, Balance Ar-Av, Balance Ga-Dr) sur la position milieu, de sélectionner l'ambiance musicale "Aucune", de régler la correction loudness sur la position "Active" en mode CD et sur la position "Inactive" en mode radio.
En changeant le réglage des aigus et graves, l'ambiance est désélectionnée. En changeant d'ambiance, les réglages des aigus et graves reviennent à zéro.	Le choix d'une ambiance impose le réglage des aigus et graves. Modifier l'un sans l'autre est impossible.	Modifier le réglage des aigus et graves ou le réglage d'ambiance pour obtenir l'environnement sonore souhaité.
En changeant le réglage des balances, la répartition est désélectionnée.	Le choix d'une répartition impose le réglage des balances. Modifier l'un sans l'autre est impossible.	Modifier le réglage des balances ou le réglage de répartition pour obtenir l'environnement sonore souhaité.

QUESTION	RÉPONSE	SOLUTION
La qualité de réception de la station radio écoutée se dégrade progressivement ou les stations mémorisées ne fonctionnent pas (pas de son, 87,5 Mhz s'affiche...).	Le véhicule est trop éloigné de l'émetteur de la station écoutée ou aucun émetteur n'est présent dans la zone géographique traversée.	Activer la fonction RDS et lancer une nouvelle recherche de la station afin de permettre au système de vérifier si un émetteur plus puissant se trouve dans la zone géographique.
	L'environnement (colline, immeuble, tunnel, parking sous-sol...) bloque la réception, y compris en mode de suivi RDS.	Ce phénomène est normal et ne traduit pas une défaillance de l'autoradio.
	L'antenne est absente ou a été endommagée (par exemple lors d'un passage en lavage ou dans un parking souterrain).	Faire vérifier l'antenne par le réseau PEUGEOT.
Coupures du son de 1 à 2 secondes en mode radio.	Le système RDS recherche pendant cette brève coupure du son une éventuelle fréquence permettant une meilleure réception de la station.	Désactiver la fonction RDS si le phénomène est trop fréquent et toujours sur le même parcours.
L'annonce trafic (TA) est affichée. Je ne reçois aucune information routière.	La station radio ne diffuse pas d'information trafic.	Basculer sur une radio qui diffuse des informations trafic.
Les stations mémorisées ne sont pas retrouvées (pas de son, 87,5 Mhz s'affiche...).	La gamme d'onde sélectionnée n'est pas la bonne.	Appuyer sur la touche BAND pour retrouver la gamme d'onde où sont mémorisées les stations.



QUESTION	RÉPONSE	SOLUTION
Le CD est éjecté systématiquement ou n'est pas lu par le lecteur.	Le CD est placé à l'envers, illisible, ne contient pas de données audio ou contient un format audio illisible par l'autoradio. Le CD est protégé par un système de protection anti-piratage non reconnu par l'autoradio.	<ul style="list-style-type: none"> <li>- Vérifier le sens de l'insertion du CD dans le lecteur.</li> <li>- Vérifier l'état du CD : le CD ne pourra pas être lu s'il est trop endommagé.</li> <li>- Vérifier le contenu s'il s'agit d'un CD gravé : consultez les conseils du chapitre "Audio".</li> <li>- Le lecteur CD de l'autoradio ne lit pas les DVD.</li> <li>- Du fait d'une qualité insuffisante, certains CD gravés ne seront pas lus par le système audio.</li> </ul>
Le son du lecteur CD est dégradé.	Le CD utilisé est rayé ou de mauvaise qualité.	Insérer des CD de bonne qualité et les conserver dans de bonnes conditions.
	Les réglages de l'autoradio (graves, aigus, ambiances) sont inadaptés.	Ramener le niveau d'aigus ou de graves à 0, sans sélectionner d'ambiance.
Le message "Erreur périphérique USB" ou "Périphérique non reconnu" s'affiche à l'écran.	La clé USB n'est pas reconnue. La clé est peut être corrompue.	Reformater la clé (FAT 32).
Le lecteur Apple® n'est pas reconnu lors de la connexion sur la prise USB.	Le lecteur Apple® est d'une génération incompatible de la connexion USB.	Connecter le lecteur Apple® à la prise AUX Jack à l'aide d'un câble non fourni.

QUESTION	RÉPONSE	SOLUTION
Le disque dur ou périphérique n'est pas reconnu lors de la connexion sur la prise USB.	Certaines disques durs ou périphériques nécessitent une alimentation électrique supérieure à ce que l'autoradio fournit.	Branchez le périphérique sur la prise 230V, la prise 12V ou une alimentation externe. <b>Attention</b> : assurez vous que le périphérique ne transmet pas de tension supérieure à 5V (risque de destruction du système).
En lecture "Aléatoire sur tout le média", toutes les pistes ne sont pas prises en compte.	En lecture "Aléatoire sur tout le média", le système ne peut prendre en compte que 999 pistes.	
Moteur coupé, l'autoradio s'arrête après plusieurs minutes d'utilisation.	Lorsque le moteur est coupé, le temps de fonctionnement de l'autoradio dépend de la charge de la batterie. L'arrêt est normal : l'autoradio se met en mode économie d'énergie et se coupe afin de préserver la batterie du véhicule.	Démarrer le moteur du véhicule afin d'augmenter la charge de la batterie.
Le message "le système audio est en surchauffe" s'affiche à l'écran.	Afin de protéger l'installation en cas de température environnante trop élevée, l'autoradio bascule dans un mode automatique de protection thermique menant à une réduction du volume sonore ou à l'arrêt de la lecture CD.	Couper le système audio pendant quelques minutes afin de laisser le système refroidir.

**A**

ABS.....	133
Accès et Démarrage Mains	
Libres.....	55, 56, 69, 165, 167
Accessoires.....	131
Accouder.....	99
Accouder arrière.....	111
Accouder avant.....	107
AdBlue®.....	24, 32, 223, 224
Additif AdBlue.....	24, 35, 223, 224
Additif gasoil.....	220, 221
Aérateurs.....	83
Aération.....	11
Affichage tête haute.....	184, 188, 190
Afficheur du combiné.....	28, 175
AFU.....	133
Aide au démarrage en pente.....	183
Aide au stationnement arrière.....	193
Aide au stationnement avant.....	194
Airbags.....	27, 139
Airbags frontaux.....	139, 142
Airbags latéraux.....	141, 142
Airbags rideaux.....	141, 142
Air conditionné.....	11, 87
Air conditionné automatique.....	84, 85, 88
Air conditionné bizona.....	96
Air conditionné manuel.....	84-86
Air conditionné quadrizone.....	91, 94, 96
Alarme.....	70
Allumage automatique des feux.....	118, 121
Allumage automatique des feux de détresse.....	132
Aménagements arrière.....	111
Aménagements du coffre.....	112, 113
Aménagements intérieurs.....	99, 101
Anneaux d'arrimage.....	112, 113
Antiblocage des roues (ABS).....	133
Antidémarrage électronique.....	52, 61, 69, 167
Antipatinage des roues (ASR).....	18, 22, 133
Antivol.....	52, 61, 167
Appel d'assistance.....	132, 274
Appel d'urgence.....	132, 274
Appoints en additif AdBlue®.....	224

Appuis-tête arrière.....	109
Appuis-tête avant.....	75, 78
Arborescence écran.....	282, 284, 286, 296, 298, 302, 310, 320, 322, 348
Arrêt de secours.....	166
Arrêt du moteur.....	161, 166
Arrêt du véhicule.....	165, 176
ASR.....	133
Assistance au freinage d'urgence.....	133
Assistant feux de route.....	122
Attelage.....	160, 205
Attelage à rotule démontable.....	206
Autonomie AdBlue.....	35, 36
Autoradio.....	337
Auxiliaire.....	292
Avertisseur sonore.....	132

**B**

Bacs de rangement.....	112, 113
Balais d'essuie-vitre (changement).....	130, 211
Balayage automatique des essuie-vitres.....	127, 129
Barres de toit.....	212
Batterie.....	221, 253-257, 261
Blue HDi.....	175
BlueHDi.....	35, 223
Bluetooth (kit mains-libres).....	324, 325
Bluetooth (téléphone).....	324, 325
Boîte à fusibles compartiment moteur.....	249
Boîte à fusibles planche de bord.....	249
Boîte à gants.....	101
Boîte de vitesses automatique.....	11, 16, 176, 180, 183, 222, 253
Boîte de vitesses manuelle.....	11, 16, 174, 180, 183, 222
Boîte de vitesses pilotée.....	11
Bouchon réservoir de carburant.....	200

**C**

Câble audio.....	292
Câble jack.....	292
Cache-bagages.....	114
Caméra de recul.....	199
Capacité du réservoir carburant.....	200
Caractéristiques techniques.....	264-266, 268
Carburant.....	11, 202
CD.....	292, 343
CD MP3.....	292, 343, 344
CDS.....	133
Ceintures de sécurité.....	136-138
Chaînes à neige.....	203
Changement de la pile de la télécommande.....	54, 63
Changement d'un balai d'essuie-vitre.....	130, 211
Changement d'une lampe.....	242, 245, 246, 248
Changement d'une roue.....	235, 236
Changement d'un fusible.....	249
Charge de la batterie.....	255
Chargement.....	11, 212
Charges remarquables.....	265, 268
Chauffage.....	11, 84, 86, 94, 97
Chauffage programmable (Webasto).....	97
Clé.....	49, 50, 54, 59, 69
Clé à télécommande.....	52, 53, 61, 167
Clé électronique.....	49, 50, 55-59, 62
Clé non reconnue.....	53, 62, 166
Clignotants.....	120, 125
Coffre.....	65, 66, 68
Coffre motorisé.....	66, 68
Coffre (ouverture).....	50, 57
Combiné.....	13
Combinés.....	28
Commande au volant de l'autoradio.....	280, 339
Commande d'éclairage.....	117, 125
Commande de secours coffre.....	68
Commande de secours portes.....	53
Commande des sièges chauffants.....	78
Commande d'essuie-vitre.....	127-129
Compteur kilométrique journalier.....	29
Conduite économique.....	11

Configuration du véhicule.....	28
Connexion Bluetooth.....	324, 325
Conseils de conduite.....	159, 160
Console centrale.....	107
Consommation carburant.....	11
Consommation d'huile.....	218
Contrôle de pression (avec kit).....	229
Contrôle de Traction Intelligent.....	134
Contrôle du niveau d'huile moteur.....	31
Contrôle dynamique de stabilité (CDS).....	18, 22, 133, 135
Contrôles.....	215-217, 221, 222
Crevaision.....	229
Cric.....	235

**D**

DAB (Digital Audio Broadcasting) - Radio numérique.....	290, 291
Date (réglage).....	47, 48
Dégivrage.....	96
Dégivrage avant.....	96
Dégivrage lunette arrière.....	80
Délestage (mode).....	261
Démarrage de secours.....	254
Démarrage du moteur.....	161, 166
Démarrage du véhicule.....	165, 176
Démarrer.....	254
Démontage batterie.....	257
Démontage d'une roue.....	238
Démontage du surtapis.....	100
Désembuage.....	96
Désembuage arrière.....	80
Désembuage avant.....	96
Détection de sous-gonflage.....	186, 237
Détrompeur carburant.....	201
Déverrouillage.....	49, 55, 56
Déverrouillage du coffre.....	50, 57

Dimensions.....	271
Diodes électroluminescentes-LEDs.....	242, 245, 246
Disques de freins.....	222

**E**

Eclairage d'accompagnement.....	121, 124
Eclairage d'accueil.....	125
Eclairage d'ambiance.....	103
Eclairage intérieur.....	102, 103
Eclairage statique d'intersection.....	123
Eclaireurs latéraux.....	125
Eco-conduite (conseils).....	11
Economie d'énergie (mode).....	261
Ecran couleur.....	281
Ecran du combiné.....	28, 39
Ecran grand froid.....	204
Ecran monochrome.....	340, 348
Ecran multifonction (avec autoradio).....	340
Ecran tactile.....	43, 45, 46, 48, 281
Ecran tactile (Menus).....	41, 43, 277, 281
Éléments d'identification.....	273
Enfants.....	150, 153-155
Entrée auxiliaire.....	346
Entretien courant.....	11
Environnement.....	11, 54, 63
ESC/ASR.....	133
ESC (programme de stabilité électronique).....	18
Essuie-vitre.....	17, 127, 129
Essuie-vitre arrière.....	128
Étiquettes d'identification.....	273

**F**

Fermeture des portes.....	50, 58, 59
Fermeture du coffre.....	65
Feu antibrouillard arrière.....	245, 246
Feu de recul.....	245, 246
Feux antibrouillard.....	242
Feux antibrouillard arrière.....	119
Feux de croisement.....	117, 242, 244
Feux de détresse.....	132, 227
Feux de plaque minéralogique.....	248
Feux de position.....	117, 125, 242, 245, 246
Feux de route.....	117, 242, 244
Feux de stationnement.....	125
Feux de stop.....	245, 246
Feux diurnes.....	118, 120, 242, 243
Feux halogènes.....	242, 244
Feux indicateurs de direction.....	120
Filet de retenue de charge haute.....	115
Filtre à air.....	221
Filtre à huile.....	221
Filtre à particules.....	220, 221
Filtre habitacle.....	221
Fixations ISOFIX.....	152
Follow me home.....	121
Fonction accueil.....	77
Fonction autoroute (clignotants).....	120
Fonction massage.....	79
Frein de stationnement.....	167, 222
Frein de stationnement électrique.....	21, 168
Freins.....	22, 222
Fréquence (radio).....	288, 289
Fusibles.....	249

**G**

Garde au sol.....	272
Gonflage des pneus.....	11
Gonflage occasionnel (avec kit).....	229

**H**

Heure (réglage) .....	47, 48
Huile moteur .....	218
Hybride .....	272

**I**

Identification véhicule .....	273
Indicateur de changement de rapport .....	175
Indicateur de niveau d'huile moteur .....	31
Indicateur d'entretien .....	33
Indicateur de température du liquide de refroidissement .....	30
Indicateurs de direction (clignotants) .....	120, 125, 242-246
Informations trafic autoroutier (TA) .....	309, 341
Informations trafic (TMC) .....	308
ISOFIX .....	153, 154
ISOFIX (fixations) .....	152

**J**

Jack .....	292
Jauge de carburant .....	200
Jauge d'huile .....	31, 218
JBL (système audio) .....	276

**K**

Kit anti-crevaisson .....	229
Kit de dépannage provisoire de pneumatique .....	229
Kit mains-libres .....	324, 325

**L**

Lampes (changement) .....	242, 245, 246, 248
Lave-projecteurs .....	128
Lave-vitre arrière .....	128
Lave-vitre avant .....	128
Lecteur Apple® .....	294
Lecteur CD MP3 .....	292, 343, 344
Lecteurs de carte .....	102
Lecteur USB .....	292
Leds-diodes électroluminescentes .....	242, 245, 246
Lever boîte de vitesses automatique .....	176
Lever boîte de vitesses manuelle .....	174
Lever de vitesses .....	11
Limiteur de vitesse .....	188, 192
Localisation du véhicule .....	52, 61
Lunette arrière (dégivrage) .....	96

**M**

Masses .....	265, 268
Mémorisation des positions de conduite .....	77
Mémorisation d'une vitesse .....	192
Menu .....	282, 284, 286, 296, 298, 302, 310, 320, 322
Menu général .....	340

Menus (audio) .....	282, 284, 286, 296, 298, 320, 322
Menus (Écran tactile) .....	277, 281
Miroir de courtoisie .....	101
Mise à jour de la date .....	47, 48
Mise à jour de l'heure .....	47, 48
Mise à jour zones à risques .....	307
Mode délestage .....	261
Mode économie d'énergie .....	261
Moteur Diesel .....	16, 202, 216, 217, 228, 266, 268
Moteur essence .....	202, 215, 264, 265
Motorisations .....	264, 266
MP3 (cd) .....	343, 344

**N**

Navigation .....	302
Neutralisation de l'airbag passager .....	139
Neutralisation ESP .....	135
Niveau d'additif AdBlue® .....	223
Niveau d'additif gasoil .....	220, 221
Niveau d'huile .....	31, 218
Niveau du liquide de direction assistée .....	219
Niveau du liquide de frein .....	219
Niveau du liquide de lave-projecteurs .....	129, 220
Niveau du liquide de lave-vitre .....	129, 220
Niveau du liquide de refroidissement .....	30, 220
Niveau mini carburant .....	200
Niveaux et vérifications .....	215-220
Numéro de série véhicule .....	273

## O

Obturbateur amovible (pare-neige).....	204, 205
Ordinateur de bord.....	39, 41, 42
Oubli des feux.....	119
Outils.....	229, 235
Ouverture des portes.....	49
Ouverture du coffre.....	49, 50, 57, 65
Ouverture du volet d'occultation du toit panoramique.....	106

## P

Panne de carburant (Diesel).....	228
Paramétrage des équipements.....	28
Paramètres du système.....	28, 317
Pare-soleil.....	101
PEUGEOT Connect Apps.....	319
Peugeot Connect Assistance.....	274
Peugeot Connect Packs.....	274
Peugeot Connect SOS.....	274
Pile de télécommande.....	54, 63, 69
Plafonniers.....	102
Plaques d'identification constructeur.....	273
Plaquettes de freins.....	222
Pneumatiques.....	11
Porte-cigarettes.....	99
Pose des barres de toit.....	212
Positions de conduite (mémorisation).....	77
Poste de conduite.....	9
Pression des pneumatiques.....	273
Prétension pyrotechnique (ceintures de sécurité).....	138
Prise accessoires 12V.....	101, 108, 111
Prise accessoires 12 volts.....	99
Prise auxiliaire.....	292, 346
Prise JACK.....	108, 292, 346
Prises audio.....	108, 345, 346
Prises auxiliaires.....	108

Prise USB.....	108, 292, 345
Programme de stabilité électronique (ESC).....	18, 133
Projecteurs antibrouillard avant.....	119, 123
Projecteurs (réglages).....	126
Protection des enfants.....	139, 143-145, 150, 152-155, 157

## R

Rabattement/Déploiement des rétroviseurs.....	80
Rabattement des sièges arrière.....	109
Radio.....	288, 289, 292, 340
Radio numérique - DAB (Digital Audio Broadcasting).....	290, 291
Rangements.....	99, 101, 107, 111-113
RDS.....	289
Réamorçage circuit de carburant.....	228
Recharge batterie.....	255
REF.....	133
Référence couleur peinture.....	273
Régénération filtre à particules.....	221
Réglage de la date.....	47, 48
Réglage de l'heure.....	47, 48
Réglage des appuis-tête.....	75, 78
Réglage des projecteurs.....	126
Réglage des sièges.....	75, 76
Réglage en hauteur des ceintures de sécurité.....	137
Réglage en hauteur et en profondeur du volant.....	79
Réglages (Menus).....	310
Régulateur de vitesse.....	190, 192
Réinitialisation de la télécommande.....	54, 63
Remise à zéro indicateur d'entretien.....	34
Remontage d'une roue.....	238
Remorquage d'un véhicule.....	262

Remorque.....	160, 205
Remplacement des fusibles.....	249
Remplacement des lampes.....	242, 245, 246, 248
Remplacement filtre à air.....	221
Remplacement filtre à huile.....	221
Remplacement filtre habitacle.....	221
Remplissage du réservoir de carburant.....	200, 202
Répartiteur électronique de freinage (REF).....	133
Répétiteur latéral (clignotant).....	244
Réservoir d'additif AdBlue®.....	223, 224
Réservoir de carburant.....	200
Réservoir lave-projecteurs.....	220
Réservoir lave-vitre.....	220
Rétroviseur intérieur.....	82
Rétroviseurs extérieurs.....	80, 81, 196
Révisions.....	11
Rhéostat d'éclairage.....	32
Rotule démontable sans outil.....	206
Roue de secours.....	235-237

## S

Sangle de maintien.....	112, 113
Saturation du filtre à particules (Diesel).....	221
SCR (Réduction Catalytique Sélective).....	223
Sécurité des enfants.....	139, 143-145, 150, 153-155, 157
Sécurité enfants.....	158
Service.....	20
Service (témoin).....	20
Sièges arrière.....	109
Sièges avant.....	75-77
Sièges chauffants.....	75, 78

Sièges enfants .....	138, 143-145, 157
Sièges enfants classiques .....	149, 150
Sièges enfants ISOFIX .....	152-155
Signal de détresse .....	132, 227
Sous-capot moteur .....	215-217
Sous-gonflage (détection) .....	186
Spots latéraux .....	125, 244
Station de radio .....	288, 289
Stop & Start .....	17, 42, 89, 92, 96, 180, 200, 214, 221, 253, 256
Streaming audio Bluetooth .....	292, 294
Super-verrouillage .....	51, 60
Surtapis .....	100
Surveillance des angles morts .....	196
Synchronisation de la télécommande .....	54, 63
Système d'antipollution SCR .....	25
Système ESC .....	18
Système SCR .....	223

---

## T

Tableaux des fusibles .....	249
Tableaux des masses .....	265, 268
Tableaux des motorisations .....	264
Télécommande .....	49, 50, 55, 56, 58, 59, 69
Téléphone .....	324-326
Témoin de préchauffage moteur Diesel .....	16
Témoin du système d'antipollution SCR .....	25
Témoin du système de freinage .....	22
Témoins d'alerte .....	19, 21
Témoins de marche .....	14, 16, 18, 21
Témoins d'état .....	21
Témoin service .....	20
Témoins lumineux .....	14, 18, 19
Température du liquide de refroidissement .....	30
TMC (Infos trafic) .....	308
Toit ouvrant .....	104

Toit vitré panoramique .....	106
Totalisateur kilométrique .....	29
Transport d'objets longs .....	111
Trappe à carburant .....	200
Trappe à ski .....	111
Triangle de signalisation .....	227
Troisième feu de stop .....	248

---

## U

UREA .....	35, 223
USB .....	292

---

## V

Ventilation .....	83-86
Vérification des niveaux .....	218-220
Vérifications courantes .....	221, 222
Verrouillage .....	50, 69
Verrouillage centralisé .....	58, 59
Verrouillage manuel (mode secours) .....	62
Vidange .....	218
Volant (réglage) .....	79
Volet d'occultation .....	104
Volet d'occultation du toit panoramique .....	106

---

## W

WIP Plug .....	108
----------------	-----

---

## Z

Zones à risques (mise à jour) .....	307
-------------------------------------	-----









**!** Des étiquettes sont apposées en différents endroits de votre véhicule. Elles comportent des avertissements de sécurité ainsi que des informations d'identification de votre véhicule. Ne les enlevez pas : elles font partie intégrante de votre véhicule.

Les reproductions et traductions même partielles de ce document sont interdites sans autorisation écrite d'Automobiles PEUGEOT.

Automobiles PEUGEOT atteste, par application des dispositions de la réglementation européenne (Directive 2000/53) relative aux véhicules hors d'usage, qu'elle atteint les objectifs fixés par celle-ci et que des matières recyclées sont utilisées dans la fabrication des produits qu'elle commercialise.



Automobiles PEUGEOT - Siège Social : 75, avenue de la Grande-Armée 75016 PARIS  
Tél. 33 (0)1 40 66 55 11 - Fax 33 (0)1 40 66 54 14

Adresse postale : Automobiles PEUGEOT B.P 01 75761 PARIS cedex 16 - Adresse Internet : <http://www.peugeot.com>

Société Anonyme au capital de 172 771 770 Euros - R.C.S. PARIS B 552 144 503. SIRET 552 144 503 00018. APE 341 Z

Imprimé en UE  
Français  
01-16

