

GUIDE D'UTILISATION



PARTNER Tepee



PEUGEOT



Le guide d'utilisation en ligne

Retrouvez votre guide d'utilisation sur le site Internet de Peugeot, rubrique "Espace personnel".

Consulter le guide d'utilisation en ligne vous permet également d'accéder aux dernières informations disponibles, facilement identifiables par le marque-page, repérable à l'aide de ce pictogramme :



 Si la rubrique "Espace personnel" n'est pas disponible dans le site Peugeot de votre pays, vous pouvez consulter votre guide d'utilisation à l'adresse suivante :
<http://public.servicebox.peugeot.com>

Sélectionnez :

- > le lien "Documentation de bord" depuis la page d'accueil (aucune inscription n'est demandée),
- > la langue,
- > le véhicule, sa silhouette,
- > la période d'édition de votre guide d'utilisation correspondant à la date de la 1^{ère} mise en circulation de votre véhicule.

Vous accéderez à votre guide d'utilisation en ligne, ainsi qu'aux dernières informations disponibles, repérables par le pictogramme :







PEUGEOT

BIENVENUE

PRÉSENTATION

Au sein des rubriques, des repères attirent votre attention sur un contenu hiérarchisé :

-  vous oriente vers la rubrique et partie qui contient l'information détaillée liée à une fonction,
-  vous signale une information importante relative à l'utilisation des équipements,
-  vous met en garde sur la sécurité des personnes et des équipements à bord.

La pose d'un équipement ou d'un accessoire électrique non référencé par PEUGEOT, peut entraîner une panne du système électronique de votre véhicule. Veuillez noter cette particularité et prendre contact avec un représentant de la marque PEUGEOT pour vous faire présenter les équipements et accessoires référencés.

Pour toute intervention sur votre véhicule, adressez-vous à un atelier qualifié disposant de l'information technique, de la compétence et du matériel adapté, ce que le réseau PEUGEOT est en mesure de vous apporter.

Ce nouveau véhicule a été conçu pour satisfaire toutes vos exigences en termes de praticité, de confort, de sécurité et d'esthétisme. Pour profiter pleinement de votre véhicule, nous vous proposons d'en faire le tour avec en main le «Guide d'utilisation». Le guide présente en détail le fonctionnement des équipements dont vous disposez à bord.

PEUGEOT vous remercie de votre confiance et vous souhaite bonne route.



1. PRISE en MAIN		2. PRÊT à PARTIR		3. ERGONOMIE et CONFORT		4. SÉCURITÉ	
4-16		17-48		49-102		103-127	
A l'extérieur	4	Clé	17	Commande d'éclairage	49	Signal de détresse	103
Poste de conduite	6	Alarme	19	d'essuie-vitre	52	Frein de stationnement	103
Bien s'installer	8	Portes	20	Régulateur de vitesse	54	Aide au stationnement	104
Bien voir	9	Volet arrière	22	Limiteur de vitesse	57	ABS	106
Bien conduire	10	Girafon	25	Chauffage / Air conditionné manuel	60	AFU	106
Espace habitacle	11	Condamnation centralisée	26	automatique	62	ASR et ESC	107
Aménagements arrière	12	Combiné	27	Dégivrage et désembuage	64	"Grip control"	108
Enfants à bord	13	Réglage de l'heure	28	Sièges avant	66	Ceintures de sécurité	110
Ventiler	14	Témoins	29	Banquette arrière	68	Airbags	113
Éco-conduite	15	Jauge à carburant	35	Sièges arrière (5 places)	71	Neutralisation airbag passager	116
		Liquide de refroidissement	35	Sièges arrière (7 places)	74	Sièges enfants	117
		Détection de sous-gonflage	36	Modularité	81	Sièges recommandés	121
		Indicateur d'entretien	38	Aménagements	83	Installation	122
		Rhéostat d'éclairage	39	Toit Zénith	87	Sièges isofix	125
		Boîte de vitesses	40	Barres de toit	92	Sécurité enfants	126
		Indicateur de changement de rapport	40	Plafonniers	93		
		Boîte manuelle pilotée 6 vitesses	41	Cache-bagages (5 places)	94		
		Réglage volant	43	Cache-bagages (7 places)	98		
		Stop & Start	44	Rétroviseurs	100		
		Démarrer et arrêter	47	Lève-vitres électriques	102		
		Démarrage en pente	48				

5. ACCESSOIRES 128-131

Atteler une remorque	128
Autres accessoires	130

7. AIDE RAPIDE**142-161**

Batterie	142
Kit de dépannage	144
Changer une roue	145
Pare-neige amovible	149
Chaînes à neige	150
Changer	
une lampe	151
un fusible	156
un balai d'essuie-vitre	160
Se faire remorquer	161

6. VÉRIFICATIONS**132-141**

Ouverture du capot	133
Moteur essence	134
Moteur diesel	135
Niveaux	136
Contrôles	138
Carburant	140
Circuit neutralisé	141
Pompe réamorçage diesel	141

8. CARACTÉRISTIQUES**TECHNIQUES 162-168**

Dimensions	162
Masses	166
Éléments d'identification	167

9. TECHNOLOGIE à BORD

Urgence	
ou assistance	9.1
WIP Nav+	9.3
WIP Sound	9.63

La rubrique "Technologie à bord" vous présente les nouveaux équipements de radionavigation.

WIP : World In Peugeot est l'appellation transversale des nouveaux équipements de la gamme radionavigation.



correspond à un véhicule avec une conduite à gauche.



correspond à un véhicule avec une conduite à droite.

10. LOCALISATION**169-176**

Extérieur	169
Poste de conduite	170
Intérieur	174
Caractéristiques - Entretien	176

La rubrique "Localisation" vous permet de retrouver les commandes, les fonctions et leurs numéros de pages associés aux silhouettes schématisées du véhicule (index visuel).

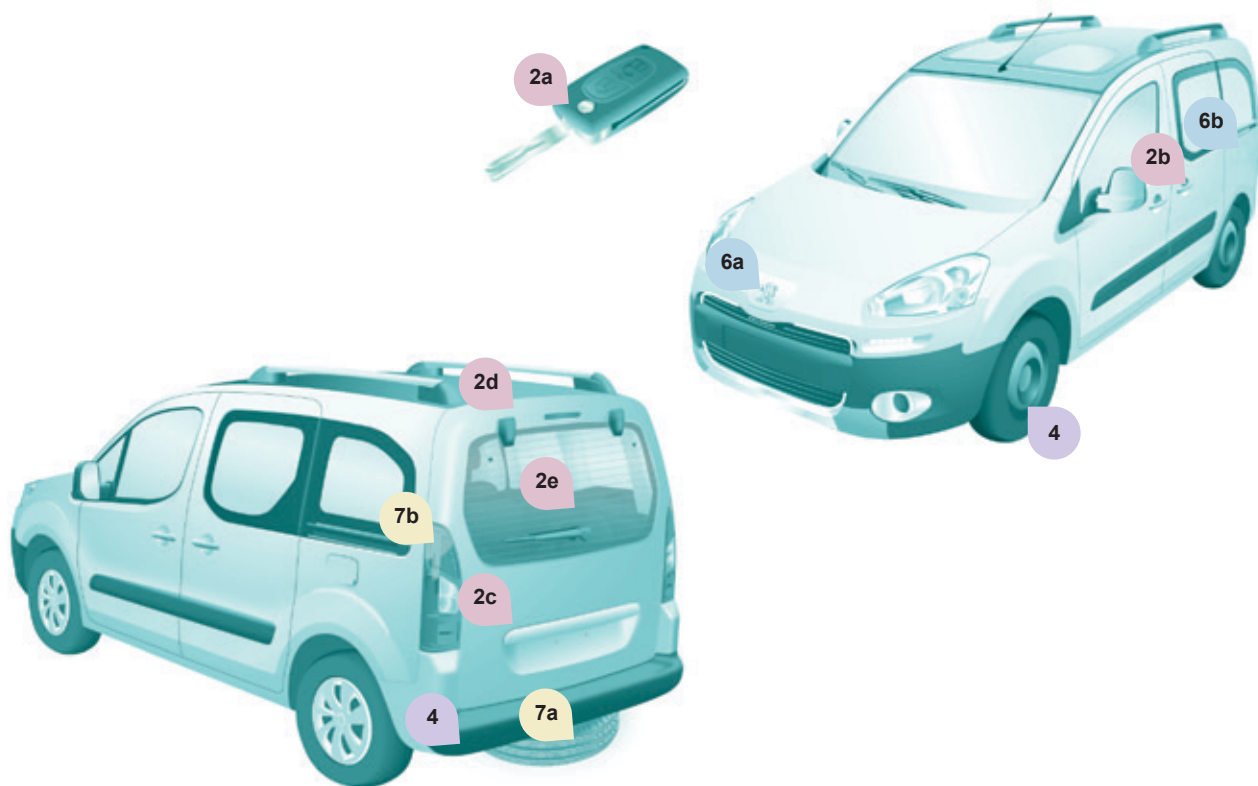

Clé - Télécommande

2a ▶ 17

Volet arrière et lunette

2e ▶ 22

Trappe ouverte

6b ▶ 140

Porte latérale coulissante

2b ▶ 21

Aide au stationnement

4 ▶ 104

Roue de secours et kit de dépannage

7a ▶ 144,
145

Portes arrière battantes

2c ▶ 23

"Grip control"

4 ▶ 108

Changement de lampes

7b ▶ 151

Girafon

2d ▶ 25

Ouverture capot moteur

6a ▶ 133

Légende

 : repère rubrique

 : repère page



POSTE DE CONDUITE

1. Commande d'éclairage et indicateurs de direction.
2. Combiné avec afficheur.
3. Commandes d'essuie-vitre, lave-vitre, ordinateur de bord.
4. Contact.
5. Commande de l'autoradio.
6. Airbag conducteur, avertisseur sonore.
7. Réglage hauteur et profondeur du volant.
8. Commande du régulateur, limiteur de vitesse.
9. Platine de commandes, aide au stationnement, réglage du faisceau des projecteurs, ESC, Stop & Start.
10. Ouverture du capot moteur.
11. Réglage rétroviseur extérieur à commandes électriques.
12. Barrette de commandes : lève-vitre.
13. Barrette de commandes : signal de détresse, condamnation centralisée, sécurité enfants.
14. Allume-cigares.
15. Commandes de chauffage-ventilation.
16. Vide-poches.
17. Grip Control.
18. Autoradio.
19. Ecran.
20. Commande boîte de vitesses manuelle pilotée.
21. Appel d'urgence ou d'assistance.



POSTE DE CONDUITE

1. Commande d'éclairage et indicateurs de direction.
2. Combiné avec afficheur.
3. Commandes d'essuie-vitre, lave-vitre, ordinateur de bord.
4. Contact.
5. Commande de l'autoradio.
6. Airbag conducteur, avertisseur sonore.
7. Réglage hauteur et profondeur du volant.
8. Commande du régulateur, limiteur de vitesse.
9. Platine de commandes, aide au stationnement, réglage du faisceau des projecteurs, ESC, Stop & Start.
10. Ouverture du capot moteur.
11. Réglage rétroviseur extérieur à commandes électriques.
12. Barrette de commandes : lève-vitre.
13. Barrette de commandes : signal de détresse, condamnation centralisée, sécurité enfants.
14. Allume-cigares.
15. Commandes de chauffage-ventilation.
16. Vide-poches.
17. Grip Control.
18. Autoradio.
19. Ecran.
20. Commande boîte de vitesses manuelle pilotée.
21. Appel d'urgence ou d'assistance.

BIEN S'INSTALLER

8



Ajuster la hauteur et la profondeur du volant.

2 ▶ 43



Les outils sont rangés sous le siège gauche.

3 ▶ 85



1. Réglage longitudinal.



2. En inclinaison.



3. En hauteur de l'assise.



4. En hauteur et en inclinaison de l'appuie-tête.

3 ▶ 66



Réglage en hauteur.
Verrouillage.

4 ▶ 110



Réglages manuels.
Réglages électriques.

3 ▶ 100

BIEN VOIR

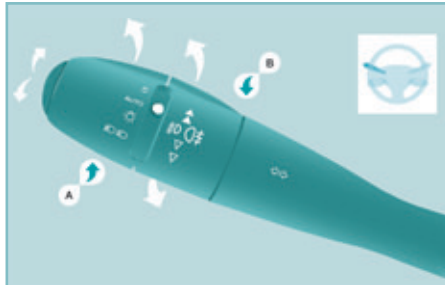

Commande d'éclairage



Feux éteints.



Feux de position.



Feux de route (bleu).

Feux de croisement (vert).

AUTO

AUTO, allumage automatique des feux.

Fonction autoroute : une impulsion vers le haut ou vers le bas de la commande fera clignoter trois fois, l'indicateur de direction.

3 ► 49

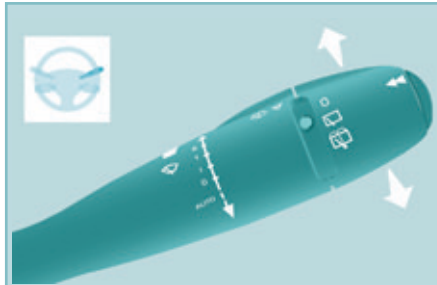

Commande d'essuie-vitre

- 2 rapide.
- 1 normal.
- 1 intermittent.
- 0 arrêt.
- ↓ balayage coup par coup.

AUTO ↓ AUTO, donnez une impulsion à la commande vers le bas. Réactivez après une coupure du contact supérieure à une minute.

3 ► 52

Position particulière de l'essuie-vitre avant

Dans la minute qui suit la coupure du contact, toute action sur la commande d'essuie-vitre positionne les balais le long des montants du pare-brise.

3 ► 53, 160



Changement de lampes

Par mauvais temps ou par temps hivernal, assurez-vous que les feux ne sont pas recouverts par de la boue ou de la neige.

7 ► 151

BIEN CONDUIRE

10



Régulateur de vitesse

La vitesse du véhicule doit être supérieure à 40 km/h avec au moins le 4^{ème} rapport engagé.

3 ▶ 54



Limiteur de vitesse

La vitesse minimale à programmer est d'au moins 30 km/h.

3 ▶ 57



Aide au démarrage en pente

Dès que vous relâchez la pédale de frein, vous avez environ 2 secondes sans recul et sans utiliser le frein de stationnement pour démarrer.

2 ▶ 48



Grip control

ESC (mode normal).
Neige.
Boue.
Sable.
ESC OFF.

4 ▶ 108

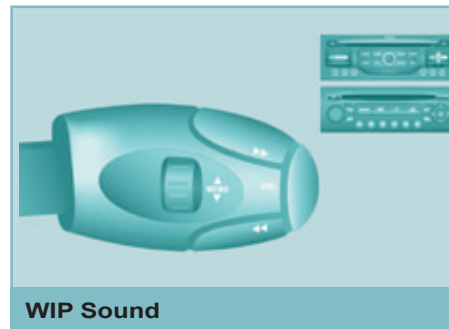

WIP Sound

9 ▶ 9.3, 9.63

Appel d'urgence ou d'assistance

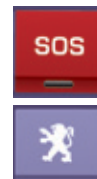

Ce dispositif de technologie embarquée permet d'envoyer un appel d'urgence ou d'assistance vers les plateformes PEUGEOT dédiées.

9 ▶ 9.1

ESPACE HABITACLE

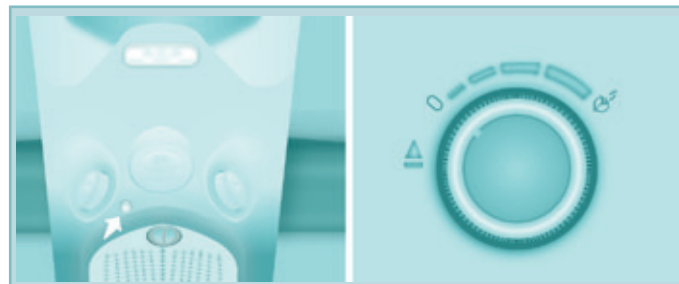

Lecteur USB

9 9.42,
9.70

Toit Zénith, Parfumeur d'ambiance

Le pavillon de toit est multifonctions et prolonge la capucine.

Le parfum d'ambiance est diffusé dans l'habitacle à partir des aérateurs du pavillon de toit.

3 ▶ 87,
89

Accoudoir

En présence de la console d'appoint et d'un accoudoir, pour rabattre le siège passager en position tablette, déposez la console ou l'accoudoir.

3 ▶ 67

AMÉNAGEMENTS ARRIÈRE

12



Sièges arrière, 5 places

3 ▶ 71

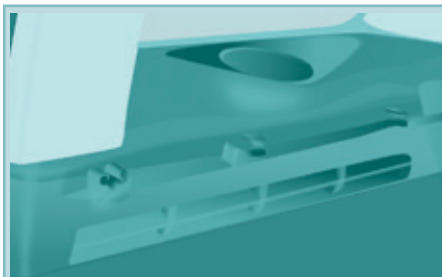

Cache-bagages, 5 places

3 ▶ 94



Sièges arrière, 7 places

3 ▶ 74



Cache-bagages, 7 places

3 ▶ 98

Charges maximales

Capucine : 5 kg.

Toit Zénith :

- rangements de la partie centrale : 6 kg,
- coffre : 10 kg,
- barres de toit placées en longitudinal ou en transversal : 35 kg.

Barres de toit transversales : 75 kg.

ENFANTS À BORD



Sécurité enfants porte latérale

4 ▶ 126



Miroir de surveillance

3 ▶ 101



Sièges enfants

4 ▶ 117



Antipincement

3 ▶ 102

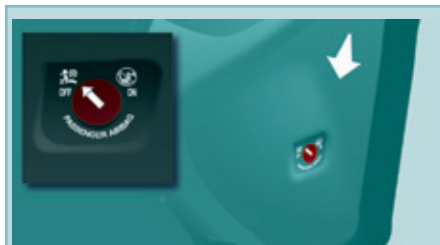

Neutralisation airbag

4 ▶ 116

VENTILER

14



Chauffage

3 ▶ 60



Air conditionné

3 ▶ 60



Air conditionné automatique

3 ▶ 62

Conseils de réglages pour l'Air Conditionné Manuel

Pour une bonne utilisation du système, nous vous conseillons :

Si je veux du ...	Répartition d'air	Température	Débit d'air	Recirculation d'air	AC
Chaud					-
Froid					A/C
Dégivrage Désembuage					3 ▶ 64

Avec l'Air Conditionné Automatique, il est conseillé de choisir un fonctionnement AUTO, quel que soit le besoin.



Pensez à l'éteindre dès que l'air ambiant vous convient.

ÉCO-CONDUITE

L'éco-conduite est un ensemble de pratiques au quotidien qui permet à l'automobiliste d'optimiser la consommation de carburant et l'émission de CO₂.

Optimisez l'utilisation de votre boîte de vitesses

Avec une boîte de vitesses manuelle, démarrez en douceur et engagez, sans attendre, le rapport de vitesse supérieur. En phase d'accélération, passez les rapports assez tôt.

Avec une boîte de vitesses automatique ou pilotée, privilégiez le mode automatique, sans appuyer fortement ni brusquement sur la pédale d'accélérateur.

L'indicateur de changement de rapport de vitesse vous invite à engager le rapport de vitesse le plus adapté : dès que l'indication s'affiche au combiné, suivez-la aussitôt.

Pour les véhicules équipés d'une boîte de vitesses pilotée ou automatique, cet indicateur n'apparaît qu'en mode manuel.

Adoptez une conduite souple

Respectez les distances de sécurité entre les véhicules, utilisez le frein moteur plutôt que la pédale de frein, appuyez progressivement sur la pédale d'accélérateur. Ces attitudes contribuent à économiser la consommation de carburant, à réduire le rejet de CO₂ et à atténuer le fond sonore de la circulation.

En condition de circulation fluide, lorsque vous disposez de la commande "Cruise" au volant, sélectionnez le régulateur de vitesse à partir de 40 km/h.

Maîtrisez l'utilisation de vos équipements électriques

Avant de partir, si l'habitacle est surchauffé, aérez-le en descendant les vitres et en ouvrant les aérateurs, avant d'utiliser l'air conditionné.

Au-delà de 50 km/h, remontez les vitres et laissez les aérateurs ouverts.

Pensez à utiliser les équipements permettant de limiter la température dans l'habitacle (occulteur de toit ouvrant, stores...).

Coupez l'air conditionné, sauf si la régulation est automatique, dès que vous avez atteint la température de confort désirée.

Éteignez les commandes de dégivrage et de désembuage, si celles-ci ne sont pas gérées automatiquement.

Arrêtez au plus tôt la commande de siège chauffant.

Ne roulez pas avec les projecteurs et les feux antibrouillard allumés quand les conditions de visibilité sont suffisantes.

Évitez de faire tourner le moteur, surtout en hiver, avant d'engager la première vitesse ; votre véhicule chauffe plus vite pendant que vous roulez.

En tant que passager, si vous évitez d'enchaîner vos supports multimédia (film, musique, jeu vidéo...), vous participerez à limiter la consommation d'énergie électrique, donc de carburant.

Débranchez vos appareils nomades avant de quitter le véhicule.

Limitez les causes de surconsommation

Répartissez les poids sur l'ensemble du véhicule ; placez vos bagages les plus lourds au fond du coffre, au plus près des sièges arrière.

Limitez la charge de votre véhicule et minimisez la résistance aérodynamique (barres de toit, galerie porte-bagages, porte-vélos, remorque...). Préférez l'utilisation d'un coffre de toit.

Retirez les barres de toit, la galerie porte-bagages, après utilisation.

Dès la fin de la saison hivernale, retirez les pneumatiques neige et remontez vos pneumatiques été.

Respectez les consignes d'entretien

Vérifiez régulièrement et à froid la pression de gonflage de vos pneumatiques, en vous référant à l'étiquette située sur l'entrée de porte, côté conducteur.

Effectuez cette vérification plus particulièrement :

- avant un long déplacement,
- à chaque changement de saison,
- après un stationnement prolongé.

N'oubliez pas également la roue de secours et les pneumatiques de la remorque ou de la caravane.

Entretenez régulièrement votre véhicule (huile, filtre à huile, filtre à air, filtre habitacle...) et suivez le calendrier des opérations préconisées dans le carnet d'entretien et de garanties.

Au moment du remplissage du réservoir de carburant, n'insistez pas au-delà de la 3^{ème} coupure du pistolet, vous éviterez le débordement.

Au volant de votre véhicule neuf, ce n'est qu'après les 3 000 premiers kilomètres que vous constaterez une meilleure régularité de votre consommation moyenne de carburant.



OUVERTURES CLÉ

Elle permet de verrouiller et déverrouiller les serrures du véhicule, d'ouvrir et fermer le bouchon du réservoir de carburant, ainsi que de mettre en route et d'arrêter le moteur.



TÉLÉCOMMANDE

Déverrouillage centralisé



Un appui sur cette commande permet de déverrouiller l'ensemble des ouvrants de votre véhicule.

Les indicateurs de direction clignotent 2 fois.

Verrouillage centralisé



Un appui sur cette commande permet de verrouiller l'ensemble des ouvrants de votre véhicule.

Les indicateurs de direction clignotent une fois.

Si l'une des portes est ouverte ou mal fermée, le verrouillage centralisé ne s'effectue pas.

Super-verrouillage

Une deuxième pression sur le cadenas fermé de la télécommande dans les cinq secondes qui suivent le verrouillage, change celui-ci en super-verrouillage.

Il est signalé par l'allumage fixe des feux indicateurs de direction pendant deux secondes environ.

Le super-verrouillage rend inopérantes les poignées d'ouvertures extérieures et intérieures des portes : ne laissez personne à l'intérieur du véhicule quand celui-ci est super-verrouillé.

Si le super-verrouillage est actionné de l'intérieur du véhicule avec la télécommande, celui-ci passera en verrouillage simple au démarrage du véhicule.

Ouvertures

Repliage / dépliage de la partie clé



Appuyez sur ce bouton pour sortir la clé de son logement.

Pour replier la clé, appuyez sur ce bouton chromé puis rabattre la clé dans le

boîtier. Si vous n'appuyez pas sur le bouton, vous pourriez endommager le mécanisme.

Du bon usage

Veillez à ne pas mettre la télécommande en contact avec de la graisse, poussière, pluie ou dans un environnement humide.

Un objet lourd accroché à la clé (porteclés, ...) pesant sur l'axe de la clé dans le contacteur, peut engendrer un dysfonctionnement.

TÉLÉCOMMANDE

Changement de la pile

Pile réf. : CR1620 / 3 volts.

L'information "pile usée" est donnée par un signal sonore, accompagné d'un message sur l'écran.

Pour remplacer la pile, déclippez le boîtier à l'aide d'une pièce de monnaie au niveau de l'anneau.

Si après un changement de pile, la télécommande est inopérante, effectuez une procédure de réinitialisation.

Il y a risque d'endommagement si la pile de remplacement n'est pas conforme.

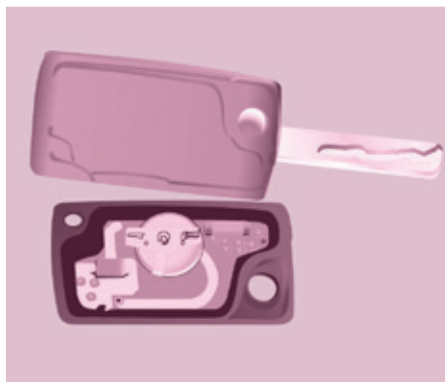

Réinitialisation de la télécommande

Après un changement de la pile ou un débranchement de la batterie, vous devrez peut-être réinitialiser la télécommande.

Attendez au moins une minute avant d'utiliser la télécommande.

Insérez la clé dans le contacteur avec les boutons (cadenas) de la télécommande face à vous.

Mettez le contact.

Dans les dix secondes, appuyez sur le cadenas de verrouillage pendant au moins cinq secondes.

Coupez le contact.

Attendez au moins une minute avant d'utiliser la télécommande.

La télécommande est de nouveau opérationnelle.

ANTIDÉMARRAGE ÉLECTRONIQUE

Toutes les clés contiennent un dispositif d'antidémarrage électronique.

Ce dispositif verrouille le système d'alimentation du moteur. Il s'active automatiquement lorsque la clé est retirée du contact.

Après avoir mis le contact, un dialogue s'établit entre la clé et le dispositif d'antidémarrage électronique.

La partie métallique de la clé doit être correctement dépliée pour un bon dialogue.

En cas de perte des clés

Rendez vous dans le réseau PEUGEOT avec la carte grise du véhicule et votre pièce d'identité.

Le réseau PEUGEOT pourra récupérer le code clé et le code transpondeur pour commander le renouvellement de la clé.

Du bon usage

N'apportez aucune modification au système d'antidémarrage électronique.

Une manipulation de la télécommande même dans votre poche peut provoquer le déverrouillage involontaire des portes.

L'utilisation simultanée d'autres appareils à haute fréquence (téléphones mobiles, alarmes domestiques...), peut perturber momentanément le fonctionnement de la télécommande.

La télécommande ne peut pas fonctionner tant que la clé est dans l'antivol, même contact coupé.

Lors de l'achat d'un véhicule d'occasion :

- faites effectuer une mémorisation des clés par le réseau PEUGEOT, afin d'être sûr que les clés en votre possession sont les seules qui permettent la mise en route du véhicule.



Lorsque vous quittez le véhicule, vérifiez que les feux sont éteints et ne laissez aucun objet de valeur en évidence.

Par mesure de sécurité (enfants à bord), retirez la clé de l'antivol en quittant le véhicule, même pour une courte durée.



ALARME

Si votre véhicule est équipé, elle réalise deux types de protection :

- périmétrique, elle retentit en cas d'ouverture d'une porte avant/ arrière ou du capot.
- volumétrique, elle retentit en cas de variation du volume dans l'habitacle (bris de vitre ou déplacement à l'intérieur).

Si votre véhicule est équipé d'une cloison de séparation, la protection volumétrique n'est pas active dans l'espace de chargement.

Fermeture du véhicule avec alarme complète

Activation

- Coupez le contact et sortez du véhicule.
- Activez l'alarme dans les cinq minutes qui suivent votre sortie du véhicule, en effectuant un verrouillage ou un super-verrouillage, à l'aide de la télécommande. La diode rouge, située sur le bouton, clignote toutes les secondes.

Ouvertures

Neutralisation

- Déverrouillez le véhicule à l'aide de la télécommande ou mettez le contact, la diode rouge s'éteint.

Fermeture du véhicule avec alarme périmétrique seule

Pendant votre absence, si vous désirez laisser une vitre entrouverte ou un animal à l'intérieur du véhicule, vous devez opter pour le type de protection périmétrique seulement.

- Coupez le contact.



- Avant dix secondes, appuyez sur le bouton jusqu'à l'allumage fixe de la diode rouge.

- Sortez du véhicule.
- Avant cinq minutes, activez l'alarme en effectuant un verrouillage ou un super-verrouillage, à l'aide de la télécommande (la diode rouge clignote toutes les secondes).

Déclenchement

La sirène retentit, les feux indicateurs de direction clignotent pendant environ 30 secondes et la diode rouge clignote rapidement.

- Pour l'éteindre, insérez la clé et mettez le contact.

Après dix déclenchements consécutifs (au onzième) l'alarme est désactivée. Reprendre les règles de l'activation.

Fermeture du véhicule sans alarme

- Insérez la clé dans la serrure de la porte conducteur et verrouillez-la.

Pour le lavage de votre véhicule, n'activez pas l'alarme.

Panne de télécommande

Lorsque l'alarme est activée, mais que la télécommande ne fonctionne plus :

- Déverrouillez les portes avec la clé et ouvrez la porte. L'alarme se déclenche.
- Mettez le contact dans les dix secondes. L'alarme se désactive.

Dysfonctionnement

A la mise du contact, si la diode rouge reste allumée, pendant dix secondes, la sirène a un défaut de connexion.

Consultez le réseau PEUGEOT pour vérification du système.

Activation automatique

Selon le pays de commercialisation, l'alarme s'active automatiquement environ 2 minutes après la fermeture de la dernière porte.

Afin d'éviter le déclenchement de l'alarme lors de l'ouverture d'une porte, il est impératif d'appuyer à nouveau sur le bouton de déverrouillage de la télécommande.



N'apportez aucune modification au système d'alarme, cela pourrait engendrer des dysfonctionnements.



PORTES AVANT

De l'extérieur

Utilisez la télécommande pour verrouiller/déverrouiller le véhicule.

Insérez la partie métallique de la clé dans la serrure côté conducteur, si la télécommande est inactive.



De l'intérieur

Utilisez la commande d'ouverture de porte pour déverrouiller et ouvrir la porte concernée.

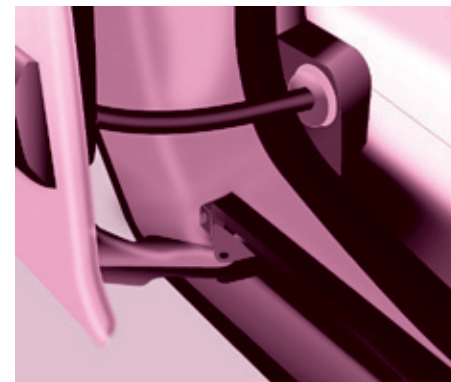
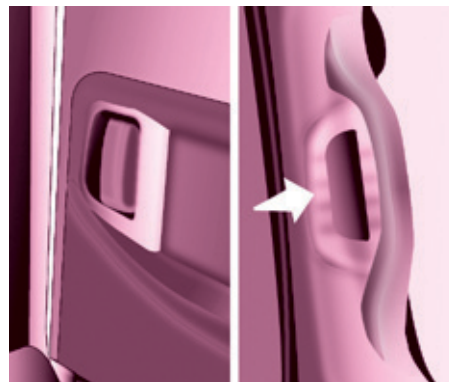

PORTES LATÉRALES COULISSANTES

De l'extérieur

Tirez la poignée vers vous puis vers l'arrière et ouvrez la porte latérale en accompagnant le coulissement arrière jusqu'à dépasser le point de résistance pour la maintenir ouverte.

Un système mécanique empêche l'ouverture de la porte latérale gauche lorsque la trappe à carburant est ouverte.

De l'intérieur

Déverrouillez par cette poignée et ouvrez la porte latérale en accompagnant le coulissement arrière jusqu'au point de résistance. Passez ce point pour maintenir la porte ouverte.

Refermez la porte latérale par la poignée pour amorcer le coulissement et passer le point de résistance. Ensuite, aidez-vous de l'empreinte formée sur le haut du montant de porte pour l'accompagner jusqu'au verrouillage.

N'utilisez pas la poignée de maintien pour coulisser la porte.

Du bon usage

Attention à ne pas encombrer l'espace du guide au plancher, pour le bon coulissement de la porte.

Si votre véhicule est situé dans une pente, accompagnez le coulissement de la porte latérale. En effet, la porte pourrait s'ouvrir ou se fermer plus rapidement du fait de l'inclinaison du terrain et risquerait d'entraîner des blessures.

Pour des raisons de sécurité et de fonctionnement, ne roulez pas portes latérales coulissantes ouvertes.



Intervention en cas de panne batterie

Portes passager avant et latérales

En cas de dysfonctionnement de la batterie ou du verrouillage centralisé, utilisez le verrou pour verrouiller mécaniquement les portes.

- ☞ Pour ouvrir la porte et sortir du véhicule, tirez sur la commande intérieure.
- ☞ Pour verrouiller la porte, insérez la clé dans le verrou, situé sur le chant de porte, puis tournez-la d'un **huitième de tour**.

Porte conducteur

- ☞ Insérez la clé dans la serrure, puis tournez-la vers la droite pour verrouiller ou à gauche pour la déverrouiller.



VOLET ARRIÈRE

De l'extérieur

Le verrouillage/déverrouillage s'effectue avec la télécommande.

Pour l'ouvrir, actionnez la commande sous l'enjoliveur puis soulevez le volet. Une dragonne est à votre disposition pour refermer le volet en position haute.

Accompagnez la fermeture du volet jusqu'au point d'équilibre de sa course puis appliquez une dernière impulsion au volet pour qu'il se ferme complètement.



De l'intérieur

Commande de secours

En cas d'incident de fonctionnement du déverrouillage centralisé, elle permet de décondamner le volet arrière par l'intérieur.

Introduisez un petit tournevis dans l'orifice, entre la porte et le plancher. Pour déverrouiller la serrure, déplacez le loquet vers la gauche et ensuite poussez le volet.



Lunette de volet

La lunette ouvrante vous permet d'accéder directement à l'arrière du véhicule, sans avoir à ouvrir le volet.

Ouverture

Après déverrouillage du véhicule à l'aide de la télécommande ou de la clé, appuyez sur la commande et soulevez la lunette arrière pour l'ouvrir.

Fermeture

Refermez la lunette arrière en appuyant au centre de la vitre jusqu'à la fermeture complète.

Le volet arrière et la lunette de volet ne peuvent pas être ouverts simultanément afin d'éviter d'endommager la vitre et la lunette elle-même.



PORTES ARRIÈRE BATTANTES

Les portes battantes arrière sont asymétriques (2/3 - 1/3), avec le petit côté à droite.

Elles sont équipées d'une serrure centrale.

De l'extérieur

Pour ouvrir, tirez la poignée vers vous.



Tirez le levier pour ouvrir la porte droite.

Pour fermer, commencez par la porte droite puis fermez la porte gauche.

Avec le volet arrière de pavillon, le pare-chocs arrière a été renforcé pour servir de marche-pied, lors de l'accès dans le véhicule.

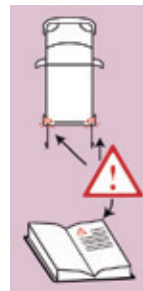
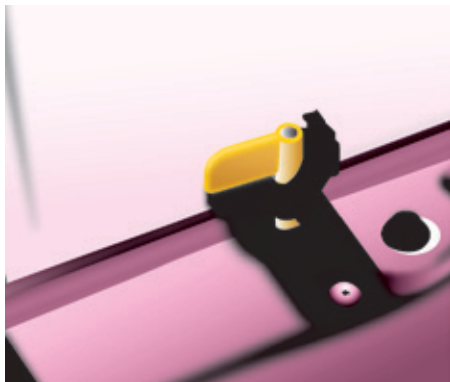

Lors d'un stationnement avec les portes arrière ouvertes à 90°, celles-ci masquent les feux arrière. Afin de signaler votre position aux usagers, circulant dans le même sens qui pourraient ne pas avoir remarqué votre arrêt, utilisez un triangle de présignalisation ou tout autre dispositif prescrit par la législation et réglementation de votre pays.

Pratique

Il est possible de rouler porte droite ouverte afin de faciliter le transport de charge longue. La porte gauche est maintenue fermée par le verrou "jaune" distinctif, positionné en pied de porte. Cette porte fermée ne doit pas servir d'arrêt de charge.

Rouler porte droite ouverte est une tolérance. Respectez les codifications de sécurité d'usage, pour attirer l'attention des autres conducteurs.

Ouverture à environ 180°

Un système de tirant permet de porter l'ouverture d'environ 90° à environ 180°.

Tirez la commande jaune quand la porte est ouverte.

Le tirant reprendra son accrochage automatiquement à la fermeture.



De l'intérieur

Tirez la poignée vers vous pour ouvrir la porte gauche.



GIRAFON

Ce volet arrière de pavillon de toit n'est compatible qu'avec les portes battantes.

Pour ouvrir le girafon :

- relevez la palette noire de la genouillère,
- soulagez la genouillère en appuyant sur le girafon (vers le bas) puis dégagez le crochet,
- soulevez le girafon,
- dépassez le point de résistance pour bloquer le girafon avec les béquilles de maintien.

Ne roulez jamais sans les béquilles mises en place.

Pour fermer le girafon :

- vérifiez le bon verrouillage de la barre d'appui,
- abaissez le girafon,
- tout en appuyant sur le girafon (vers le bas), prenez les deux boucles du ressort puis placez le crochet dans son logement,

- abaissez la palette noire pour verrouiller le girafon.

Le verrouillage du girafon permet un bon placage sur le joint et garantit une étanchéité avec une absence de bruit.

Barre d'appui

Vous disposez d'une barre d'appui pour transporter des charges longues, après ouverture du girafon.

Rabattez la barre d'appui en soulevant le levier.

Accompagnez-la jusqu'au montant de porte.

Maintenez les charges longues à transporter, soulevez-les et repositionnez la barre d'appui d'une seule main.

Assurez-vous du bon verrouillage en appuyant sur la poignée vers le bas jusqu'à passer le point dur et attachez solidement les charges.

Les supports latéraux peuvent être utilisés comme points d'accrochage.

N'attachez jamais les charges au girafon.

i Le pare-chocs arrière a été renforcé pour servir de marche-pied, lors de l'accès dans le véhicule.

Ne roulez jamais sans la barre d'appui en place.

! Les portes arrière se verrouillent uniquement avec la barre d'appui installée.

Lorsque le girafon est ouvert, faites attention dans les passages avec une hauteur limitée.

N'appuyez jamais de charges directement sur les portes arrière. Respectez les codifications d'usage, pour attirer l'attention des autres conducteurs.

Réservez l'utilisation du girafon aux distances courtes.

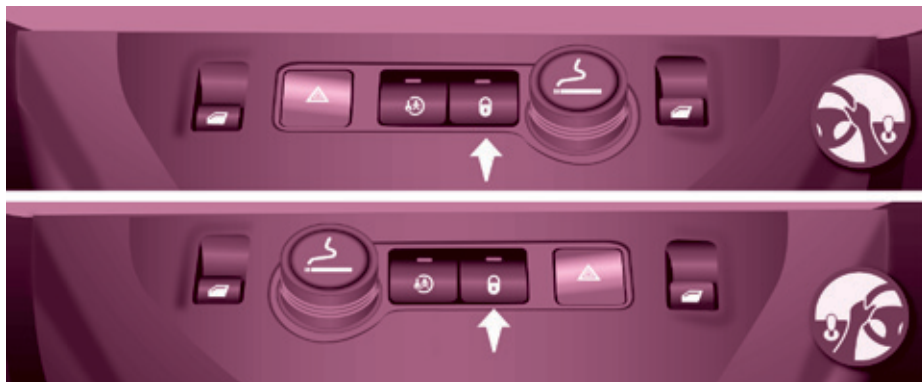

CONDAMNATION CENTRALISÉE



Un premier appui permet le verrouillage centralisé du véhicule, lorsque toutes les portes sont fermées.

Un second appui permet le déverrouillage centralisé du véhicule. La commande est inactive lorsque le véhicule a été verrouillé par la télécommande ou la clé de l'extérieur. L'ouverture des portes est toujours possible de l'intérieur.

La diode de commande :

- clignote lorsque les ouvrants sont verrouillés à l'arrêt et moteur arrêté,
- s'allume lorsque les ouvrants sont verrouillés et à partir de la mise du contact.



Rouler avec les portes verrouillées peut rendre l'accès des secours dans l'habitacle plus difficile en cas d'urgence.

Sécurité anti-agression

Verrouillage en roulant

Au démarrage du véhicule, dès que vous atteignez environ 10 km/h, le système verrouille les portes. Un bruit caractéristique de fermeture centralisée retentit. La diode de la commande en façade centrale de planche de bord est allumée.

En cours de trajet, toute ouverture de porte entraîne le déverrouillage total du véhicule.

Activation / désactivation de la fonction



Contact mis, effectuez un appui long sur ce bouton pour activer ou neutraliser la fonction.

Témoin ouverture



Si ce témoin s'allume, vérifiez la bonne fermeture de l'ensemble des ouvrants de votre véhicule.

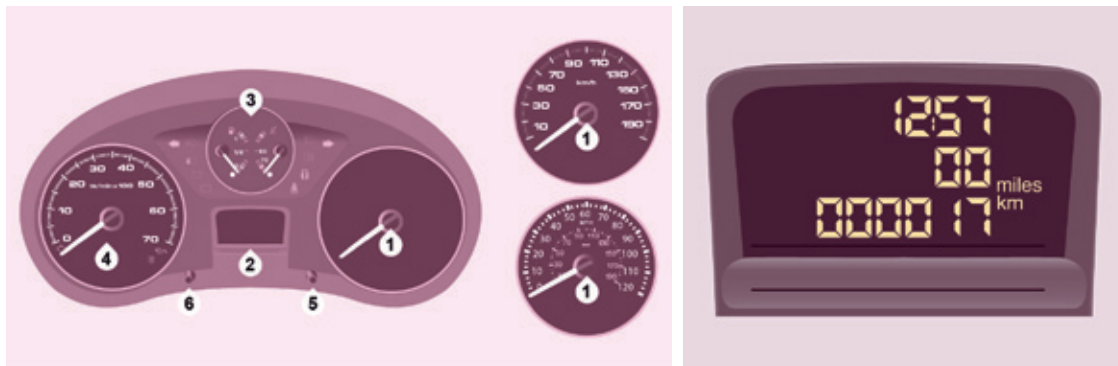

POSTE DE CONDUITE

COMBINÉ

Cadrams

1. Compteur kilométrique / miles.
2. Afficheur.
3. Niveau de carburant, température du liquide de refroidissement.
4. Compte-tours.
5. Remise à zéro du compteur kilométrique journalier / de l'indicateur d'entretien.
6. Rhéostat d'éclairage du combiné.

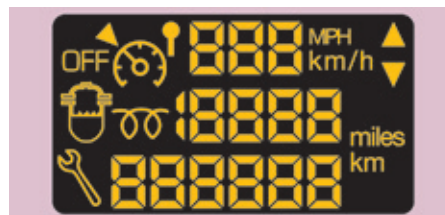

Afficheurs

- Limiteur / régulateur de vitesse.
- Kilomètres / Miles parcourus.
- Indicateur d'entretien, indicateur de niveau d'huile moteur, kilomètres / miles total.
- Présence d'eau dans le filtre à gazole.
- Préchauffage diesel.



Écrans

Les informations sont présentées à bord du véhicule sous des formats d'affichage différents selon l'équipement du véhicule.



Combiné sans écran

RÉGLAGE DE L'HEURE

Console centrale sans écran



Pour régler l'heure de la montre, utilisez le bouton gauche du combiné puis réalisez les manipulations dans l'ordre suivant :

- tournez vers la gauche : les minutes clignotent,
- tournez vers la droite pour augmenter les minutes (maintenir le bouton vers la droite pour un défilement rapide),
- tournez vers la gauche : les heures clignotent,

- tournez vers la droite pour augmenter les heures (maintenir le bouton vers la droite pour un défilement rapide),
- tournez vers la gauche : 24H ou 12H s'affichent,
- tournez vers la droite pour sélectionner 24H ou 12H,
- tournez vers la gauche pour finir la mise à l'heure.

Après environ 30 secondes sans action, l'afficheur revient à l'affichage courant.



Console centrale avec écran



La séquence d'affichage - heure est liée selon modèle (version). L'accès au réglage de la "Date" n'est actif que lorsque la version du modèle propose une date en toutes lettres.





Pour régler l'heure et la date qui s'affichent dans l'écran, se reporter à la rubrique 9, partie "Régler date et heure".





Témoins

À chaque démarrage : une série de témoins s'allume appliquant un auto-test de contrôle. Ils s'éteignent dans l'instant.
 Moteur tournant : le témoin devient une alerte s'il reste allumé en permanence ou s'il clignote. Cette première alerte peut être accompagnée d'un signal sonore et d'un message qui s'inscrit à l'afficheur.

Ne négligez pas ces avertissements.





Témoin		est	signale	Résolution - action
	STOP	allumé, associé à un autre témoin et accompagné d'un message à l'écran.	des anomalies majeures liées aux témoins "Niveau du liquide de freins", "Pression et température d'huile moteur", "Température du liquide de refroidissement", "Répartiteur électronique de freinage", "Direction assistée", "Détection de sous-gonflage".	L'arrêt est impératif, stationner, et couper le contact. Faites vérifier par le réseau PEUGEOT ou par un atelier qualifié.
	Frein de stationnement / Niveau du liquide de freins / REF	allumé.	un frein serré ou mal desserré.	Desserrer le frein éteint le témoin.
		allumé.	un niveau de liquide insuffisant.	Faire l'appoint avec un liquide référencé PEUGEOT.
		resté allumé, malgré le niveau correct et associé au témoin ABS.	une défaillance du répartiteur électronique de freinage.	L'arrêt est impératif, stationner, et couper le contact. Faites vérifier par le réseau PEUGEOT ou par un atelier qualifié.
	Pression et température d'huile moteur	allumé en cours de route.	une pression insuffisante ou une température élevée.	Stationner, couper le contact puis laisser refroidir. Vérifier visuellement le niveau. Rubrique 6, partie "Niveaux".
		resté allumé, malgré le niveau correct.	une anomalie majeure.	Faites vérifier par le réseau PEUGEOT ou par un atelier qualifié.







Poste de conduite

Témoin		est	signale	Résolution - action
	Température et niveau du liquide de refroidissement	allumé avec l'aiguille en zone rouge.	une augmentation anormale de la température.	Stationner et couper le contact puis laisser refroidir. Vérifier visuellement le niveau.
		clignotant.	une baisse de niveau du liquide de refroidissement.	Rubrique 6, partie "Niveaux". Consultez le réseau PEUGEOT ou un atelier qualifié.
	Service	allumé temporairement.	des anomalies mineures ou alertes.	Consulter le journal des alertes à l'afficheur ou à l'écran. Si votre véhicule est équipé d'un ordinateur de bord ou d'un écran : voir rubrique 9, partie "Autoradio - Ordinateur de bord". Consultez le réseau PEUGEOT ou un atelier qualifié.
		resté allumé.	des anomalies majeures.	
	Non bouclage de ceinture conducteur	allumé puis clignotant.	le conducteur n'a pas attaché sa ceinture de sécurité.	Tirer la sangle puis insérer l'embout dans le boîtier de verrouillage.
		accompagné d'un signal sonore puis reste allumé.	le véhicule roule avec la ceinture conducteur non bouclée.	Vérifier son bouclage en faisant un essai de traction sur la sangle. Rubrique 4, partie "Ceintures de sécurité".
	ECO	fixe.	Le Stop & Start a mis le moteur en mode STOP suite à l'arrêt du véhicule (feux rouges, encombrements, autres...).	Dès que vous souhaitez repartir, le témoin s'éteint et le moteur redémarre automatiquement en mode START.
		clignotant quelques secondes, puis s'éteint.	Le mode STOP est momentanément indisponible. ou Le mode START s'est automatiquement déclenché.	Rubrique 2, partie "Stop & Start".

Témoin	est	signale	Résolution - action
 Airbag frontal / latéral	clignotant ou resté allumé.	une défaillance d'un airbag.	Faire vérifier sans délai le système par le réseau PEUGEOT ou par un atelier qualifié. Rubrique 4, partie "Airbags".
 Neutralisation de l'airbag frontal passager	allumé.	la neutralisation volontaire de cet airbag en présence d'un siège enfant dos à la route.	Rubrique 4, partie "Airbags-enfants à bord".
 Niveau mini de carburant	allumé avec l'aiguille de la jauge dans la zone rouge.	Au premier allumage, il vous reste environ 8 litres de carburant, selon votre style de conduite et votre motorisation.	Faites absolument un complément de carburant pour éviter la panne. Ce témoin se rallume à chaque mise du contact, tant qu'un complément de carburant suffisant n'est pas effectué. Capacité du réservoir : environ 60 litres. Ne roulez jamais jusqu'à la panne sèche, ceci pourrait endommager les systèmes d'antipollution et d'injection.
	clignotant.	une coupure de l'alimentation suite à un choc important.	Rétablir l'alimentation. Rubrique 6, partie "Carburant".
 Système antipollution EOBD	clignotant ou resté allumé.	une défaillance du système.	Il y a un risque d'endommager le catalyseur. Faites vérifier par le réseau PEUGEOT ou par un atelier qualifié.
 Charge batterie	allumé.	une anomalie dans le circuit de charge.	Vérifier les cosses de batterie, ... Rubrique 7, partie "Batterie".
	clignotant.	une mise en veille des fonctions actives (mode économie).	Rubrique 7, partie "Batterie".
	resté allumé, malgré les vérifications.	un circuit défectueux, un dysfonctionnement d'allumage ou d'injection.	Faites vérifier par le réseau PEUGEOT ou par un atelier qualifié.

Poste de conduite

Témoin		est	signale	Résolution - action
	Direction assistée	allumé.	son dysfonctionnement.	Le véhicule conserve une direction classique sans assistance. Faites vérifier par le réseau PEUGEOT ou par un atelier qualifié.
	Détection d'ouverture	allumé et accompagné d'un message à l'écran.	un ouvrant mal fermé.	Vérifier la fermeture de l'ensemble des ouvrants.
	ABS	resté allumé.	une défaillance du système d'antiblocage des roues.	Le véhicule conserve un freinage classique. Consultez le réseau PEUGEOT ou un atelier qualifié.
	ESC	clignotant.	un déclenchement de la régulation de l'ASR ou de l'ESC.	Le système optimise la motricité et permet d'améliorer la stabilité directionnelle du véhicule. Rubrique 4, partie "Sécurité en conduite".
		resté allumé.	son dysfonctionnement. Ex. : un sous gonflage des pneus.	Ex. : contrôler la pression des pneumatiques. Faites vérifier par le réseau PEUGEOT ou par un atelier qualifié. (Capteur de vitesse de roue, bloc hydraulique, ...).
		resté allumé avec la diode du bouton (sur la planche de bord) allumée.	sa neutralisation à la demande du conducteur.	Le fonctionnement du système est neutralisé. La réactivation est automatique au delà de 50 km/h ou après avoir appuyé sur le bouton (sur la planche de bord).
	Sous-gonflage	allumé.	La pression est insuffisante dans une ou plusieurs roues.	Contrôlez la pression des pneumatiques le plus rapidement possible. Ce contrôle doit être effectué de préférence à froid.
		clignotant puis allumé fixe, accompagné du témoin de Service, et selon équipement de l'affichage d'un message.	Le système de surveillance de la pression des pneumatiques est défaillant ou une des roues ne comporte pas de capteur.	La détection de sous-gonflage n'est plus assurée. Faites vérifier par le réseau PEUGEOT ou par un atelier qualifié.

Témoin		est	signale	Résolution - action
	Filtre à particules	allumé.	un dysfonctionnement du filtre à particules (niveau additif gasoil, risque de colmatage, ...).	Faire vérifier le filtre par le réseau PEUGEOT ou par un atelier qualifié. Rubrique 6, partie "Niveaux".
	Feux de croisement / Feux diurnes	allumé.	une sélection manuelle ou un allumage automatique.	Faire une rotation de la bague de la commande d'éclairage sur la deuxième position.
			un allumage des feux de croisement dès le contact : feux diurnes (selon le pays de commercialisation).	Rubrique 3, partie "Commandes au volant".
	Feux de route		une action vers soi de la commande.	Tirer la commande pour revenir en feux de croisement.
	Indicateurs de direction	clignotant avec bruiteur.	un changement de direction par la commande d'éclairage, à gauche du volant.	À Droite : commande à actionner vers le haut. À Gauche : commande à actionner vers le bas.
	Projecteurs antibrouillard avant	allumé.	une sélection manuelle.	Les projecteurs ne fonctionnent que si les feux de position ou de croisement sont allumés.
	Feux antibrouillard arrière	allumé.	une sélection manuelle.	Les feux antibrouillard ne fonctionnent que si les feux de position ou de croisement sont allumés. Dans des conditions normales de visibilité, veuillez l'éteindre sous peine d'être verbalisé. "Ce feu est rouge éblouissant."

Poste de conduite

Témoin dans l'afficheur		est	signale	Résolution - action
	Régulateur de vitesse	allumé.	le régulateur sélectionné.	Sélection manuelle. Rubrique 3, partie "Commandes au volant".
	Limiteur de vitesse	allumé.	le limiteur sélectionné.	Sélection manuelle. Rubrique 3, partie "Commandes au volant".
	Indicateur de changement de rapport	allumé.	une préconisation indépendante de la configuration et de la densité routière.	Pour réduire la consommation de carburant, engagez le rapport adapté avec une boîte de vitesses manuelle. Le conducteur garde la responsabilité de suivre ou non cette indication.
	Préchauffage Diesel	allumé.	des conditions climatiques nécessitant un préchauffage.	Attendre que le témoin s'éteigne pour actionner le démarreur.
	Présence d'eau dans le filtre à gazole	allumé et accompagné d'un message à l'écran.	de l'eau dans le filtre à gazole.	Faire purger le filtre sans délai par le réseau PEUGEOT ou par un atelier qualifié. Rubrique 6, partie "Contrôles". Suivant destination.
	Clé d'entretien	allumée.	une révision d'entretien arrivant à échéance.	Se reporter à la liste des vérifications du carnet d'entretien et de garanties. Effectuer la visite d'entretien dans le réseau PEUGEOT ou dans un atelier qualifié.
	Heure	clignotant.	un réglage de l'heure.	Utiliser le bouton gauche du combiné. Rubrique 2, au début de la partie "Poste de conduite".



JAUGE À CARBURANT

Le niveau de carburant est testé à chaque mise en position "contact marche".

La jauge est positionnée sur :

- **1** : le réservoir est plein, environ 60 litres.
- **0** : la réserve est entamée, le témoin s'allume de façon permanente. La réserve au début de l'alerte est d'environ 8 litres.

 Se reporter à la rubrique 6 dans la partie "Carburant".



TEMPÉRATURE DU LIQUIDE DE REFROIDISSEMENT

L'aiguille est positionnée avant la zone rouge : fonctionnement normal.

Dans des conditions d'utilisation sévères ou des conditions climatiques chaudes, l'aiguille pourra se rapprocher des graduations rouges.

Que faire si l'aiguille rentre dans la zone rouge :

Ralentissez le véhicule ou laissez tourner le moteur au ralenti.

Que faire si le témoin s'allume :

- arrêtez-vous immédiatement, coupez le contact. Le motoventilateur peut continuer à fonctionner un certain temps jusqu'à 10 minutes environ,
- attendez le refroidissement du moteur pour vérifier le niveau du liquide de refroidissement et si nécessaire complétez-le.

Comme le circuit de refroidissement est sous pression, suivez ces conseils afin d'éviter tous risques de brûlures :

- attendez au moins une heure après l'arrêt du moteur pour intervenir,
- dévissez le bouchon d'1/4 de tour pour laisser tomber la pression,
- lorsque la pression est tombée, vérifiez le niveau sur le vase d'expansion,
- si c'est nécessaire, retirez le bouchon pour compléter.

Si l'aiguille reste dans la zone rouge, faites vérifier par le réseau PEUGEOT ou par un atelier qualifié.

 Se reporter à la rubrique 6 dans la partie "Niveaux".

DÉPOLLUTION

36



EOBD (European On Board Diagnosis) est un système européen de diagnostic embarqué répondant, entre autres, aux normes

d'émissions autorisées en :

- CO (monoxyde de carbone),
- HC (hydrocarbures imbrûlés),
- NOx (oxydes d'azotes) ou particules, détectées par des sondes à oxygène placées en amont et en aval des catalyseurs.

Le conducteur est ainsi averti des dysfonctionnements de ce dispositif antipollution par l'allumage de ce témoin spécifique au combiné.

Il y a un risque d'endommager le catalyseur. Faites vérifier par le réseau PEUGEOT ou par un atelier qualifié.

DÉTECTION DE SOUS-GONFLAGE



Système assurant le contrôle automatique de la pression des pneumatiques en roulant.

Le système surveille en permanence la pression des quatre pneumatiques, dès que le véhicule est en mouvement.

Des capteurs de pressions sont placés dans la valve de chacun des pneumatiques (en dehors de la roue de secours).

Le système déclenche une alerte dès qu'il détecte la baisse de pression de gonflage d'un ou de plusieurs pneumatiques.

! Le système de détection de sous-gonflage est une aide à la conduite qui ne remplace ni la vigilance ni la responsabilité du conducteur.



Ce système ne vous dispense pas de contrôler mensuellement la pression de gonflage des pneumatiques (y compris celle de la roue de secours) ainsi qu'avant un long trajet.

Rouler en situation de sous-gonflage dégrade la tenue de route, allonge les distances de freinage, provoque l'usure prématurée des pneumatiques, notamment en conditions sévères (forte charge, vitesse élevée, long trajet).



Rouler en situation de sous-gonflage augmente la consommation de carburant.



Les valeurs de pression de gonflage prescrites pour votre véhicule sont reportées sur l'étiquette de pression des pneumatiques (voir rubrique "Éléments d'identification").

Le contrôle de la pression des pneumatiques doit être effectué "à froid" (véhicule à l'arrêt depuis 1 h ou après un trajet inférieur à 10 km effectué à vitesse modérée). Dans le cas contraire, ajoutez 0,3 bar aux valeurs indiquées sur l'étiquette.

Alerte de sous-gonflage



Elle se traduit par l'allumage fixe de ce témoin, accompagné d'un signal sonore et, selon équipement, de l'affichage d'un message.

En cas d'anomalie constatée sur un seul des pneumatiques, le pictogramme ou le message affiché, selon équipement, permet de l'identifier.

- Réduisez immédiatement la vitesse, évitez les coups de volant et les freinages brusques.
- Arrêtez-vous dès que possible, dès que les conditions de circulation le permettent.
- En cas de crevaison, utilisez le kit de dépannage provisoire de pneumatique ou la roue de secours (selon équipement),
ou
- si vous disposez d'un compresseur, par exemple celui du kit de dépannage provisoire de pneumatiques, contrôlez à froid la pression des quatre pneumatiques,
ou
- s'il n'est pas possible d'effectuer ce contrôle immédiatement, roulez prudemment à vitesse réduite.



La perte de pression détectée n'entraîne pas toujours une déformation visible du pneumatique. Ne vous contentez pas d'un seul contrôle visuel.



L'alerte est maintenue jusqu'au regonflage, la réparation ou le remplacement du ou des pneumatiques concernés.

La roue de secours (de type galette ou jante en tôle) ne comporte pas de capteur.

Anomalie de fonctionnement



L'allumage clignotant puis fixe du témoin de sous-gonflage accompagné de l'allumage du témoin "service", et selon équipement, de l'affichage d'un message indique un dysfonctionnement du système.

Dans ce cas, la surveillance de la pression des pneumatiques n'est plus assurée.



Cette alerte s'affiche également lorsqu'au moins une des roues n'est pas équipée de capteur (par exemple avec une roue de secours de type galette ou tôle).

Adressez-vous au réseau PEUGEOT ou à un atelier qualifié pour vérifier le système ou, après une crevaison, remonter un pneumatique sur la jante d'origine, équipée d'un capteur.

INDICATEUR D'ENTRETIEN

38

Il module l'espacement des révisions en fonction de l'utilisation du véhicule.

Fonctionnement

Dès la mise du contact et pendant quelques secondes, la clé symbolisant les révisions s'allume ; l'afficheur du totalisateur kilométrique vous indique le nombre de kilomètres (arrondi par défaut) restant avant la prochaine révision.

Les échéances de révision sont calculées à partir de la dernière remise à zéro de l'indicateur.

Cette échéance est déterminée par deux paramètres :

- le kilométrage parcouru,
- le temps écoulé depuis la dernière révision.

i Le kilométrage restant à parcourir peut être pondéré par le facteur temps, en fonction des habitudes de roulage du conducteur.

Échéance de révision supérieure à 1 000 km

Exemple : il vous reste 4 800 km à parcourir avant la prochaine révision. A la mise du contact et pendant quelques secondes, l'afficheur indique :



Quelques secondes après la mise du contact, le niveau d'huile s'affiche, puis le totalisateur kilométrique reprend son fonctionnement en indiquant les kilométrages total et journalier.

Échéance de révision inférieure à 1 000 km

A chaque mise du contact et pendant quelques secondes, la clé clignote et le nombre de kilomètres restant s'affiche :



Quelques secondes après la mise du contact, le niveau d'huile s'affiche, puis le totalisateur kilométrique reprend son fonctionnement normal et la clé reste allumée. Elle vous signale qu'une révision est à faire effectuer prochainement.

Échéance de révision dépassée



A chaque mise du contact et pendant quelques secondes, la clé clignote et le nombre de kilomètres dépassés s'affiche.

i Moteur tournant la clé reste allumée jusqu'à ce que la révision soit effectuée.

Remise à zéro

Votre réseau PEUGEOT ou un atelier qualifié effectue cette opération après chaque révision.

Si vous avez effectué vous-même la révision de votre véhicule, la procédure de remise à zéro est la suivante :

- coupez le contact,
- appuyez sur le bouton de remise à zéro du compteur kilométrique journalier et maintenez-le enfoncé,
- mettez le contact.

L'afficheur kilométrique commence un compte à rebours.

Lorsque l'afficheur indique "**=0**", relâchez le bouton ; la clé disparaît.

i Après cette opération, si l'on veut procéder au débranchement de la batterie, verrouiller le véhicule et attendre au moins cinq minutes, sinon la remise à zéro ne serait pas prise en compte.

Indicateur de niveau d'huile moteur

A la mise du contact, le niveau d'huile du moteur est indiqué pendant quelques secondes, après l'information d'entretien.



Niveau d'huile correct



Manque d'huile

Le clignotement de "OIL", couplé au témoin de service, accompagné d'un

signal sonore et d'un message sur l'écran, indique un manque d'huile pouvant détériorer le moteur.

Si le manque d'huile est confirmé par la vérification à la jauge manuelle, complétez impérativement le niveau.



Anomalie jauge niveau d'huile

Le clignotement de "OIL--" indique un dysfonctionnement

de la jauge niveau d'huile moteur. Consultez le réseau PEUGEOT ou un atelier qualifié.

! La vérification du niveau n'est valable que si le véhicule est sur un sol horizontal, moteur à l'arrêt depuis plus de 30 minutes.



Jauge manuelle

A = maxi, ne jamais dépasser ce niveau, car un surplus d'huile peut provoquer des dommages moteur.

Consultez rapidement le réseau PEUGEOT ou un atelier qualifié.

B = mini, complétez le niveau par le bouchon de remplissage d'huile, avec le type d'huile adapté à votre motorisation.

Bouton de remise à zéro du compteur kilométrique journalier



Contact mis, appuyez sur le bouton jusqu'à l'apparition des zéros.

Rhéostat d'éclairage



Feux allumés, appuyez sur le bouton pour faire varier l'intensité de l'éclairage du poste de conduite.

Lorsque l'éclairage atteint le réglage minimum (ou maximum), relâchez le bouton puis appuyez à nouveau pour l'augmenter (ou le diminuer).

Dès que l'éclairage atteint l'intensité désirée, relâchez le bouton.



Boîte 5 vitesses - marche arrière

BOÎTE DE VITESSES

Pour changer aisément les vitesses, enfoncer toujours à fond la pédale d'embrayage.

Pour éviter toute gêne sous la pédale :

- veillez au bon positionnement du surtapis et de ses fixations au plancher,
- ne superposez jamais plusieurs surtapis.

En roulage, évitez de laisser la main sur le pommeau car l'effort exercé, même léger, peut à la longue user les éléments intérieurs de la boîte.

Passage de la 5^{ème} vitesse

Déplacez complètement le levier de vitesses vers la droite pour bien engager la 5^{ème}.

Passage de la marche arrière

Pour engager la marche arrière, attendez l'arrêt complet du véhicule, poussez le levier de vitesses vers la droite puis vers le bas.

Le mouvement doit être effectué lentement pour réduire le bruit à l'engagement de la marche arrière.

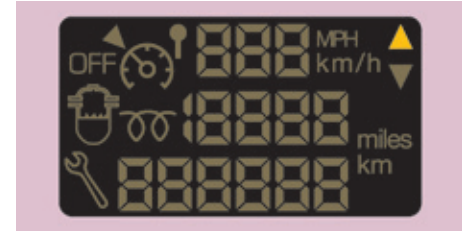

INDICATEUR DE CHANGEMENT DE RAPPORT

Système permettant de réduire la consommation de carburant en préconisant le rapport de vitesse le plus adapté.

Avec une boîte de vitesses pilotée, le système n'est actif qu'en mode manuel.

Fonctionnement

Selon la situation de conduite et l'équipement de votre véhicule, le système peut vous préconiser de sauter un (ou plusieurs) rapport(s). Vous pouvez suivre cette indication sans passer par les rapports intermédiaires.

Les préconisations d'engagement de rapport ne doivent pas être considérées comme obligatoires. En effet, la configuration de la route, la densité de la circulation ou la sécurité restent des éléments déterminants dans le choix du rapport optimal. Le conducteur garde donc la responsabilité de suivre ou non les indications du système.

Cette fonction ne peut pas être désactivée.



L'information apparaît dans le combiné, sous la forme d'une flèche.

- i** Le système adapte les consignes de changement de rapport en fonction des conditions de roulage (pente, charge, ...) et des sollicitations du conducteur (demande de puissance, accélération, freinage, ...). Le système ne propose en aucun cas :
- d'engager le premier rapport,
 - d'engager la marche arrière.

BOÎTE MANUELLE PILOTÉE 6 VITESSES



Sélection du mode

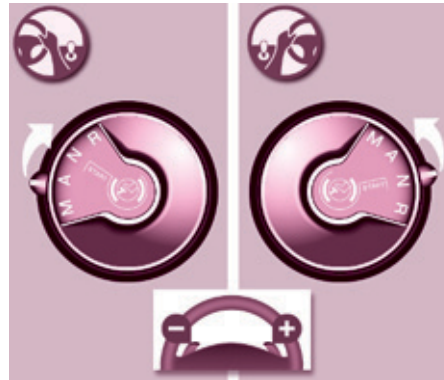

- mode automatisé : sélecteur en position **A**.
- mode manuel : sélecteur en position **M**.

! Par sécurité : La position **N** ne peut être dégagée que si l'on appuie sur la pédale de frein. Le passage de la position **A** (conduite en mode automatisé) à la position **M** (conduite en mode manuel) ou inversement peut s'effectuer à tout moment. Le témoin **A** disparaît du combiné.

Boîte de vitesses et volant

Démarrage du véhicule

- Pour démarrer le moteur, le sélecteur doit être en position **N**.
- Appuyez fermement sur la pédale de frein.
- Actionnez le démarreur.
- Moteur tournant, suivant besoin, placez le sélecteur sur **R**, **A** ou **M**.
- Relâchez la pédale de frein et accélérez.

Si le sélecteur n'est pas en position **N**, et/ou si la pédale de frein n'est pas enfoncée, le moteur ne démarrera pas, recommencez la procédure ci-dessus.

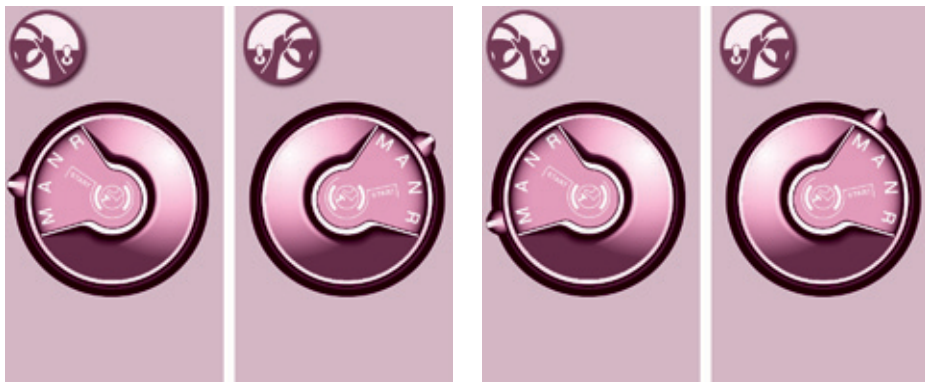

Marche arrière



Passage en marche arrière

Déplacez le sélecteur sur **R**.

Ne l'engagez que lorsque le véhicule est immobilisé.

Point mort



Passage au point mort

Déplacez le sélecteur sur **N**. Lorsque le véhicule roule, ne sélectionnez pas cette position même pour un court instant.

Mode automatisé



Passage en mode automatisé

Déplacez le sélecteur sur **A**.

La boîte de vitesses fonctionne alors en mode automatisé, sans intervention de votre part.

Elle sélectionne en permanence le rapport de vitesse le mieux adapté aux paramètres suivants :

- style de conduite,
- profil de la route,
- optimisation de la consommation.

Mode manuel



Passage en mode manuel

Déplacez le sélecteur sur **M**.

Changement de rapport



Tirez la palette "+" pour augmenter le rapport de vitesse.

Tirez la palette "-" pour diminuer le rapport de vitesse.

- À l'arrêt du véhicule ou en cas de vitesse réduite (approche d'un stop, par exemple) la boîte de vitesses rétrograde automatiquement jusqu'en 1^{ère} vitesse.
- Il n'est pas nécessaire de relâcher complètement l'accélérateur pendant les changements de rapports.
- Les demandes de changement de rapport sont acceptées uniquement si le régime moteur le permet.
- Pour des raisons de sécurité, en fonction du régime moteur, les passages de rapports descendants peuvent être effectués de manière automatique.

 En cas de régime moteur élevé (forte accélération), le rapport supérieur ne passera pas sans action du conducteur sur la commande de boîte de vitesses manuelle pilotée.

Accélération

Pour obtenir une accélération optimale (par exemple : pour le dépassement d'un autre véhicule), il vous suffit de franchir la zone d'effort située en fin de course, en enfonçant fermement la pédale d'accélérateur.

Véhicule à l'arrêt, moteur tournant

En cas d'arrêt prolongé moteur tournant, la boîte de vitesses repasse automatiquement au point mort **N**.

Arrêt du véhicule

Avant d'arrêter le moteur, mettez le sélecteur en position **N**.

Dans tous les cas, il est impératif que le frein de stationnement soit serré. Vérifiez l'affichage du témoin de frein de stationnement au combiné.

 Avant toute intervention dans le compartiment moteur, vérifiez que le sélecteur est au point mort **N**.



RÉGLAGE VOLANT

A l'arrêt, déverrouillez le volant en tirant la commande.

Ajustez la hauteur et la profondeur du volant puis verrouillez en poussant à fond la commande.

Stop & Start

Le Stop & Start met le moteur momentanément en veille - mode STOP - lors des phases d'arrêts de la circulation (feux rouges, encombrements, autres...). Le moteur redémarre automatiquement - mode START - dès que vous souhaitez repartir. Le redémarrage s'effectue de manière instantanée, rapide et silencieuse.

Parfaitement adapté à un usage urbain, le Stop & Start permet de réduire la consommation de carburant, les émissions de gaz polluant et le niveau sonore à l'arrêt.

Fonctionnement

Passage en mode STOP du moteur



Le témoin "ECO" s'allume au combiné et le moteur se met en veille :

- **avec une boîte de vitesses manuelle**, à une vitesse inférieure à 20 km/h, lorsque vous passez le levier de vitesses au point mort, et que vous relâchez la pédale d'embrayage,
- **avec une boîte manuelle pilotée 6 vitesses**, à une vitesse inférieure à 8 km/h, lorsque vous enfoncez la pédale de frein ou que vous passez le levier de vitesses en position **N**.

Si votre véhicule en est équipé, un compteur de temps cumule les durées de mise en mode STOP au cours du trajet. Il se remet à zéro à chaque mise du contact avec la clé.

 Avec une boîte manuelle pilotée 6 vitesses, pour votre confort, en manoeuvre de stationnement, le mode STOP est indisponible pendant les quelques secondes qui suivent le désengagement de la marche arrière. Le mode STOP ne modifie pas les fonctionnalités du véhicule, comme par exemple le freinage, la direction assistée...

 N'effectuez jamais un remplissage en carburant lorsque le moteur est en mode STOP ; coupez impérativement le contact avec la clé.

Cas particuliers : mode STOP indisponible

Le mode STOP ne s'active pas lorsque :

- la porte conducteur est ouverte,
- la ceinture de sécurité conducteur est déboutlée,
- la vitesse du véhicule n'a pas dépassé 10 km/h depuis le dernier démarrage avec la clé,
- le frein de stationnement est serré ou en cours de serrage,
- le maintien du confort thermique dans l'habitacle le nécessite,
- le désembuage est actif,
- certaines conditions ponctuelles (charge de la batterie, température du moteur, assistance au freinage, température extérieure...) le nécessitent pour assurer le contrôle du système.



Dans ce cas, le témoin "ECO" clignote quelques secondes, puis s'éteint.

Ce fonctionnement est parfaitement normal.

Passage en mode START du moteur



Le témoin "ECO" s'éteint et le moteur redémarre :

- avec une boîte de vitesses manuelle, lorsque vous enfoncez la pédale d'embrayage,
- avec une boîte manuelle pilotée 6 vitesses :
 - levier de vitesses en position **A** ou **M**, lorsque vous relâchez la pédale de frein,
 - ou levier de vitesses en position **N** et pédale de frein relâchée, lorsque vous passez le levier de vitesses en position **A** ou **M**,
 - ou lorsque vous engagez la marche arrière.

Cas particuliers : déclenchement automatique du mode START

Le mode START se déclenche automatiquement lorsque :

- vous ouvrez la porte conducteur,
- vous débouclez la ceinture de sécurité conducteur,
- la vitesse du véhicule dépasse 25 km/h avec une boîte de vitesses manuelle ou 11 km/h avec une boîte manuelle pilotée 6 vitesses,
- le frein de stationnement est en cours de serrage,
- certaines conditions ponctuelles (charge de la batterie, température du moteur, assistance au freinage, réglage de l'air conditionné...) le nécessitent pour assurer le contrôle du système ou du véhicule.



Dans ce cas, le témoin "ECO" clignote quelques secondes, puis s'éteint.

Ce fonctionnement est parfaitement normal.

Avec une boîte de vitesses manuelle en mode STOP, en cas de passage d'un rapport sans avoir complètement débrayé, un témoin s'allume ou un message s'affiche pour vous inciter à renfoncer la pédale d'embrayage afin d'assurer le redémarrage.

Neutralisation



A tout moment, appuyez sur la commande "ECO OFF" pour neutraliser le système.

Ceci est signalé par l'allumage du voyant de la commande, accompagné d'un message sur l'écran.

Si la neutralisation a été effectuée en mode STOP, le moteur redémarre immédiatement.

Réactivation

46

Appuyez de nouveau sur la commande "ECO OFF".

Le système est de nouveau actif ; ceci est signalé par l'extinction du voyant de la commande et un message au combiné.

 Le système se réactive automatiquement à chaque nouveau démarrage avec la clé.

Anomalie de fonctionnement



En cas de dysfonctionnement du système, le voyant de la commande "ECO OFF" clignote, puis s'allume fixement.

Faites vérifier par le réseau PEUGEOT ou par un atelier qualifié.

En cas d'anomalie en mode STOP, il est possible que le véhicule cale. Il est alors nécessaire de couper le contact, puis de redémarrer avec la clé.

Entretien

 Avant toute intervention sous le capot, neutralisez le Stop & Start pour éviter tout risque de blessure lié à un déclenchement automatique du mode START.

Ce système nécessite une batterie de technologie et de caractéristiques spécifiques (références disponibles auprès du réseau PEUGEOT ou d'un atelier qualifié).

Le montage d'une batterie non référencée par PEUGEOT entraîne des risques de dysfonctionnement du système.

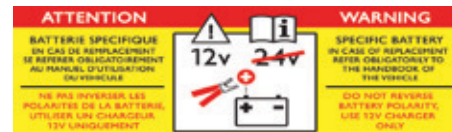

 Le Stop & Start fait appel à une technologie avancée. Toute intervention sur ce type de batterie doit être réalisée exclusivement dans le réseau PEUGEOT ou dans un atelier qualifié.

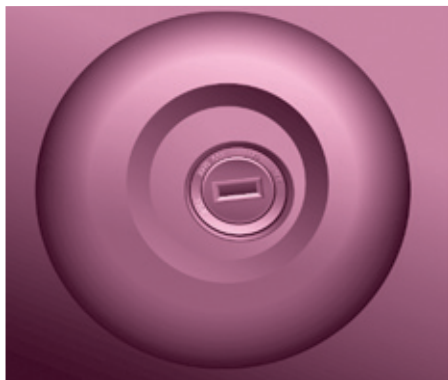

DÉMARRER ET ARRÊTER

Position Marche et accessoires.

Pour débloquer la direction, manoeuvrer légèrement le volant en tournant la clé, sans forcer. Dans cette position, certains accessoires peuvent fonctionner.

Position Démarrage.

Le démarreur est actionné, le moteur tourne, lâchez la clé.

Position STOP : antivol.

Le contact est coupé. Tournez le volant jusqu'au blocage de la direction. Retirez la clé.

Du bon usage pour démarrer



Témoin ouverture

S'il s'allume, un ouvrant est mal fermé, vérifiez !



Témoin préchauffage diesel

Si la température est suffisante, le témoin s'allume moins d'une seconde, vous pouvez démarrer sans attendre.

Par temps froid, attendez l'extinction de ce témoin puis actionnez le démarreur (position Démarrage) jusqu'au démarrage du moteur.

Du bon usage pour arrêter

Préserver le moteur, la boîte de vitesses

Au moment de couper le contact, laissez tourner quelques secondes le moteur, le temps de permettre au turbocompresseur (moteur Diesel) de se ralentir.

Ne pas donner un coup d'accélérateur lors de la coupure du contact.

Inutile d'enclencher une vitesse après avoir stationné le véhicule.

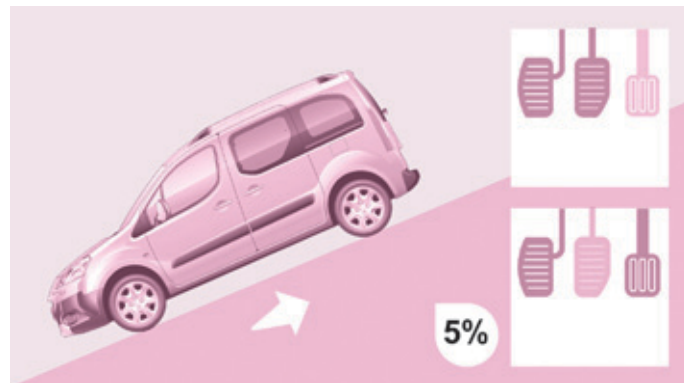
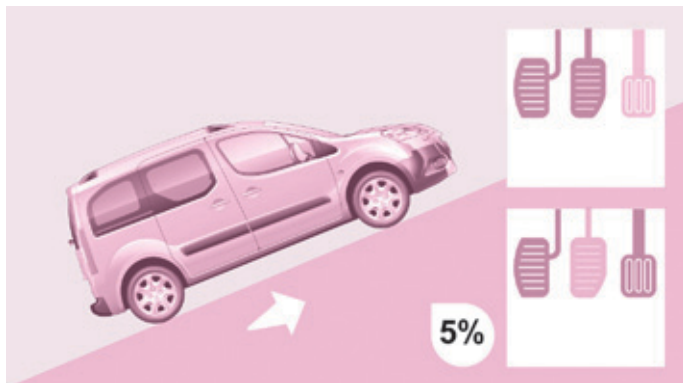

AIDE AU DÉMARRAGE EN PENTE

Cette fonction, liée à l'ESC, facilite le démarrage en pente et s'active aux conditions suivantes :

- le véhicule doit être arrêté, moteur tournant, pied sur le frein,
- la pente de la route doit être supérieure à 5%,
- en montée, la boîte de vitesses doit être au point mort ou avec une vitesse engagée différente de la marche arrière,
- en descente, la marche arrière doit être engagée.

La fonction HHC (Hill Holder Control) ou Aide au démarrage en pente est une offre de confort en agrément de conduite. Ce n'est ni un stationnement automatique du véhicule, ni un frein de stationnement automatique.

Fonctionnement

Pédale de frein et pédale d'embrayage appuyées, dès que vous relâchez la pédale de frein, vous avez environ 2 secondes sans recul et sans utiliser le frein de stationnement pour démarrer.

En phase de démarrage, la fonction se désactive automatiquement en diminuant graduellement la pression de freinage. Durant cette phase, il est possible de percevoir le bruit typique de décrochage mécanique des freins, signalant le mouvement imminent du véhicule.

L'aide au démarrage en pente se désactive dans les situations suivantes :

- lorsque la pédale d'embrayage est relâchée,
- lorsque le frein de stationnement est serré,
- à la coupure du moteur,
- au calage du moteur.

Anomalie



Lorsqu'un dysfonctionnement du système survient, ce témoin s'allume accompagné d'un signal sonore et confirmé par

un message sur l'afficheur. Consultez le réseau PEUGEOT ou un atelier qualifié pour vérification du système.

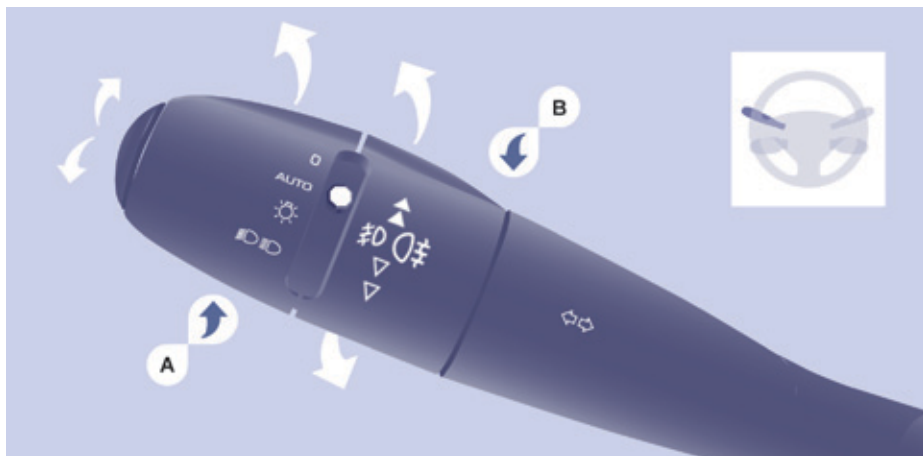

INDICATEURS DE DIRECTION

Clignotants



Gauche : vers le bas en passant le point de résistance.

Droit : vers le haut en passant le point de résistance.

Fonction "autoroute"

Donner une impulsion vers le haut ou vers le bas de la commande fera clignoter trois fois l'indicateur de direction correspondant.

COMMANDE D'ÉCLAIRAGE

Feux avant et arrière

La sélection s'effectue par rotation de la bague **A**.

 La vérification par les témoins au combiné est traitée en rubrique 2, partie "Poste de conduite".



Feux éteints



Feux avec allumage automatique



Feux de position



Feux de croisement (vert)
Feux de route (bleu)

Inversion feux de croisement / feux de route

Tirez le commutateur à fond vers vous.

Oubli des feux

A la coupure du contact, tous les feux s'éteignent sauf les feux de croisement en cas d'éclairage d'accompagnement automatique activé.

Pour activer la commande d'éclairage, tournez la bague **A** en position "0" feux éteints puis à la sélection de votre choix.

A l'ouverture de la porte conducteur, si des feux sont allumés, un signal sonore retentit.

Commandes au volant

Sans intervention de l'utilisateur dans les trente minutes, afin de ne pas décharger la batterie, le mode Économie se déclenche (voir rubrique 7, partie "Batterie"). Les fonctions sont mises en veille et le témoin batterie clignote.

Les feux de position ne sont pas concernés par le mode Économie.

Projecteurs antibrouillard avant et feux antibrouillard arrière

La sélection s'effectue par rotation de la bague à impulsion **B** vers l'avant pour allumer et vers l'arrière pour éteindre. L'état est visualisé par le témoin du combiné.

Ils fonctionnent avec les feux de position et de croisement.



Projecteurs antibrouillard avant (vert, 1^{ère} rotation de la bague vers l'avant).



Feux antibrouillard arrière (orange, 2^{ème} rotation de la bague vers l'avant).

Pour éteindre les feux antibrouillard arrière et les projecteurs antibrouillard avant, tournez la bague deux fois de suite vers l'arrière.

Par temps clair ou de pluie, de jour comme de nuit, les feux antibrouillard arrière allumés sont éblouissants et interdits.

 N'oubliez pas de les éteindre dès qu'ils ne sont plus nécessaires.

L'allumage automatique des feux éteint les feux antibrouillard arrière, mais les projecteurs antibrouillard avant restent allumés.

FEUX DIURNES À LED

Au démarrage du véhicule, de jour, les feux diurnes s'allument automatiquement.

A l'allumage manuel ou automatique des feux de position, de croisement ou de route, les feux diurnes s'éteignent.

Programmation

Pour les pays où la réglementation n'impose pas l'allumage des feux de jour, vous pouvez activer ou neutraliser la fonction en passant par le menu de configuration.

Allumage automatique des feux



Les feux de position et de croisement s'allument automatiquement en cas de faible luminosité

ainsi qu'en cas de fonctionnement des essuie-vitres. Ils s'éteignent dès que la luminosité est redevenue suffisante ou que les essuie-vitres sont arrêtés.

Cette fonction n'est pas compatible avec les feux diurnes.

 Par temps de brouillard ou de neige, le capteur de luminosité peut détecter une lumière suffisante. Par conséquent, les feux ne s'allumeront pas automatiquement.

 Si nécessaire, vous devez allumer manuellement les feux de croisement.

Ne masquez pas le capteur de luminosité situé sur le pare-brise, derrière le rétroviseur. Il sert à l'allumage automatique des feux et à l'essuyage automatique.

Activation

Tournez la bague sur la position **AUTO**. La fonction activée est accompagnée d'un message sur l'écran.

Neutralisation

Tournez la bague soit vers l'avant, soit vers l'arrière. La fonction neutralisée est accompagnée d'un message sur l'écran.

La fonction est neutralisée temporairement quand vous utilisez la commande manuelle d'éclairage.



En cas de dysfonctionnement du capteur de luminosité, les feux s'allument accompagnés du témoin de service, d'un

signal sonore et d'un message sur l'écran.

Consultez le réseau PEUGEOT ou un atelier qualifié.



Éclairage statique d'intersection

En feux de croisement ou en feux de route, cette fonction permet au faisceau du projecteur antibrouillard avant d'éclairer l'intérieur du virage, lorsque la vitesse du véhicule est inférieure à 40 km/h (conduite urbaine, route sinueuse, intersections, manoeuvres de parking...).

Mise en marche

Cette fonction se déclenche :

- sur activation de l'indicateur de direction correspondant,
- ou
- à partir d'un certain angle de rotation du volant.

Arrêt

Cette fonction est inactive :

- au-dessous d'un certain angle de rotation du volant,
- à une vitesse supérieure à 40 km/h,
- lorsque la marche arrière est engagée.

Programmation

L'activation ou la neutralisation de la fonction se fait par le menu de configuration du véhicule.

Par défaut, cette fonction est activée.

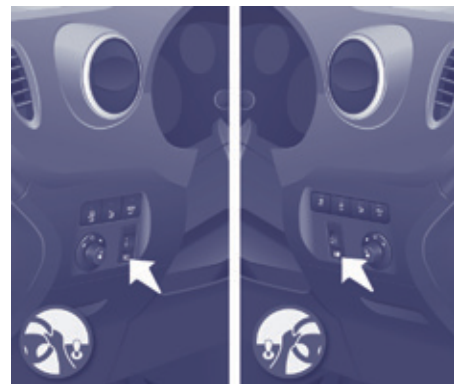

FAISCEAU DES PROJECTEURS

En fonction de la charge de votre véhicule, il est nécessaire d'adapter le réglage du faisceau.

0 - A vide.

1 - En charge partielle.

2 - En charge moyenne.

3 - En charge maximale autorisée.

Réglage initial en position 0.

i Déplacements à l'étranger

Pour conduire dans un pays où le côté de circulation est inverse à celui du pays de commercialisation de votre véhicule, il est nécessaire d'adapter le réglage de vos feux de croisement afin de ne pas éblouir les conducteurs des véhicules venant en face.

Consultez le réseau PEUGEOT ou un atelier qualifié.

Éclairage d'accompagnement (Follow me home)

Le maintien temporaire de l'allumage des feux de croisement, contact coupé, facilite la sortie du conducteur en cas de faible luminosité.

Fonctionnement manuel

- Contact coupé, faites un "appel de phares", dans la minute qui suit la coupure du contact.

L'éclairage d'accompagnement s'arrête automatiquement au bout d'un temps donné.

Fonctionnement automatique



Activez la fonction en passant par le menu "Config vehic".



Se reporter à la rubrique 9 dans la partie "Arborescence écran".

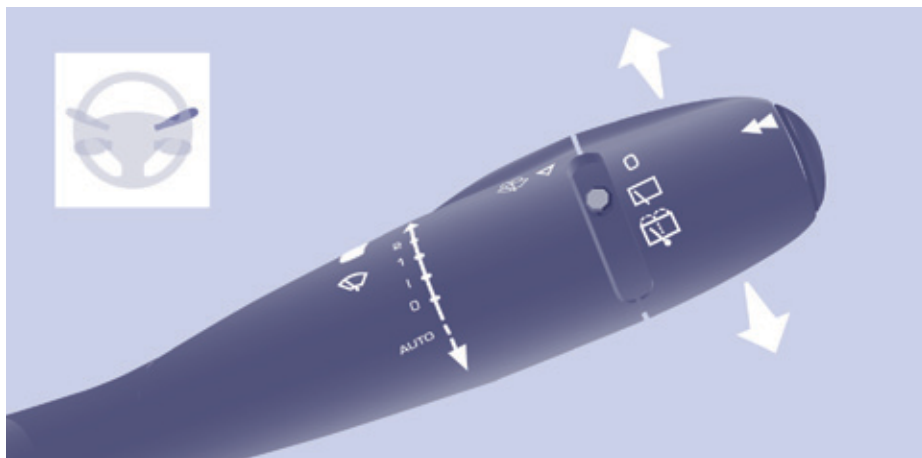

COMMANDE D'ESSUIE-VITRE

Essuie-vitre avant manuel

- 2 Balayage rapide (fortes précipitations).
- 1 Balayage normal (pluie modérée).
- 1 Balayage intermittent.
- 0 Arrêt.
- ↓ Balayage coup par coup (appuyez vers le bas).

En position Intermittent, la cadence de balayage est proportionnelle à la vitesse du véhicule.

Après chaque coupure du contact supérieure à une minute, avec la commande d'essuie-vitre en position 2, 1 ou 1, il est nécessaire de réactiver la commande :

- déplacez la commande vers une position quelconque,
- puis replacez-la dans la position désirée.

Essuie-vitre automatique



Ne pas masquer le capteur de pluie, situé au centre du pare-brise, derrière le rétroviseur.

Dans la position **AUTO**, l'essuie-vitre fonctionne automatiquement et adapte sa vitesse à l'intensité des précipitations.

Sorti du mode **AUTO**, pour les autres positions, reportez-vous à l'essuie-vitre avant manuel.

Activation

Appuyez sur la commande vers le bas. L'activation de la fonction est accompagnée d'un message sur l'écran.

Il est nécessaire de réactiver le balayage automatique, après chaque coupure du contact supérieure à une minute, en donnant une impulsion vers le bas sur la commande.

Désactivation / Neutralisation

Placez la commande d'essuie-vitre en position 1, 1 ou 2. La neutralisation de la fonction est accompagnée d'un message sur l'écran.

En cas de dysfonctionnement du balayage à cadencement automatique, l'essuie-vitre fonctionnera en mode intermittent.

Consultez le réseau PEUGEOT ou un atelier qualifié pour vérification du système.

I Lors d'un lavage automatique, coupez le contact pour éviter que l'essuie-vitre automatique se déclenche.

En hiver, il est conseillé d'attendre le dégivrage complet du pare-brise avant d'actionner le balayage automatique.

Lave-vitre et lave-projecteurs

Actionnez la commande vers vous, le lave-vitre s'accompagne d'un balayage temporisé des essuie-vitres.

Le lave-projecteurs est couplé au lave-vitre, il se déclenche si les feux de croisement sont allumés.

- ➕ Pour faire les niveaux, se reporter à la rubrique 6 dans la partie "Niveaux".

Position particulière de l'essuie-vitre avant

Dans la minute qui suit la coupure du contact, toute action sur la commande d'essuie-vitre positionne les balais le long des montants du pare-brise.

Cette action permet aux balais d'être positionnés pour le parking hivernal, d'être nettoyés ou changés.

- ➕ Se reporter à la rubrique 7 dans la partie "Changer un balai d'essuie-vitre".

Pour remettre les balais en position normale après intervention, mettez le contact et déplacez la commande.

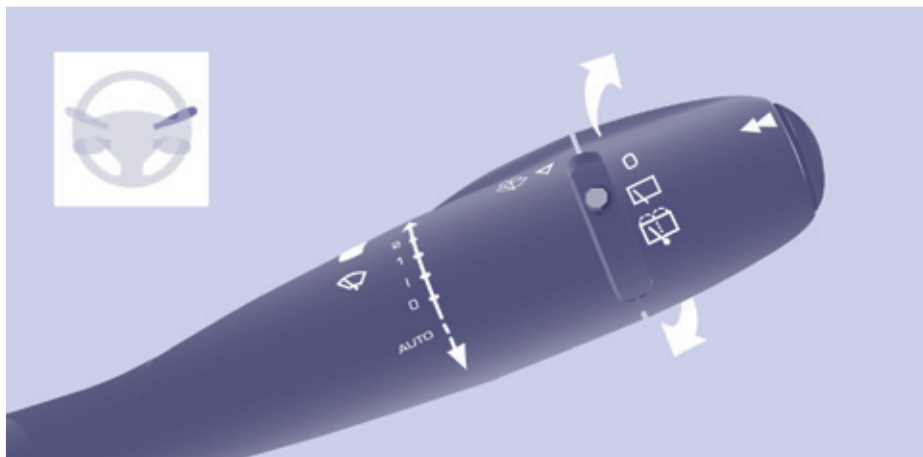

Essuie-vitre arrière



Tournez la bague jusqu'au premier cran.

Lave-vitre arrière



Tournez la bague au-delà du premier cran, le lave-vitre puis l'essuie-vitre fonctionnent pendant une durée déterminée.

- i Par temps hivernal, en cas de neige ou de givre important, mettez en marche le dégivrage de la lunette arrière. Une fois le dégivrage terminé, dégagez la neige ou le givre accumulé sur le balai d'essuie-vitre arrière. Vous pouvez ensuite actionner l'essuie-vitre arrière.



RÉGULATEUR DE VITESSE "CRUISE"

"C'est l'allure à laquelle le conducteur souhaite rouler".

Cette aide à la conduite en condition de circulation fluide permet de maintenir de façon constante la vitesse programmée du véhicule, par le conducteur, sauf en cas de forte pente.

Pour être programmée ou activée, la vitesse du véhicule doit être supérieure à 40 km/h, avec au moins le 4ème rapport engagé.

Ce régulateur visualise au bloc de contrôle, l'état de la sélection de la fonction et affiche la vitesse programmée :



Fonction sélectionnée, affichage du symbole "Régulateur de vitesse".



Fonction neutralisée, **OFF**.



Fonction activée.



Vitesse du véhicule supérieure, la vitesse programmée affichée clignote.



Anomalie de fonctionnement détectée, **OFF** - les tirets clignent.



Sélection de la fonction

- Placez la molette sur la position **CRUISE**. Le régulateur est sélectionné mais n'est pas encore actif et aucune vitesse n'est programmée.



Première activation / programmation d'une vitesse

- Atteignez la vitesse désirée par appui sur l'accélérateur.
- Appuyez sur la touche **SET** - ou **SET +**.

La vitesse de consigne est programmée/activée et le véhicule maintiendra cette vitesse.

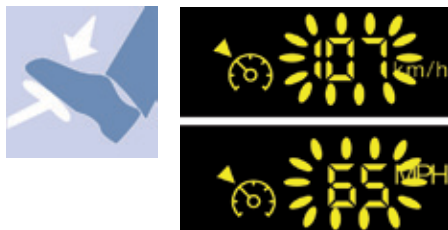

Dépassement temporaire de la vitesse

Il est possible d'**accélérer** et de rouler momentanément à une vitesse supérieure à la vitesse programmée. La valeur programmée clignote.

Lorsque la pédale d'accélérateur est relâchée, le véhicule retournera à la vitesse programmée.



Neutralisation (off)

- Appuyez sur cette touche ou sur la pédale de frein ou d'embrayage.



Réactivation

- Après neutralisation de la régulation, appuyez sur cette touche.

Votre véhicule reprend la dernière vitesse programmée.

Ou vous pouvez, également, reprendre la procédure de la "première activation".

Commandes au volant

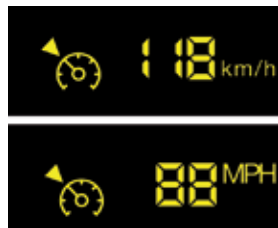

Modification de la vitesse programmée

Pour mémoriser une vitesse supérieure à la précédente, vous avez deux possibilités :

Sans utiliser l'accélérateur :

- appuyez sur la touche **Set +**.

Un appui court augmente de 1 km/h.

Un appui maintenu augmente par pas de 5 km/h.

En utilisant l'accélérateur :

- dépassez la vitesse mémorisée jusqu'à atteindre la vitesse désirée,
- appuyez sur la touche **Set +** ou **Set -**.

Pour mémoriser une vitesse inférieure à la précédente :

- appuyez sur la touche **Set -**.

Un appui court diminue de 1 km/h.

Un appui maintenu diminue par pas de 5 km/h.

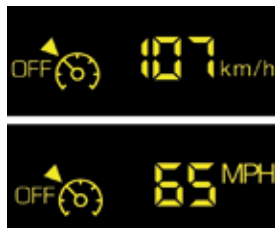

Arrêt de la fonction

- Placez la molette sur la position **0** ou couper le contact pour tout arrêter.

Annulation de la vitesse de consigne programmée

A l'arrêt du véhicule, après une coupure du contact, plus aucune vitesse n'est mémorisée par le système.



Anomalie de fonctionnement

La vitesse programmée est effacée puis remplacée par trois tirets. Consultez le réseau PEUGEOT ou un atelier qualifié pour vérification du système.

Du bon usage

Lors de la modification de la vitesse de consigne programmée par appui maintenu, restez vigilant car la vitesse peut augmenter ou diminuer rapidement.

Ne pas utiliser le régulateur de vitesse sur route glissante ou en circulation dense.

En cas de forte descente, le régulateur de vitesse ne pourra pas empêcher le véhicule de dépasser la vitesse programmée.

Le régulateur ne peut, en aucun cas, remplacer le respect des limitations de vitesse, ni la vigilance, ni la responsabilité du conducteur.

Il est recommandé de laisser ses pieds à proximité des pédales.

Pour éviter toute gêne sous les pédales :

- veillez au bon positionnement du surtapis et de ses fixations au plancher,
- ne superposez jamais plusieurs surtapis.



LIMITEUR DE VITESSE "LIMIT"

"C'est la vitesse choisie que le conducteur ne souhaite pas dépasser". Cette sélection se fait moteur tournant à l'arrêt ou en roulant. La vitesse minimale à programmer est d'au moins 30 km/h.

L'allure du véhicule répond aux sollicitations du pied conducteur jusqu'au point de résistance de la pédale d'accélération, signifiant que l'on atteint la vitesse programmée.

Cependant, l'enfoncement de la pédale au-delà de ce point de résistance au plancher permet de dépasser la vitesse programmée. Pour retrouver l'usage du limiteur, il suffit de relâcher progressivement la pression sur la pédale d'accélérateur et revenir en dessous de la vitesse programmée.

Les manipulations peuvent se faire à l'arrêt moteur tournant, ou véhicule roulant.

Ce limiteur visualise au bloc de contrôle, l'état de la sélection de la fonction et affiche la vitesse programmée :



Fonction sélectionnée, affichage du symbole "Limiteur de vitesse".



Fonction neutralisée, dernière vitesse programmée - OFF.



Fonction activée.



Vitesse du véhicule supérieure, la vitesse programmée affichée clignote.



Anomalie de fonctionnement détectée, **OFF** - les tirets clignent.



Sélection de la fonction

- Placez la molette sur la position **LIMIT**. Le limiteur est sélectionné mais n'est pas encore actif. L'afficheur indique la dernière vitesse programmée.



Programmation d'une vitesse

Cette programmation peut se faire sans activation du limiteur mais moteur tournant.

Pour mémoriser une vitesse supérieure à la précédente :

- appuyez sur la touche **Set +**.

Un appui court augmente de 1 km/h.

Un appui maintenu augmente par pas de 5 km/h.

Pour mémoriser une vitesse inférieure à la précédente :

- appuyez sur la touche **Set -**.

Un appui court diminue de 1 km/h.

Un appui maintenu diminue par pas de 5 km/h.

Activation / neutralisation (off)

Un premier appui sur cette touche active le limiteur, un deuxième appui le neutralise (OFF).

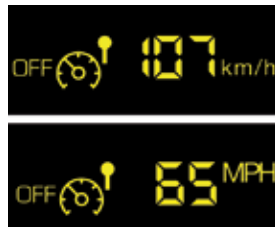

Dépassement de la vitesse programmée

Un appui sur la pédale d'accélérateur pour dépasser la vitesse programmée sera sans effet, sauf si vous appuyez **fortement** sur la pédale et dépassez le **point de résistance**.

Le limiteur se neutralise momentanément et la vitesse programmée clignote.

Pour revenir à la fonction limiteur, réduire sa vitesse à une allure inférieure à la vitesse programmée.

Clignotement de la vitesse

Elle clignote :

- après avoir forcé le point dur de l'accélérateur,
- quand le limiteur ne peut empêcher l'augmentation de la vitesse du véhicule à cause du profil de la route ou en forte descente,
- en cas de forte accélération.

Arrêt de la fonction

- Placez la molette sur la position **0** ou coupez le contact pour arrêter le système.

La dernière vitesse programmée reste en mémoire.

Anomalie de fonctionnement

La vitesse programmée est effacée puis remplacée par trois tirets.

Consultez le réseau PEUGEOT ou un atelier qualifié pour vérification du système.

Du bon usage

En aucun cas, le limiteur ne peut remplacer le respect des limitations de vitesse, ni la vigilance, ni la responsabilité du conducteur.

Restez attentif au profil de la route, aux fortes accélérations et conservez une parfaite maîtrise de votre véhicule.

Pour éviter toute gêne sous les pédales :

- veillez au bon positionnement du surtapis et de ses fixations au plancher,
- ne superposez jamais plusieurs surtapis.



Façade chauffage



Façade air conditionné

VENTILER

Réglages manuels :

Température

Commande positionnée :



sur la couleur bleue, déclenche de la fraîcheur,



sur la couleur rouge, déclenche le réchauffement de l'air ambiant intérieur.

Débit d'air



La force de l'air pulsé au niveau des diffuseurs, varie de 1 au plus fort 4. La position 0 l'éteint. Pour atteindre le confort de l'air ambiant, pensez à ajuster cette commande.

Répartition d'air

La répartition de l'arrivée d'air est déterminée par les symboles suivants :



les aérateurs latéraux et les aérateurs centraux,



les pieds,



le pare-brise et les pieds,



le pare-brise.



La répartition d'air peut être modulée en plaçant la commande sur les positions intermédiaires, repérées par "•".

Entrée d'air extérieur



La diode de la touche est éteinte. Cette position est à privilégier.

Recirculation d'air intérieur



La diode de la touche est allumée. La recirculation isole momentanément l'habitacle des odeurs et des fumées extérieures.

Utilisée avec le réglage de la force d'air pulsé (de 1 à 4), la recirculation permet d'atteindre plus rapidement le confort d'air ambiant souhaité, aussi bien en réglage chaud que froid.

Cette position ne doit être que temporaire. Votre confort d'air ambiant atteint, retournez à la position entrée d'air extérieur, elle permet le renouvellement de l'air dans l'habitacle et évite l'embuage. C'est l'usage à privilégier.

Air conditionné A/C

L'air conditionné n'est opérationnel que moteur tournant.



Une pression sur la touche enclenche le fonctionnement de l'air conditionné, la diode est allumée. Une nouvelle pression arrête la fonction et éteint la diode.

L'air conditionné ne fonctionne pas si le débit d'air est sur 0.



AIR CONDITIONNÉ AUTOMATIQUE À RÉGLAGE SÉPARÉ CONDUCTEUR ET PASSAGER

Du bon usage

Pour rafraîchir ou réchauffer au maximum l'habitacle, il est possible de dépasser les valeurs de 15 en tournant jusqu'à afficher LO ou de 27 en tournant jusqu'à afficher HI.

En entrant dans le véhicule, la température à l'intérieur peut être beaucoup plus froide (ou plus chaude) que la température de confort. Il n'est pas utile de modifier la valeur affichée pour atteindre rapidement le confort souhaité. Le système utilisera ses performances maximales pour atteindre la valeur de confort fixée.

Fonctionnement automatique

Programme confort AUTO

C'est le mode normal d'utilisation du système d'air conditionné.

AUTO Appuyez sur cette touche, le symbole **AUTO** s'affiche. Selon la valeur de confort choisie, le système gère la répartition, le débit et l'entrée d'air afin d'assurer le confort et une circulation d'air suffisante dans l'habitacle. Vous n'avez plus à intervenir.

Moteur froid, afin d'éviter une trop grande diffusion d'air froid, le diffuseur de l'air n'atteindra son niveau optimum que progressivement.

Pour votre confort entre deux démarrages de votre véhicule, les réglages sont conservés.

La fonction automatique ne sera plus maintenue si vous modifiez un réglage manuellement (AUTO s'efface).

Valeur de confort côté conducteur ou passager

La valeur indiquée sur l'afficheur correspond à un niveau de confort et non pas à une température en degré Celsius ou Fahrenheit.



Tournez cette commande vers la gauche ou la droite pour diminuer ou augmenter la valeur. Un réglage autour de la valeur 21 permet d'obtenir un confort optimal. Néanmoins, selon votre besoin, un réglage entre 18 et 24 est usuel.



Ne pas masquer le capteur d'ensoleillement situé sur la planche de bord.

Fonctionnement manuel

Vous pouvez, selon vos goûts, faire un choix différent de celui proposé par le système en modifiant un réglage. Les autres fonctions seront toujours gérées automatiquement. Une pression sur la touche **AUTO** permet de revenir en fonctionnement tout automatique.



Répartition d'air

Des pressions successives sur cette touche permettent d'orienter le débit d'air vers :

- le pare-brise,
- le pare-brise et les pieds,
- les pieds,
- les aérateurs latéraux, les aérateurs centraux et les pieds,
- les aérateurs latéraux et les aérateurs centraux.



Débit d'air

Appuyez sur la touche **petite hélice** pour diminuer le débit ou **grande hélice** pour augmenter le débit.

Sur l'écran, les pales du ventilateur se remplissent lorsqu'on augmente le débit.



Neutralisation du système

Appuyez sur la touche **petite hélice** du débit d'air jusqu'à ce que le symbole de l'hélice disparaisse de l'écran.

Cette action neutralise toutes les fonctions du système, à l'exception de la recirculation d'air et du dégivrage de la lunette arrière (si votre véhicule en est équipé). Votre réglage de confort n'est plus maintenu et s'éteint.

Pour votre confort, évitez de rester dans la position neutralisation.



Une nouvelle action sur la touche **grande hélice** ou sur la touche **AUTO** réactive le système avec les valeurs précédant la neutralisation.



Entrée d'air extérieur / Recirculation d'air intérieur

Appuyez sur cette touche pour faire recirculer l'air à l'intérieur. Le symbole de recirculation s'affiche.

La recirculation isole l'habitacle des odeurs et fumées extérieures. Évitez le fonctionnement prolongé en recirculation d'air intérieur (risque de buée, d'odeur et d'humidité).

Une nouvelle pression sur cette touche active l'entrée d'air extérieur.



Marche / Arrêt de l'air conditionné

Appuyez sur cette touche, le symbole **A/C** s'affiche et l'air conditionné s'active.

Une nouvelle pression sur cette touche permet d'arrêter le rafraîchissement de l'air.



La buse de ventilation, située dans la boîte à gants, diffuse de l'air frais (si l'air conditionné est activé) quelle que soit la consigne de température demandée dans l'habitacle et quelle que soit la température extérieure.



DÉGIVRAGE ET DÉSEMBUAGE

Mode manuel



Orientez la commande sur ce réglage de répartition d'air.



Orientez la commande sur ce réglage de température.



Augmentez la variation du débit d'air.



Appuyez sur l'air conditionné.



Retourner en entrée d'air extérieur ouverte permet le renouvellement de l'air dans l'habitacle (diode éteinte).

Dégivrage de la lunette arrière et/ou des rétroviseurs



Un appui sur cette touche, moteur tournant, active le désembuage-dégivrage rapide de la lunette arrière et/ou des rétroviseurs à commandes électriques.

Cette fonction s'éteint :

- en appuyant sur la touche,
- à l'arrêt du moteur,
- d'elle-même pour éviter une consommation excessive d'énergie.



DÉGIVRAGE ET DÉSEMBUAGE

Mode automatique : programme visibilité

Pour désembuer ou dégivrer rapidement les vitres (humidité, passagers nombreux, givre), le programme confort (AUTO) peut s'avérer insuffisant.

Sélectionnez alors le programme visibilité. Le témoin du programme visibilité s'allume.

Il active l'air conditionné, le débit d'air et répartit la ventilation de façon optimale vers le pare-brise et les vitres latérales.

Il désactive la recirculation d'air.

DU BON USAGE

Aérateurs

"Laissez les ouverts"

Pour une répartition optimale de la diffusion d'air chaud ou frais dans l'habitacle, vous disposez de diffuseurs centraux et latéraux basculants et orientables latéralement (droite ou gauche) ou verticalement (haut ou bas). Pour l'agrément de confort en roulant, ne pas les fermer et orientez plutôt le flux d'air vers les vitres.

Des diffuseurs d'air au niveau des pieds et vers le pare-brise complètent l'équipement.

Ne pas obstruer les diffuseurs situés au niveau du pare-brise et l'extraction d'air situé dans le coffre.

Filtre à poussières / filtre anti-odeurs (charbon actif)

Ce filtre permet d'arrêter certaines poussières et de limiter les odeurs.

Veillez au bon état de ce filtre et faites remplacer périodiquement tous les éléments filtrants.



Rubrique 6 partie "Contrôles".

Air conditionné

En toute saison, l'air conditionné ne doit être utilisé que vitres fermées. Néanmoins après un arrêt prolongé au soleil, la température intérieure restant élevée, n'hésitez pas à aérer l'habitacle pendant quelques instants.

Utilisez au maximum le mode AUTO car il permet de gérer de manière optimisée, l'ensemble des fonctions : débit d'air, température de confort dans l'habitacle, répartition d'air, mode entrée d'air ou recirculation d'air dans l'habitacle.

Faites fonctionner le système d'air conditionné 5 à 10 min, une ou deux fois par mois pour le maintenir en parfaite condition de fonctionnement.

La condensation créée par le système d'air conditionné provoque un écoulement d'eau normal, pouvant former une flaque d'eau sous le véhicule en stationnement.

Si le système ne produit pas de froid, ne l'utilisez pas et contactez le réseau PEUGEOT ou un atelier qualifié.



SIÈGES AVANT

Vous disposez des réglages suivants :



1 - Réglage longitudinal

Soulevez la barre et faites coulisser le siège vers l'avant ou vers l'arrière.

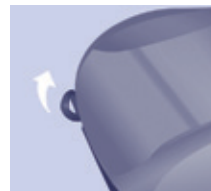

3 - Réglage en hauteur du siège conducteur

Pour monter le siège, tirez la commande vers le haut puis soulagez l'assise de votre poids.

Pour descendre le siège, tirez la commande vers le haut puis poussez sur l'assise.



2 - Réglage de l'inclinaison du dossier

Dos appuyé contre le dossier, actionnez le levier vers l'avant et réglez l'inclinaison souhaitée.





Réglage en hauteur de l'appuie-tête

Pour le monter, coulissez l'appuie-tête verticalement vers le haut.

Pour le descendre, appuyez sur le bouton et coulissez l'appuie-tête verticalement vers le bas.

Le réglage est correct lorsque le bord supérieur de l'appuie-tête se trouve au niveau du dessus de la tête.

Pour le retirer, appuyez sur le bouton et tirez l'appuie-tête vers le haut.

Pour le réinstaller, engagez les tiges de l'appuie-tête dans les orifices en restant bien dans l'axe du dossier.

! Ne jamais rouler avec les appuie-tête déposés ; ceux-ci doivent être en place et correctement réglés.

Accoudoir réglable

Pour accéder à la position verticale, relevez l'accoudoir jusqu'au verrouillage.

Abaissez l'accoudoir pour le remettre dans la position d'utilisation.

Pour le déposer, appuyez sur le bouton de déverrouillage à partir de la position verticale et écartez l'accoudoir.

Pour le replacer, clippez l'accoudoir en position verticale.

En présence de la console d'appoint et d'un accoudoir, pour rabattre le siège passager en position tablette, déposez la console ou l'accoudoir.



Commande des sièges chauffants avant

Chaque siège avant peut être équipé d'une commande située sur la partie latérale de l'assise.

Un appui allume le chauffage de l'assise.

Un nouvel appui l'éteint.

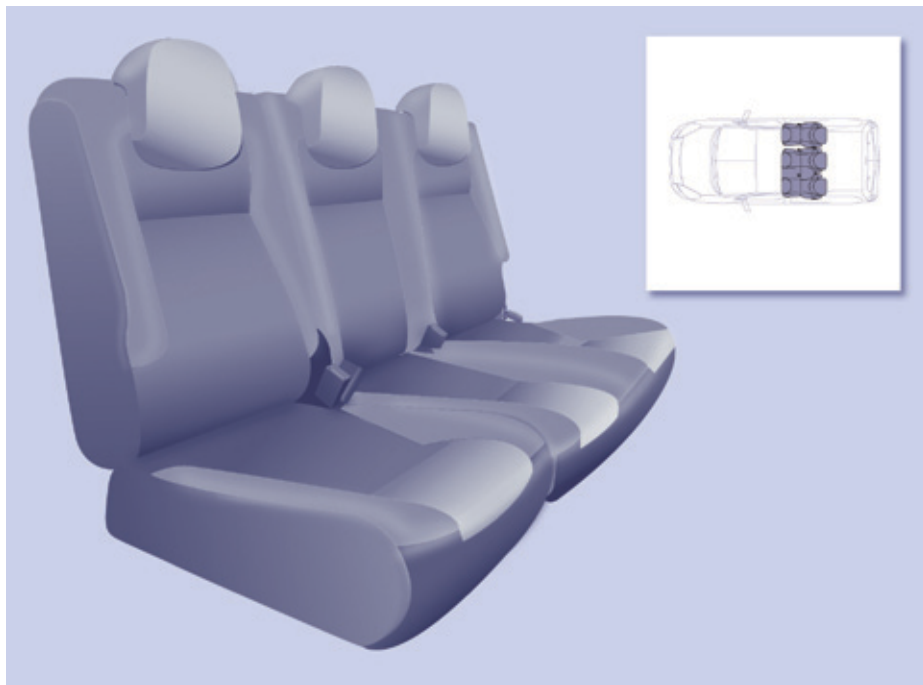

BANQUETTE ARRIÈRE

La banquette arrière 1/3 - 2/3 est équipée d'appuie-tête virgules.

Chaque partie 1/3 - 2/3 est rabattable en position portefeuille, puis déposable individuellement.

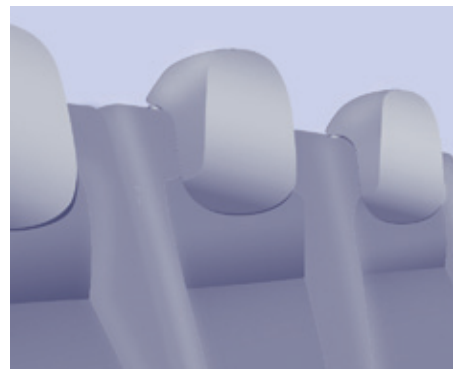

Appuie-tête

Position haute : soulevez et remontez-le.

Position basse : appuyez dessus pour le redescendre.

Pour le retirer, après l'avoir remonté, appuyez sur la languette et soulevez l'appuie-tête.

Pour le réinstaller, engagez les tiges de l'appuie-tête dans les orifices en restant bien dans l'axe du dossier.

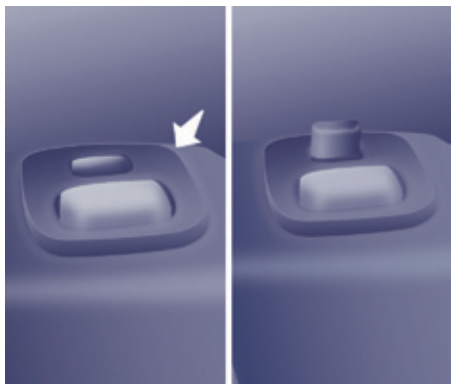

Position portefeuille

Exemple de manipulations pour la partie 1/3. Elles sont identiques pour la partie 2/3.

- Mettez les appuie-tête en position basse.
- Si nécessaire, avancez les sièges avant.
- Appuyez sur la commande grise située sur la partie supérieure du dossier.
- Rabattez le dossier sur l'assise.

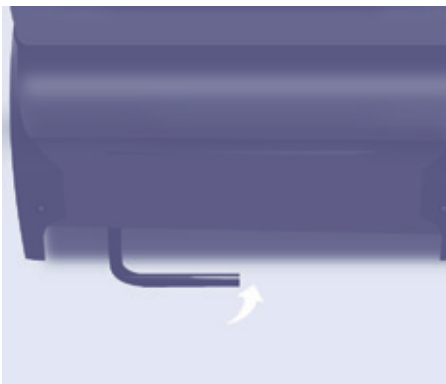

- Soulevez la barre de commande grise, située à l'arrière de l'assise.



Remise en place

Basculez l'ensemble vers l'arrière jusqu'au verrouillage.

Relevez le dossier.

Le verrouillage du siège est correct quand la commande (en haut du dossier) n'est plus visible.

- i** Vérifiez le bon verrouillage au plancher du siège lorsqu'il est revenu en position assise.



- Basculez l'ensemble vers l'avant.

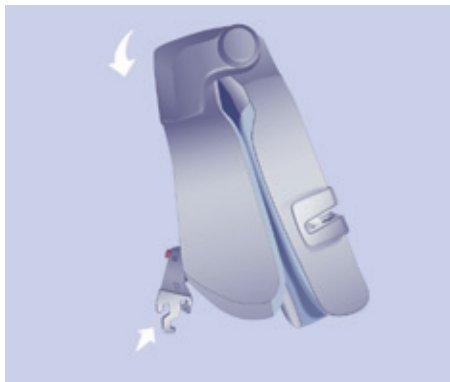

Dépose de la banquette

- Si c'est nécessaire, avancez les sièges avant.
- Placez la banquette (partie 1/3 et/ou 2/3) en position portefeuille.

 Reportez vous à la "position portefeuille" décrite page précédente.

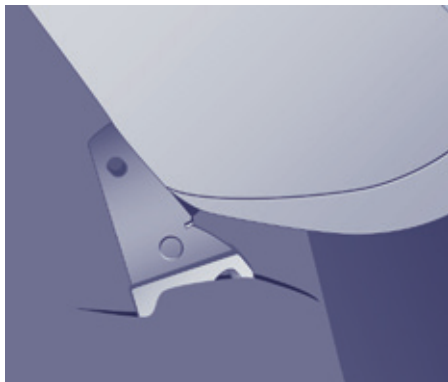

Repose de la banquette

- Présentez la banquette (partie 1/3 et/ou 2/3) à la verticale.
- Placez les crochets entre les deux barres.
- Rabattre la banquette vers l'arrière.

 Pour replacer la banquette (partie 1/3 et/ou 2/3) en position "transport de passagers", reportez vous à la "position portefeuille" décrite page précédente.

- Inclinez l'ensemble d'environ 45° vers l'arrière.
- Soulevez la banquette **verticalement** jusqu'en butée des ancrages.
- Redressez la banquette en basculant vers l'avant puis soulevez-la.

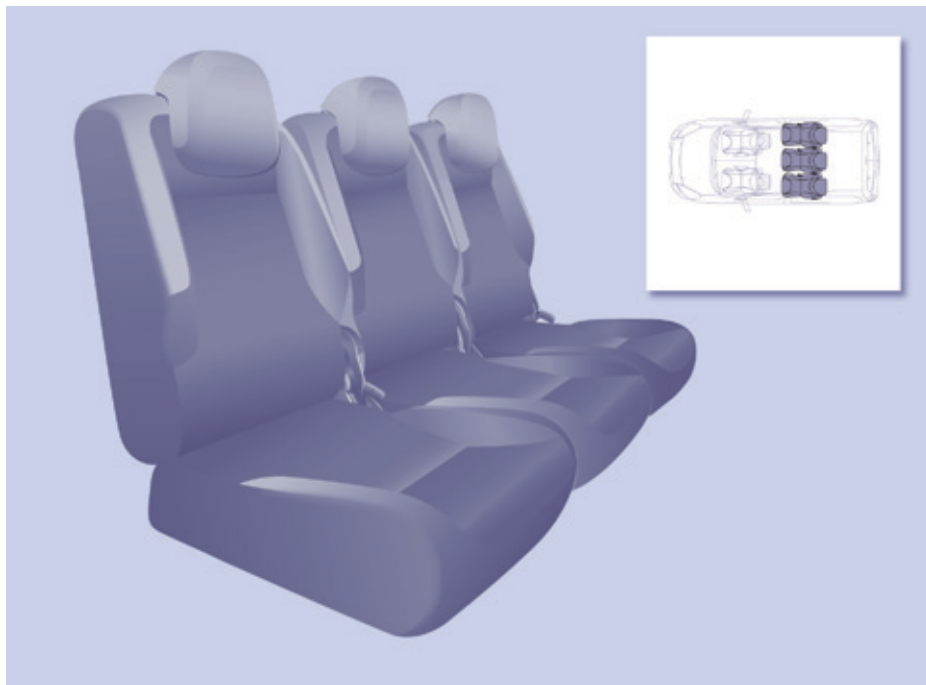

SIÈGES ARRIÈRE (5 PLACES)

Les trois sièges arrière indépendants sont équipés d'appuie-tête virgules.

Le dossier du siège central, rabattu sur l'assise, dispose d'une coque qui fait office de tablette avec porte-gobelet.

Chaque siège est déposable individuellement.

Lors de chaque remise en place d'un siège en position assise ou après l'avoir retiré puis reposé, vérifiez son bon verrouillage au plancher.

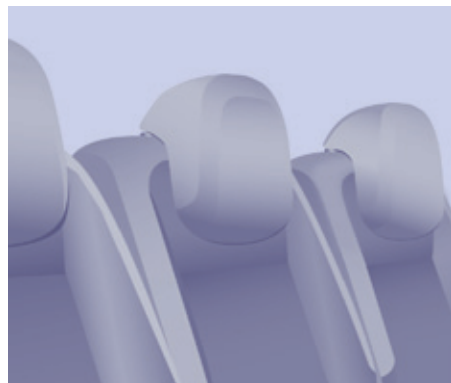

Appuie-tête

Position haute : soulevez et remontez-le.

Position basse : appuyez dessus pour le redescendre.

Pour le retirer, après l'avoir remonté, appuyez sur la languette et soulevez l'appuie-tête.

Pour le réinstaller, engagez les tiges de l'appuie-tête dans les orifices en restant bien dans l'axe du dossier.

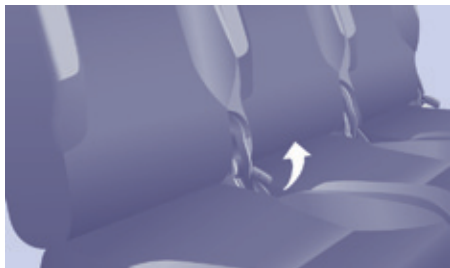

Incliner le dossier

- Actionnez la commande et réglez l'inclinaison du dossier.



Mettre le dossier en position tablette

- Tirez sur la commande pour rabattre le dossier sur l'assise du siège.

Ne placez pas d'objets durs ou lourds sur la tablette. Ils pourraient devenir des projectiles dangereux en cas de freinage brusque ou de choc.

Remettre le dossier en place

- Déverrouillez le dossier en tirant sur la commande, puis replacez-le dans sa position initiale.

Lors de la remise en place du dossier, assurez-vous de son bon verrouillage.



Mettre le siège en position portefeuille

- Tirez sur la commande pour mettre le dossier en position tablette.
- Soulevez la barre située derrière le siège pour dégager les points d'ancrage arrière.
- Basculez l'ensemble du siège vers l'avant, jusqu'à son verrouillage.



Remettre le siège en place

- Poussez la commande rouge.
- Rabattez le siège pour fixer les points d'ancrage arrière.
- Relevez le dossier en tirant sur la commande.

Vérifiez le bon ancrage de l'ensemble.



Déposer le siège

- Si c'est nécessaire, avancez les sièges avant et baissez l'appuie-tête.
- Placez le siège en position portefeuille.

+ Reportez vous à la "position portefeuille" décrite page précédente.

- Appuyez sur le levier rouge pour déverrouiller les pieds avant.
- Inclinez l'ensemble d'environ 45° vers l'arrière sans relâcher le levier.
- Relâchez le levier.
- Soulevez le siège **verticalement** jusqu'en butée des ancrages.
- Redressez le siège en basculant vers l'avant puis soulevez-le.



Remettre le siège en place

- Inclinez le siège de 45° vers l'avant.
- Placez les crochets entre les deux barres.
- Rabattez le siège pour fixer les points d'ancrage arrière.
- Tirez sur la commande pour remettre le dossier en position initiale.
- Remontez l'appuie-tête.

Vérifiez qu'aucun objet n'obstrue les alvéoles d'ancrage et n'empêche le verrouillage correct des sièges.

Du bon usage

Suite aux diverses manipulations :

- ne pas déposer un appuie-tête sans le ranger et le fixer à un support,
- vérifier que les ceintures de sécurité restent toujours accessibles et faciles à boucler par le passager,
- un passager ne doit pas s'installer sans ajuster et boucler sa ceinture de sécurité.



SIÈGES ARRIÈRE (7 PLACES)

Les sièges de rang 2 et de rang 3 sont indépendants et modulables.

Chaque siège est déposable et doit être reposé à l'emplacement défini, symbolisé sur son étiquette.

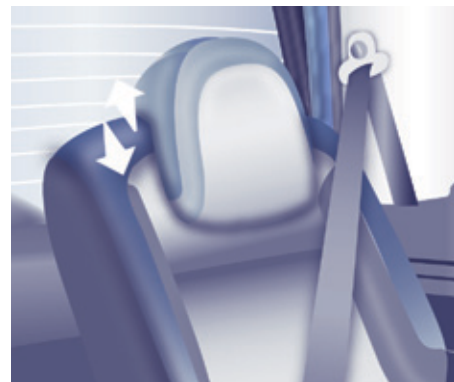

Appuie-tête

Il est de type virgule.

Position haute : appuyez sur la languette, soulevez-le et remontez-le.

Position basse : poussez sur la languette et appuyez sur le dessus pour le descendre.

Pour le retirer : mettez-le en position haute, soulevez puis retirez-le.

Rangez-le à l'intérieur du véhicule en le fixant.

Pour le replacer : engagez les tiges de l'appuie-tête dans les orifices en restant bien dans l'axe du dossier.



Les types de sièges Rang 2

Siège latéral gauche

Siège central

Siège latéral droit



Les types de sièges Rang 3

Siège latéral gauche

Siège latéral droit

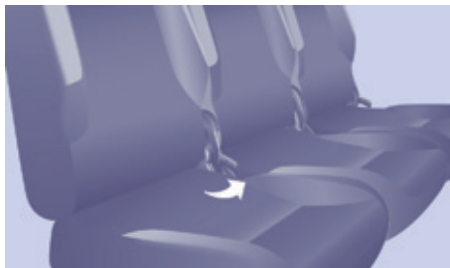

Modularité du siège Rang 2

Incliner le dossier

- Actionnez la commande et réglez l'inclinaison.



Mettre le siège en position tablette

- Abaissez l'appui-tête au maximum.
- Actionnez la commande pour rabattre le dossier sur l'assise du siège.

Remettre le dossier en place

- Déverrouillez le dossier en tirant sur la commande, puis replacez-le dans sa position initiale.

Vérifiez le bon ancrage de l'ensemble.



Remettre le siège en place

- Rabattez l'ensemble du siège vers l'arrière.

i Avant de rabattre le siège, veillez :

- au rang 3, qu'aucun pied de passager ne se trouve à l'emplacement d'un ancrage du siège au plancher,
- au bon verrouillage du siège au plancher,
- à la disponibilité de la ceinture de sécurité pour le passager.



Mettre le siège en position portefeuille

- Passez à la position tablette.
- Tirez la sangle rouge, située derrière le siège, pour dégager les pieds du siège de leur ancrage au plancher.
- Basculez l'ensemble du siège vers l'avant.



Modularité du siège Rang 3

Mettre le dossier en position tablette

- Abaissez l'appuie-tête au maximum.
- Actionnez la commande pour rabattre le dossier sur l'assise du siège.

Remettre le dossier en place

- Déverrouillez le dossier en tirant sur la commande, puis replacez-le dans sa position initiale.

Vérifiez le bon ancrage de l'ensemble.



Mettre le siège en position portefeuille

- Passez à la position tablette.
- Soulevez le palonnier équipé d'une sangle rouge, situé derrière le siège, pour dégager les pieds du siège de leur ancrage au plancher.
- Basculez l'ensemble du siège vers l'avant.

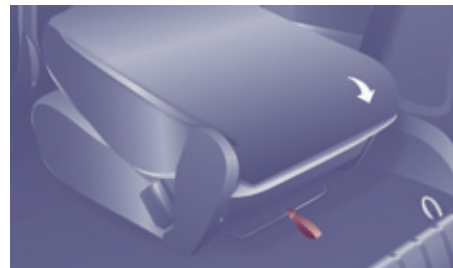

Remettre le siège en place

- Poussez la commande rouge.
- Rabattez l'ensemble du siège vers l'arrière.



Veillez :

- au bon verrouillage du siège au plancher,
- à la disponibilité de la ceinture de sécurité pour le passager.



Monter, descendre à partir du rang 3

Entrer

- Placez le siège de rang 2 en position tablette.



- i** Avant de le rabattre, vérifiez qu'en rang 3, les pieds du passager n'obstruent pas les points d'ancrage du siège de rang 2.

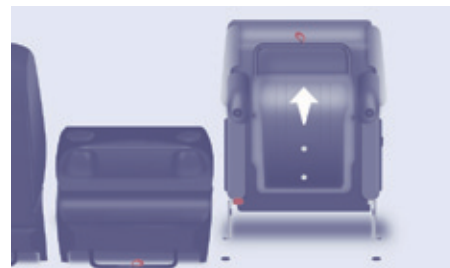

- Tirez la sangle rouge pour mettre le siège en position portefeuille.
- Basculez l'ensemble vers l'avant.

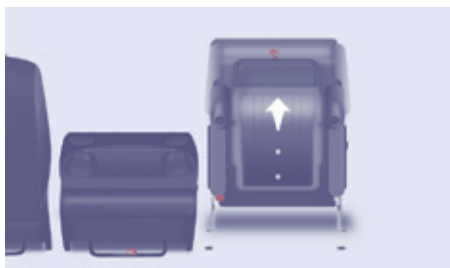

- Basculez-le en position portefeuille, afin de libérer le passage.



Sortir

- Abaissez l'appuie-tête au maximum.
- Actionnez la commande jaune, située au dos du dossier de rang 2.
- Rabattre le dossier en position tablette.

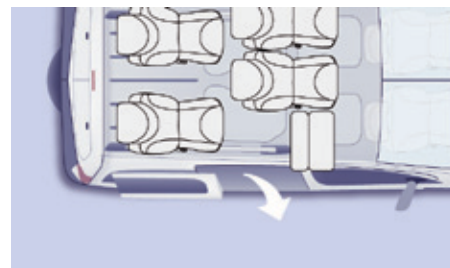

- Sortir par la porte latérale.

- i** Veillez au bon placement de la ceinture centrale rangée dans son renforcement dans le garnissage du pavillon.



Manipulation du siège Rang 2

Déposer le siège

- Si c'est nécessaire, avancez les sièges avant.
- Baissez l'appuie-tête.
- Mettez le siège en position portefeuille.
- Basculez l'ensemble vers l'avant puis soulevez-le.

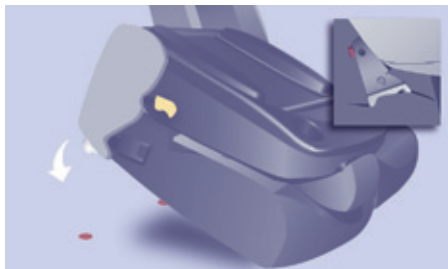

Reposer le siège

L'étiquette du siège vous renseigne sur son emplacement à respecter.

- Placez les crochets des pieds avant entre les deux barres.
- Rabattez le siège vers l'arrière pour fixer les points d'ancrage arrière.
- Actionnez la commande pour relever le dossier en position initiale.
- Remontez l'appuie-tête.



I Veillez qu'aucun objet ou pieds, d'un passager assis à l'arrière, n'obstruent les alvéoles d'ancrage et n'empêchent le verrouillage correct de l'ensemble.

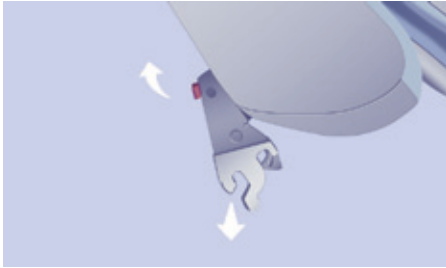

Manipulation du siège Rang 3

Déposer le siège

- Baissez l'appuie-tête.
- Mettez le siège en position portefeuille.
- Basculez l'ensemble vers l'avant.
- Saisissez de chaque côté les montants du siège replié, en l'inclinant légèrement vers l'avant et soulevez-le.

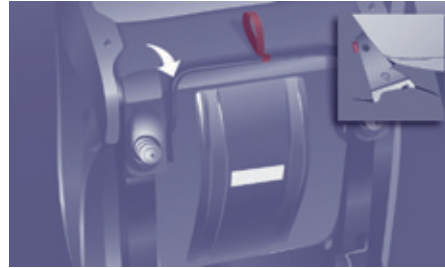

Reposer le siège

L'étiquette du siège vous renseigne sur son emplacement à respecter.

- Placez les crochets des pieds avant entre les deux barres.
- Veillez qu'aucun objet ou pieds n'obstruent les alvéoles d'ancrage arrière et que la ceinture de sécurité soit bien positionnée et disponible.
- Rabattez le siège vers l'arrière pour fixer ses pieds d'ancrage arrière.
- Actionnez la commande pour relever le dossier en position initiale.
- Remontez l'appuie-tête.

Du bon usage

Ne déposez pas d'objets durs ou lourds sur les dossiers formant une tablette, ils pourraient devenir des projectiles dangereux en cas de freinage brusque ou de choc.

Suite aux diverses manipulations :

- ne pas déposer un appuie-tête sans le ranger, le fixer à un support dans le véhicule,
- vérifier que les ceintures de sécurité restent toujours accessibles et faciles à boucler par le passager,
- un passager ne doit pas s'installer sans ajuster et boucler sa ceinture de sécurité,
- un passager assis en rang 3 doit veiller à ne pas obstruer les alvéoles d'ancrage du siège de rang 2,
- un passager assis en rang 3 ne doit pas avoir devant lui les sièges du rang 2 en position portefeuille, ceci afin d'éviter tout risque de basculement involontaire du siège pouvant le blesser.

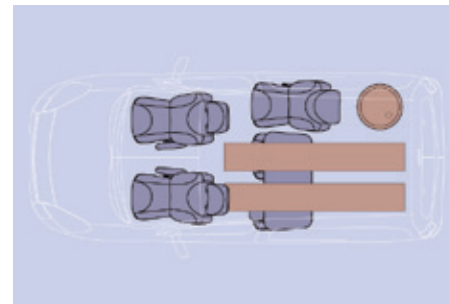
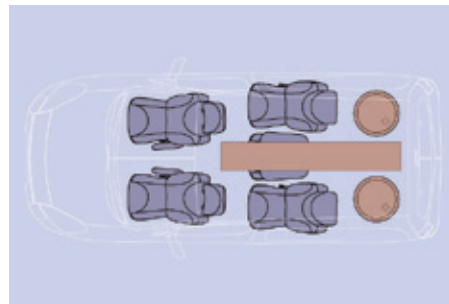
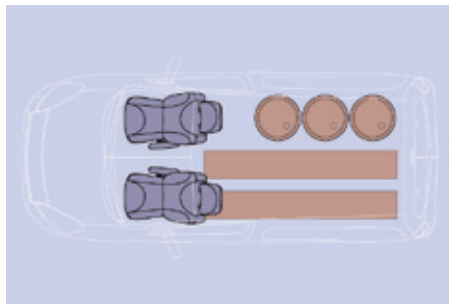
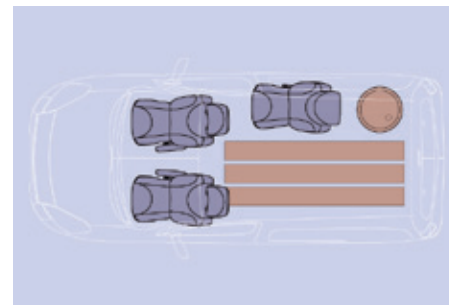
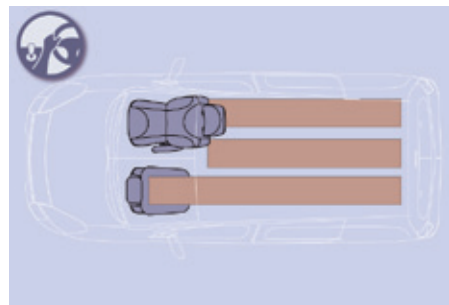
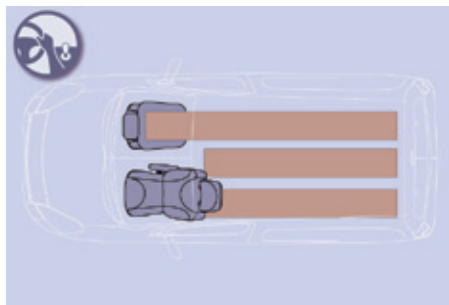

MODULARITÉ ET DIFFÉRENTES CONFIGURATIONS DES SIÈGES

Aménagements 5 places

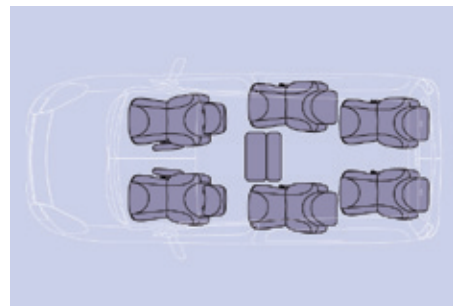
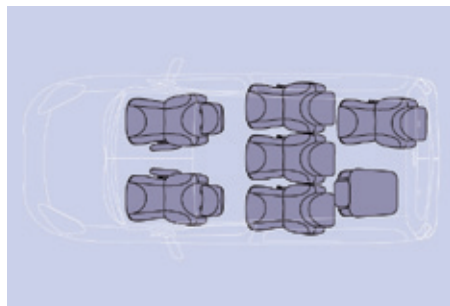
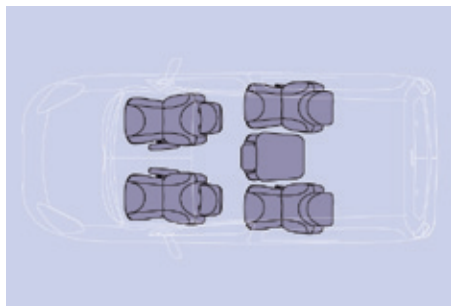
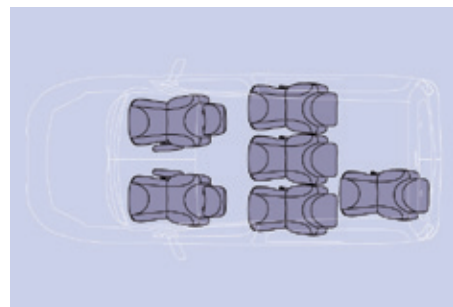
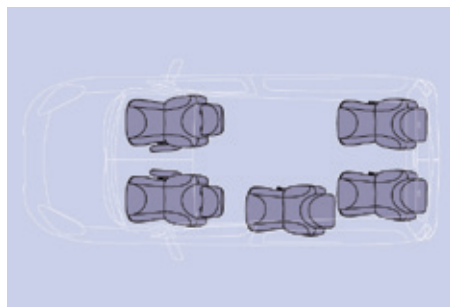
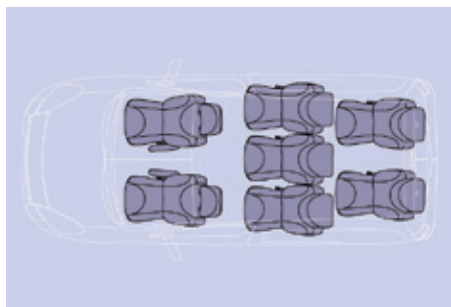

Aménagements 7 places



Les différentes manipulations doivent être effectuées à l'arrêt.

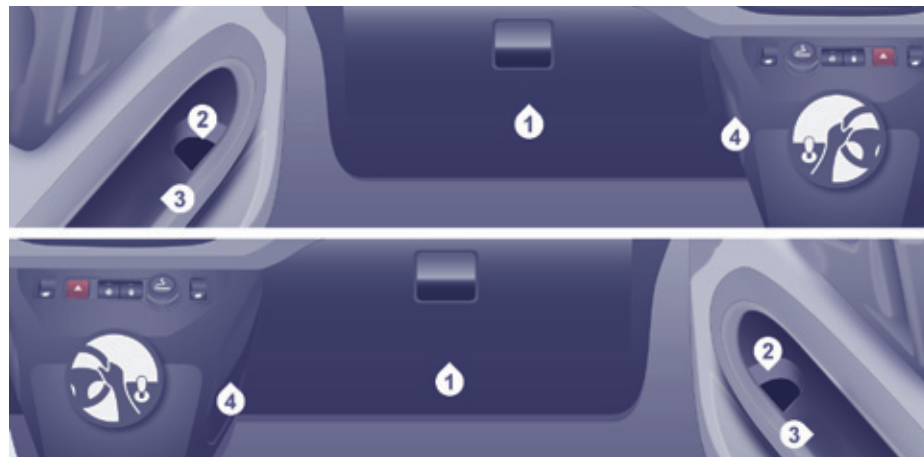
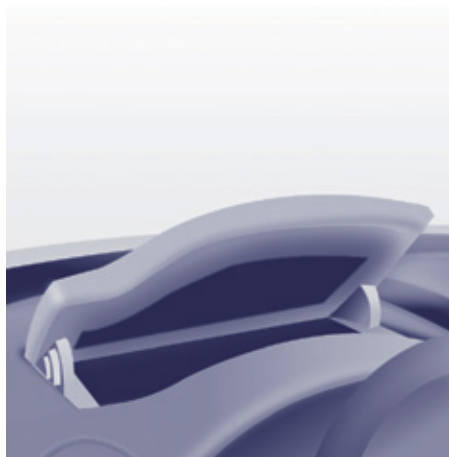

AMÉNAGEMENTS AVANT

Vide-poches supérieur

Il est situé sur la planche de bord, derrière le volant.

Une encoche facilite le soulèvement du couvercle pour l'ouvrir. Accompagnez-le jusqu'à sa position d'arrêt.

Pour le refermer, accompagnez le couvercle puis faites une légère pression sur le centre.

Tout liquide pouvant se renverser présente un risque de court-circuit électrique et donc un incendie potentiel.

1. Boîte à gants inférieure

Elle peut être avec ou sans couvercle.

2. Bac de rangement et porte bouteille (1,5 L)

3. Rangement latéral

4. Crochet porte-sac

Ne suspendez que des sacs souples et pas trop lourds.

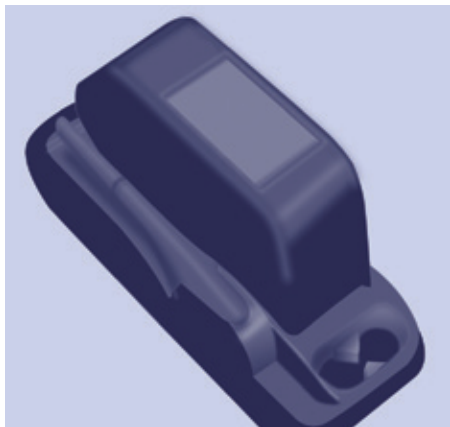

Console centrale de rangement

Cette console offre un volume de rangement additionnel appréciable : elle est amovible, et se clippe sur un socle intégrant par ailleurs deux logements porte-gobelets sur la partie arrière.

Veillez à ce que l'objet (bouteille, canette...) positionné dans le porte-gobelet soit bien maintenu, et ne risque pas de chuter en roulant.

Tout liquide pouvant se renverser, présente un risque de détérioration au contact des commandes du poste de conduite et de la console centrale.

Soyez vigilant.



Pare-soleil

Pour éviter l'éblouissement de face, rabattre le pare-soleil vers le bas.

Une poche est aménagée dans le pare-soleil conducteur pour placer des cartes de péage, tickets, ...

Capucine

Elle est située au dessus des pare-soleil et permet de ranger différents objets (pull, dossier, gants ...).

Les ouvertures dissimulées par les pare-soleil permettent de visualiser et d'accéder aux objets rangés dans la capucine.

Le poids maximal autorisé dans la capucine est de 5 Kg.

Ne pas y déposer des objets pouvant présenter un risque pour les occupants.



Tiroirs sous sièges

Vous pouvez disposer d'un tiroir, sous chaque siège avant.

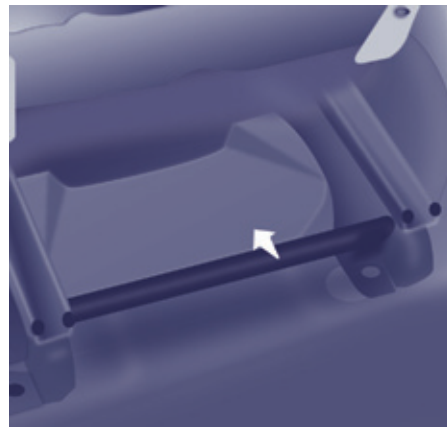

Rangement sous sièges

Vous disposez de rangements, avec ou sans couvercle, dans le plancher sous les sièges avant.
 Pour y accéder, avancez le siège. Le couvercle est à soulever en passant par l'arrière du siège.

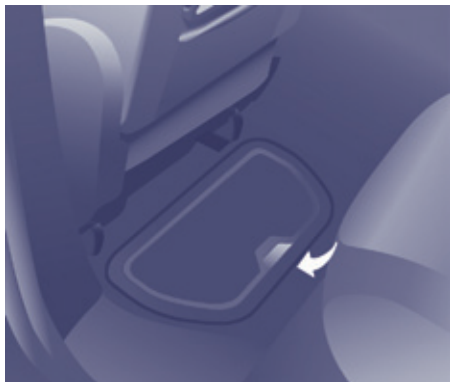

AMÉNAGEMENTS PLACES ASSISES

Coffres de plancher

Vous disposez de deux coffres situés sous les pieds des passagers arrière.

Pour les ouvrir, glissez les doigts dans l'encoche et soulevez le couvercle.



Tablettes aviation

Pour la mettre en place, tirez-la vers le haut et rabattez-la.

Par mesure de sécurité, au delà d'une forte pression, la tablette est conçue pour se décrocher.

Pour la remettre en place, tablette verticale, engager un côté puis l'autre, en forçant légèrement.

Ne placez pas d'objets durs ou lourds sur la tablette. Ils pourraient devenir des projectiles dangereux en cas de freinage brusque ou de choc.

Un crochet porte-sac est présent sur le côté de chaque tablette.

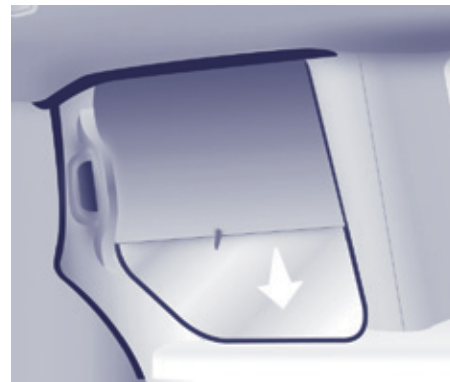

Stores latéraux

Des stores latéraux peuvent être disponibles sur les portes latérales coulissantes.

Tirez le store latéral par la languette pour l'installer.

Pour éviter d'endommager le store à l'ouverture de la porte, vérifiez le bon accrochage de la languette.

I Toujours accompagner le store lentement avec la languette, à la montée comme à la descente.

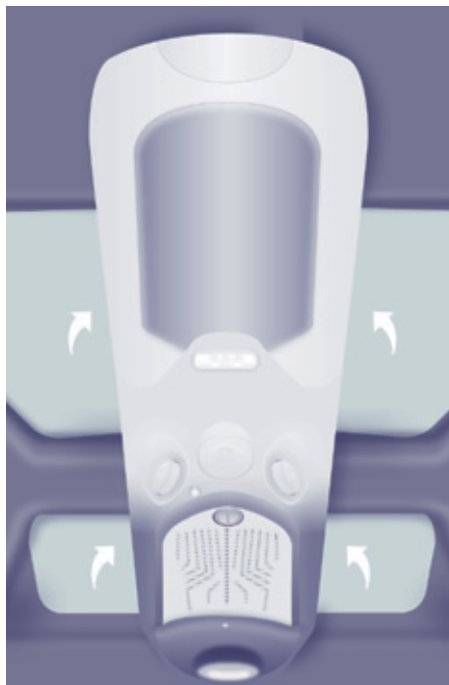

TOIT ZÉNITH

Le pavillon est multifonctions et prolonge la capucine. Il est composé des éléments suivants :



Rangements

Des rangements sont à votre disposition de chaque côté du pavillon. Le poids maximal est de 6 Kg.

Le fond translucide aide à repérer les objets déposés à l'intérieur.

Ne pas y déposer des objets pouvant présenter un risque pour les occupants.



Plafonnier

Son fonctionnement est identique à celui du plafonnier avant.

+ Se reporter à la rubrique 3, partie "Vie à bord", chapitre "Plafonniers".



De l'intérieur

Coffre arrière

Ce coffre de toit est accessible à partir des places arrière et du coffre. A partir des places arrière, faites coulisser les volets pour ouvrir.



De l'extérieur

A partir du coffre du véhicule, placez le pouce sur l'empreinte puis tirez la poignée pour l'ouvrir.

 Ouvrir avec prudence pour éviter la chute éventuelle d'objets rangés dans ce coffre de toit intérieur.

Le poids maximal autorisé est de 10 Kg.



Aérateurs

Une commande à 3 positions vous permet de régler la quantité d'air émise.

Les aérateurs sont complétés par un parfumeur d'ambiance.



PARFUMEUR D'AMBIANCE

Le parfumeur d'ambiance permet de diffuser un parfum dans l'habitacle à partir des aérateurs du pavillon de toit.

Réglage du débit

Tournez le bouton chromé pour régler la diffusion :

- à gauche pour diminuer,
- à droite pour augmenter.

Pour arrêter la diffusion, tournez le bouton chromé au maximum vers la gauche.

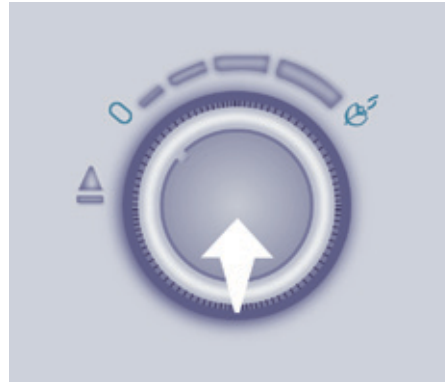

Retrait du parfumeur

- Enfoncez le bouton en le tournant d'un quart de tour vers la gauche jusqu'à la mise en butée.
- Retirez le parfumeur du pavillon de toit.
- Remplacez la cartouche.

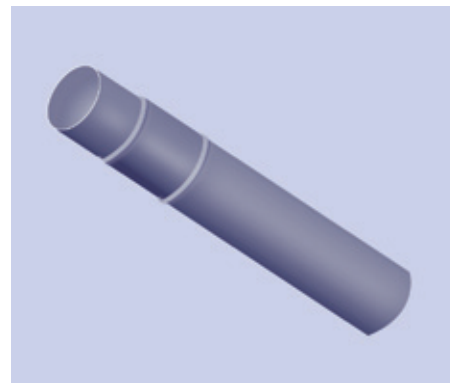
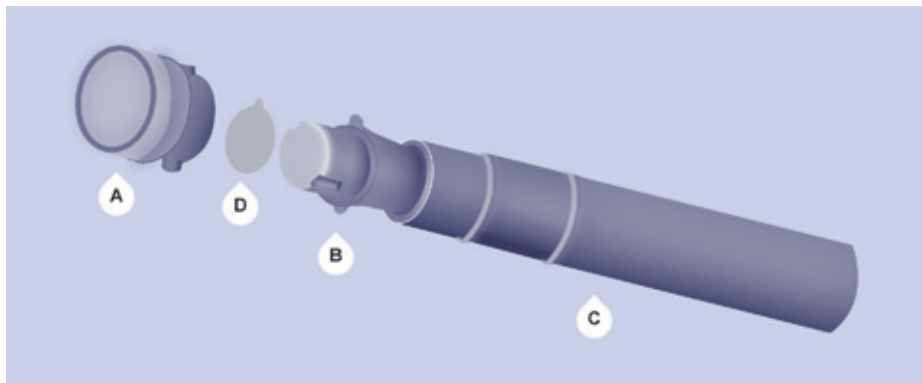

Remplacement d'une cartouche

La recharge du parfumeur est composée d'une cartouche **B** et de son étui d'étanchéité **C**.

- Retirez le film protecteur **D**.
- Placez la tête de la cartouche **B** sur le bouton **A** du parfumeur.
- Tournez-la d'un quart de tour pour la verrouiller sur le bouton et retirez l'étui.
- Insérez le parfumeur dans son logement.

Vous pouvez échanger les cartouches à tout moment et conserver les cartouches déjà entamées dans leur étui d'origine.

Le bouton du parfumeur **A** est indépendant de la cartouche.

Les cartouches sont livrées sans le bouton **A**.

Le bouton du parfumeur **A** ne peut être fixé sur le pavillon multifonctions qu'avec une cartouche.

Conservez donc toujours le bouton **A** et une cartouche.

Les cartouches sont disponibles dans le réseau PEUGEOT.

Insertion du parfumeur

Après mise en place ou échange de la cartouche :

- Remettez en place le parfumeur dans son logement.
- Tournez-le d'un quart de tour vers la droite.

Du bon usage

Par mesure de sécurité, utilisez uniquement les cartouches prévues à cet effet. Ne démontez pas les cartouches.

Conservez les étuis d'étanchéité des cartouches qui servent d'emballage en cas de non utilisation des cartouches.

N'essayez jamais de recharger les cartouches avec d'autres parfums que ceux recommandés par le réseau PEUGEOT.

Conservez hors de la portée des enfants et des animaux. Évitez tout contact avec la peau et les yeux. En cas d'ingestion, consultez un médecin et montrez-lui l'emballage ou l'étiquette du produit.

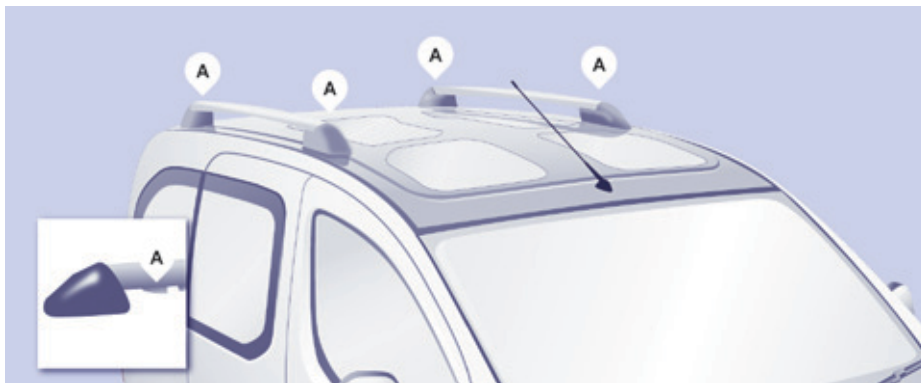

BARRES DE TOIT ZÉNITH

Ces deux barres de Toit Zénith en longitudinal sont amovibles.

Le poids maximal autorisé sur chaque barre est de 35 kg.

Préconisations pour le chargement sur le toit :

- Ouvrez les caches de protection.
- Utilisez le tournevis (rangé dans la trousse à outils sous le siège droit) pour retirer les 4 vis.
- Tournez les barres de 90° en plaçant les parties creuses vers l'avant.
- Revissez les 4 vis.
- Refermez les caches de protection.
- Utilisez uniquement les passages de sangle **A** pour bien arrimer la charge.



Dans tous les cas, la charge doit reposer sur les bandes anti-dérapantes prévues à cet effet, et ne doit toucher ni le pavillon, ni les vitres de toit.

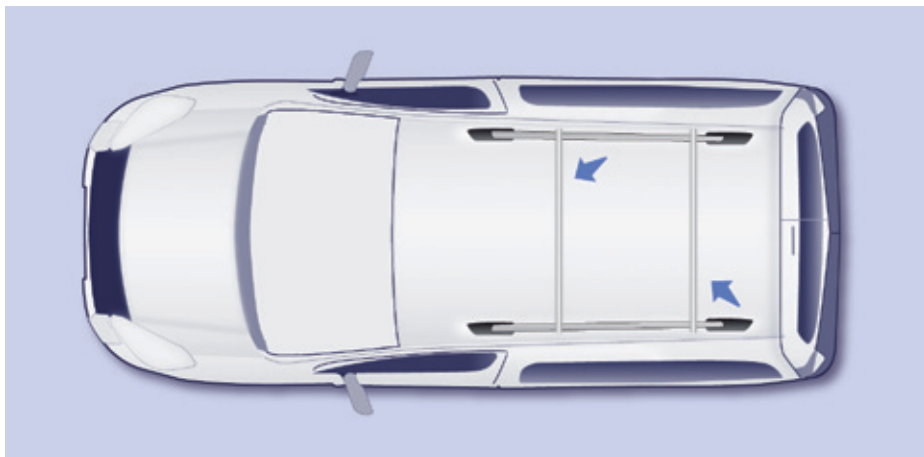

BARRES DE TOIT EXTÉRIEURES

Si vous installez des barres en transversal sur ces barres, reportez-vous aux valeurs masse du fabricant sans dépasser les 75 Kg.



Plafonnier avant



Plafonnier arrière



Spots de lecture individuels avant

PLAFONNIERS

Allumage/extinction automatique

Le plafonnier avant s'allume au retrait de la clé de contact, au déverrouillage du véhicule, à l'ouverture d'une des portes avant et pour la localisation du véhicule à l'aide de la télécommande.

Il s'éteint progressivement après la mise du contact et au verrouillage du véhicule.



Eclairage en permanence, contact mis.



Places avant : éclairage à l'ouverture d'une des portes avant.



Places arrière : éclairage à l'ouverture d'une des portes arrière.

Si les portes restent ouvertes quelques minutes, les plafonniers s'éteignent.



Eteint en permanence.



Ils s'allument et s'éteignent par un interrupteur manuel, contact mis.

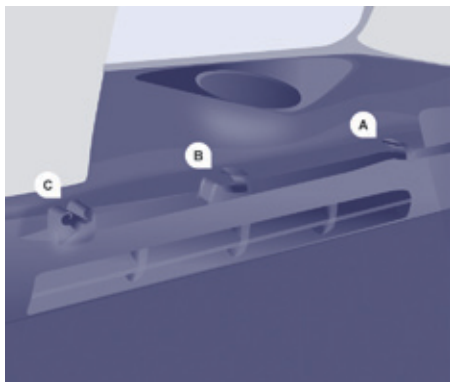

CACHE-BAGAGES (5 PLACES)

Cette tablette rigide permet de masquer les objets rangés dans le coffre.

Le replier

A partir du coffre, repliez la demi-tablette, en la soulevant pour la dégager du cran **C**.

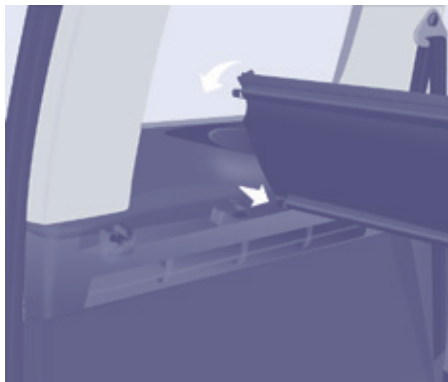

Le déposer

Repliez-le.

Dégagez-le, des crans **A** et **B** en tirant vers soi.

Soulevez-le et enlevez l'ensemble.

Le reposer

Déposez le cache-bagages devant **A** et **B**.

Poussez vers l'avant pour introduire les ergots dans les crans.

Dépliez et clipez dans les crans **C**.



Le ranger (selon version)

Un emplacement est aménagé dans le dossier des sièges arrière pour recevoir le cache-bagages replié sur lui-même.

Glissez-le à la verticale entre les guides latéraux situés à mi-hauteur des dossiers.

Introduisez d'abord la charnière, les rabats flottants tournés vers le haut.

Ce cache-bagages rigide peut former une tablette. Cependant pour des raisons de sécurité, ne déposez pas des objets qui peuvent se transformer en projectiles dangereux lors d'un freinage brusque ou d'un choc arrière.



Prise 12 Volts (120 W Maxi)

Il est conseillé de limiter son utilisation afin de ne pas décharger la batterie.

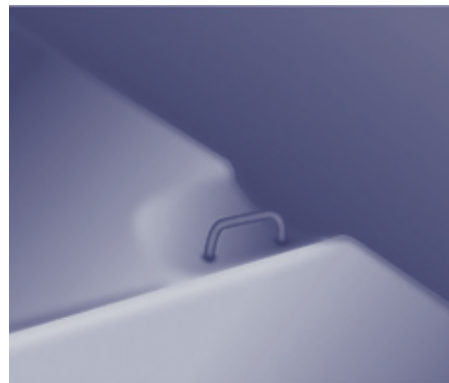

Anneaux d'arrimage

Utilisez ces anneaux pour fixer vos charges au plancher.



Filet de protection

Ouvrez le cache situé dans le support du crochet.

Fixez le haut du filet dans les encoches, en ayant au préalable fait tourner la barre d'1/4 de tour.

Assurez vous du bon engagement de l'extrémité de la barre dans la partie métallique de son logement.

Fixez les sangles dans les emplacements prévus sur le plancher. Tendez le filet à l'aide des sangles.

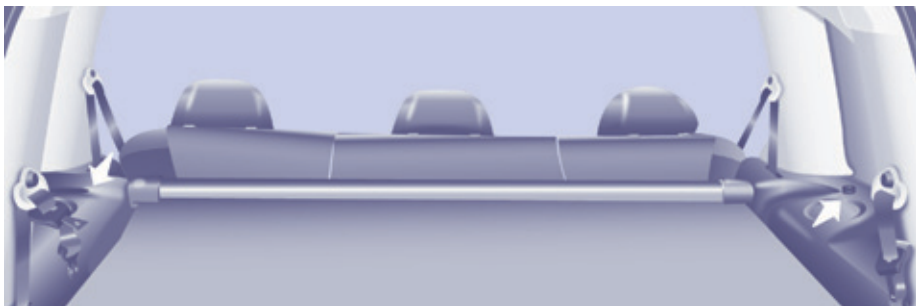

AMÉNAGEMENTS ARRIÈRE (7 PLACES)

Porte-gobelets

Tout liquide transporté en gobelet (mug ou autres) à bord pouvant se renverser, présente un risque.
"Soyez vigilant".

Prise 12 volts (120 W maxi)

Il est conseillé de limiter son utilisation afin de ne pas décharger la batterie.



Anneaux d'arrimage

Utilisez les anneaux d'arrimage au plancher pour fixer et retenir solidement vos charges.
Les ancrages des ceintures de sécurité ne doivent pas servir à cet usage.

 Il est recommandé d'immobiliser le chargement en le fixant solidement au moyen des anneaux d'arrimage présents sur le plancher.



Ceintures de sécurité

Veillez au bon enroulement de la ceinture du siège central dans son renforcement au pavillon.

Évitez les cliquetis des boucles de ceinture du rang 3 en remontant celles-ci au plus près des arrimages, situés au pavillon.

Les anneaux d'attache des boucles de ceinture sur chaque côté du coffre ne sont pas à utiliser pour retenir des charges.

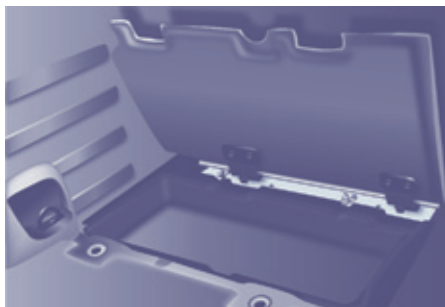

Trappes de rangement

Soulevez la trappe correspondante.

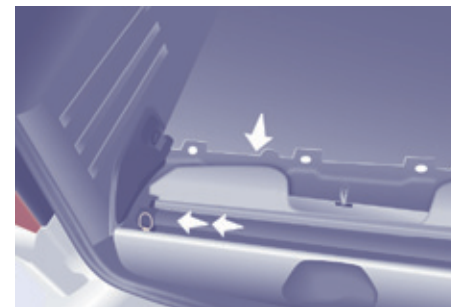

Au plus près du seuil de coffre, la cavité est destinée à recevoir le tube enrouleur contenant le cache-bagages.



TENDELET, CACHE-BAGAGES

Le tendelet est un cache-bagages de type rideau avec enrouleur. Veillez à ne pas poser d'objets lourds sur le cache-bagages déployé.

Pour l'installer

Mettez en position portefeuille les sièges de rang 3.

Soulevez la trappe de rangement en seuil de coffre.

Saisissez l'enrouleur par son milieu et comprimez-le vers le montant gauche. Soulevez l'ensemble.

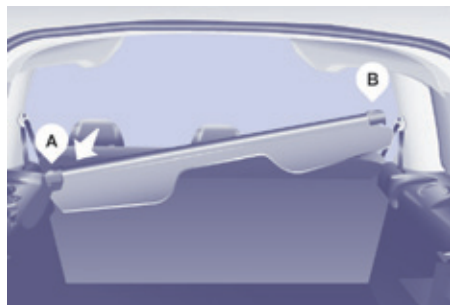

Positionnez le tendelet afin de présenter vers vous les bavettes cache-bagages arrière.

Engagez l'ergot gauche de l'enrouleur dans le support **A**.

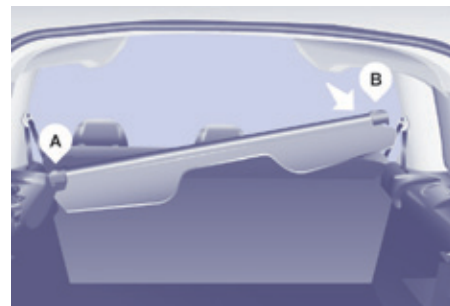

Comprimez puis placez l'ergot droit face au support **B**.

Relâchez pour enclencher l'enrouleur dans son support.

Déroulez le cache-bagages jusqu'aux montants latéraux arrière.

Engagez les extrémités dans les encoches arrière pour le maintenir tendu.

i L'enrouleur est équipé de trois volets permettant d'occulter le coffre, que les sièges du rang 2 soient en position normal ou confort.

Chaque volet dispose de deux pinces qui s'accrochent aux pieds de chaque appuie-tête.

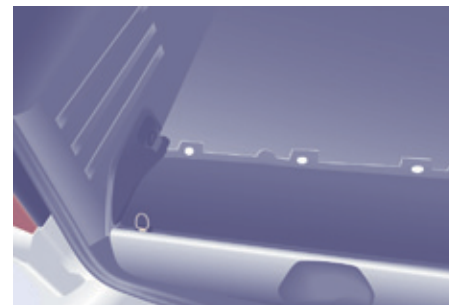
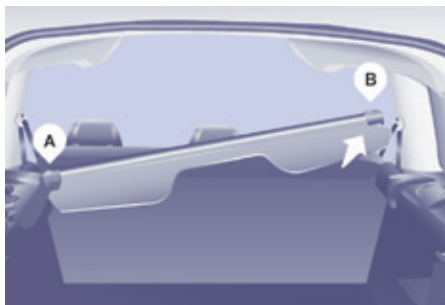
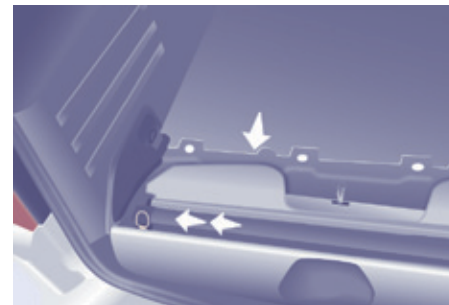
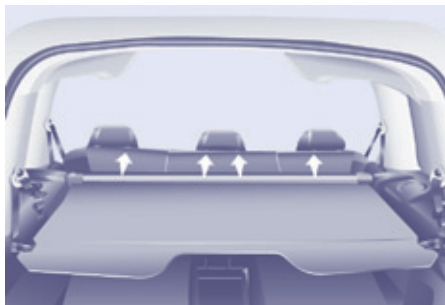

Pour l'enlever

Depuis le coffre, tirez le cache-bagages vers vous afin de le dégager des montants latéraux.

Accompagnez l'enroulement du cache-bagages.

Retirez les pinces des trois volets aux pieds de chaque appuie-tête de rang 2. Comprimez l'enrouleur vers la gauche pour le retirer du support **B**.

Soulevez-le et pivotez-le vers l'avant.

Pour le ranger

Le ranger dans la cavité en seuil de coffre, les deux bavettes arrière vers le haut.

Comprimez le tendelet vers la gauche, en premier.

Relâchez.

Arrangez les deux volets et refermez la trappe.



RÉTROVISEURS

Rétroviseurs extérieurs à commande manuelle

Manipulez le levier de réglage dans les quatre directions pour le régler.

En stationnement, les rétroviseurs extérieurs sont rabattables manuellement.

Il ne sont pas équipés du dégivrage automatique.

Rétroviseurs extérieurs à commandes électriques

- Placez la commande à droite ou à gauche pour sélectionner le rétroviseur correspondant.
- Déplacez la commande dans les quatre directions pour effectuer le réglage.
- Replacez la commande en position centrale.

Rabattement / déploiement électrique

Les rétroviseurs sont rabattables ou déployables électriquement de l'intérieur, véhicule en stationnement et contact mis :

- Placez la commande en position centrale.
- Tournez la commande vers le bas.

Rétroviseurs avec dégivrage

Les rétroviseurs associés aux réglages électriques peuvent être dégivrés.



Appuyez sur la touche de dégivrage de la lunette arrière.

Rabattement forcé

Si le boîtier du rétroviseur est sorti de son logement initial, véhicule à l'arrêt, repositionnez le manuellement ou utilisez la commande de rabattement électrique.



Rétroviseur intérieur manuel

Le rétroviseur intérieur possède deux positions :

- jour (normal),
- nuit (antiéblouissement).

Pour passer de l'une à l'autre, poussez ou tirez le levier situé sur le bord inférieur du rétroviseur.

Fenêtres de télépéage / parking

Le pare-brise athermique comporte deux zones non réfléchissantes situées de chaque côté de la base du rétroviseur intérieur.

Elles sont destinées à l'apposition des cartes de télépéage et/ou de parking.



MIROIR DE SURVEILLANCE

Ce miroir, superposé au rétroviseur central, permet au conducteur ou au passager avant d'observer l'ensemble des places arrière.

Monté sur sa propre rotule, son réglage manuel est simple et assure une vue de l'intérieur arrière du véhicule.

Il peut être également réglé pour une meilleure visibilité lors d'une manoeuvre ou d'un dépassement.



VITRES ARRIÈRE

Pour entrebâiller les vitres arrière, basculez le levier, puis poussez-le à fond pour verrouiller les vitres en position ouverte.



LÈVE-VITRES ÉLECTRIQUES

1. Commande de lève-vitre conducteur
2. Commande de lève-vitre passager

Vous disposez de deux modes de fonctionnement :

Mode manuel

Appuyez sur la commande ou tirez-la, sans dépasser le point de résistance. La vitre s'arrête dès que vous relâchez la commande.

Mode automatique

Appuyez sur la commande ou tirez-la, au-delà du point de résistance. La vitre s'ouvre ou se ferme complètement après avoir relâché la commande. Une nouvelle impulsion arrête le mouvement de la vitre.

Les fonctions électriques des lève-vitres sont neutralisées :

- environ 45 secondes après la coupure du contact,
- après l'ouverture d'une des portes avant, si contact coupé.

Antipincement

Lorsque la vitre remonte et rencontre un obstacle, elle s'arrête et redescend partiellement.

Réinitialisation

Après un rebranchement de la batterie, ou en cas de dysfonctionnement, vous devez réinitialiser la fonction antipincement.

Descendez complètement la vitre, puis remontez-la, elle remontera par palier de quelques centimètres à chaque appui. Renouvelez l'opération jusqu'à la fermeture complète de la vitre.

Gardez la commande appuyée pendant au moins une seconde après avoir atteint la position vitre fermée.

Pendant ces opérations, l'antipincement est inopérant.

Du bon usage

En cas de pincement lors de la manipulation des lève-vitres, vous devez inverser le mouvement de la vitre. Pour cela, appuyez sur la commande concernée.

Lorsque le conducteur actionne les commandes des lève-vitres passagers, le conducteur doit s'assurer qu'aucune personne n'empêche la fermeture correcte des vitres.

Le conducteur doit s'assurer que les passagers utilisent correctement les lève-vitres.

Faites attention aux enfants pendant les manœuvres de vitres.

Après de nombreuses sollicitations consécutives de fermeture/ouverture de la commande de lève-vitres électriques, une protection s'enclenche et autorise uniquement la fermeture de la vitre. Après la fermeture, attendre environ 40 minutes. Passé ce délai, la commande est à nouveau opérationnelle.



SÉCURITÉ EN CONDUITE

SIGNAL DE DÉTRESSE

Appuyez sur ce bouton, les feux indicateurs de direction clignotent. Il peut fonctionner contact coupé. Ne l'utilisez qu'en cas de danger, pour un arrêt d'urgence ou pour une conduite dans des conditions inhabituelles.

Allumage automatique des feux de détresse

Lors d'un freinage d'urgence, en fonction de la force de la décélération, les feux de détresse s'allument automatiquement. Ils s'éteignent automatiquement à la première accélération.

Vous pouvez les éteindre en appuyant sur le bouton.

AVERTISSEUR SONORE

Appuyez au centre du volant.



FREIN DE STATIONNEMENT

Verrouillage

Tirez le frein de stationnement pour immobiliser votre véhicule. Vérifiez qu'il est bien serré avant de descendre du véhicule.



Le frein de stationnement resté serré ou mal desserré est signalé par ce témoin allumé au combiné.

Lors d'un stationnement dans une pente, braquez vos roues vers le trottoir et tirez le frein de stationnement.

Inutile d'enclencher une vitesse après avoir stationné le véhicule, surtout en charge.

Tirez le frein de stationnement, **véhicule à l'arrêt uniquement.**

En cas d'utilisation exceptionnelle du frein de stationnement quand le véhicule roule, serrez-le en exerçant une traction modérée pour ne pas bloquer les roues arrière (risque de dérapage).

Déverrouillage

Tirez sur la poignée et appuyez sur le bouton pour rabattre le frein de stationnement.

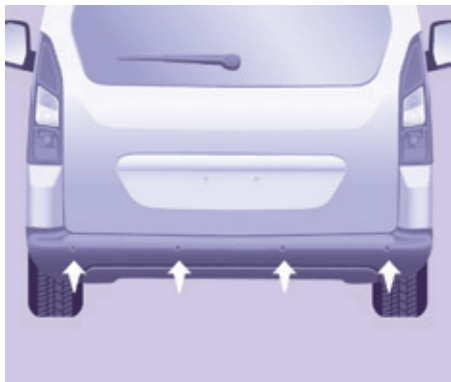

AIDE AU STATIONNEMENT ARRIÈRE

L'aide au stationnement arrière sonore et/ou graphique est constituée de quatre capteurs de proximité, installés dans le pare-chocs arrière. Ils détectent tout obstacle qui entre dans le champ : personne, véhicule, arbre, barrière, derrière le véhicule en manoeuvre.

Certains objets détectés au début de la manoeuvre ne le seront plus en fin de manoeuvre, en raison des zones aveugles situées entre et sous les capteurs. Exemples : piquet, balise de chantier ou plot de trottoir.

Passer la marche arrière

Un signal sonore confirme l'activation du système par l'enclenchement de la marche arrière.

L'information de proximité est donnée par un signal sonore, d'autant plus rapide que le véhicule se rapproche de l'obstacle. Lorsque la distance "arrière véhicule/obstacle" est inférieure à trente centimètres environ, le signal sonore devient continu.

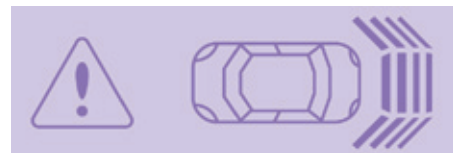

Affichage à l'écran

Arrêter l'aide

Passez au point mort.

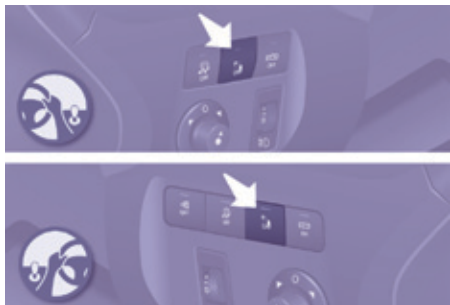

Activation / Neutralisation



Vous pouvez activer ou neutraliser le système en appuyant sur ce bouton.

L'activation et la neutralisation du système sont mémorisées à l'arrêt du véhicule.

Anomalie de fonctionnement

En cas d'anomalie de fonctionnement, au passage de la marche arrière, la diode du bouton s'allume, accompagnée d'un signal sonore et d'un message sur l'écran. Consultez le réseau PEUGEOT ou un atelier qualifié.

Du bon usage

Par mauvais temps ou par temps hivernal, assurez vous que les capteurs ne sont pas recouverts par de la boue, du givre ou de la neige.

Le système sera neutralisé automatiquement en cas d'attelage d'une remorque ou de montage d'un porte-vélo (véhicule équipé d'un attelage ou d'un porte-vélo recommandé par PEUGEOT).

L'aide au stationnement ne peut, en aucun cas, remplacer la vigilance ni la responsabilité du conducteur.

SYSTÈME ANTIBLOCCAGE DES ROUES (ABS - REF)

Les systèmes ABS et REF (répartiteur électronique de freinage) augmentent la stabilité et la maniabilité de votre véhicule lors du freinage, en particulier sur revêtement défectueux ou glissant. L'ABS empêche le blocage des roues, la REF assure une gestion intégrale de la pression de freinage roue par roue.

Du bon usage

Le dispositif d'antiblocage intervient automatiquement lorsqu'il y a un risque de blocage des roues. Il ne permet pas un freinage plus court.

Sur chaussée très glissante (verglas, huile, etc...) l'ABS est susceptible de rallonger les distances de freinage. En cas de freinage d'urgence, n'hésitez pas à enfoncer fortement la pédale de frein, sans jamais relâcher l'effort, même sur chaussée glissante, vous pourrez ainsi continuer à manoeuvrer le véhicule pour éviter un obstacle.

Le fonctionnement normal du système ABS peut se manifester par de légères vibrations sur la pédale de frein.

En cas de changement de roues (pneus et jantes), veillez à ce qu'elles soient référencées par PEUGEOT.



L'allumage de ce témoin, accompagné d'un signal sonore et d'un message sur l'écran, indique un dysfonctionnement du système ABS pouvant provoquer une perte de contrôle du véhicule au freinage.



L'allumage de ce témoin, couplé au témoin de frein et STOP, accompagné d'un signal sonore et d'un message sur l'écran, indique un dysfonctionnement du répartiteur électronique de freinage pouvant provoquer une perte de contrôle du véhicule au freinage.

L'arrêt est impératif.

Dans les deux cas, consultez le réseau PEUGEOT ou un atelier qualifié.

SYSTÈME D'ASSISTANCE AU FREINAGE D'URGENCE (AFU)

Ce système permet, en cas d'urgence, d'atteindre plus vite la pression optimale de freinage, appuyez très fort et sans relâcher.

Il se déclenche en fonction de la vitesse d'actionnement de la pédale de frein.

Cela modifie la résistance de la pédale de frein sous le pied.

Pour prolonger le système d'assistance au freinage d'urgence : maintenez le pied sur la pédale de frein.



ANTI-PATINAGE DE ROUE (ASR) ET CONTRÔLE DYNAMIQUE DE STABILITÉ (ESC)

Ces systèmes sont associés et complémentaires de l'ABS.

L'ASR est un dispositif très utile pour garder une motricité optimale et éviter les pertes de contrôle du véhicule à l'accélération.

Le système optimise la motricité, afin d'éviter le patinage des roues, en agissant sur les freins des roues motrices et sur le moteur. Il permet aussi d'améliorer la stabilité directionnelle du véhicule à l'accélération.

Avec l'ESC, maintenez le cap sans tenter de contrebraquer.

En cas d'écart entre la trajectoire suivie par le véhicule et celle souhaitée par le conducteur, le système ESC agit automatiquement sur le frein d'une ou plusieurs roues et sur le moteur pour inscrire le véhicule dans la trajectoire souhaitée.

Fonctionnement des systèmes ASR et ESC



La diode lumineuse clignote quand l'ASR ou l'ESC sont sollicités.

Neutralisation des systèmes ASR/ESC

Dans des conditions exceptionnelles (démarrage du véhicule embourbé, immobilisé dans la neige, sur sol meuble...), il peut s'avérer utile de neutraliser les systèmes ASR et ESC pour faire patiner les roues et retrouver de l'adhérence.



- Appuyez sur le bouton ou tournez la molette sur la position ESC OFF (suivant version).
- Le témoin s'allume : les systèmes ASR et ESC n'agissent plus.

Ils s'enclenchent à nouveau :

- automatiquement à partir de 50 km/h,
- manuellement par une nouvelle pression sur le bouton ou en tournant la molette sur cette position (suivant version).



Contrôle du fonctionnement



Lorsqu'un dysfonctionnement des systèmes survient, le témoin s'allume accompagné d'un signal sonore et d'un message sur l'écran.

Consultez le réseau PEUGEOT ou un atelier qualifié pour vérification du système.

Le témoin peut également s'allumer si les pneumatiques sont sous gonflés. Vérifiez la pression de chaque pneumatique.

Du bon usage

Les systèmes ASR/ESC offrent un surcroît de sécurité en conduite normale, mais ne doivent pas inciter le conducteur à prendre des risques supplémentaires ou à rouler à des vitesses trop élevées.

Le fonctionnement de ces systèmes est assuré sous réserve du respect des préconisations du constructeur concernant les roues (pneumatiques et jantes), les composants de freinage, les composants électroniques, ainsi que les procédures de montage et d'intervention du réseau PEUGEOT.

Après un choc, faites vérifier ces systèmes par le réseau PEUGEOT ou par un atelier qualifié.



"GRIP CONTROL"

Dans la neige, la boue et le sable, ce système de motricité est obtenu par un compromis entre sécurité, adhérence et motricité qui sont associés aux pneumatiques Michelin® Latitude Tour HP M+S.

Il permet d'évoluer dans la majorité des conditions de faible adhérence.

L'appui sur la pédale d'accélérateur doit être suffisant pour que la puissance du moteur permette aux différents paramètres d'être gérés de manière optimale.

Du bon usage

Votre véhicule est principalement conçu pour circuler sur des routes goudronnées mais il vous permet d'emprunter occasionnellement d'autres voies moins carrossables.

Il ne permet pas, en particulier lorsque votre véhicule est fortement chargé, de réaliser des activités tout-terrain comme :

- franchir et conduire sur des terrains qui pourraient endommager le soubassement ou arracher des éléments (tuyau de carburant, refroidisseur carburant, ...), notamment par des obstacles ou des pierres,
- rouler sur des terrains à fortes pentes et à adhérences réduites,
- traverser un cours d'eau.



Ce mode **ESC** est calibré pour un niveau de patinage faible, basé sur différentes adhérences habituellement rencontrées sur route.

Après chaque coupure du contact, le système revient en mode ESC automatiquement.



Ce mode **ESC OFF** n'est adapté qu'aux conditions particulières rencontrées au démarrage ou à basse vitesse.

Au delà de 50 km/h, le système revient en mode ESC automatiquement.



Ce mode **neige** permet de s'adapter aux conditions d'adhérence rencontrées pour chacune des deux roues avant, au démarrage.

En phase de progression, le système optimise le patinage pour garantir la meilleure accélération possible en fonction de l'adhérence disponible.



Ce mode **tout chemin** (boue, herbe humide, ...) autorise, lors du démarrage, beaucoup de patinage sur la roue la moins adhérente

pour favoriser l'évacuation de la boue et retrouver du "grip". Parallèlement, la roue la plus adhérente est gérée de façon à passer le plus de couple possible.

En phase de progression, le système optimise le patinage pour répondre, au mieux, aux sollicitations du conducteur.



Ce mode **sable** autorise peu de patinage sur les deux roues motrices de façon simultanée pour faire progresser le véhicule et limiter les risques d'ensablement.

Sur le sable, n'utilisez pas les autres modes sous peine d'enliser le véhicule.



CEINTURES DE SÉCURITÉ

Réglage en hauteur

Pincez la commande avec le renvoi et faites coulisser l'ensemble du côté siège conducteur et du côté siège passager individuel.

Verrouillage

Tirez la sangle, puis insérez l'embout dans le boîtier de verrouillage. Vérifiez son verrouillage en effectuant un essai de traction sur la sangle.

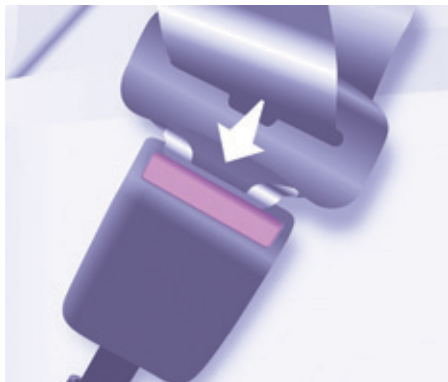

Déverrouillage

Appuyez sur le bouton rouge.

Témoin de ceinture conducteur non bouclée



Au démarrage du véhicule, lorsque le conducteur n'a pas bouclé sa ceinture, ce témoin s'allume.

Du bon usage

Le conducteur doit s'assurer que les passagers utilisent correctement les ceintures de sécurité et qu'ils sont tous bien attachés avant de rouler.

Quelle que soit votre place dans le véhicule, mettez toujours votre ceinture de sécurité, même pour des trajets de courte durée.

Les ceintures de sécurité sont équipées d'un enrouleur permettant l'ajustement automatique de la longueur de sangle à votre morphologie.

N'utilisez pas des accessoires (pincés à linge, clips, épingles à nourrice, ...) qui permettent un jeu avec les sangles de ceintures.

Assurez-vous que la ceinture est correctement enroulée après usage.

Après rabattement ou déplacement d'un siège ou d'une banquette arrière, assurez-vous que la ceinture est correctement enroulée et que le boîtier de verrouillage est prêt à recevoir son embout.

En fonction de la nature et de l'importance des impacts, le dispositif pyrotechnique peut se déclencher avant et indépendamment du déploiement des airbags. Il tend instantanément les ceintures et les plaque sur le corps des occupants.

Le déclenchement des prétensionneurs s'accompagne d'un léger dégagement de fumée inoffensive et d'un bruit, dus à l'activation de la cartouche pyrotechnique intégrée au système.

Le limiteur d'effort atténue la pression de la ceinture sur le corps des occupants.

Les ceintures à prétension pyrotechnique sont actives lorsque le contact est mis.

Les enrouleurs sont équipés d'un dispositif de blocage automatique lors d'une collision, d'un freinage d'urgence ou du retournement du véhicule.

Vous pouvez déverrouiller la ceinture en appuyant sur le bouton rouge de la boucle. Accompagnez la ceinture après le déverrouillage.

Le témoin d'airbag s'allume si les prétensionneurs se sont déclenchés. Consultez le réseau PEUGEOT ou un atelier qualifié.

Pour être efficace, une ceinture de sécurité doit :

- maintenir qu'une seule personne adulte,
- ne doit pas être vrillée, vérifiez en tirant devant vous par un mouvement régulier,
- être tendue au plus près du corps.

La partie haute de la ceinture est à positionner dans le creux de l'épaule.

La partie ventrale est à placer le plus bas possible sur le bassin.

Ne pas inverser les boucles de ceinture, car celles-ci ne rempliraient pas entièrement leur rôle. Si les sièges sont équipés d'accoudoirs, la partie ventrale de la ceinture doit toujours passer sous l'accoudoir.

Vérifiez le bon verrouillage de la ceinture en tirant la sangle d'un coup sec.

Recommandations pour les enfants :

- utilisez un siège enfant adapté, si le passager a moins de 12 ans ou mesure moins d'un mètre cinquante,
- ne transportez jamais un enfant sur vos genoux, même avec la ceinture de sécurité du siège bouclée.

 Pour plus d'informations sur les sièges enfants, se reporter à la rubrique 4, partie "Enfants à bord".

En raison des prescriptions de sécurité en vigueur, le réseau PEUGEOT est le garant de toute intervention ou tout contrôle, de la vérification à l'entretien et de l'équipement de vos ceintures de sécurité.

Faites vérifier les ceintures périodiquement (même après un choc mineur) par le réseau PEUGEOT ou par un atelier qualifié : elles ne doivent pas porter de trace d'usure, de coupure ou d'effilochage, ni avoir été transformées ou modifiées.

 Nettoyez les sangles de ceinture avec de l'eau savonneuse ou un produit nettoyant textile, vendu dans le réseau PEUGEOT.

Ceintures aux places avant

Les places avant sont équipées de prétensionneurs pyrotechniques et de limiteurs d'effort.

Ceintures aux places arrière (5 places)

Les assises arrière sont équipées de ceintures à trois points d'ancrage et d'enrouleurs.

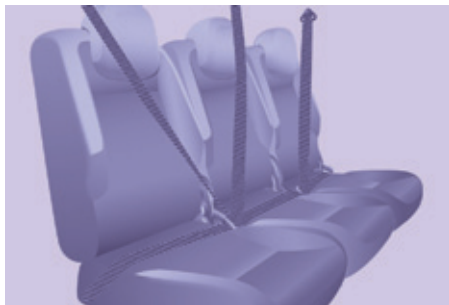

Ceintures aux places arrière (7 places)

En rang 2

Les trois assises sont équipées de ceintures à trois points d'ancrage et d'enrouleurs.

Lors du rabattement des sièges latéraux ou des dossiers en position tablette, évitez de coincer la sangle de la ceinture centrale.

Lors de la manipulation des sièges latéraux (déposer/reposer) ou lors de l'accès au rang 3, évitez d'accrocher la ceinture centrale.

Veillez au bon enroulement de la ceinture centrale dans son renforcement au pavillon.



En rang 3

Les deux assises sont équipées de ceintures à trois points d'ancrage et d'enrouleurs.

N'attachez pas les ceintures sur les anneaux d'arrimage marqués d'une croix rouge, représentées sur l'étiquette.

Faites attention à bien accrocher les ceintures sur les anneaux prévus à cet effet.



Les ceintures du rang 3 inutilisées peuvent être rangées pour libérer l'espace de chargement et faciliter l'utilisation du cache-bagages.

Accrochez le mousqueton dans l'emplacement prévu à cet effet sur le garnissage de montant arrière.

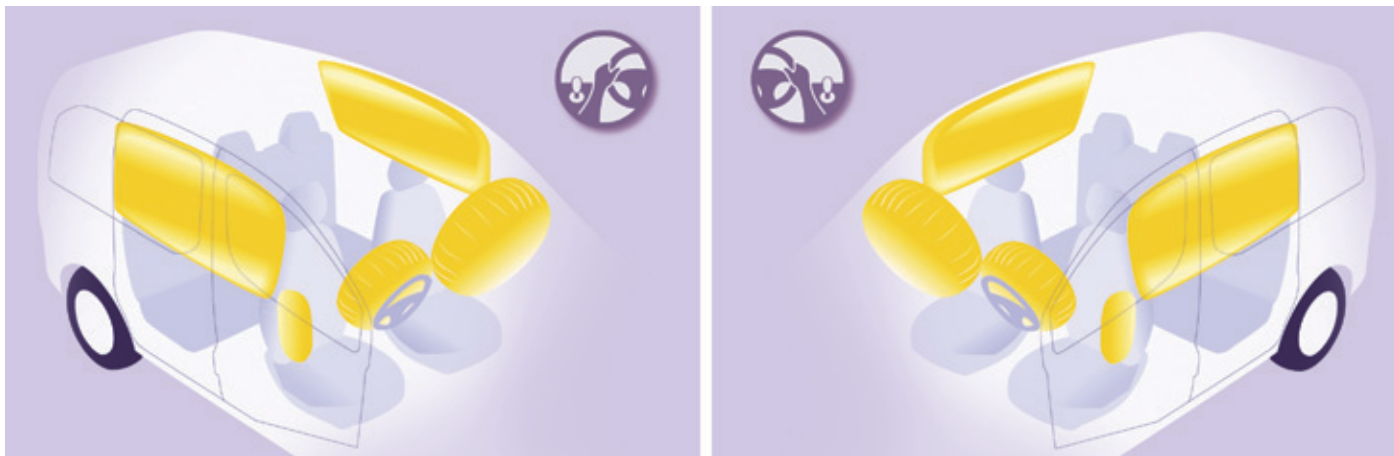

AIRBAGS

Les airbags ont été conçus pour optimiser la sécurité des occupants en cas de collision violente ; ils complètent l'action des ceintures de sécurité à limiteur d'effort.

Dans ce cas, les détecteurs électroniques enregistrent et analysent les chocs frontaux et latéraux subis dans les zones de détection de choc :

- en cas de choc violent, les airbags se déploient instantanément et contribuent à mieux protéger les occupants du véhicule. Aussitôt après le choc, les airbags se dégonflent rapidement afin de ne gêner ni la visibilité, ni la sortie éventuelle des occupants,

- en cas de choc peu violent, d'impact sur la face arrière et dans certaines conditions de retournement, les airbags ne se déclencheront pas ; seule la ceinture de sécurité contribue à assurer votre protection dans ces situations.

L'importance d'un choc dépend de la nature de l'obstacle et de la vitesse du véhicule au moment de la collision.

i Les airbags ne fonctionnent que lorsque le contact est mis.

Cet équipement ne fonctionne qu'une seule fois. Si un second choc survient (lors du même accident ou d'un autre accident), l'airbag ne fonctionnera pas.

Le déclenchement du ou des airbags s'accompagne d'un léger dégagement de fumée et d'un bruit, dus à l'activation de la cartouche pyrotechnique intégrée au système.

Cette fumée n'est pas nocive, mais peut se révéler irritante pour des personnes sensibles.

Le bruit de la détonation peut entraîner une légère diminution de la capacité auditive pendant un bref laps de temps.



+ L'airbag passager doit être impérativement neutralisé si un siège enfant est installé dos à la route. Rubrique 4, partie "Enfants à bord".

Du bon usage

Adoptez une position assise normale et verticale.

Attachez-vous dans votre siège et positionnez correctement la ceinture de sécurité.

Ne laissez rien s'interposer entre les occupants et les airbags (enfant, animal, objet...). Cela pourrait entraver le fonctionnement des airbags ou blesser les occupants.

Après un accident ou le vol du véhicule, faites vérifier les systèmes d'airbags.

Toute intervention sur les systèmes d'airbags est rigoureusement interdite en dehors du personnel du réseau PEUGEOT ou d'un atelier qualifié.

Même en observant toutes les précautions évoquées, un risque de blessures ou de légères brûlures à la tête, au buste ou aux bras, lors du déclenchement d'un airbag n'est pas exclu. En effet, le sac se gonfle de façon quasi-instantanée (quelques millisecondes) puis, se dégonfle dans le même temps en évacuant les gaz chauds par des orifices prévus à cet effet.

Airbags latéraux

Recouvrez les sièges uniquement avec des housses référencées. Celles-ci ne risquent pas de gêner le déclenchement des airbags latéraux. Consultez le réseau PEUGEOT ou un atelier qualifié.

Ne fixez ou ne collez rien sur les dossiers des sièges, cela pourrait occasionner des blessures au thorax ou au bras lors du déploiement de l'airbag latéral.

N'approchez pas plus que nécessaire le buste de la porte.

Airbags frontaux

Ne conduisez pas en tenant le volant par ses branches ou en laissant les mains sur le moyeu central du volant.

Ne laissez pas le passager poser ses pieds sur la planche de bord, au risque de graves blessures en cas de déclenchement de l'airbag.

Dans la mesure du possible, ne fumez pas, car le déploiement des airbags peut occasionner des brûlures ou des risques de blessures dus à la cigarette ou à la pipe.

Ne démontez, percez ou soumettez jamais le volant à des coups violents.



Airbags latéraux

C'est un système qui protège, en cas de choc latéral violent, le conducteur et le passager avant afin de limiter les risques de traumatisme au thorax.

Chaque airbag latéral est intégré dans l'armature du dossier de siège avant, côté porte.

Activation

Il se déclenche unilatéralement en cas de choc latéral violent appliqué sur tout ou partie de la zone d'impact latéral **B**, s'exerçant perpendiculairement à l'axe longitudinal du véhicule dans un plan horizontal et de sens extérieur vers intérieur du véhicule.

L'airbag latéral s'interpose entre l'occupant avant du véhicule et le panneau de porte correspondant.

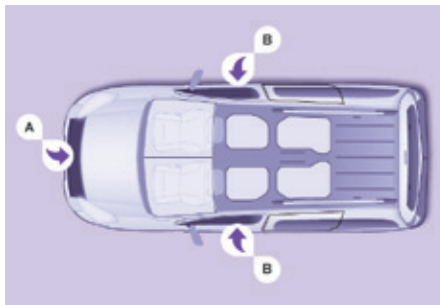

Zones de détection de choc

- A. Zone d'impact frontal.
- B. Zone d'impact latéral.

⚠ Lors d'un choc ou d'un accrochage léger sur le côté du véhicule ou en cas de tonneaux, l'airbag peut ne pas se déclencher.

Anomalie de fonctionnement



Si ce témoin s'allume au combiné, accompagné d'un signal sonore et d'un message sur l'écran, consultez le réseau

PEUGEOT ou un atelier qualifié pour vérification du système. Les airbags pourraient ne plus se déclencher en cas de choc violent.

Airbags rideaux

C'est un système qui protège, en cas de choc latéral violent, le conducteur et les passagers (sauf à la place centrale du rang 2) afin de limiter les risques de traumatisme à la tête.

Chaque airbag rideau est intégré dans les montants et la partie supérieure de l'habitacle.

Activation

Il se déclenche simultanément avec l'airbag latéral correspondant en cas de choc latéral violent appliqué sur tout ou partie de la zone d'impact latéral **B**, s'exerçant perpendiculairement à l'axe longitudinal du véhicule dans un plan horizontal et de sens extérieur vers intérieur du véhicule.

L'airbag rideau s'interpose entre l'occupant avant ou arrière du véhicule et les vitres.

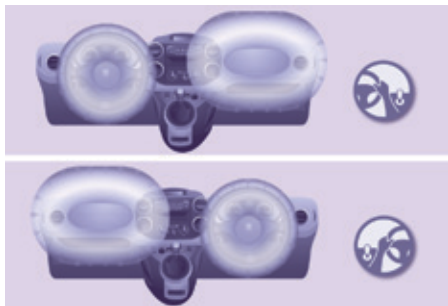

Airbags frontaux

Ils sont intégrés au centre du volant pour le conducteur et dans le tableau de bord pour le passager avant.

Activation

Ils se déclenchent simultanément, sauf si l'airbag frontal passager a été neutralisé, en cas de choc frontal violent appliqué sur tout ou partie de la zone d'impact frontal **A**, suivant l'axe longitudinal du véhicule dans un plan horizontal et de sens avant vers arrière du véhicule.

L'airbag frontal s'interpose entre l'occupant avant du véhicule et la planche de bord pour amortir sa projection en avant.

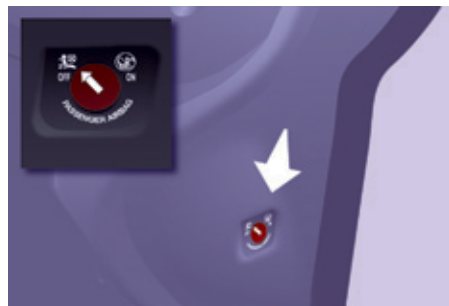

Neutralisation

Seul l'airbag frontal passager peut être neutralisé :

- **Contact coupé**, introduisez-la clé dans la commande de neutralisation de l'airbag passager,
- tournez-la en position **"OFF"**,
- puis retirez-la en maintenant cette position.



Le témoin airbag du combiné s'allume pendant toute la durée de la neutralisation.

! Pour assurer la sécurité de votre enfant, neutralisez impérativement l'airbag passager lorsque vous installez un siège enfant dos à la route sur le siège avant passager. Sinon, l'enfant risquerait d'être tué ou gravement blessé lors du déploiement de l'airbag.

Réactivation

En position **"OFF"**, l'airbag passager ne se déclenchera pas en cas de choc. Dès que vous retirez le siège enfant, tournez la commande de l'airbag en position **"ON"** pour activer à nouveau l'airbag et assurer ainsi la sécurité de votre passager en cas de choc.

Anomalie airbag frontal



Si ce témoin s'allume, accompagné d'un signal sonore et d'un message sur l'écran, consultez le réseau PEUGEOT ou un atelier qualifié pour vérification du système.



En cas d'allumage permanent des deux témoins d'airbags, ne pas installer de siège enfant dos à la route, consultez le réseau PEUGEOT ou un atelier qualifié.

GÉNÉRALITÉS SUR LES SIÈGES ENFANTS

Préoccupation constante de PEUGEOT lors de la conception de votre véhicule, la sécurité de vos enfants dépend aussi de vous.

Pour vous assurer une sécurité optimale, veuillez à respecter les consignes suivantes :

- tous les enfants de moins de 12 ans ou d'une taille inférieure à un mètre cinquante doivent être transportés dans des sièges enfants homologués adaptés à leur poids, aux places équipées d'une ceinture de sécurité ou d'ancrages ISOFIX,
- statistiquement, les places les plus sûres pour le transport des enfants sont les places arrière de votre véhicule,
- un enfant de moins de 9 kg doit obligatoirement être transporté en position "dos à la route" à l'avant comme à l'arrière,
- le passager ne doit pas voyager avec un enfant sur ses genoux.



SIÈGE ENFANT À L'AVANT

"Dos à la route"

Recommandé sur les places arrière jusqu'à 2 ans.

Lorsqu'un siège enfant "dos à la route" est installé en place passager avant, l'airbag passager doit être impérativement neutralisé. Sinon, l'enfant risquerait d'être gravement blessé ou tué lors du déploiement de l'airbag.



"Face à la route"

Recommandé sur les places arrière à partir de 2 ans.

Lorsqu'un siège enfant "face à la route" est installé en place passager avant, laissez l'airbag passager actif.

i Les règles de transport des enfants sont spécifiques à chaque pays. Consultez la législation en vigueur dans votre pays.

Veillez consulter la liste des sièges homologués dans votre pays. Les fixations isofix, les places arrière, l'airbag passager et sa neutralisation dépendent de la version commercialisée.



+ Rubrique 4, partie "Airbags".

i La fonction des sièges enfants et celle de la neutralisation de l'airbag passager sont communes à toute la gamme PEUGEOT.

En l'absence de la neutralisation de l'airbag passager, il est strictement interdit d'installer un siège enfant «dos à la route» aux places avant.



Airbag passager OFF

Étiquette figurant de chaque côté du pare-soleil passager

AR	لإجلال الطفل للوجه باتجاه الورااء على مقعد سيارة مجهز بوسادة أمان هوائية أمامية مفعلة، فقد يؤدي هذا إلى التسبب بموت الطفل أو بإصابات خطيرة لديه .
BG	НИКОГА НЕ инсталирайте детско столче на седалка с АКТИВИРАНА предна ВЪЗДУШНА ВЪЗГЛАВНИЦА. Това можеда причини СМЪРТ или СЕРИОЗНО НАРАНЯВАНЕ на детето.
CS	NIKDY neumist'ujte dětské zadržné zařízení orientované směrem dozadu na sedadlo chráněné AKTIVOVANÝM čelním AIRBAGEM. Hrozí nebezpečí SMRTI DÍTĚTE nebo VÁŽNĚHO ZRANĚNÍ.
DA	Brug aldrig en bagudvendt barnestol på et sæde der er beskyttet af en aktiv airbag. Død eller alvorlig skade på barnet kan forekomme.
DE	Verwenden Sie NIEMALS einen Kindersitz oder Babyschale gegen die Fahrtrichtung bei AKTIVIERTEM Airbag, TOD oder ERNSTHAFTE VERLETZUNGEN können die Folge sein.
EL	Μη χρησιμοποιείτε ΠΟΤΕ παιδικό κάθισμα με την πλάτη του προς το εμπρός μέρος του αυτοκινήτου, σε μια θέση που προστατεύεται από ΜΕΤΩΠΙΚΟ αερόσακο που είναι ΕΝΕΡΓΟΣ. Αυτό μπορεί να έχει σαν συνέπεια το ΘΑΝΑΤΟ ή το ΣΟΒΑΡΟ ΤΡΑΥΜΑΤΙΣΜΟ του ΠΑΙΔΙΟΥ
EN	NEVER use a rearward facing child restraint on a seat protected by an ACTIVE AIRBAG in front of it, DEATH or SERIOUS INJURY to the CHILD can occur
ES	NO INSTALAR NUNCA EL SISTEMA DE RETENCIÓN PARA NIÑOS DE ESPALDAS AL SENTIDO DE LA CIRCULACIÓN SOBRE UN ASIENTO PROTEGIDO CON UN COJÍN INFLABLE FRONTAL (AIRBAG) ACTIVADO. ESTO PUEDE CAUSAR LA MUERTE DEL BEBE O HERIRLO GRAVEMENTE.
ET	Ärge kasutage kunagi lapse turvatooli seljaga sõidusuunas sõiduki istmel mis on kaitstud AKTIVEERITUD TURVAPADJAGA. See võib põhjustada lapsele RASKEID VIGASTUSI või ZURMA.
FI	ÄLÄ KOSKAAN aseta lapsen turvaistuinta selkä ajosuuntaan istuimelle, jonka edessä suojana on käyttöön aktivoitu TURVATYYNY. Sen laukeaminen voi aiheuttaa LAPSEN KUOLEMAN tai VAKAVAN LOUKKAANTUMISEN.
FR	NE JAMAIS installer de système de retenue pour enfants faisant face vers l'arrière sur un siège protégé par un COUSSIN GONFLABLE frontal ACTIVÉ. Cela peut provoquer la MORT de l'ENFANT ou le BLESSER GRAVEMENT
HR	NIKADA ne postavljati dječju sjedalicu leđima u smjeru vožnje na sjedalo zaštićeno UKLJUČENIM prednjim ZRAČNIM JASTUKOM. To bi moglo uzrokovati SMRT ili TEŠKU OZLJEDU djeteta.
HU	SOHA ne használjon menetiránynak háttal beszerelt gyermekülést olyan ülésen, amely AKTIVÁLT ÁLLAPOTÚ (BEKAPCSOLT) FRONTLÉGSZÁKKAL van védve. Ez a gyermek halálát vagy súlyos sérülését okozhatja.
IT	NON installare MAI seggiolini per bambini posizionati in senso contrario a quello di marcia su un sedile protetto da un AIRBAG frontale ATTIVATO. Ciò potrebbe provocare la MORTE o FERITE GRAVI al bambino.

Enfants à bord

LT	NIEKADA neįrenkite vaiko prilaikymo priemonės su atgal atgręžtu vaiku ant sėdynės, kuri saugoma VEIKIANČIOS priekinės ORO PAGALVĖS. Išsiskleidus oro pagalvei vaikas gali būti MIRTINAI arba SUNKIAI TRAUMUOTAS.
LV	NAV PIELAUJAMS uzstādīt uz aizmuguri vērstu bērnu sēdekli priekšējā pasažiera vietā, kurā ir AKTIVIZĒTS priekšējais DROŠĪBĀS GAISA SPILVENS. Tas var izraisīt BĒRNA NĀVI vai radīt NOPIETNUS IEVAINOJUMUS.
MT	Qatt m'ghandek thalli tifel/tifla marbut f'siggu dahru lejn l-Airbag attiva, ghalix tista' tikkawza korrimment serju jew anke mewt lit-tifel/ tifla
NL	Plaats NOOIT een kinderzitje met de rug in de rijrichting op een zitplaats waarvan de AIRBAG is INGESCHAKELD. Bij het afgaan van de airbag kan het KIND ERNSTIG OF DODELIJK GEWOND raken.
NO	Installer ALDRI et barnesete med ryggen mot kjøretningen i et sete som er beskyttet med en frontal AKTIVERT KOLLISJONSPUTE, BARNET risikerer å bli DREPT eller HARDT SKADET.
PL	NIGDY nie instalować fotelika dziecięcego w pozycji "tyłem do kierunku jazdy"na siedzeniu wyposażonym w CZOŁOWĄ, PODUSZKĘ POWIETRZNAJĄ w stanie AKTYWNYM.W przeciwnym razie dziecko narażone będzie na ŚMIERĆ lub BARDZO POWAŻNE OBRAŻENIA CIAŁA w momencie wyzwolenia poduszki powietrznej
PT	NUNCA instale um sistema de retenção para crianças de costas para a estrada, num banco protegido por um AIRBAG frontal ACTIVADO. Esta instalação poderá provocar FERIMENTOS GRAVES ou a MORTE da CRIANÇA.
RO	Nu instalati NICIODATA un sistem de retinere pentru copii, dispus cu spatele in directia de mers, pe un loc din vehicul protejat cu AIRBAG frontal ACTIVAT. Aceasta ar putea provoca MOARTEA COPILULUI sau RANIREA lui GRAVA.
RU	ВО ВСЕХ СЛУЧАЯХ ЗАПРЕЩАЕТСЯ использовать обращенное назад детское удерживающее устройство на сиденье, защищенном ФУНКЦИОНИРУЮЩЕЙ ПОДУШКОЙ БЕЗОПАСНОСТИ, установленной перед этим сиденьем. Это может привести к ГИБЕЛИ РЕБЕНКА или НАНЕСЕНИЮ ЕМУ СЕРЬЕЗНЫХ ТЕЛЕСНЫХ ПОВРЕЖДЕНИЙ
SK	NIKDY nepoužívajte na prednom sedadle chránenom AKTÍVNÝM AIRBAGOM detské zadrživacie zariadenie umiestnené v proti smere jazdy. Môže to spôsobiť SMRŤ, alebo VÁŽNE ZRANENIE DIEŤAŤA.
SL	NIKOLI ne nameščajte otroškega sedeža s hrbtom v smeri vožnje, če je VARNOSTNA BLAZINA pred sprednjim sopoltnikovim sedežem AKTIVIRANA. Takšna namestitev lahko povzroči SMRT OTROKA ali HUDE POŠKODBE.
SR	NIKADA ne koristite dečje sedište koje se okreće unazad na sedištu zaštićenim AKTIVNIM VAZDUŠNIM JASTUKOM ispred njega, jer mogu nastupiti SMRT ili OZBILJNA POVREDA DETETA.
SV	Använd ALDRIG en bakåtvänd barnstol i ett säte skyddat av en AKTIV AIRBAG framför det. Det kan orsaka ALLVARLIGA eller DÖDLIGA skador på barnet.
TR	KESİNLKLE HAVA YASTIĞI AKTİF olan ön koltuğa yüzü arkaya dönük bir çocuk koltuğu yerleştirmeyiniz. Bu ÇOCUĞUN ÖLMESİNE veya ÇOK AĞIR YARALANMASINA sebep olabilir.

SIÈGES ENFANTS RECOMMANDÉS PAR PEUGEOT

PEUGEOT vous propose une gamme complète de sièges enfants référencés se fixant à l'aide d'une **ceinture de sécurité trois points** :

Groupe 0+ : de la naissance à 13 kg**L1**

"RÖMER Baby-Safe Plus"

S'installe dos à la route.

Groupes 2 et 3 : de 15 à 36 kg**L4**

"KLIPPAN Optima"

A partir de 6 ans (environ 22 kg), seule la rehausse est utilisée.

**L5**





"RÖMER KIDFIX"

Peut être fixé sur les ancrages ISOFIX du véhicule.

L'enfant est retenu par la ceinture de sécurité.

INSTALLATION DES SIÈGES ENFANTS ATTACHÉS AVEC LA CEINTURE DE SÉCURITÉ

Conformément à la réglementation européenne, ce tableau vous indique les possibilités d'installation des sièges enfants se fixant avec une ceinture de sécurité et homologués en universel en fonction du poids de l'enfant et de la place dans le véhicule :

Place(s)			Poids de l'enfant et âge indicatif			
			Inférieur à 13 kg (groupes 0 (a) et 0+) Jusqu'à ≈ 1 an	De 9 à 18 kg (groupe 1) De 1 à ≈ 3 ans	De 15 à 25 kg (groupe 2) De 3 à ≈ 6 ans	De 22 à 36 kg (groupe 3) De 6 à ≈ 10 ans
Rang 1 (b)		Place passager	U	U	U	U
Rang 2 (d) (5 et 7 places)		Places latérales	U	U	U	U
		Place centrale	U	U	U	U
Rang 3 (c, d) (7 places)			U	U	U	U

a : Groupe 0 : de la naissance à 10 kg.

b : consultez la législation en vigueur dans votre pays, avant d'installer votre enfant à cette place.

c : si les places de rang 3 sont occupées, ne laissez pas un siège enfant installé sur le siège de rang 2 rabattable pour faciliter l'accès au rang 3.

d : les appuie-tête des sièges en rang 2 et rang 3 doivent être retirés pour un meilleur plaquage du siège enfant.

U : place adaptée à l'installation d'un siège enfant s'attachant avec une ceinture de sécurité et homologué en universel, "dos à la route" et/ou "face à la route".

FIXATIONS "ISOFIX"

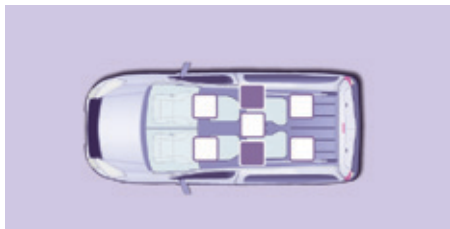

Votre véhicule a été homologué suivant la nouvelle réglementation ISOFIX. Il s'agit de trois anneaux pour chaque assise :



- deux anneaux avant **A** et **B**, situés entre le dossier et l'assise du siège du véhicule,

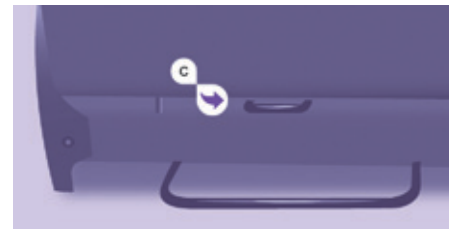

- un anneau arrière **C**, situé au dos du dossier du siège du véhicule, pour la fixation de la sangle haute appelée TOP TETHER.

**Siège Isfix avec béquille**

Les sièges enfant ISOFIX équipés d'une béquille (s'appuyant sur le plancher de votre véhicule) ne peuvent pas être installés aux places arrière équipées de coffres de plancher (sous les pieds).

Ce système de fixation ISOFIX vous assure un montage fiable, solide et rapide, du siège enfant dans votre véhicule sur les sièges latéraux.

Les sièges enfants ISOFIX sont équipés de deux verrous qui viennent facilement s'ancrer sur les deux anneaux avant.

Certains disposent également d'une sangle haute qui vient s'attacher sur l'anneau arrière **C**.



Pour attacher cette sangle, levez l'appui-tête du siège du véhicule, puis passez le crochet entre ses tiges. Fixez ensuite le crochet sur l'anneau arrière, puis tendez la sangle haute.

SIÈGE ENFANT ISOFIX HOMOLOGUÉ DANS VOTRE VÉHICULE

Le **RÖMER Duo Plus ISOFIX** (classe de taille **B1**)

Groupe 1 : de 9 à 18 kg



S'installe face à la route.

Est équipé d'une sangle haute à attacher sur l'anneau supérieur ISOFIX, appelé TOP TETHER.

Trois inclinaisons de la coque : positions assise, repos et allongée.

Ce siège enfant peut également être utilisé aux places non équipées d'ancrages ISOFIX.

Dans ce cas, il est obligatoirement attaché au siège du véhicule par la ceinture de sécurité trois points.

Suivez les indications de montage du siège enfant portées dans la notice d'installation du fabricant du siège.

TABLEAU RÉCAPITULATIF POUR L'EMPLACEMENT DES SIÈGES ENFANTS ISOFIX

Conformément à la réglementation européenne, ce tableau vous indique les possibilités d'installation des sièges enfants ISOFIX aux places équipées d'ancrages ISOFIX dans le véhicule.

Pour les sièges enfants ISOFIX universels et semi-universels, la classe de taille ISOFIX du siège enfant, déterminée par une lettre entre **A** et **G**, est indiquée sur le siège enfant à côté du logo ISOFIX.

		Poids de l'enfant / âge indicatif									
		Inférieur à 10 kg (groupe 0) Jusqu'à environ 6 mois		Inférieur à 10 kg (groupe 0) Inférieur à 13 kg (groupe 0+) Jusqu'à environ 1 an			De 9 à 18 kg (groupe 1) De 1 à 3 ans environ				
Type de siège enfant ISOFIX		Nacelle		"dos à la route"			"dos à la route"		"face à la route"		
Classe de taille ISOFIX		F	G	C	D	E	C	D	A	B	B1
Rang 2 (5 et 7* places)	Places latérales	IL-SU		IL-SU			IL-SU		IUF, IL-SU		
	Place centrale	Place non isofix									
Rang 3 (7 places)	Places	Places non isofix									

IUF : Place adaptée à l'installation d'un siège enfant ISOFIX de catégorie universelle. Sièges enfant ISOFIX "face à la route" équipés d'une sangle haute s'attachant sur l'anneau supérieur des places ISOFIX du véhicule.

IL-SU : Place adaptée à l'installation d'un siège enfant ISOFIX semi-universel. Sièges enfant ISOFIX "face à la route".

* En version 7 places, les **trois** sièges du rang 2 doivent être présents lors de l'installation des sièges enfants.

Enfants à bord

CONSEILS POUR LES SIÈGES ENFANTS

La mauvaise installation d'un siège enfant dans un véhicule compromet la protection de l'enfant en cas de collision.

Pensez à boucler les ceintures de sécurité ou le harnais des sièges enfants **en limitant au maximum le jeu** par rapport au corps de l'enfant, même pour les trajets de courte durée. Pour une installation optimale du siège enfant "face à la route", vérifiez que son dossier est bien en appui sur le dossier du siège du véhicule et que l'appui-tête ne gêne pas.

Si vous devez enlever l'appui-tête, assurez-vous qu'il est bien rangé ou attaché afin d'éviter qu'il ne se transforme en projectile en cas de freinage important.

Les enfants de moins de 10 ans ne doivent pas être transportés en position "face à la route" en place passager avant, sauf lorsque les places arrière sont déjà occupées par d'autres enfants ou si les sièges arrière sont inutilisables ou inexistants.

Neutralisez l'airbag passager dès qu'un siège enfant "dos à la route" est installé en place avant.

Sinon, l'enfant risquerait d'être gravement blessé ou tué lors du déploiement de l'airbag.

Par sécurité, ne pas laisser :

- un ou plusieurs enfants seuls et sans surveillance dans un véhicule,
- un enfant ou un animal dans une voiture exposée au soleil, vitres fermées,
- les clés à la portée des enfants à l'intérieur du véhicule.

Pour empêcher l'ouverture accidentelle des portes, utilisez le dispositif "Sécurité enfants".

Veillez à ne pas ouvrir de plus d'un tiers les vitres arrière.

Pour protéger vos jeunes enfants des rayons solaires, équipez les vitres arrière de stores latéraux.

Installation d'un rehausseur

La partie thoracique de la ceinture doit être positionnée sur l'épaule de l'enfant sans toucher le cou.

Vérifiez que la partie abdominale de la ceinture de sécurité passe bien sur les cuisses de l'enfant.

PEUGEOT vous recommande d'utiliser un rehausseur avec dossier, équipé d'un guide de ceinture au niveau de l'épaule.

SÉCURITÉ ENFANTS



Elle interdit l'ouverture, de l'intérieur, des portes latérales.

Mode manuel

Une étiquette vous indique l'emplacement de la sécurité.

- Ouvrez complètement en passant le point de résistance.
- Basculez le levier, situé sur la tranche arrière de la porte.

Mode électrique



Contact mis, appuyez sur ce bouton. La diode s'allume.

Attention : ce dispositif est indépendant de la commande de verrouillage centralisé.

Retirez toujours la clé de contact en quittant le véhicule, même pour une courte durée.

Il est conseillé de vérifier l'activation de la sécurité enfants à chaque mise du contact.

En cas de choc violent la sécurité enfants électrique se désactive automatiquement.



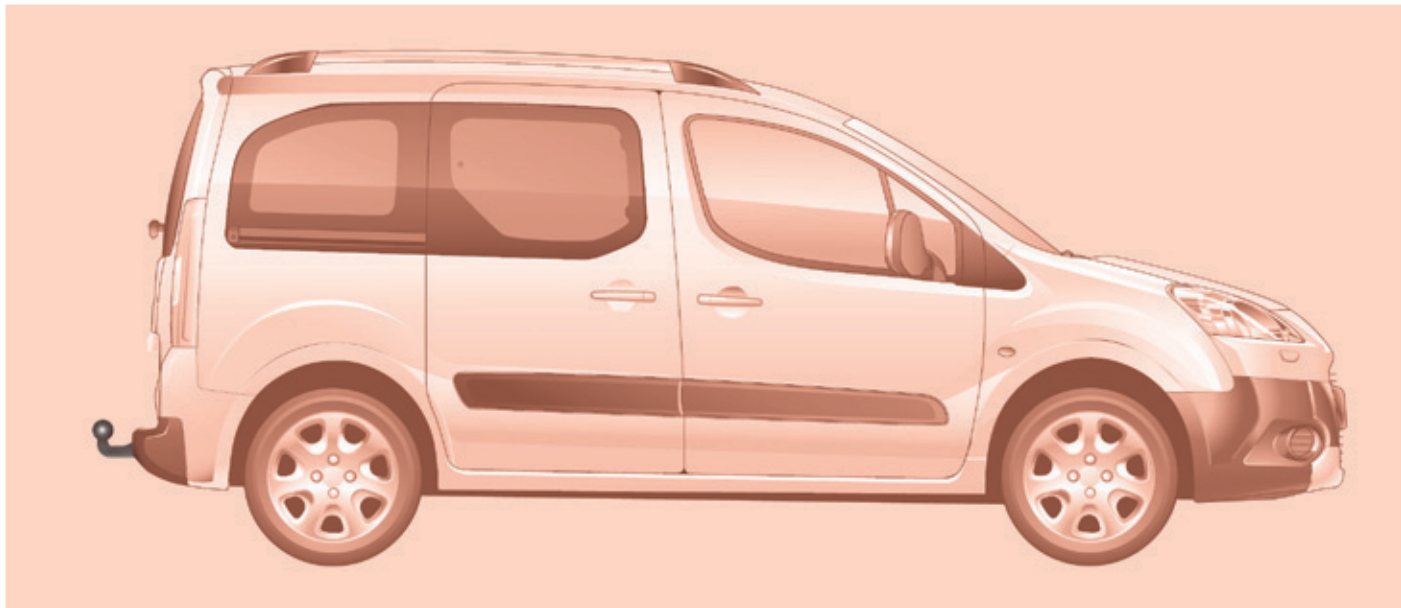

ATTELER UNE REMORQUE, UNE CARAVANE, UN BATEAU...

+ Pour en savoir plus sur les masses, reportez vous aux documents administratifs (carte grise, ...) ou à la rubrique 8, partie "Masses".

Conseils de conduite

Le véhicule remorqué doit être en roue libre : boîte de vitesses au point mort.

Répartition des charges

Répartissez la charge dans la remorque pour que les objets les plus lourds se trouvent le plus près possible de l'essieu et que le poids sur flèche approche le maximum autorisé, sans toutefois le dépasser.

Refroidissement

Tracter une remorque en côte augmente la température du liquide de refroidissement.

Le ventilateur étant actionné électriquement, sa capacité de refroidissement ne dépend pas du régime moteur.

Au contraire, utilisez un rapport de boîte de vitesses élevé pour abaisser le régime moteur et réduisez votre vitesse.

Dans tous les cas, soyez attentif à la température du liquide de refroidissement.

Du bon usage

Dans certains cas d'utilisation particulièrement exigeante (traction de la charge maximale dans une forte pente par température élevée), le moteur limite automatiquement sa puissance. Dans ce cas, la coupure automatique de la climatisation permet de récupérer de la puissance moteur.



En cas d'allumage du témoin de température du liquide de refroidissement, arrêtez le véhicule et coupez le moteur dès que possible.



Rubrique 6, partie "Niveaux".



Pneumatiques

Vérifiez la pression des pneumatiques du véhicule tracteur (voir rubrique 8 dans la partie "Éléments d'identification") et de la remorque en respectant les pressions recommandées.

Freins

Tracter augmente la distance de freinage. Roulez à vitesse modérée, rétrogradez en temps utile et freinez progressivement.

Vent latéral

La sensibilité au vent latéral est augmentée. Conduisez en souplesse et à vitesse modérée.

ABS/ESC

Les systèmes ABS ou ESC ne contrôlent que le véhicule, pas la remorque ou la caravane.

Aide arrière au stationnement

L'aide est inopérante, véhicule tractant.

Attelage

Nous vous recommandons d'utiliser les attelages et leurs faisceaux d'origine PEUGEOT, qui ont été testés et homologués dès la conception de votre véhicule et de confier le montage de ce dispositif au réseau PEUGEOT.

En cas de montage hors réseau PEUGEOT, ce montage doit se faire impérativement en utilisant les pré-dispositions électriques implantées à l'arrière du véhicule et les préconisations du constructeur.

Conformément aux prescriptions générales rappelées ci-dessus, nous attirons votre attention sur le risque lié à la pose d'un attelage ou d'un accessoire électrique non référencé par Automobiles PEUGEOT. Cette pose pouvant entraîner une panne du système électronique de votre véhicule. Veuillez vous renseigner au préalable auprès du Constructeur.

Équipements

AUTRES ACCESSOIRES

Ces accessoires et pièces, après avoir été testés et approuvés en fiabilité et en sécurité, sont tous adaptés à votre véhicule. Un large choix référencé et pièces d'origine est proposé.

Une autre gamme est également disponible et structurée autour du confort, des loisirs et de l'entretien :

Alarme anti-intrusion, graver les vitres, trousse à pharmacie, gilet haute sécurité, aide au stationnement avant et arrière, triangle de présignalisation, vis antivol de jantes en aluminium ...

Housses de siège compatibles airbags pour siège avant, banquette, tapis caoutchouc, tapis moquette, chaînes neige, stores, porte-vélo sur volet arrière, ...

Pour éviter toute gêne sous les pédales :

- veillez au bon positionnement du tapis et de ses fixations,
- ne superposez jamais plusieurs tapis.

Autoradios, kit mains-libres, haut-parleurs, changeur CD, navigation, USB Box, Kit vidéo, ...

Quelque soit le matériel audio et télématique proposé sur le marché, les contraintes techniques liées à la monte d'un équipement de ces familles de produits nécessitent la prise en compte des spécificités du matériel et leurs compatibilités avec les capacités de l'équipement de série de votre véhicule. Veuillez vous renseigner au préalable auprès du réseau PEUGEOT.

Masses maxi sur barres

- Barres transversales sur longitudinales : 75 Kg (ces barres ne sont pas compatibles avec le toit Zénith).

Installation d'émetteurs de radiocommunication

Avant toute installation d'émetteurs de radiocommunication en post-équipement, avec antenne extérieure sur votre véhicule, nous vous conseillons de prendre contact avec un représentant de la marque PEUGEOT.

Le Réseau PEUGEOT vous communiquera les caractéristiques des émetteurs (bande de fréquence, puissance de sortie maximum, position antenne, conditions spécifiques d'installation) qui peuvent être montés, conformément à la Directive Compatibilité Électromagnétique Automobile (2004/104/CE).

Bavettes avant, bavettes arrière, roues aluminium 15/17 pouces, habillage passage de roues, volant cuir, ...

Liquide lave-vitre, produits de nettoyage et d'entretien intérieur et extérieur, ampoules de rechange, ...

I La pose d'un équipement ou d'un accessoire électrique non référencé par Automobiles PEUGEOT, peut entraîner une panne du système électronique de votre véhicule. Nous vous remercions de bien vouloir noter cette particularité et, vous conseillons de prendre contact avec un représentant de la Marque pour vous faire présenter la gamme des équipements ou accessoires référencés.

Selon les pays de commercialisation, les gilets haute sécurité, les triangles de présignalisation, les ampoules de rechange sont obligatoires à bord du véhicule.

Boîtier télématique "Active Fleet Data"

Connecté directement avec le coeur du véhicule (réseau multiplexé : "Full CAN"), le boîtier télématique permet au travers d'une prestation de service "clef en main", d'envoyer en temps réel des informations du type :

- kilomètres parcourus,
- kilomètres restant avant la prochaine révision,
- alertes et défauts (niveau d'huile, niveau d'eau, températures d'huile, température d'eau, etc ...).

Les responsables de "Flottes" peuvent ainsi optimiser le suivi et la gestion de leurs véhicules professionnels.

Suivant le pays, consultez le réseau PEUGEOT pour tout complément d'information.

PEUGEOT & TOTAL

Partenaires dans la performance et la réduction de consommation de carburant

L'innovation au service de la performance

Les équipes de Recherche et de Développement TOTAL élaborent pour PEUGEOT des lubrifiants répondant aux dernières innovations techniques des véhicules PEUGEOT.

C'est pour vous l'assurance d'obtenir les meilleures performances et une durée de vie maximale du moteur.

Réduction des émissions polluantes

Les lubrifiants TOTAL sont formulés pour optimiser le rendement des motorisations et la protection des systèmes de post-traitement. Il est crucial de respecter les consignes d'entretien PEUGEOT pour en assurer le bon fonctionnement.





OUVERTURE DU CAPOT

À l'intérieur

Tirez vers vous la commande placée sous la planche de bord. Le capot moteur est déverrouillé.



À l'extérieur

Soulevez légèrement le capot en passant la main à plat, paume vers le bas afin de vous faciliter l'accès à la palette.

De cette main, poussez la palette vers la gauche. Levez le capot.

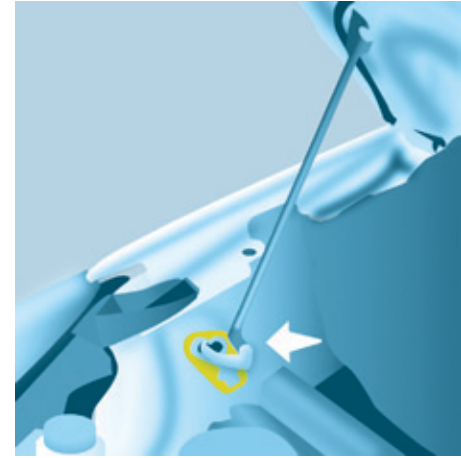

Béquille de capot

Fixez la béquille dans son logement, identifié par un sticker sur le côté tôle gauche du véhicule, pour maintenir le capot ouvert.

Avant de fermer le capot, replacez la béquille dans son agrafe sans trop forcer.

Pour fermer

Abaissez le capot et lâchez-le en fin de course. Vérifiez le verrouillage du capot.

Évitez de manoeuvrer le capot par vent violent.

Sous capot

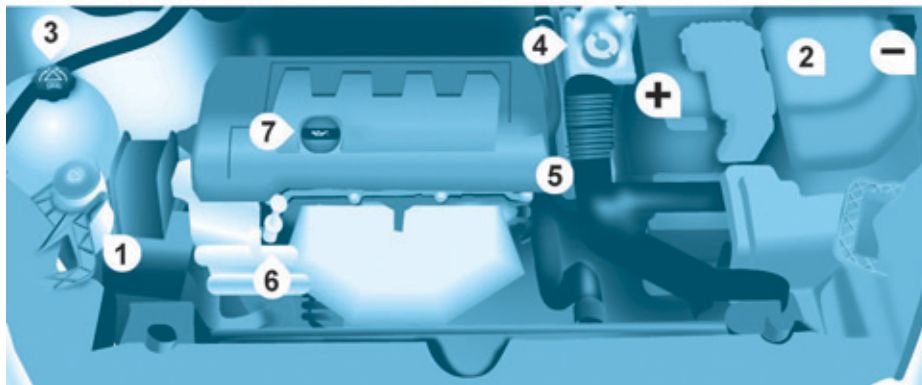
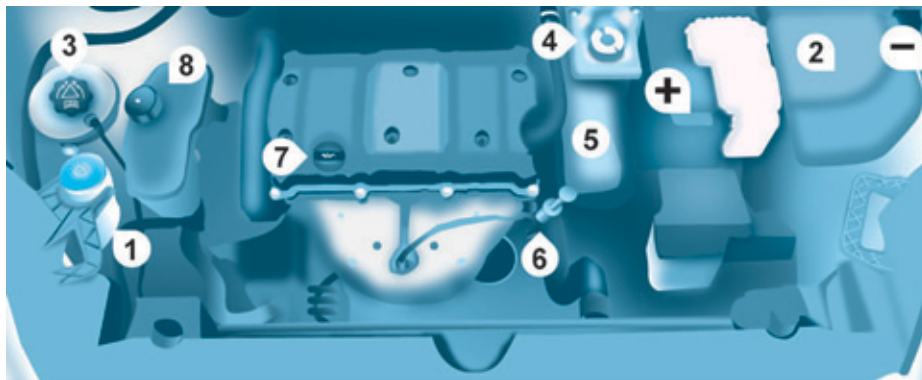

MOTEUR ESSENCE

Soyez vigilant pour toute intervention sous le capot moteur.

1. Réservoir de lave-vitre avant.
2. Boîte à fusibles.
3. Réservoir du liquide de refroidissement moteur.
4. Réservoir du liquide de freins et d'embrayage.
5. Filtre à air.
6. Jauge à huile manuelle.
7. Remplissage de l'huile moteur.
8. Réservoir liquide de direction assistée.

i Connexions batterie :

- + Point métallique positif.
- Point métallique négatif (masse).

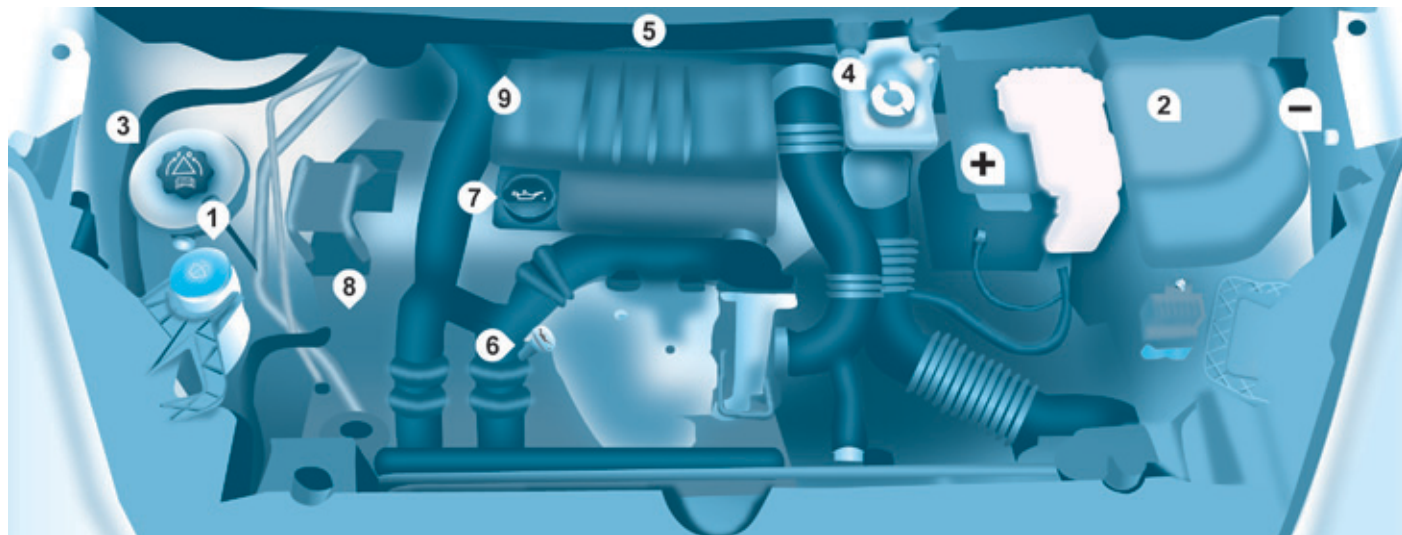

MOTEUR DIESEL

Soyez vigilant pour toute intervention sous le capot moteur.

- | | | |
|--|---|---|
| 1. Réservoir de lave-vitre avant. | 4. Réservoir du liquide de freins et d'embrayage. | 7. Remplissage de l'huile moteur. |
| 2. Boîte à fusibles. | 5. Filtre à air. | 8. Réservoir liquide de direction assistée. |
| 3. Réservoir du liquide de refroidissement moteur. | 6. Jauge à huile manuelle. | 9. Pompe de réamorçage. |
- i** Connexions batterie :
- + Point métallique positif.
 - Point métallique négatif (masse).

Niveaux

NIVEAUX

i Ces opérations sont de l'entretien usuel du bon état de marche de votre véhicule. Consultez les prescriptions dans le réseau PEUGEOT ou dans le carnet d'entretien et de garanties joint à la pochette contenant les documents de bord.

! Si vous devez démonter / remonter le cache style moteur, manipulez-le avec précaution pour ne pas détériorer les clips de fixation.

Niveau d'huile

Il est recommandé d'effectuer ce contrôle tous les 5000 kms et de faire des appoints entre deux vidanges si nécessaire.

Le contrôle se fait véhicule horizontal, moteur froid, à l'aide de la jauge manuelle.

Jauge manuelle

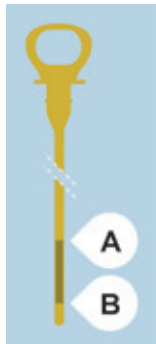

2 repères de niveau sur la jauge :

A = maxi.

Si vous dépassez ce repère, consultez le réseau PEUGEOT ou un atelier qualifié.

B = mini.

Ne jamais être en dessous de ce repère. Pour préserver la fiabilité des moteurs et les dispositifs d'antipollution, l'utilisation d'additifs dans l'huile moteur est à proscrire.

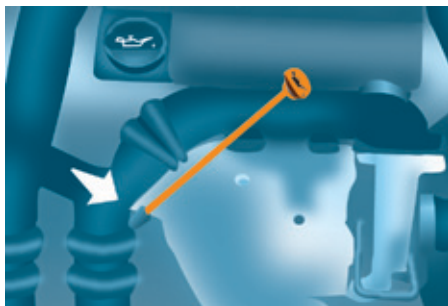

Vidange

A effectuer impérativement aux intervalles prévus et le grade de viscosité de l'huile choisie devra répondre aux exigences conformément au plan d'entretien du constructeur. Consultez les prescriptions dans le réseau PEUGEOT.

Avant remplissage, sortez la jauge manuelle.

Contrôlez le niveau après le remplissage (ne jamais dépasser le maxi).

Revissez le bouchon du carter avant de fermer le capot.

Choix du grade de viscosité

Dans tous les cas, l'huile choisie devra répondre aux exigences du constructeur.



Niveau du liquide de frein

Le remplacement est à effectuer impérativement aux intervalles prévus, conformément au plan d'entretien du constructeur.

Utilisez les fluides recommandés par le constructeur, répondant aux Normes DOT4.

Le niveau doit se situer entre les repères MINI et MAXI situés sur le réservoir.

La nécessité de rajouter fréquemment du liquide indique une défaillance à faire contrôler au plus tôt par le réseau PEUGEOT ou par un atelier qualifié.

Témoins

+ La vérification par les témoins au combiné est traitée en rubrique 2, reportez vous à la partie "Poste de conduite".

Niveau du liquide de refroidissement

Utilisez exclusivement le liquide recommandé par le constructeur.

Dans le cas contraire, vous risquez d'endommager gravement votre moteur.

Lorsque le moteur est chaud, la température du liquide de refroidissement est régulée par le moto-ventilateur. Celui-ci peut fonctionner contact coupé ; de plus le circuit de refroidissement étant sous pression, attendez au moins une heure après l'arrêt du moteur pour intervenir.

Afin d'éviter tout risque de brûlure, dévissez le bouchon d'1/4 de tour pour laisser retomber la pression. Lorsque la pression est retombée, retirez le bouchon et complétez le niveau avec du liquide de refroidissement.

La nécessité de rajouter fréquemment du liquide indique une défaillance à faire contrôler au plus tôt par le réseau PEUGEOT.

Complément

Le niveau doit se situer entre les repères MINI et MAXI situés sur la vase d'expansion. Si le complément est supérieur à 1 litre, faites vérifier le circuit par le réseau PEUGEOT ou par un atelier qualifié.

Niveau du liquide de direction assistée

Véhicule à plat et moteur froid.

Dévissez le bouchon solidaire de la jauge et vérifiez le niveau qui doit se situer entre les repères MINI et MAXI.

Niveau du liquide lave-vitre et lave-projecteurs

Pour une qualité optimale de nettoyage et pour votre sécurité, nous vous conseillons d'utiliser les produits de la gamme PEUGEOT.

Pour assurer un nettoyage optimal et éviter le gel, la mise à niveau et le remplacement de ce liquide ne doit pas être effectué avec de l'eau.

Contenance du réservoir lave-vitre : environ 3 litres.

Si votre véhicule est équipé de lave-projecteurs, la contenance du réservoir est de 6 litres.



Niveau d'additif gaseoil (Diesel avec filtre à particules)

Le niveau mini de cet additif vous est indiqué par l'allumage du témoin de service, accompagné d'un signal sonore et d'un message sur l'écran.

Quand il se produit moteur tournant, cela est dû à un début de saturation du filtre à particules (conditions de roulage de type urbain exceptionnellement prolongées : vitesse réduite, longs embouteillages, ...).

Afin de régénérer le filtre, il est conseillé de rouler dès que possible, quand les conditions de circulation le permettent, à une vitesse de 60 km/h ou plus pendant au moins cinq minutes (jusqu'à la disparition du message et l'extinction du témoin de service).

Lors de la régénération du filtre à particules, des bruits de relais peuvent apparaître sous la planche de bord.

Si le message reste affiché et si le témoin de service reste allumé, consultez le réseau PEUGEOT ou un atelier qualifié.

Complément

La mise à niveau de cet additif doit impérativement et rapidement être effectuée par le réseau PEUGEOT ou par un atelier qualifié.

Produits usagés

Évitez tout contact prolongé de l'huile usagée avec la peau.

Le liquide de frein est nocif pour la santé et très corrosif.

Ne jetez pas l'huile usagée, le liquide de frein ou le liquide de refroidissement dans les canalisations d'évacuation ou sur le sol mais dans les containers dédiés à cet usage dans le réseau PEUGEOT.

Contrôles

CONTRÔLES

Batterie

À l'approche de la période hivernale, faites vérifier votre batterie par le réseau PEUGEOT ou par un atelier qualifié.

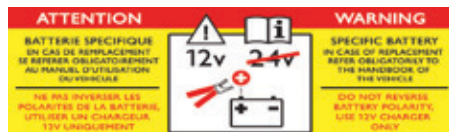

Plaquettes de freins

L'usure des freins dépend du style de conduite, en particulier pour les véhicules utilisés en ville, sur courtes distances. Il peut être nécessaire de faire contrôler l'état des freins, même entre les révisions du véhicule.

Hors fuite dans le circuit, une baisse du niveau du liquide de frein indique une usure des plaquettes de freins.

État d'usure des disques / tambours de freins

Pour toute information relative à la vérification de l'état d'usure des disques / tambours de freins, consultez le réseau PEUGEOT.

Frein de stationnement

Une trop grande course du frein de stationnement ou la constatation d'une perte d'efficacité de ce système impose un réglage même entre deux révisions.

Faites vérifier ce système par le réseau PEUGEOT ou par un atelier qualifié.



Filtre à charbon et filtre habitacle

Une trappe d'accès permet de changer les filtres.

Le filtre à charbon permet un filtrage permanent et performant des poussières.

Le filtre habitacle qui se trouve encrassé peut détériorer les performances du système d'air conditionné et générer des odeurs indésirables.

Nous vous recommandons de privilégier un filtre habitacle combiné. Grâce à son second filtre actif spécifique, il contribue à la purification de l'air respiré par les occupants et à la propreté de l'habitacle (réduction des symptômes allergiques, des mauvaises odeurs et des dépôts gras).

Reportez-vous au carnet d'entretien et de garanties pour connaître la périodicité de remplacement de ces éléments.

En fonction de l'environnement (atmosphère poussiéreuse...) et de l'utilisation du véhicule (conduite urbaine...), changez-les si nécessaire deux fois plus souvent.

Filtre à huile

Remplacez périodiquement la cartouche suivant la préconisation du plan d'entretien.

Filtre à particules (Diesel)

L'entretien du filtre à particules doit impérativement être effectué par le réseau PEUGEOT.

Lors d'accélération après un roulage prolongé du véhicule à très basse vitesse ou au ralenti, vous pouvez exceptionnellement constater des émissions de vapeur d'eau à l'échappement. Cette vapeur d'eau est sans conséquence sur le comportement du véhicule et son environnement.

Purge de l'eau contenue dans le filtre à gazole



Si ce témoin s'allume, purgez le filtre. Sinon purgez régulièrement, à chaque vidange moteur.

Pour évacuer l'eau, desserrez la vis de purge située sur le filtre.

Opérez jusqu'à l'écoulement complet de l'eau dans le tuyau transparent puis resserrez la vis de purge.

Les moteurs HDi font appel à une technologie avancée. Toute intervention nécessite une qualification particulière que vous garantit le réseau PEUGEOT.

Suivant destination.

Boîte de vitesses manuelle

Faites contrôler le niveau suivant le plan d'entretien du constructeur.

i Pour effectuer la vérification des principaux niveaux et le contrôle de certains éléments, conformément au plan d'entretien du constructeur, reportez-vous aux pages correspondant à la motorisation de votre véhicule dans le carnet d'entretien et de garanties.

! N'utilisez que des produits recommandés par PEUGEOT ou des produits de qualité et de caractéristiques équivalentes.

Afin d'optimiser le fonctionnement d'organes aussi importants que le circuit de freinage, PEUGEOT sélectionne et propose des produits bien spécifiques.

Afin de ne pas endommager les organes électriques, il est formellement interdit d'utiliser le lavage à haute pression pour nettoyer le compartiment moteur.

Après un lavage du véhicule, de l'humidité ou, en hiver, du givre peut se former sur les disques et les plaquettes de frein : l'efficacité du freinage peut être diminuée. Effectuez de légères manoeuvres de freinage pour sécher et dégivrer les freins.



REPLISSAGE DU RÉSERVOIR

Niveau mini carburant



Lorsque le niveau mini du réservoir est atteint, ce témoin s'allume.

Au premier allumage, il vous reste **environ 8 litres**, selon votre style de conduite et votre motorisation. Faites absolument un complément de carburant pour éviter la panne.

Ne jamais rouler jusqu'à la panne au risque d'endommager les systèmes d'antipollution et d'injection.

Remplissage

Le remplissage en carburant doit se faire **moteur à l'arrêt**.

- Ouvrez la trappe à carburant.
- Introduisez la clé puis tournez d'un quart de tour.
- Retirez le bouchon et accrochez-le à la patte située sur la face intérieure de la trappe.

Une étiquette collée à l'intérieur de la trappe vous rappelle le type de carburant à utiliser.

Le complément en carburant doit être supérieur à 5 litres pour être pris en compte par la jauge à carburant.

L'ouverture du bouchon peut déclencher un bruit d'aspiration d'air. Cette dépression, tout à fait normale, est provoquée par l'étanchéité du circuit de carburant.

Quand vous effectuez le plein du réservoir, n'insistez pas au-delà de la 3^{ème} coupure du pistolet. Ceci pourrait engendrer des dysfonctionnements.

La capacité du réservoir est d'environ 60 litres.

- Après remplissage du réservoir, verrouillez le bouchon et refermez la trappe.

 Lors du remplissage, un système mécanique empêche l'ouverture de la porte latérale gauche.

Trappe à carburant ouverte, veillez à ce que personne ne tente de coulisser cette porte.

Après avoir fermé la trappe, la porte latérale coulissante peut se bloquer, poussez la porte pour la fermer puis l'ouvrir.

Qualité du carburant utilisé pour les moteurs essence

Les moteurs essence sont parfaitement compatibles avec les biocarburants essence du type E10 ou E24 (contenant 10% ou 24% d'éthanol), conformes aux normes européennes EN 228 et EN 15376.

Les carburants du type E85 (contenant jusqu'à 85% d'éthanol) sont exclusivement réservés aux seuls véhicules commercialisés pour l'utilisation de ce type de carburant (véhicules BioFlex). La qualité de l'éthanol doit respecter la norme européenne EN 15293.

Pour le Brésil uniquement, des véhicules spécifiques sont commercialisés pour fonctionner avec les carburants contenant jusqu'à 100% d'éthanol (type E100).

SP95
E10

SP98

Qualité du carburant utilisé pour les moteurs Diesel

Les moteurs Diesel sont parfaitement compatibles avec les biocarburants conformes aux standards actuels et futurs européens (gazole respectant la norme EN 590 en mélange avec un biocarburant respectant la norme EN 14214) pouvant être distribués à la pompe (incorporation possible de 0 à 7% d'Ester Méthylrique d'Acide Gras).

L'utilisation du biocarburant B30 est possible sur certains moteurs Diesel ; toutefois, cette utilisation est conditionnée par l'application stricte des conditions particulières d'entretien. Consultez le réseau PEUGEOT ou un atelier qualifié.

L'utilisation de tout autre type de (bio)carburant (huiles végétales ou animales pures ou diluées, fuel domestique...) est formellement prohibée (risques d'endommagement du moteur et du circuit de carburant).



DIESEL

CIRCUIT DE CARBURANT NEUTRALISÉ

En cas de choc important, un dispositif coupe automatiquement l'alimentation du carburant au moteur.



Le clignotement de ce témoin est accompagné d'un message sur l'écran.

Vérifiez l'absence d'odeur et de fuite de carburant à l'extérieur du véhicule et rétablissez l'alimentation :

- coupez le contact (position STOP),
- retirez la clé de contact,
- remettez la clé de contact,
- mettez le contact et démarrez.

POMPE DE RÉAMORÇAGE DIESEL

En cas de panne de carburant, il est nécessaire de réamorcer le circuit :

- remplir le réservoir de carburant avec au moins cinq litres de gazole,
- actionner la pompe manuelle de réamorçage, située sous le capot moteur sous le cache de protection,
- actionner le démarreur jusqu'à la mise en route du moteur.

 Se reporter à la rubrique 6, partie "Sous capot".

Batterie

BATTERIE

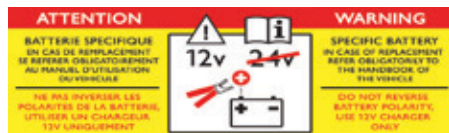

i La présence de cette étiquette indique l'utilisation d'une batterie au plomb 12 V de technologie et de caractéristiques spécifiques, qui nécessite, en cas de débranchement ou de remplacement, une intervention du réseau PEUGEOT ou d'un atelier qualifié.

Le non-respect de ces consignes risque d'entraîner une usure prématurée de la batterie.

Après le remontage de la batterie, le Stop & Start ne sera actif qu'après une durée de quelques heures, dépendant des conditions climatiques et de l'état de charge de la batterie (jusqu'à environ 8 heures).

La recharge de la batterie du Stop & Start ne nécessite pas de débranchement.

Pour recharger la batterie avec un chargeur de batterie

- débranchez la batterie,
- respectez les instructions d'utilisation données par le fabricant du chargeur,
- rebranchez en commençant par la borne (-),
- vérifiez la propreté des bornes et des cosses. Si elles sont couvertes de sulfate (dépôt blanchâtre ou verdâtre), démontez-les et nettoyez-les.

Pour démarrer à partir d'une autre batterie

- connectez le câble rouge aux bornes (+) des deux batteries,
- connectez une extrémité du câble vert ou noir à la borne (-) de la batterie additionnelle,
- connectez l'autre extrémité du câble vert ou noir sur un point de masse du véhicule en panne, le plus loin possible de la batterie,
- actionnez le démarreur, laissez tourner le moteur,
- attendez le retour au ralenti et débranchez les câbles.

i Il est conseillé, lors d'un arrêt prolongé de plus d'un mois, de débrancher la batterie.

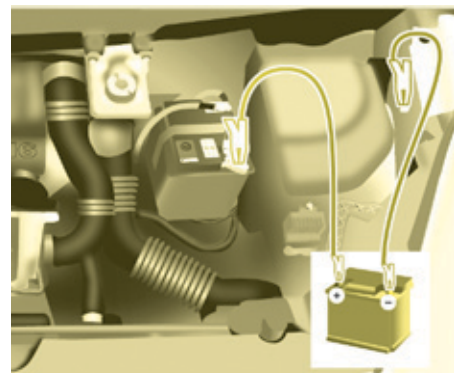

Avant de procéder au débranchement de la batterie, vous devez attendre 2 minutes après la coupure du contact. Ne débranchez pas les cosses quand le moteur tourne.

Ne rechargez pas les batteries sans avoir débranché les cosses.

Après tout rebranchement de la batterie, mettez le contact et attendez 1 minute avant de démarrer, afin de permettre l'initialisation des systèmes électroniques. Toutefois, si après cette manipulation de légères perturbations subsistent, consultez le réseau PEUGEOT ou un atelier qualifié.

Après un changement de lampes, attendez environ 3 minutes pour rebrancher la batterie.

MODE ÉCONOMIE

Après l'arrêt du moteur, clé en position contact, certaines fonctions (essuie-vitre, lève-vitres, plafonniers, autoradio, etc...) ne sont utilisables que pendant une durée cumulée de trente minutes, afin de ne pas décharger la batterie.

Une fois ces trente minutes passées, les fonctions actives sont mises en veille et le témoin batterie clignote accompagné d'un message sur l'écran.

Pour retrouver l'usage immédiat de ces fonctions, il faut procéder au démarrage du moteur et le laisser tourner quelques instants.

Le temps dont vous disposerez alors sera le double du temps de mise en route du moteur. Néanmoins, ce temps sera toujours compris entre cinq et trente minutes.

Une batterie déchargée ne permet pas le démarrage du moteur.

Changer une roue

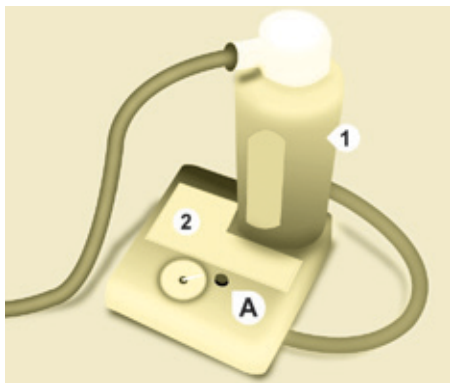

KIT DE DÉPANNAGE

L'outillage se situe dans un rangement sous siège avant.

Le véhicule livré avec le kit de dépannage provisoire de pneumatique n'est pas équipé de roue de secours ni de son outillage (cric, manivelle, ...).

Le kit de dépannage provisoire de pneumatique est composé d'un compresseur et d'un flacon (contenant un produit de colmatage).

Utilisation du kit

1. Cochez sur l'autocollant de limitation de vitesse, la roue dégonflée, puis collez-le sur le volant du véhicule pour vous rappeler qu'une roue est en usage temporaire.
2. Clippez le flacon 1 sur le compresseur 2.
3. Raccordez le flacon 1 à la valve du pneu à réparer.
4. Veillez à bien dérouler le tuyau du compresseur, avant de le raccorder au flacon.
5. Connectez le fil électrique à l'une des prises 12V du véhicule.
6. Mettez en route le compresseur en appuyant sur le bouton **A** jusqu'à ce que la pression de pneumatique atteigne 2,0 bars. Si vous ne parvenez pas à atteindre cette pression, le pneumatique n'est pas réparable.
7. Retirez et rangez le compresseur.
8. Roulez immédiatement, pendant quelques kilomètres, à vitesse réduite, afin de colmater la crevaision.
9. Ajustez la pression à l'aide du compresseur suivant la préconisation du véhicule et vérifiez que la fuite est bien colmatée (plus aucune perte de pression).
10. Roulez à vitesse réduite (80 km/h). Le pneu doit être examiné et réparé par un professionnel dès que possible.

Après utilisation, le flacon peut être rangé dans un sachet plastique, fourni dans le kit, pour ne pas salir votre véhicule avec des traces de liquide.

! Attention, le flacon de gel contient de l'éthylène-glycol, produit nocif en cas d'ingestion et irritant pour les yeux.

À tenir hors de portée des enfants. Après utilisation, ne jetez pas le flacon dans la nature, rappez-le dans le réseau PEUGEOT ou à un organisme chargé de sa récupération.

Le flacon est disponible dans le réseau PEUGEOT.

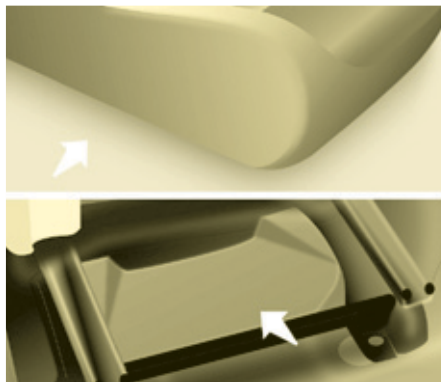

CHANGER UNE ROUE

1. STATIONNEMENT DU VÉHICULE

- Assurez-vous impérativement que les occupants sont sortis du véhicule et situés dans une zone garantissant leur sécurité.
- Dans la mesure du possible, immobilisez le véhicule sur un sol horizontal, stable et non glissant.
- Serrez le frein de stationnement, coupez le contact et engagez la première ou la marche arrière.

- Placez une cale, si disponible, sous la roue diagonalement opposée à celle à remplacer.

Lorsque le véhicule est équipé d'un attelage ; il est parfois nécessaire de lever légèrement le véhicule pour faciliter la sortie de la roue de secours de son panier.

Dans certaines conditions de terrain et/ou de charges transportées importantes, faites appel au réseau PEUGEOT ou à un atelier qualifié.

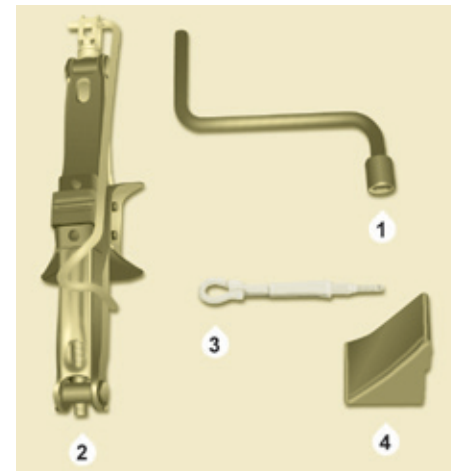

2. OUTILS

- L'outillage se situe dans un rangement sous le siège avant gauche. Si nécessaire, avancez le siège pour accéder au rangement par l'arrière.
- Dévissez l'écrou puis retirez le cric et la manivelle.

1. Manivelle démonte-roue.
2. Cric.
3. Anneau de remorquage.
4. Cale.

Le cric et l'ensemble de l'outillage sont spécifiques à votre véhicule. Ne l'utilisez pas pour d'autres usages.

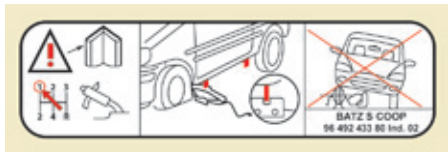

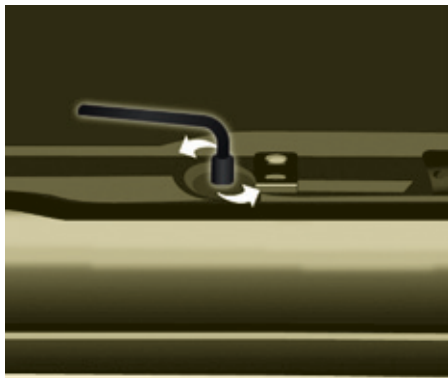

3. ROUE DE SECOURS

- Ouvrez les portes arrière pour accéder à la roue de secours.
- Dévissez la vis avec la manivelle démonte-roue jusqu'à descendre le panier au maximum.
- Dégagez le panier du crochet et placez la roue de secours près de la roue à remplacer.



4. MODE OPÉRATOIRE

- Dégagez l'enjoliveur.
- Débloquez les vis de roue et amorcez le dévissage.

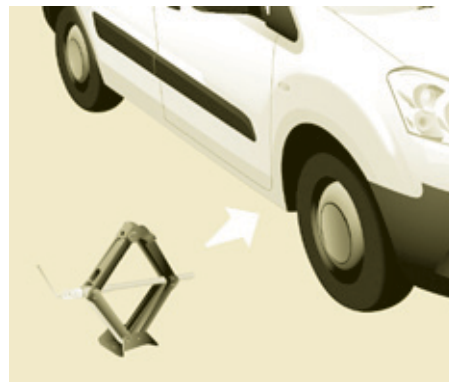

- Placez le cric en contact avec l'emplacement prévu, le plus proche de la roue à changer. Assurez-vous que la semelle du cric est bien en contact avec le sol, et bien à l'aplomb.
- Déployez le cric afin de dégager nettement la roue du sol.
- Reprenez le dévissage complet de la roue.
- Retirez les vis et déposez la roue.

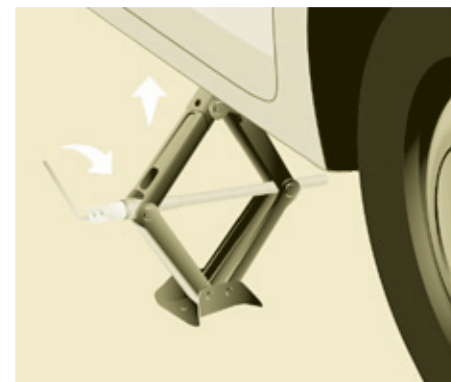

Ne déployez le cric qu'après avoir amorcé le dévissage de la roue à changer, et une fois la cale en place sous la roue diagonalement opposée.

Changer une roue

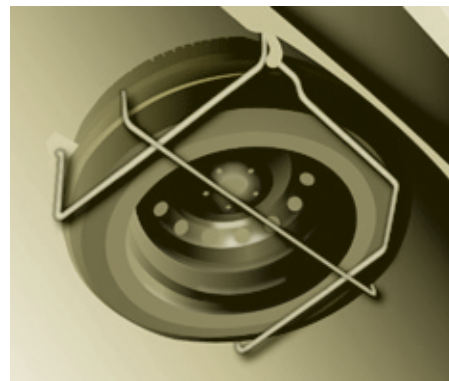
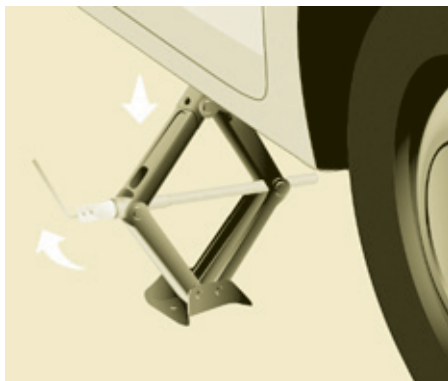

5. MONTAGE DE LA ROUE DE SECOURS

- Mettez la roue en place sur le moyeu et amorcez le vissage à la main.
- Effectuez un premier serrage à l'aide de la manivelle démonte-roue.
- Redescendre complètement le véhicule en repliant le cric, puis dégagez-le.
- Serrez à nouveau les vis de roue avec la manivelle, bloquez-les sans forcer.
- Remontez la roue à réparer dans le panier.
- Raccrochez le panier au crochet puis remontez le panier avec la vis et la manivelle.

ⓘ Ne vous engagez jamais sous un véhicule levé par un cric (utilisez une chandelle). N'utilisez jamais de visseuse à la place de la manivelle démonte-roue.

6. REMONTAGE DE LA ROUE RÉPARÉE

Le remontage de la roue est le même que celui de l'étape 5 en n'oubliant pas de replacer l'enjoliveur de roue.

+ Rubrique 8, partie "Éléments d'identification" pour localiser l'étiquette des pneumatiques.

+ Rubrique 2, partie "Poste de conduite", chapitre "Détection de sous-gonflage" pour les recommandations après un changement d'une roue comprenant un capteur de détection de sous-gonflage.

i La roue de secours n'est pas conçue pour faire du roulage sur de longues distances, faites rapidement contrôler le serrage des vis et la pression de la roue de secours par le réseau PEUGEOT ou par un atelier qualifié. Faites également réparer et remonter la roue d'origine au plus vite par le réseau PEUGEOT ou par un atelier qualifié.



OBTURATEUR AMOVIBLE PARE-NEIGE

Suivant destination, l'obturateur amovible pare-neige s'installe sur la partie basse du pare-chocs avant, pour éviter l'amoncellement de neige au niveau du ventilateur de refroidissement du radiateur.

i N'oubliez pas de retirer l'obturateur amovible pare-neige lorsque la température extérieure est supérieure à 10°C (pas de risque de chute de neige) ou si vous remorquez.

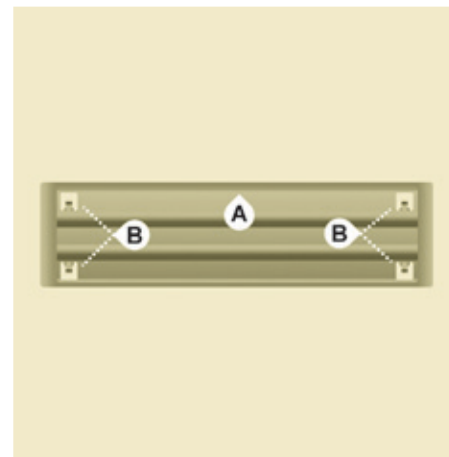

MONTAGE

- Présentez l'obturateur amovible pare-neige en face de son pignon de centrage **A** sur le pare-chocs avant.
- Mettez-le en place en appuyant au niveau de chaque clip **B** situé aux quatre coins.

DÉMONTAGE

- Passez un tournevis au niveau du trou situé près de chacun des clips.
- Faites un mouvement de levier pour décliper tour à tour les quatre clips **B**.

Chaînes à neige

CHAÎNES À NEIGE

En condition hivernales, les chaînes à neige améliorent la traction ainsi que le comportement du véhicule lors des freinages.

i Les chaînes à neige doivent être montées sur les roues motrices. Elles ne doivent pas être montées sur les roues de secours de type "galette".

Utilisez uniquement des chaînes conçues pour être montées sur le type de roues qui équipent votre véhicule :

Dimensions des pneumatiques d'origine	Taille de maillon max.
195/65 R15	9 mm
195/70 R15	
205/65 R15	
215/55 R16	
215/50 R17	

Pour plus d'informations sur les chaînes à neige, consultez le réseau PEUGEOT ou un atelier qualifié.

i Veuillez tenir compte de la réglementation spécifique à chaque pays pour l'utilisation des chaînes à neige et la vitesse maximale autorisée.

Conseils d'installation

- ☞ Si vous devez installer les chaînes pendant votre trajet, arrêtez votre véhicule sur une surface plane, en bord de route.
- ☞ Serrez le frein de stationnement et posez éventuellement des cales sous les roues pour éviter que votre véhicule ne glisse.
- ☞ Installez les chaînes en suivant les instructions fournies par le fabricant.
- ☞ Démarrez lentement et roulez quelques instants, sans dépasser la vitesse de 50 km/h.
- ☞ Arrêtez votre véhicule et vérifiez que les chaînes sont correctement tendues.

i Évitez de rouler sur route déneigée, pour ne pas endommager les pneumatiques de votre véhicule ainsi que la chaussée. Il est recommandé de s'entraîner au montage des chaînes avant le départ, sur un sol plat et sec. Si votre véhicule est équipé de jantes en alliage d'aluminium, vérifiez qu'aucune partie de la chaîne ou des fixations n'entre en contact avec la jante.

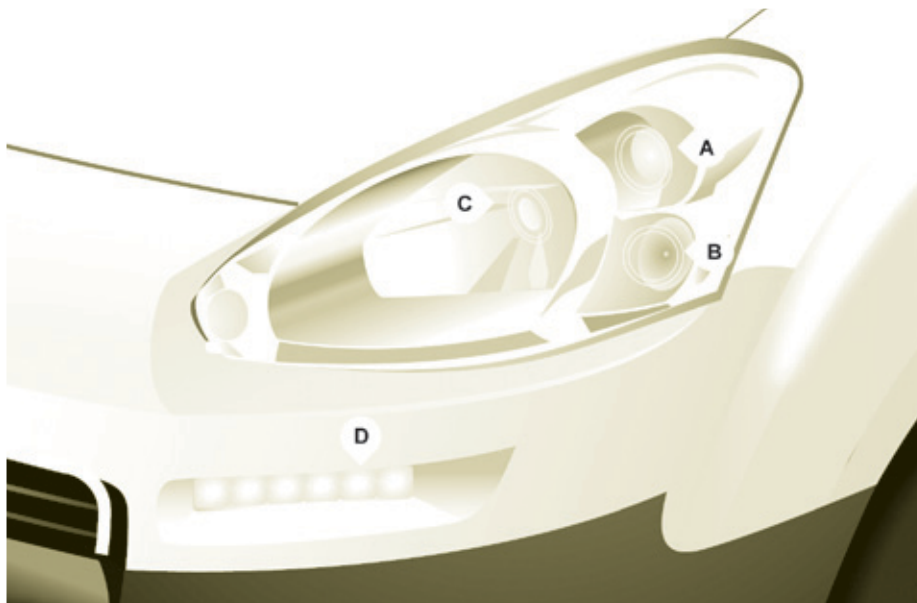

CHANGER UNE LAMPE

Ouvrez le capot moteur. Pour accéder aux lampes, passez la main derrière le bloc optique.

Effectuez les opérations en sens inverse pour la remise en place de chaque lampe et vérifiez la bonne fermeture du capot.

⚠ Le changement des lampes à halogène doit se faire projecteur éteint. Attendre quelques minutes (risque de brûlure grave). Ne touchez pas directement la lampe avec les doigts, utilisez des chiffons non pelucheux.

La formation de condensation dans les projecteurs est naturelle. L'usage courant du véhicule fait disparaître cette buée.

Le changement des lampes se fait contact coupé ou batterie débranchée. Attendez environ 3 minutes, après le changement, pour rebrancher la batterie.

Vérifiez le bon fonctionnement des feux après chaque intervention.

Lavage haute-pression

⚠ En utilisant ce type de lavage sur des salissures persistantes, n'insistez pas sur les projecteurs, les feux et leur contour pour éviter de détériorer leur vernis et leur joint d'étanchéité.

Types de lampes

Différents types de lampes sont installés sur votre véhicule. Pour les retirer :

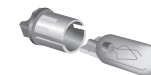

Type A

Lampe totalement en verre : tirez doucement car elle est montée par pression.



Type B

Lampe à baïonnette : appuyez sur la lampe puis tournez-la dans le sens contraire des aiguilles d'une montre.



Type C

Lampe halogène : dégagez le ressort de blocage de son logement.



Type D

Diode électroluminescente (LED) : pour le remplacement des feux diurnes, consultez le réseau PEUGEOT ou un atelier qualifié.

Changer une lampe

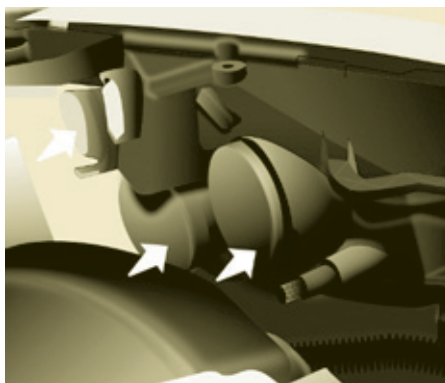

FEUX AVANT

1. Feux de croisement / Feux de route

Type C, H4 - 55W

- Ôtez le couvercle du milieu en tirant la languette en caoutchouc souple.
- Débranchez le connecteur électrique.
- Dégagez la languette de blocage.
- Remplacez la lampe en veillant à bien faire correspondre la partie métallique avec les rainures présentes sur le feu.
- Remplacez la languette de blocage.
- Vérifiez la bonne remise en place du couvercle sur toute sa périphérie pour assurer l'étanchéité.

2. Feux de position

Type A, W5W - 5W

- Ôtez le couvercle en tirant la languette en caoutchouc souple.
- Extrayez le porte-lampe monté par pression en tirant le connecteur.
- Remplacez la lampe.
- Vérifiez la bonne remise en place du couvercle sur toute sa périphérie pour assurer l'étanchéité.

3. Indicateurs de direction

Type B, PY21W - 21W (ambre)

- Ôtez le couvercle en tirant la languette en caoutchouc souple.
- Tournez le porte-lampe d'un quart de tour, dans le sens inverse des aiguilles d'une montre.
- Ôtez la lampe en appuyant légèrement dessus et en tournant dans le sens inverse des aiguilles d'une montre.
- Remplacez la lampe.
- Vérifiez la bonne remise en place du couvercle sur toute sa périphérie pour assurer l'étanchéité.

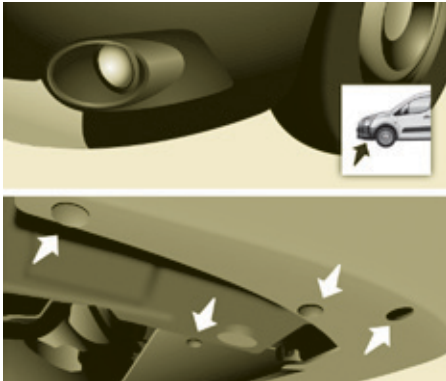

4. Projecteurs antibrouillard

Type C, H1 - 55W

- Retirez les trois agrafes et la vis de fixation du pare-boue, situées sous le pare-chocs.
- Écartez le pare-boue vers le haut.
- Démontez l'antibrouillard en retirant la vis accessible par le trou, prévu à cet effet dans le pare-chocs à l'aide d'un tournevis Torx® 30.
- Déclippez l'antibrouillard en pinçant le clip pour le libérer.
- Retirez l'antibrouillard par l'extérieur.
- Tournez d'1/4 de tour le capot jaune pour ouvrir.
- Écartez les agrafes qui resserrent de part et d'autre le pied de la lampe pour la libérer.
- Retirez la lampe en tirant dans l'axe.
- Insérez la nouvelle ampoule, resserrez les agrafes autour du pied de la lampe et procédez aux opérations inverses pour replacer l'optique et le pare-chocs.



RÉPÉTITEUR LATÉRAL

Type A, WY5W - 5W (ambre)

- Poussez le répétiteur vers l'arrière et dégagez-le en tirant l'avant.
- Consultez le réseau PEUGEOT pour se procurer un nouveau répétiteur qui est une pièce entièrement moulée.
- Pour le remonter, engagez le répétiteur vers l'arrière et ramenez-le vers l'avant.



Avant / Arrière

PLAFONNIERS

Type A, 12V5W - 5W

- Déclippez le transparent en glissant un tournevis dans les fentes de chaque côté du plafonnier.
- Tirez la lampe et remplacez-la.
- Clippez le transparent dans son logement et assurez-vous de son blocage.

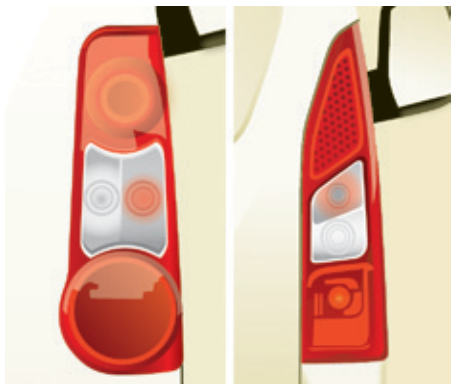

FEUX ARRIÈRE

Pour plus d'informations sur les ampoules, reportez-vous aux "Types de lampes".

- 1. Feux de stop / feux de position**
Type B, P21/5W - 21/5W
- 2. Indicateurs de direction**
Type B, PY21W - 21W (ambre)
- 3. Feux de recul**
Type B, P21W - 21W
- 4. Feux antibrouillard**
Type B, P21W - 21W

Lavage haute-pression

! En utilisant ce type de lavage sur des salissures persistantes, n'insistez pas sur les projecteurs, les feux et leur contour pour éviter de détériorer leur vernis et leur joint d'étanchéité.

- Repérez l'ampoule défaillante puis ouvrez les portes arrière à 180°.
- Rubrique 2, partie "Ouvertures".
- Retirez les deux vis de fixation à l'aide du tournevis, rangé dans la trousse à outils sous le siège droit.
- De l'extérieur, tirez le bloc optique.
- Tout en tenant le feu, débranchez le connecteur électrique.

- Ecartez les 4 languettes puis extraire le porte-lampe.
- Ôtez l'ampoule défaillante en appuyant légèrement dessus et en tournant dans le sens inverse des aiguilles d'une montre.
- Remplacez l'ampoule.

Au retrait du bloc optique :

- avec volet, tirez le bloc vers le centre du véhicule,
- avec portes battantes, tirez le bloc vers soi.

i Au remontage, veillez à bien repositionner les languettes et le fil d'alimentation pour ne pas le coincer.

Après le changement de la lampe du clignotant arrière, le temps de réinitialisation est supérieur à environ 2 minutes.

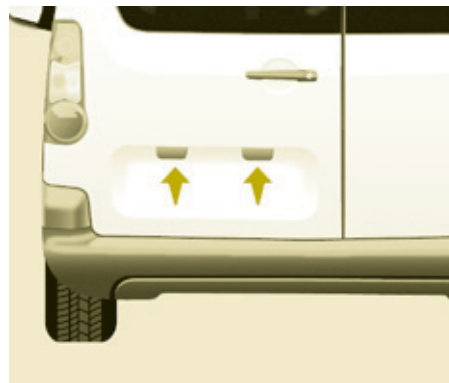

FEUX DE PLAQUE MINÉRALOGIQUE

Type A, W5W - 5W

Avec volet

- Écartez le plastique transparent à l'aide d'un tournevis.
- Remplacez l'ampoule.
- Replacez le plastique transparent et appuyez dessus.

Avec portes battantes

- Déclipez la garniture intérieure.
- Débranchez le connecteur en écartant sa languette.
- Tournez le porte-lampe d'un quart de tour dans le sens inverse des aiguilles d'une montre.
- Remplacez l'ampoule.
- Replacez le porte-lampe et rebranchez le connecteur.
- Replacez la garniture.

TROISIÈME FEU STOP

Type A, W16W - 16W

- Dévissez les deux écrous.
- Poussez les tiges.
- Si nécessaire, débranchez le connecteur pour retirer le feu.
- Remplacez l'ampoule.

Changer un fusible

CHANGER UN FUSIBLE

Les boîtes à fusibles sont placées :

- dans la partie inférieure de la planche de bord côté gauche (derrière le couvercle),
- sous le capot moteur (près de la batterie).

Les désignations communiquées ne sont que les fusibles qui peuvent être changés par l'utilisateur à l'aide de la pince, située derrière le vide-poche de la planche de bord côté droit. Pour toute autre intervention, rendez-vous dans le réseau PEUGEOT ou dans un atelier qualifié.

i À l'intention des professionnels : pour l'information complète des fusibles et relais, consultez la schématique des "Méthodes" via le Réseau.

PEUGEOT décline toute responsabilité pour les frais occasionnés par la remise en état de votre véhicule ou les dysfonctionnements résultant de l'installation d'accessoires auxiliaires non fournis, non recommandés par le réseau PEUGEOT et non installés selon ses prescriptions, en particulier lorsque la consommation de l'ensemble des appareils supplémentaires branchés dépasse 10 milliampères.

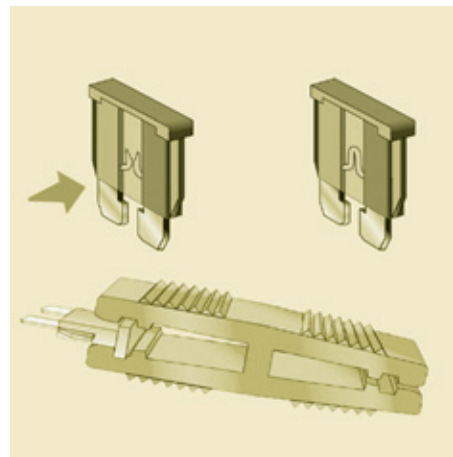

Dépose et pose d'un fusible

Avant de remplacer un fusible, il est nécessaire de connaître la cause de l'incident et d'y remédier.

- Utilisez la pince.

Remplacez toujours un fusible défectueux par un fusible de calibre équivalent.

FUSIBLES PLANCHE DE BORD

Basculez le couvercle pour accéder aux fusibles.

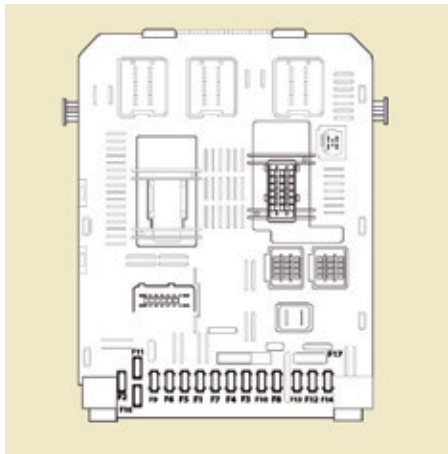

Fusibles F	Ampères A	Affectation
1	15	Essuie-vitre arrière
2	-	Libre
3	5	Airbag
4	10	Air conditionné, prise diagnostic, commande rétroviseur, faisceau des projecteurs
5	30	Lève-vitres
6	30	Serrures
7	5	Plafonnier arrière, lecteur de carte avant, pavillon de toit
8	20	Autoradio, écran, détection de sous gonflage, alarme et sirène
9	30	Prise 12V avant et arrière
10	15	Colonne centrale
11	15	Antivol courant faible
12	15	Capteur de pluie et de luminosité, airbag
13	5	Combiné
14	15	Aide au stationnement, commandes air conditionné automatique, Kit mains-libres
15	30	Serrures
16	-	Libre
17	40	Dégivrage lunette arrière/rétroviseurs

Changer un fusible

FUSIBLES HABITACLE

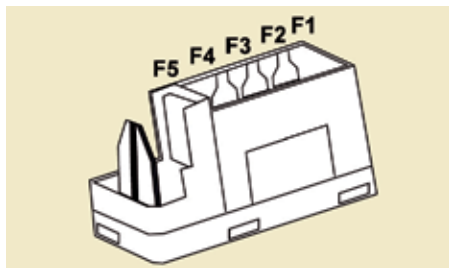

Fusibles F	Ampères A	Affectation
1	-	Libre
2	20	Sièges chauffants
3	-	Libre
4	15	Relais rétroviseurs rabattables
5	15	Relais prise pour équipement frigorifique

FUSIBLES SOUS LE CAPOT MOTEUR

Après avoir ouvert le capot, déclipsez et basculez le boîtier correspondant pour accéder aux fusibles.

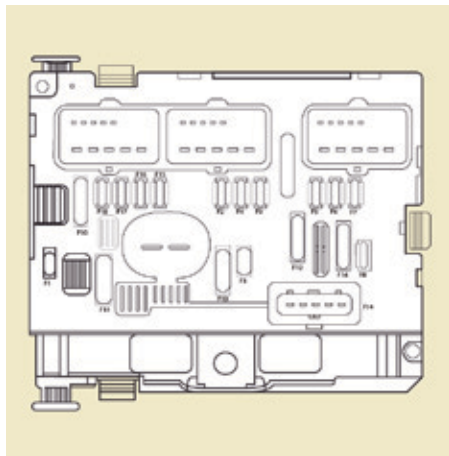

Fusibles F	Ampères A	Affectation
1	20	Contrôle moteur
2	15	Avertisseur sonore
3	10	Pompe lave-vitre avant et arrière
4	20	Pompe lave-projecteurs
5	15	Organes moteur
6	10	Capteur angulaire du volant, ESC
7	10	Contacteur stop, contacteur embrayage
8	25	Démarrreur
9	10	Moteur faisceau des projecteurs, boîtier gestion de parc
10	30	Organes moteur
11	40	Libre
12	30	Essuie-vitre
13	40	Boîtier servitude intelligente
14	30	Pompe
15	10	Feux de route droit
16	10	Feux de route gauche
17	15	Feux de croisement droit
18	15	Feux de croisement gauche

Changer un balai d'essuie-vitre



CHANGER UN BALAI D'ESSUIE-VITRE

Mise en position particulière des balais avant

- Moins d'une minute après avoir coupé le contact, actionnez la commande d'essuie-vitre vers le bas pour positionner les balais le long des montants du pare-brise (position particulière).

Échange d'un balai avant

- Soulevez le bras.
- Déclipez le balai et déposez-le.
- Montez le nouveau balai.
- Rabattez le bras.

Pour ranger les balais, mettez le contact et actionnez la commande d'essuie-vitre.

Échange du balai arrière

- Soulevez le bras, puis déclipez le balai et déposez-le.
- Montez le nouveau balai et rabattez le bras.

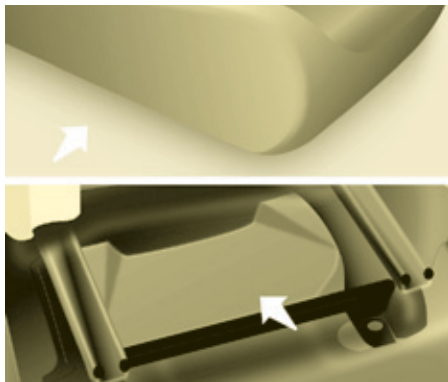

SE FAIRE REMORQUER

L'anneau de remorquage se trouve dans la trousse à outils, située sous le siège avant gauche.

Sans levage (quatre roues au sol)

Vous devez toujours utiliser une barre de remorquage.

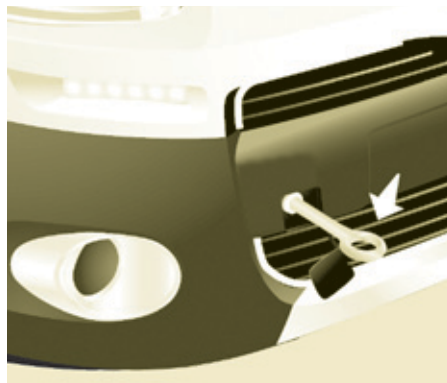

Par l'avant

- déclippez le cache en appuyant sur la partie basse de celui-ci,
- vissez l'anneau amovible de remorquage jusqu'en butée.

Par l'arrière

- déclippez le cache à l'aide d'une pièce de monnaie ou de la partie plate de l'anneau de remorquage,
- vissez l'anneau amovible de remorquage jusqu'en butée.

Avec levage (2 roues au sol seulement)

Il est préférable de soulever le véhicule à l'aide d'un outil de levage professionnel.

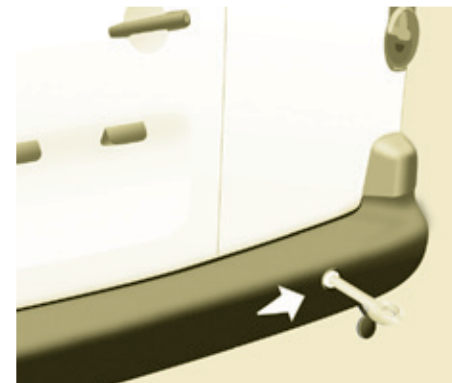

- i** Lors d'un remorquage moteur arrêté, il n'y a plus d'assistance de freinage et de direction.

Véhicules avec boîte de vitesses mécanique (version diesel)

Pour les véhicules équipés de boîte de vitesses mécanique, il est nécessaire que le levier de vitesses soit en position point mort, le non respect de cette particularité peut conduire à la détérioration des organes de transmission, de freinage et à l'absence d'assistance de freinage au redémarrage du moteur.



DIMENSIONS (MM)

L	Longueur hors tout		4380
H	Hauteur hors tout		1801-1862
A	Empattement		2728
B	Porte-à-faux avant		925
C	Porte-à-faux arrière		727
D	Largeur sur tôle	sans rétroviseurs	1810
		avec rétroviseurs	2112
E	Largeur voies avant		1505-1507
F	Largeur voies arrière		1554-1556
-	Longueur de la surface de chargement au siège	Rang 2	990
		Rang 2, siège en position portefeuille	1343
		Avec siège passager avant rabattu	3000

Dimensions

164



		PORTES ARRIÈRE (mm)		
M	Seuil maxi avec pneumatique 205/65 R15 et garniture de volet	582		
		Portes battantes		Volet
		Petite	Grande	
N	Hauteur utile d'ouverture (sous tôle)	1118		
O	Largeur	495	543	1582

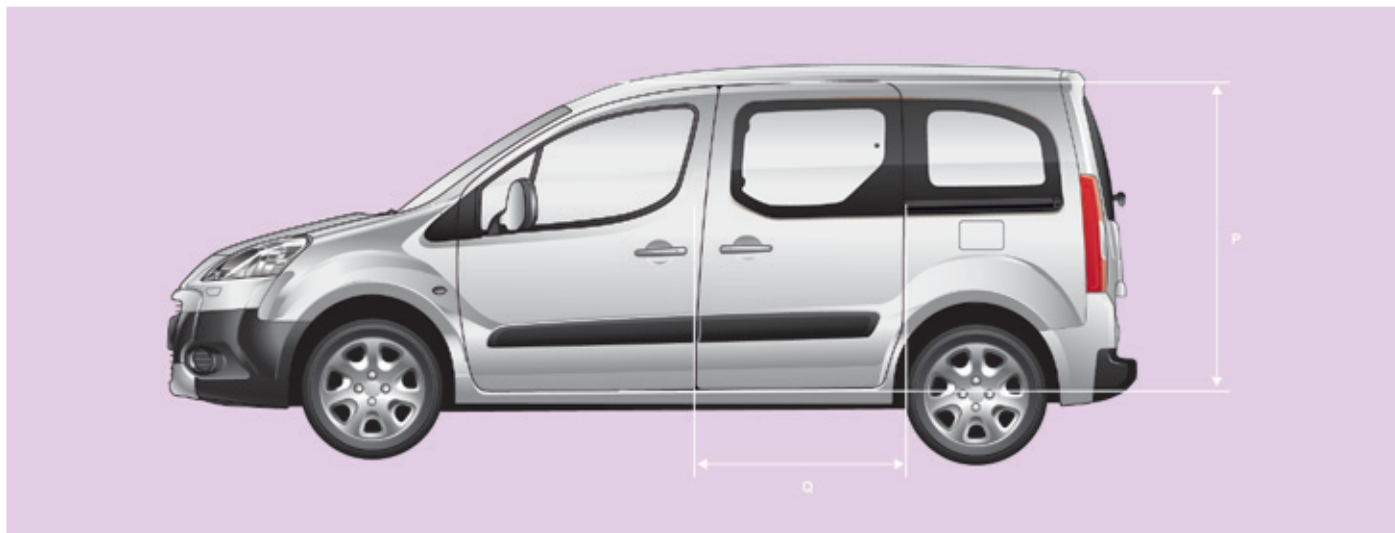

PORTES LATÉRALES COULISSANTES (mm)

P	Hauteur utile	1009
Q	Largeur utile	640
-	Hauteur sous volet relevé	1892

MASSES ET CHARGES REMORQUABLES (KG)

Généralités

Pour plus d'information, consultez votre certificat d'immatriculation.

Dans chaque pays, il est impératif de respecter les charges remorquables admises par la législation locale. Pour connaître les possibilités de remorquage de votre véhicule et son poids total roulant admissible, consultez le réseau PEUGEOT.

Dans le cas d'un véhicule tracteur, il est interdit de dépasser la vitesse de 80 km/h (respecter la législation en vigueur dans votre pays).

La masse remorquée freinée avec report de charge peut-être augmentée, à condition de retirer du véhicule l'équivalence de cette charge pour ne pas dépasser la MTRA. Attention, le remorquage avec un véhicule tracteur peu chargé peut dégrader sa tenue de route.

Les valeurs de MTRA et de charges remorquables indiquées sont valables pour une altitude maxi de 1000 mètres ; la charge remorquable mentionnée doit être réduite de 10 % par paliers de 1000 mètres supplémentaires.

Des températures extérieures élevées peuvent entraîner des baisses de performances du véhicule pour protéger le moteur ; lorsque la température extérieure est supérieure à 37 °C, limiter la masse remorquée.

La masse en ordre de marche (MOM) est égale à la masse à vide + conducteur (75 kg) + réservoir plein à 90%.



ÉLÉMENTS D'IDENTIFICATION

A. Plaque constructeur.



B. Numéro de série.

Il est gravé sur le passage de roue avant droit.

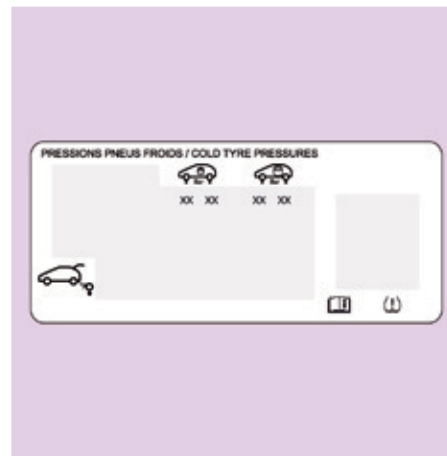

C. Pneumatiques et référence peinture.

La vignette C, apposée sur la porte avant, indique :

- les dimensions des jantes et pneumatiques,
- les marques de pneumatiques recommandées par le constructeur,
- les pressions de gonflage (le contrôle de la pression de gonflage doit être effectué à froid, au moins tous les mois),
- la référence de la couleur de la peinture.





APPEL D'URGENCE OU D'ASSISTANCE

APPEL D'URGENCE OU D'ASSISTANCE

PEUGEOT CONNECT SOS



En cas d'urgence, appuyer plus de 2 secondes sur cette touche. Le clignotement de la diode verte et un message vocal confirmant que l'appel est lancé vers le centre d'appel PEUGEOT CONNECT SOS*.

La diode verte reste allumée (sans clignoter) lorsque la communication est établie. Elle s'éteint en fin de communication.

Un nouvel appui immédiat sur cette touche, annule la demande. La diode verte s'éteint. L'annulation est confirmée par un message vocale.

Pour annuler un appel, répondez au centre d'appel PEUGEOT CONNECT SOS qu'il s'agit d'une erreur.

PEUGEOT CONNECT SOS localise immédiatement votre véhicule, entre en contact avec vous dans votre langue**, et sollicite - si nécessaire - l'envoi des secours publics compétents**. Dans les pays où la plateforme n'est pas opérationnelle, ou lorsque le service de localisation a été expressément refusé, l'appel est dirigé directement vers les services de secours (112) sans localisation.

 En cas de choc détecté par le calculateur d'airbag, et indépendamment des déploiements d'airbag éventuels, un appel d'urgence est lancé automatiquement.

* Selon les conditions générales d'utilisation du service disponible en point de vente et sous réserve des limites technologiques et techniques.

** Suivant la couverture géographique de PEUGEOT CONNECT SOS, PEUGEOT CONNECT ASSISTANCE et la langue nationale officielle choisie par le propriétaire du véhicule.

La liste des pays couverts et des services PEUGEOT CONNECT disponibles en points de vente ou sur www.peugeot.pays.

PEUGEOT CONNECT ASSISTANCE



Appuyer plus de 2 secondes sur cette touche pour demander une assistance en cas d'immobilisation du véhicule.

Un message vocal confirme que l'appel est lancé**.

Un nouvel appui immédiat sur cette touche annule la demande. L'annulation est confirmée par un message vocal.

FONCTIONNEMENT DU SYSTÈME



A la mise du contact, le voyant vert s'allume pendant 3 secondes indiquant le bon fonctionnement du système.



Le voyant orange clignote : le système présente un dysfonctionnement. Le voyant orange est allumé fixe : la pile de secours est à remplacer.

Dans les deux cas, consultez le réseau PEUGEOT.

Si vous avez acheté votre véhicule en dehors du réseau PEUGEOT, vous êtes invité à vérifier la configuration de ces services et pouvez en demander la modification auprès de votre réseau. Dans un pays multilingue, la configuration est possible dans la langue nationale officielle de votre choix.

Pour des raisons techniques, notamment pour une meilleure qualité des services PEUGEOT CONNECT bénéficiant au client, le constructeur se réserve le droit d'opérer à tout moment des mises à jour du système télématique embarqué du véhicule.

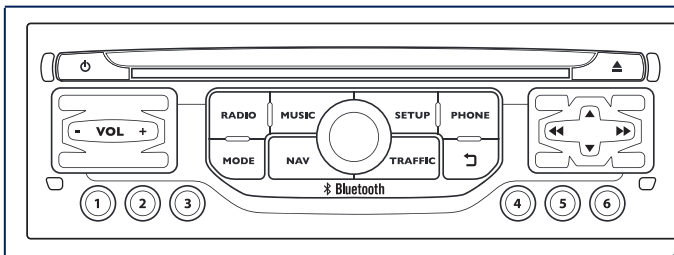

WIP Nav+

NAVIGATION GPS

AUTORADIO MULTIMÉDIA TÉLÉPHONE BLUETOOTH



Le système est protégé de manière à fonctionner uniquement sur votre véhicule.



Pour des raisons de sécurité, le conducteur doit impérativement réaliser les opérations nécessitant une attention soutenue véhicule à l'arrêt.

Lorsque le moteur est arrêté et afin de préserver la batterie, le système se coupe après l'activation du mode économie d'énergie.

SOMMAIRE

01 Premiers pas - Façade	p. 9.4
02 Fonctionnement général	p. 9.6
03 Commandes au volant	p. 9.8
04 Réglages audio	p. 9.9
05 Navigation - Guidage	p. 9.10
06 Informations trafic	p. 9.23
07 Téléphoner	p. 9.27
08 Radio	p. 9.38
09 Lecteurs médias musicaux	p. 9.42
10 Configuration	p. 9.48
11 Ordinateur de bord	p. 9.51
12 Arborescence écran	p. 9.52
Questions fréquentes	p. 9.56

01 PREMIERS PAS

Appui long : accès aux "**Réglages audio**" : ambiances musicales, grave, aigu, loudness, répartition, balance gauche/droite, balance avant/arrière, correction automatique du volume.

Accès au Menu "**RADIO**" et affichage de la liste des stations captées.

Appui long : affichage du panneau de réglage des paramètres audio pour la source tuner.

Appui court moteur non tournant : marche / arrêt.

Appui court moteur tournant : extinction / reprise de la source audio.

Réglage du volume (chaque source est indépendante, y compris message TA et consigne de navigation).

Accès au Menu "**MUSIC**", et affichage des plages ou des répertoires CD/MP3/lecteur Apple®.

Appui long : affichage du panneau de réglage des paramètres audio pour les sources "**MEDIA**" (CD/USB/iPod/Streaming/AUX).

Molette de sélection et validation OK :

Sélection d'un élément à l'écran ou dans une liste ou un menu, puis validation par un appui court.

Hors menu et liste, un appui court fait apparaître un menu contextuel, selon l'affichage à l'écran.

Rotation en affichage carte : zoom/dézoom de l'échelle de la carte.

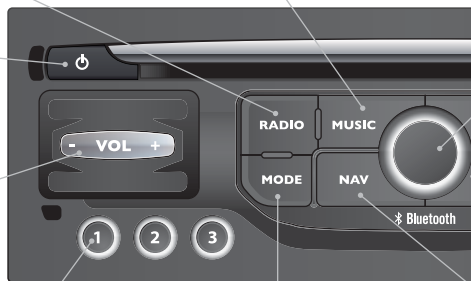

Appui court : sélection station de radio mémorisée.
Appui long : mémorisation de la station en écoute.

Touche **MODE** : Sélection du type d'affichage permanent.
Appui long : affichage d'un écran noir (DARK).

Accès au Menu "**Navigation - guidage**" et affichage des dernières destinations.

01 PREMIERS PAS

Accès au Menu
"Configuration".

Appui long : accès à la
couverture GPS et au
mode démonstration
de navigation.

Accès au Menu
"Téléphone" et
affichage de la liste
des derniers appels
ou accepte l'appel
entrant.

Sélection :

- de la ligne précédente/suivante d'une liste ou d'un menu.
- du répertoire média précédent/suivant.
- pas à pas de la fréquence radio précédente/suivante.
- du répertoire MP3 précédent / suivant.

Déplacement haut/bas, en mode **"Déplacer la carte"**.

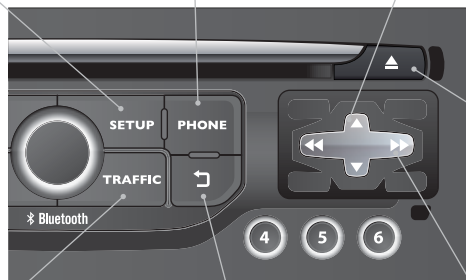

Accès au Menu
**"Informations trafic
TMC"** et affichage
des alertes trafic en
cours.

Abandon de l'opération
en cours, remonte
l'arborescence.
Appui long : retour à
l'affichage permanent.

Appui long : réinitialisation
du système.

Sélection :

- automatique de la radio de fréquence inférieure/supérieure.
- de la plage CD, piste MP3 ou média précédent/suivant.
- de la partie gauche/droite de l'écran lorsqu'un menu est affiché.

Déplacement gauche/droite, en mode **"Déplacer la carte"**.

02 FONCTIONNEMENT GÉNÉRAL

MODE

Par appuis successifs sur la touche **MODE**, accédez aux affichages suivants :

"RADIO"



"TÉLÉPHONE"

(Si conversation en cours)

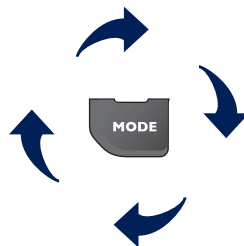

"CARTE FENÊTRÉE"
(Si guidage en cours)

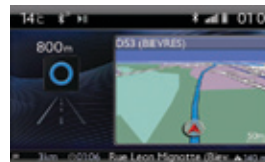

"CARTE PLEIN ÉCRAN"



SETUP

SETUP : PARAMÉTRAGES

date et heure, configuration d'affichage, sons.

RADIO

MUSIC

Changement de source audio :

RADIO : diffusion RADIO.

MUSIC : diffusion MUSIC.



Pour entretenir l'écran, il est recommandé d'utiliser un chiffon doux non abrasif (chiffon à lunettes) sans produit additionnel.



Pour avoir une vue globale du détail des menus à choisir, rendez-vous à la rubrique "Arborescence écran".

02 FONCTIONNEMENT GÉNÉRAL

AFFICHAGE EN FONCTION DU CONTEXTE



Un appui sur la molette permet d'accéder à des menus raccourcis suivant l'affichage à l'écran.

RADIO :

- 1 Activer / Désactiver TA
- 1 Activer / Désactiver RDS
- 1 Changer de bande
- 1 Info trafic (TA)
- 2 FM
- 2 AM

TÉLÉPHONE (en communication) :

- 1 Mode combiné
- 1 Mettre en attente

- 1 Tonalités DTMF
- 1 Raccrocher

LECTEURS MÉDIAS MUSICAUX, CD ou USB (selon média) :

Modes de lecture :

- 1 Normal
- 1 Aléatoire
- 1 Aléatoire sur tout le média
- 1 Répétition

CARTE PLEIN ÉCRAN OU CARTE FENÊTRÉE :

- 1 Arrêter / Reprendre guidage

- 1 Choix destination
- 2 Saisir une adresse
- 2 Répertoire
- 2 Coordonnées GPS
- 1 Dévier le parcours
- 1 Déplacer la carte
- 2 Infos sur ce lieu
- 2 Choisir comme destination
- 2 Choisir comme étape
- 2 Mémoriser ce lieu (contacts)
- 2 Sortir du mode carte
- 1 Critères de guidage

03 COMMANDES AU VOLANT

RADIO : sélection station mémorisée précédente/suivante.
Sélection élément suivant dans le carnet d'adresses.

RADIO : passage à la radio suivante de la Liste.

Appui long : recherche automatique fréquence supérieure.

CD : sélection de la plage suivante.

CD : pression continue : avance rapide.

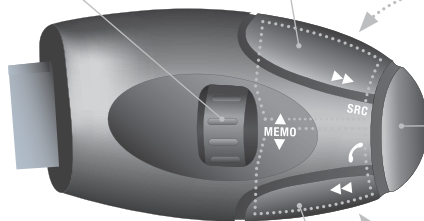

Augmentation du volume.

Changement de source sonore.
Lancement d'un appel à partir du carnet d'adresses.
Décrocher/Raccrocher le téléphone.
Pression de plus de 2 secondes : accès au carnet d'adresses.

Silence ; couper le son : par appui simultané sur les touches augmentation et diminution du volume.
Rétablir le son : par appui sur une des deux touches du volume.

Diminution du volume.

RADIO : passage à la radio précédente de la Liste.

Appui long : recherche automatique fréquence inférieure.

CD : sélection de la plage précédente.

CD : pression continue : retour rapide.

04 RÉGLAGES AUDIO

1



Ils sont accessibles par la touche **MUSIC** située en façade ou par un appui long sur la touche **RADIO** selon la source écoutée.

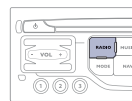
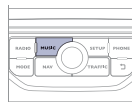

!

La répartition (ou spatialisation grâce au système Arkamys®) du son est un traitement audio qui permet d'adapter la qualité sonore, en fonction du nombre d'auditeurs dans le véhicule.

2

- "Ambiance" (6 ambiances au choix)
- "Grave"
- "Aigu"
- "Loudness" (Activer/Désactiver)
- "Répartition" ("Conducteur", "Tous passagers")
- "Balance Ga-Dr" (Gauche/Droite)
- "Balance Av-Ar" (Avant/Arrière)
- "Volume auto." en fonction de la vitesse (Activer/Désactiver)

!

Les réglages audio (**Ambiance, Grave, Aigu, Loudness**) sont différents et indépendants pour chaque source sonore.

Les réglages de répartition et de balances sont communs à toutes les sources.

05 NAVIGATION - GUIDAGE

Accès au menu "NAVIGATION"



Appuyer sur **NAV**.

Un appui court sur l'extrémité de la commande d'éclairage permet de répéter la dernière consigne de navigation.



Consulter le réseau PEUGEOT pour vous procurer les mises à jour de la cartographie.

Pour effacer les dernières destinations, sélectionnez "**Options**" dans le menu navigation puis sélectionner "**Effacer les dernières destinations**" et valider. Sélectionner "**Oui**" puis valider. Effacer une seule destination n'est pas possible.

Basculer de la liste au menu (gauche/droite).











ou

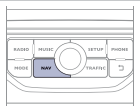

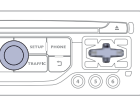

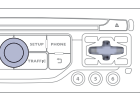

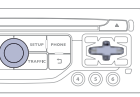

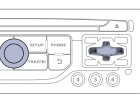
05 NAVIGATION - GUIDAGE

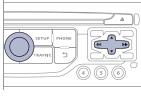
CHOIX D'UNE DESTINATION

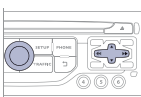
VERS UNE NOUVELLE DESTINATION

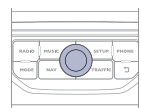
1		Appuyer sur NAV pour afficher le menu " Navigation - guidage ".	
2		Sélectionner " Choix destination " et valider, puis sélectionner " Saisir une adresse " et valider.	
3		Sélectionner la fonction " Pays " puis valider.	
4		Sélectionner la fonction " Ville " puis valider, pour enregistrer la ville de destination.	
5		Sélectionner les lettres de la ville une à une en validant avec la molette, entre chacune.	

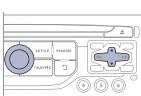
6		Sélectionner la ville dans la liste proposée puis valider. La liste prédéfinie (par la saisie des premières lettres) des villes du pays choisi est directement accessible en validant " Liste " à l'écran.	
7		Tourner la molette et sélectionner " OK " puis valider.	
8		Compléter, si possible, les informations " Voie " et " Numéro/Intersection " de la même façon.	
		Sélectionner " Archiver " pour enregistrer l'adresse saisie dans une fiche contact. Le système permet d'enregistrer jusqu'à 400 fiches.	
9		Valider " OK " pour démarrer le guidage.	
10		Sélectionner le critère de guidage : " Le plus rapide ", " Le plus court " ou optimisé " Distance / Temps ", puis sélectionner les critères de restriction souhaité : " Avec péages ", " Avec ferryboat ", ou " Infos trafic " puis valider " OK ".	

05 NAVIGATION - GUIDAGE

CHOIX D'UNE DESTINATION

VERS UNE DES DERNIÈRES DESTINATIONS

1



Appuyer sur **NAV** pour afficher le menu "**Navigation - guidage**".

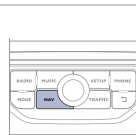

2



Sélectionner la destination souhaitée et valider pour démarrer le guidage.

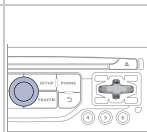

Supprimer les dernières destinations :

- Appuyer sur "**NAV**".
- Sélectionner "**Options**" et valider.
- Sélectionner "**Effacer les dernières destinations**" et valider.

VERS UN CONTACT DU RÉPERTOIRE

i

La navigation vers un contact importé du téléphone n'est possible que si l'adresse est compatible avec le système.

1



Appuyer sur **NAV** pour afficher le menu "**Navigation - guidage**".

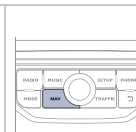

2



Sélectionner "**Choix destination**" et valider puis sélectionner "**Répertoire**" et valider.

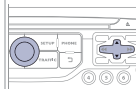

3



Sélectionner la destination choisie parmi les contacts et valider "**OK**" pour démarrer le guidage.

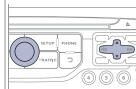

05 NAVIGATION - GUIDAGE

VERS DES COORDONNÉES GPS

1



Appuyer sur **NAV** pour afficher le menu "**Navigation - guidage**".

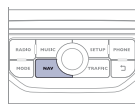

2



Sélectionner "**Choix destination**" et valider puis sélectionner "**Coordonnées GPS**" et valider.

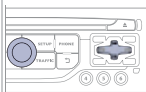

3



Saisir les coordonnées GPS et valider "**OK**" pour démarrer le guidage.

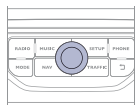

VERS UN POINT DE LA CARTE

1



Lorsque la carte est affichée, appuyer sur **OK** pour afficher le menu contextuel. Sélectionner "**Déplacer la carte**" et valider.

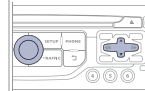

2



Déplacer le curseur à l'aide du désignateur pour cibler la destination choisie.

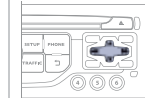

3



Appuyer sur **OK** pour afficher le menu contextuel du mode "**Déplacer la carte**".

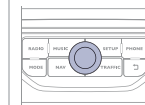

4



Sélectionner "**Choisir comme destination**" ou "**Choisir comme étape**" et valider.

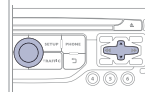

05 NAVIGATION - GUIDAGE

VERS DES POINTS D'INTÉRÊTS (POI)

Les points d'intérêts (POI) signalent l'ensemble des lieux de services à proximité (hôtels, commerces variés, aéroports...).

1



Appuyer sur **NAV** pour afficher le menu "**Navigation - guidage**".

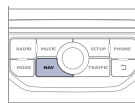

2



Sélectionner "**Choix destination**" et valider, puis sélectionner "**Saisir une adresse**" et valider.

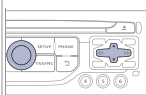

3



Pour choisir un POI proche de votre lieu actuel, sélectionner "**POI**" et valider, puis sélectionner "**Autour du lieu actuel**" et valider.

Pour choisir un POI en tant qu'étape d'un parcours, sélectionner "**POI**" et valider, puis sélectionner "**Sur l'itinéraire**" et valider.

Pour choisir un POI en tant que destination, renseigner d'abord le pays et la ville (voir paragraphe "Vers une nouvelle destination"), sélectionner "**POI**" et valider, enfin sélectionner "**Proche**" et valider.

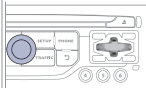

Sélectionner "**Rechercher par nom**" permet de rechercher les POI par leur nom et non par rapport à la distance.

4



Rechercher le POI dans les catégories proposées en pages suivantes.

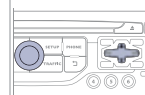

5



Sélectionner le POI et valider "**OK**" pour démarrer le guidage.

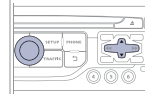













05 NAVIGATION - GUIDAGE











Cette icône apparaît lorsque plusieurs POI sont regroupés dans la même zone. Un zoom sur cet icône permet de détailler les POI.



LISTE DES PRINCIPAUX POINTS D'INTÉRÊTS (POI)

-  Station service
-  Garage
-  PEUGEOT
-  Circuit automobile
-  Parking couvert
-  Parking
-  Aire de repos
-  Hôtel
-  Restaurant
-  Cafétéria
-  Chambre d'hôtes
-  Aéroport

-  Gare ferroviaire
-  Gare routière
-  Gare maritime
-  Site industriel
-  Supermarché
-  Banque
-  Distributeur automatique
-  Complexe sportif, Centre sportif, Terrain de sport
-  Piscine
-  Station de sports d'hiver
-  Spectacle, exposition
-  Cinéma

-  Parcs d'attractions
-  Hôpital, Pharmacie, Clinique vétérinaire
-  Poste de police
-  Ecole
-  Université
-  Mairie
-  Poste
-  Musée, Culture, Théâtre, Monument historique
-  Office de tourisme, Attraction touristique
-  Zone à risques*

La procédure détaillée de la mise à jour des POI est disponible sur le site "<http://peugeot.navigation.com>".

* Selon disponibilité pays.

05 NAVIGATION - GUIDAGE

PARAMÉTRAGE DES ALERTES ZONES À RISQUES

1



Appuyer sur **NAV** pour afficher le menu "**Navigation - guidage**".

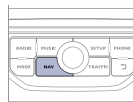

2



Sélectionner "**Options**" et valider, puis sélectionner "**Paramétrer les zones à risques**" et valider.

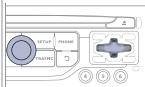

3



Il est possible alors de sélectionner :

- "Alerte visuelle"
- "Alerte sonore"
- "Alerter uniquement en guidage"
- "Alerter uniquement en survitesse".

Le choix du délai d'annonce permet de définir le temps précédant l'alerte "Zone à risques".

Sélectionner "**OK**" pour valider l'écran.

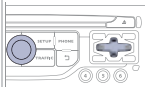

Ces fonctions ne sont disponibles que si les zones à risques ont été téléchargées et installées sur le système.

La procédure détaillée de la mise à jour des zones à risques est disponible sur le site www.peugeot.com.

05 NAVIGATION - GUIDAGE

AJOUTER UNE ÉTAPE

1



Appuyer sur **NAV** pour afficher le menu "**Navigation - guidage**".

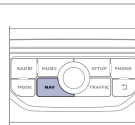

2



Sélectionner "**Étapes et itinéraire**" puis valider.

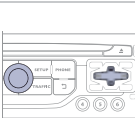

3



Sélectionner "**Ajouter une étape**" puis valider.
L'adresse de l'étape est renseignée comme une destination, par "**Saisir une adresse**", contact du "**Répertoire**", ou "**Dernières destinations**".

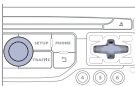

4



Sélectionner "**Proximité**" pour indiquer un passage à proximité de l'étape ou "**Strict**" pour un passage par l'étape.
Valider "**OK**" pour démarrer le guidage, et donner une orientation générale à l'itinéraire de guidage.

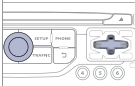

ORGANISER LES ÉTAPES

1



Pour organiser les étapes, recommencer les opérations 1 à 2, puis sélectionner "**Ordonner / Supprimer des étapes**" et valider.

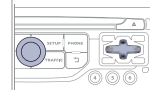

2



Sélectionner l'étape que vous souhaitez déplacer dans le classement.

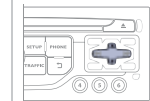

3



Sélectionner et valider pour enregistrer les modifications.

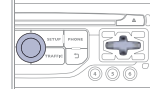

Sélectionner "**Supprimer**" pour supprimer l'étape.

05 NAVIGATION - GUIDAGE

OPTIONS DE GUIDAGE

CRITÈRES DE CALCUL

1

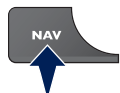

Appuyer sur **NAV** pour afficher le menu "Navigation - guidage".

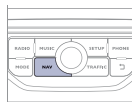

2



Sélectionner "**Options**" et valider.

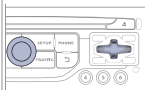

3



Sélectionner "**Définir les critères de calcul**" et valider.

Cette fonction permet de modifier :

- les critères de guidages ("**Le plus rapide**", "**Le plus court**", "**Distance / Temps**"),
- les critères d'exclusion ("**Avec péages**" ou "**Avec ferryboat**"),
- la prise en compte du trafic ("**Infos trafic**").



i

Si la prise en compte du trafic (infos trafic) est demandée, le système proposera une déviation, en cas d'évènement sur l'itinéraire de guidage.

4



Sélectionner "**OK**" et valider pour enregistrer les modifications.



05 NAVIGATION - GUIDAGE

GESTION DE LA CARTE

CHOIX DES POINTS D'INTÉRÊTS AFFICHÉS SUR LA CARTE

1



Appuyer sur **NAV** pour afficher le menu "**Navigation - guidage**".

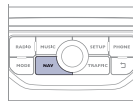

2



Sélectionner "**Gestion de la carte**" et valider.

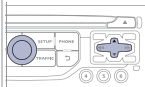

3



Sélectionner "**Détails de la carte**" et valider.

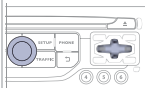

4



Sélectionner parmi les différentes catégories celles que vous voulez afficher à l'écran.

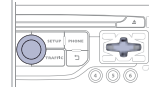

Sélectionner "**Par défaut**" pour ne faire apparaître sur la carte que "**Stations-services, garages**" et "**Zone à risques**" (si installées sur le système).

5



Sélectionner "**OK**" puis valider et sélectionner de nouveau "**OK**" puis valider pour enregistrer les modifications.

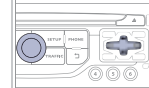

05 NAVIGATION - GUIDAGE

ORIENTATION DE LA CARTE

1



Appuyer sur **NAV** pour afficher le menu "**Navigation - guidage**".

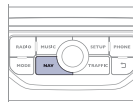

2



Sélectionner "**Gestion de la carte**" et valider.

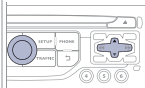

3



Sélectionner "**Orientation de la carte**" et valider.

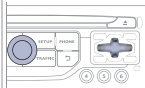

4



Sélectionner :

- "**Orientation véhicule**" pour que la carte s'oriente de façon à suivre le véhicule,
- "**Orientation Nord**" pour garder la carte toujours orientée vers le Nord,
- "**Perspective**" pour afficher une vue en perspective.

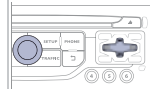

Le changement de couleur de la carte, différente en mode jour et en mode nuit, se configure par le menu "**SETUP**".



Les noms des rues sont visibles sur la carte à partir de l'échelle 100 m.

05 NAVIGATION - GUIDAGE

RÉGLAGE DE LA SYNTHÈSE VOCALE DU GUIDAGE

RÉGLAGE DU VOLUME/DÉSACTIVATION

Le réglage du volume sonore des consignes de guidage est également accessible par le menu "SETUP" / "Synthèse vocale".



Le volume sonore des consignes peut être réglé au moment de l'émission de la consigne par action sur la commande de réglage du volume sonore.

1



Appuyer sur **NAV** pour afficher le menu "Navigation - guidage".

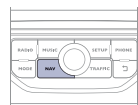

2



Sélectionner "**Options**" et valider.

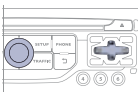

3



Sélectionner "**Régler la synthèse vocale**" et valider.

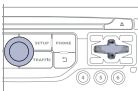

4



Sélectionner le graphe du volume et valider.

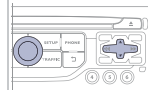

5



Régler le volume sonore au niveau souhaité et valider.

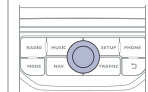

Sélectionner "**Désactiver**" pour désactiver les consignes vocales.

6



Sélectionner "**OK**" et valider.

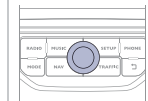

05 NAVIGATION - GUIDAGE

VOIX MASCULINE / VOIX FÉMININE

1



Appuyer sur **SETUP** pour afficher le menu de configuration.

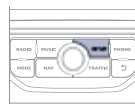

2



Sélectionner "**Synthèse vocale**" et valider.

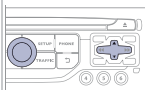

3



Sélectionner "**Voix masculine**" ou "**Voix féminine**" puis valider "**Oui**" pour activer une voix masculine ou féminine. Le système redémarre.

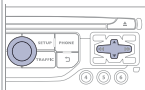

06 INFORMATIONS TRAFIC

Accès au menu "INFORMATIONS TRAFIC"



Appuyer sur "TRAFFIC".

"Informations trafic TMC"

Liste des messages TMC classés selon leur distance au véhicule.

"Filtre géographique"
"Choix station TMC" (automatique, manuel)
"Activer / Désactiver alerte trafic"

A diagram of the "Informations trafic TMC" screen. It features a list on the left and a menu on the right. A white play button icon is positioned above the menu. Two blue curved arrows at the bottom indicate switching between the list and the menu.

Basculer de la liste au menu (gauche/droite).



OU



06 INFORMATIONS TRAFIC

PARAMÉTRER LE FILTRAGE ET L’AFFICHAGE DES MESSAGES TMC

Les messages TMC (Trafic Message Channel) sont des informations relatives au trafic et aux conditions météorologiques, reçues en temps réel et transmises au conducteur sous forme d’annonces sonores et de visuels sur la carte de navigation.

Le système de guidage peut alors proposer un itinéraire de contournement.

1



Appuyer sur **TRAFFIC** pour afficher le menu "**Informations trafic TMC**".

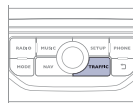

2



Sélectionner "**Filtre géographique**" et valider.

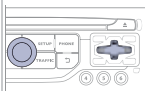

3



Le système propose au choix de :

- "**Conserver tous les messages**",
- ou
- "**Conserver les messages**"
 - "**Autour du véhicule**", (valider le kilométrage pour le modifier et choisir la distance),
 - "**Sur l’itinéraire de guidage**".

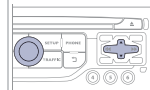

4



Valider "**OK**" pour enregistrer les modifications.

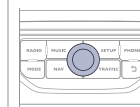

i

Nous préconisons :

- un filtre sur l’itinéraire et
- un filtre autour du véhicule de :
 - 20 km en agglomération,
 - 50 km sur autoroute.



06 INFORMATIONS TRAFIC

PRINCIPAUX VISUELS TMC

1 Triangle noir et bleu : informations générales, par exemple :

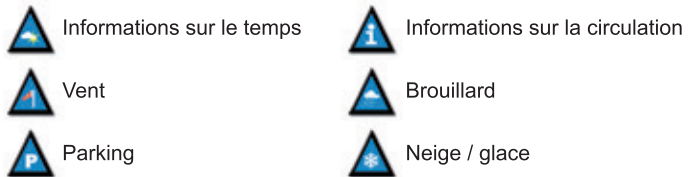

2 Triangle rouge et jaune : informations trafic, par exemple :



ÉCOUTER LES MESSAGES TA

! La fonction TA (Trafic Annonce) rend prioritaire l'écoute des messages d'alerte TA. Pour être active, cette fonction nécessite la réception correcte d'une station de radio émettant ce type de message. Dès l'émission d'une info trafic, le média en cours (Radio, CD, USB, ...) s'interrompt automatiquement pour diffuser le message TA. L'écoute normale du média reprend dès la fin de l'émission du message.

1  Appuyer sur **RADIO** pour afficher le menu "**Bande FM / AM**".



2  Sélectionner "**Options**" puis valider.

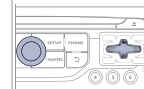

3  Activer ou désactiver "**Info trafic (TA)**" puis valider.

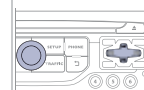

! Le volume sonore des annonces TA se règle uniquement lors de la diffusion de ce type d'alerte.

 A tout moment, activer ou désactiver la fonction en appuyant sur la touche.
Lors de l'annonce d'un message, appuyer sur la touche pour l'interrompre.

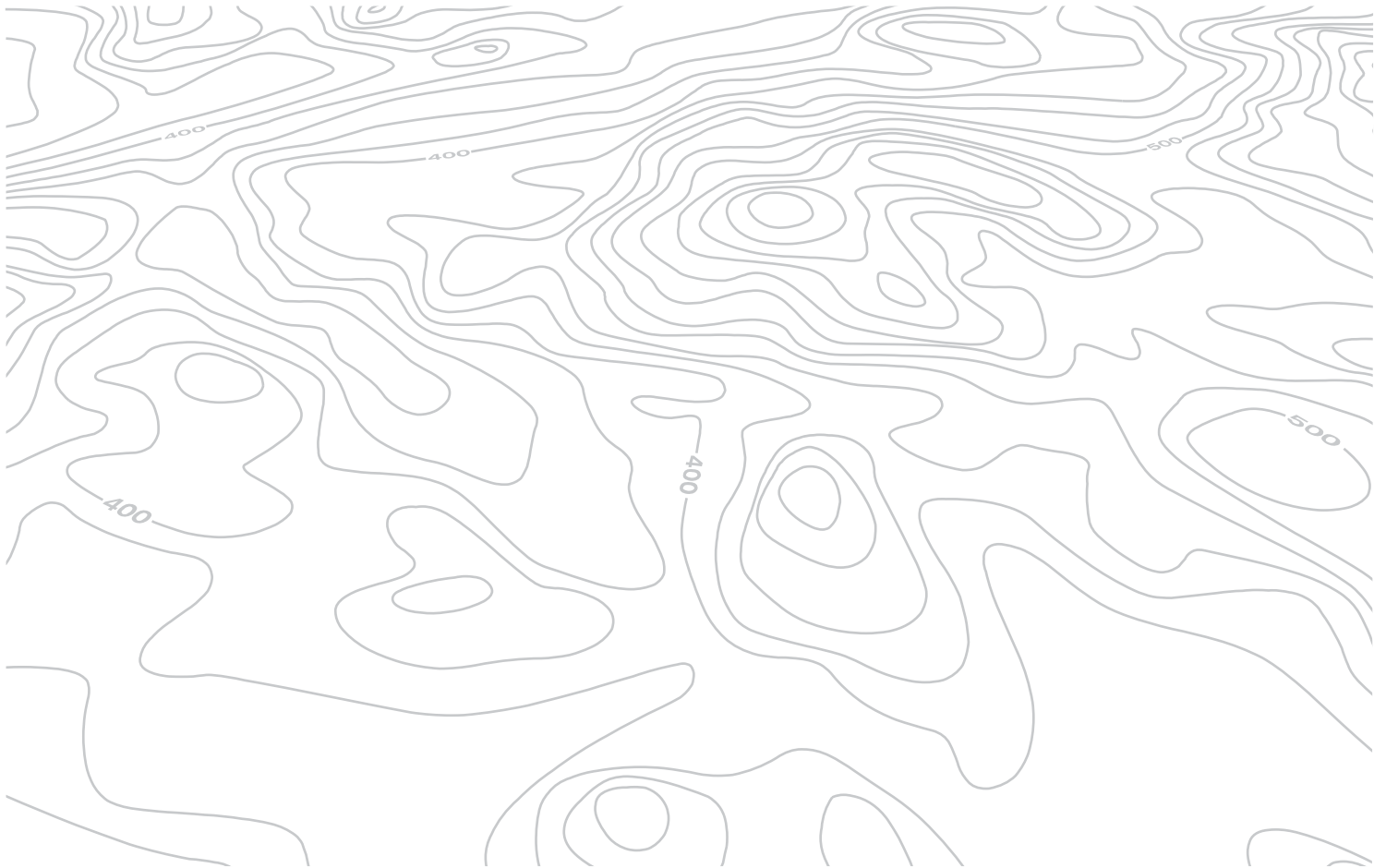

07 TÉLÉPHONER

Accès au menu "TÉLÉPHONE"



Appuyer sur **PHONE**.

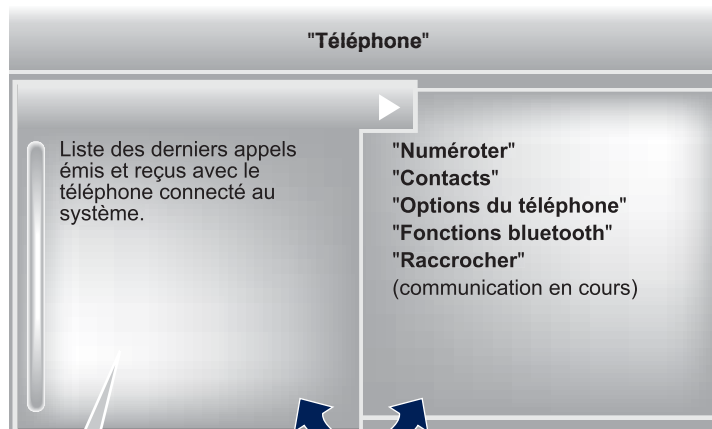

Dans le bandeau supérieur de l'affichage permanent



Aucun téléphone connecté.



Téléphone connecté.



Appel entrant.



Appel sortant.



Synchronisation du carnet d'adresses en cours.



Communication téléphonique en cours.

Pour lancer un appel, sélectionner un numéro de la liste et valider **"OK"** pour lancer l'appel.



La connexion d'un téléphone différent supprime la liste des derniers appels.

Basculer de la liste au menu (gauche/droite).



ou



07 TÉLÉPHONER

JUMELER UN TÉLÉPHONE BLUETOOTH PREMIÈRE CONNEXION

 Connectez-vous sur www.peugeot.pays pour plus d'informations (compatibilité, aide complémentaire, ...).

1



Activer la fonction Bluetooth du téléphone et s'assurer qu'il est "visible par tous" (configuration du téléphone).



2



Appuyer sur cette touche.

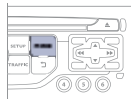

3



Sélectionner "**Fonctions bluetooth**" et valider.

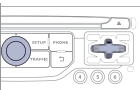

!

Pour des raisons de sécurité et parce qu'elles nécessitent une attention soutenue de la part du conducteur, les opérations de jumelage du téléphone mobile Bluetooth au système kit mains-libres de l'autoradio, doivent être réalisées **véhicule à l'arrêt**.

4



Sélectionner "**Recherche des périphériques**" et valider.
La liste des périphériques détectés s'affiche. Attendre que le bouton "**Connecter**" soit disponible.

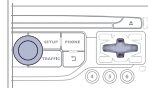

5



Sélectionner le nom du périphérique choisi dans la liste des périphériques détectés puis sélectionner "**Connecter**" et valider.

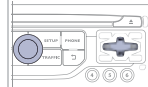

6



Le système propose de connecter le téléphone :

- en profil "**Mains libres**" (téléphone uniquement),
- en profil "**Audio**" (streaming : lecture des fichiers musicaux du téléphone),
- ou en "**Tous**" (pour sélectionner les deux profils).

Sélectionner "**OK**" et valider.

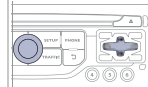

07 TÉLÉPHONER



Les services disponibles sont dépendants du réseau, de la carte SIM et de la compatibilité des appareils Bluetooth utilisés. Vérifiez sur le manuel de votre téléphone et auprès de votre opérateur, les services auxquels vous avez accès.



Le profil "**Mains libres**" est à utiliser de préférence si la lecture "Streaming" n'est pas souhaitée.



La capacité du système à ne connecter qu'un seul profil dépend du téléphone. Les deux profils peuvent se connecter par défaut.

7



Choisir un code pour la connexion puis valider "OK".

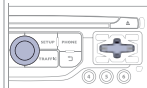

8

Saisir le même code sur le téléphone puis accepter la connexion.



Accepter ensuite la connexion automatique sur le téléphone, pour permettre au téléphone de se reconnecter automatiquement à chaque démarrage du véhicule.











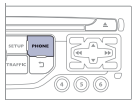

Selon le type de téléphone, le système vous demande d'accepter ou non le transfert de votre répertoire.

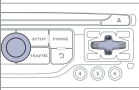

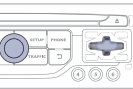
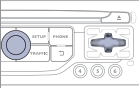
De retour dans le véhicule, le dernier téléphone connecté se reconnecte automatiquement, environ dans les 30 secondes qui suivent la mise du contact (Bluetooth activé et visible).
Pour modifier le profil de connexion automatique, désappairer le téléphone et recommencer l'appairage avec le profil souhaité.

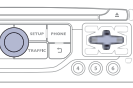

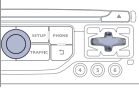

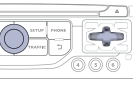





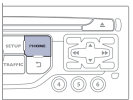

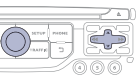
07 TÉLÉPHONER

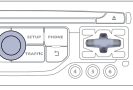
RÉPERTOIRE / SYNCHRONISATION DES CONTACTS

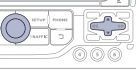
<p>1</p>  <p>Appuyer sur PHONE puis sélectionner "Gestion des contacts" et valider.</p>		<p>2d</p>  <p>Sélectionner "Importer tout" pour importer tous les contacts du téléphone et les enregistrer dans le système. Une fois importé, un contact reste visible quel que soit le téléphone connecté.</p>	
<p>2a</p>  <p>Sélectionner "Nouveau contact" pour enregistrer un nouveau contact.</p>		<p>2e</p> <p>Sélectionner les "Options de synchronisation" :</p> <ul style="list-style-type: none">- Pas de synchronisation : uniquement les contacts enregistrés dans le système (toujours présents).- Afficher contacts du téléphone : uniquement les contacts enregistrés dans le téléphone.- Afficher contacts de carte SIM : uniquement les contacts enregistrés dans la carte SIM.- Afficher tous les contacts : contacts de la carte SIM et du téléphone.	
<p>2b</p>  <p>Sélectionner "Tri par Nom/Prénom" pour choisir l'ordre d'apparition.</p>		<p>2f</p>  <p>Sélectionner "Etat mémoire contacts" pour connaître le nombre de contacts enregistrés dans le système ou importés, et la mémoire disponible.</p>	
<p>2c</p>  <p>Sélectionner "Supprimer tous les contacts" pour supprimer les contacts enregistrés dans le système.</p>			

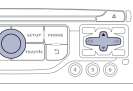
07 TÉLÉPHONER

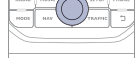
GESTION DES CONTACTS

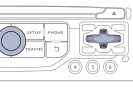
<p>1</p>  <p>Appuyer sur PHONE puis sélectionner "Contacts" et valider.</p>		<p>5</p>  <p>Sélectionner "Importer" pour copier un seul contact dans le système.</p>	
<p>2</p>  <p>Sélectionner le contact choisi et valider.</p>		<p>6</p>  <p>Sélectionner "Supprimer" pour supprimer un contact enregistré dans le système.</p>	
<p>3</p>  <p>Sélectionner "Appeler" pour lancer un appel.</p>		<p>7</p>  <p>Sélectionner OK</p> <p>ou</p>  <p>appuyer sur la touche retour pour sortir de ce menu.</p>	
<p>4</p>  <p>Sélectionner "Ouvrir" pour visualiser un contact extérieur ou modifier un contact enregistré dans le système.</p>		<p>Supprimer les adresses enregistrées dans le répertoire :</p> <ul style="list-style-type: none">- Appuyer sur PHONE.- Sélectionner "Contacts".- Sélectionner "Afficher contacts" et valider, puis sélectionner l'adresse.- Sélectionner "Supprimer" et valider. <p>(Cette manipulation devra s'effectuer contact par contact).</p>	
<p>i Il est nécessaire d'importer un contact externe pour le modifier. Il sera enregistré dans le système. Il n'est pas possible de modifier ou supprimer les contacts du téléphone ou de la carte SIM via la connexion Bluetooth.</p>			

07 TÉLÉPHONER

PASSER UN APPEL

APPELER UN NOUVEAU NUMÉRO

1



Appuyer deux fois sur **PHONE**.

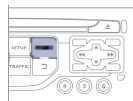

2



Sélectionner "**Numéroter**" puis valider.

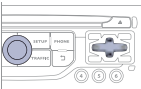

3



Composer le numéro de téléphone à l'aide du clavier virtuel en sélectionnant et validant les chiffres un à un. Valider "**OK**" pour lancer l'appel.

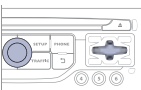

L'utilisation du téléphone est déconseillée en conduisant. Il est recommandé de stationner en sécurité ou de privilégier l'utilisation des commandes au volant.

APPELER UN CONTACT

1



Appuyer sur **TEL** ou deux fois sur **PHONE**.

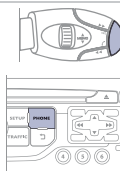

2



Sélectionner "**Contacts**" puis valider.

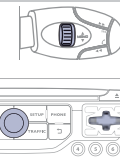

3



Sélectionner le contact choisi et valider. Si l'accès s'est fait par la touche **PHONE**, sélectionner "**Appeler**" et valider.

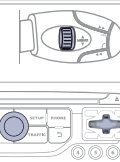

4



Sélectionner le numéro et valider pour lancer l'appel.

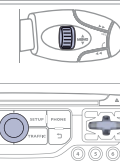

07 TÉLÉPHONER

APPELER UN DES DERNIERS NUMÉROS COMPOSÉS

1



Appuyer sur **TEL**, sélectionner "**Journal des appels**" et valider,



ou



Appuyer sur **PHONE** pour afficher le journal des appels.

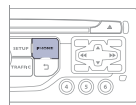

2



Sélectionner le numéro choisi et valider.

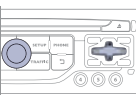

Pour effacer le journal des appels, appuyer deux fois sur **PHONE**, sélectionner "**Fonctions du téléphone**" et valider puis sélectionner "**Effacer le journal des appels**" et valider.

RACCROCHER UN APPEL

1a



Appuyer sur **PHONE** puis sélectionner "**OK**" pour raccrocher.

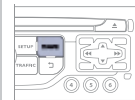

1b



Ou faire un appui long sur la touche **TEL** des commandes au volant.



1c



Ou faire deux appuis courts sur la touche **TEL** des commandes au volant.



1d



Ou appuyer sur la touche **MODE**, autant de fois que nécessaire, jusqu'à l'affichage de l'écran téléphone.



Appuyer sur la commande "**OK**" pour afficher le menu contextuel puis sélectionner "**Raccrocher**" et valider.

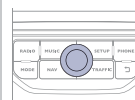

07 TÉLÉPHONER

RECEVOIR UN APPEL

1

Un appel entrant est annoncé par une sonnerie et un affichage superposé sur l'écran.

2



"Oui" pour accepter l'appel est sélectionné par défaut.
Appuyer sur "**OK**" pour accepter l'appel.
Sélectionner "**Non**" et valider pour refuser l'appel.

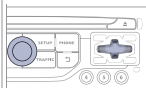









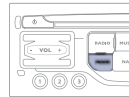
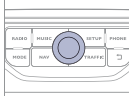

Un appui court sur la touche **TEL** accepte un appel entrant.
Un appui long la touche **TEL** refuse un appel entrant.

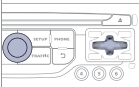

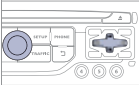
07 TÉLÉPHONER

OPTIONS EN COURS D'APPEL*

<p>1</p>  <p>En cours de communication, effectuer des appuis successifs sur la touche MODE pour sélectionner l'affichage de l'écran téléphone, puis appuyer sur la commande "OK" pour accéder au menu contextuel.</p>  <p>Ou faire un appui court sur cette touche.</p> 	  	<p>2c</p>  <p>Sélectionner "Tonalités DTMF" pour utiliser le clavier numérique, afin de naviguer dans le menu d'un serveur vocal interactif.</p> 	<p>2d</p>  <p>Sélectionner "Raccrocher" pour terminer l'appel.</p> 	  <p>Il est possible de réaliser une conférence à 3 en lançant successivement 2 appels*. Sélectionner "Conférence" dans le menu contextuel accessible depuis cette touche.</p> 
--	---	--	--	---

* Selon compatibilité téléphone et abonnement.

07 TÉLÉPHONER

GESTION DES TÉLÉPHONES APPAIRÉS

1	 Appuyer deux fois sur PHONE .	
2	 Sélectionner " Fonctions bluetooth ".	
3	 Sélectionner " Liste des périphériques connus " et valider. Il est possible de : <ul style="list-style-type: none">- "Connecter" ou "Déconnecter" le téléphone choisi,- supprimer l'appairage du téléphone choisi. Il est possible également de supprimer tous les appairages.	

RÉGLAGE DE LA SONNERIE

1	 Appuyer deux fois sur PHONE .	
2	 Sélectionner " Fonctions du téléphone " et valider.	
3	 Sélectionner " Options de la sonnerie " et valider.	
4	 Vous pouvez régler le volume et le type de sonnerie diffusée.	
5	 Sélectionner " OK " et valider pour enregistrer les modifications.	

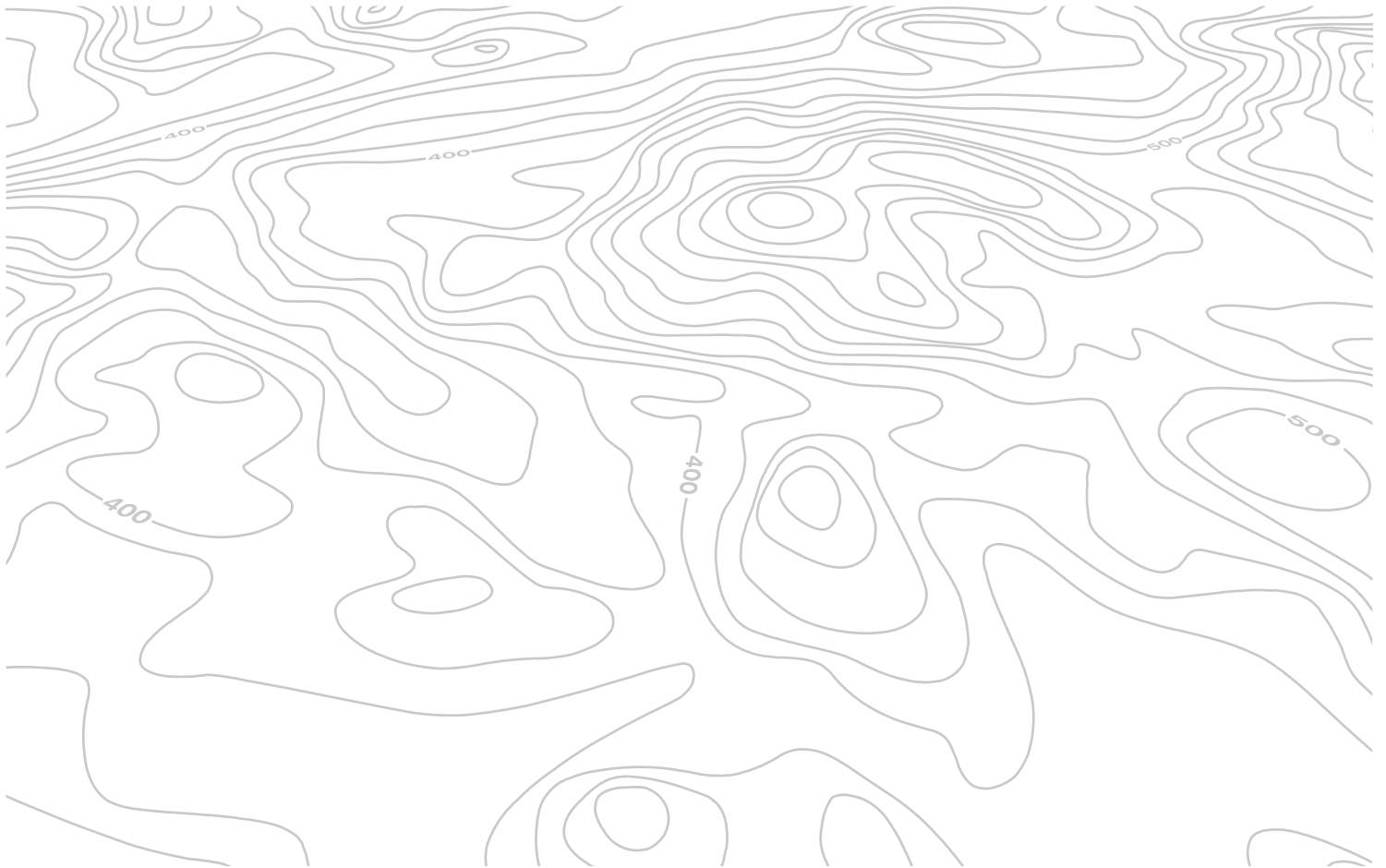

08 RADIO

Accès au menu "RADIO"



Appuyer sur **RADIO**.

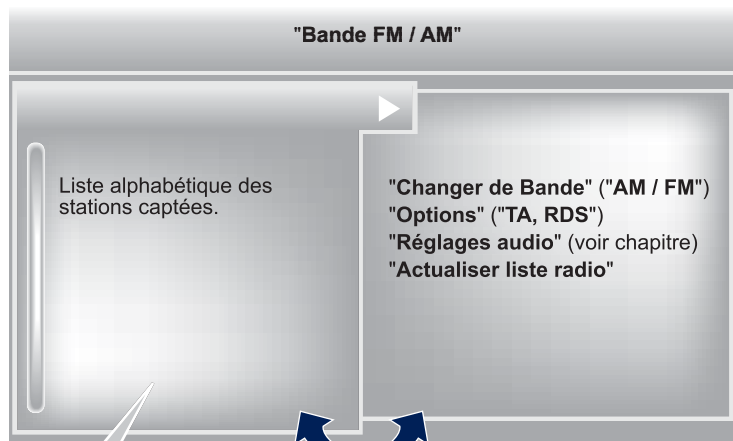

Liste alphabétique des stations captées.

"Changer de Bande" ("AM / FM")
"Options" ("TA, RDS")
"Réglages audio" (voir chapitre)
"Actualiser liste radio"

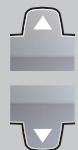

Appuyer sur ▲ ou ▼ ou utiliser la commande rotative pour sélectionner la station précédente ou suivante de la liste.

Basculer de la liste au menu (gauche/droite).



ou



08 RADIO

CHANGER DE BANDE



L'environnement extérieur (colline, immeuble, tunnel, parking, sous-sol...) peut perturber la réception, y compris en mode de suivi RDS. Ce phénomène est normal dans la propagation des ondes radio et ne traduit en aucune manière une défaillance de l'autoradio.

1



Appuyer sur **RADIO** ou appuyer sur **"OK"** pour afficher le menu contextuel.

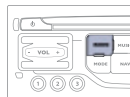

2



Sélectionner **"Changer de bande"**.

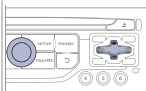

3



Sélectionner **"AM / FM"** et valider.

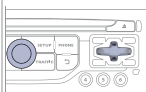

SÉLECTIONNER UNE STATION



La qualité de la réception est représentée par le nombre d'ondes actives sur ce symbole.

1a



Par liste alphabétique

Appuyer sur **RADIO**, sélectionner la radio de votre choix et valider.



1b



Par recherche automatique de fréquence

Appuyer sur **◀** ou **▶** pour la recherche automatique de la radio de fréquence inférieure ou supérieure.

Ou tourner la molette des commandes au volant.

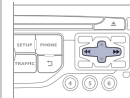

1c



Par recherche manuelle de fréquence

Appuyer sur **▲** ou **▼** pour régler la fréquence pas à pas.

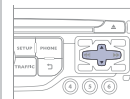

08 RADIO

MÉMORISATION D'UNE STATION

1



Après avoir sélectionné une station, appuyer sur l'une des touches du clavier numérique pendant plus de 2 secondes pour mémoriser la station écoutée. Un bip sonore valide la mémorisation.

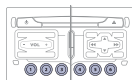

2



Appuyer sur la touche du clavier numérique pour rappeler la radio mémorisée.
Ou appuyer puis tourner la molette des commandes au volant.

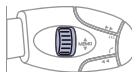
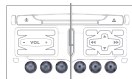

ACTIVER / DÉACTIVER LE RDS



Le RDS, si activé, permet de continuer à écouter une même station grâce au suivi de fréquence. Cependant, dans certaines conditions, le suivi de cette station RDS n'est pas assuré sur tout le pays, les stations de radio ne couvrant pas 100% du territoire. Cela explique la perte de réception de la station lors d'un trajet.

1



Appuyer sur **RADIO**.



2



Sélectionner "**Options**" puis valider.

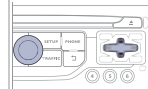

3



Activer ou désactiver "**Suivi RDS**" puis valider.

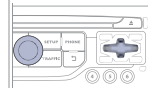

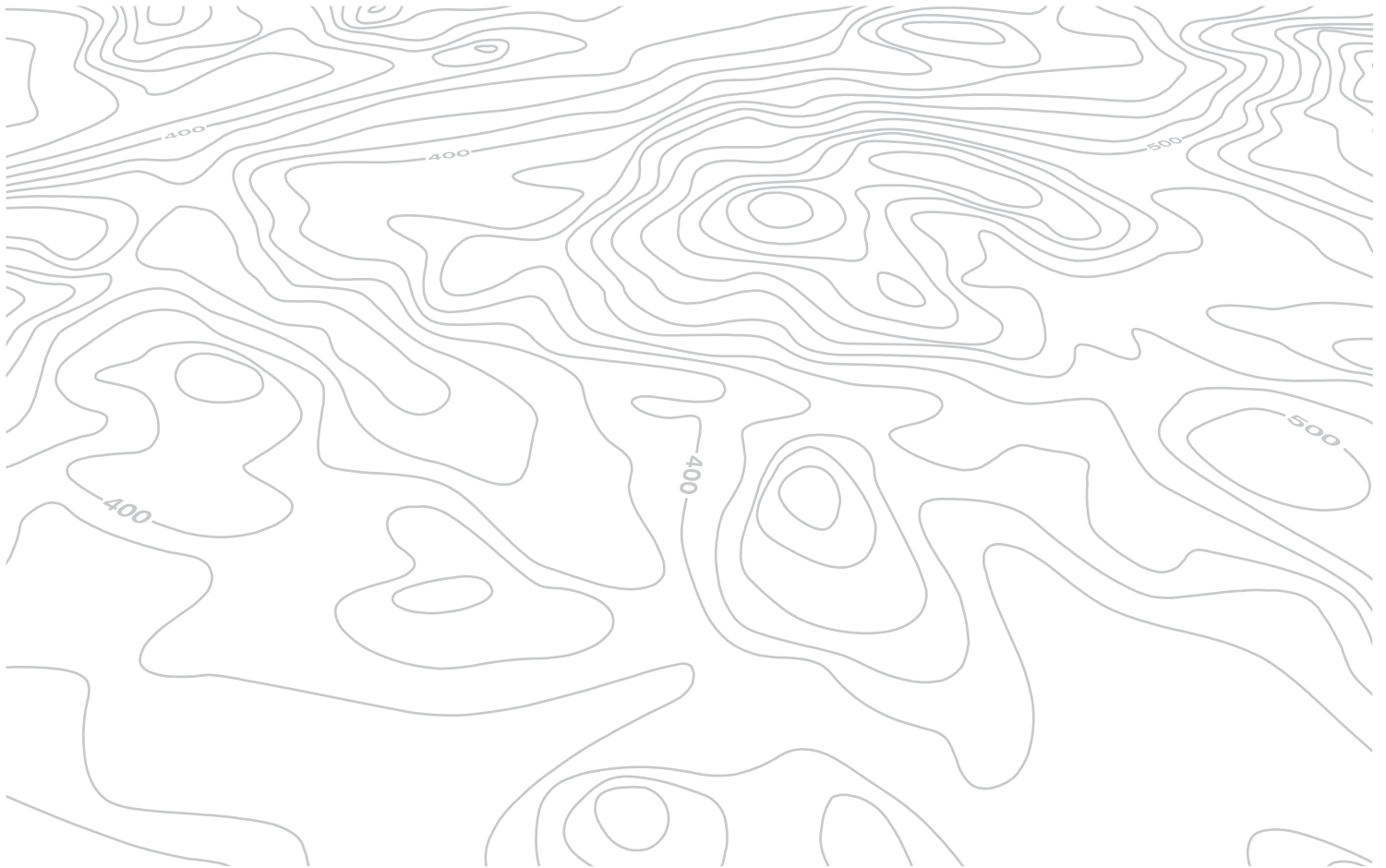

09 LECTEURS MÉDIAS MUSICAUX

Accès au menu "LECTEURS MÉDIAS MUSICAUX"



Appuyer sur **MUSIC**.



Basculer de la liste au menu (gauche/droite).



ou



09 LECTEURS MÉDIAS MUSICAUX

CD, CD MP3, LECTEUR USB

INFORMATIONS ET CONSEILS



L'autoradio lit les fichiers audio avec l'extension ".wma, .aac, .flac, .ogg, .mp3" avec un débit compris entre 32 Kbps et 320 Kbps.
Il supporte aussi le mode VBR (Variable Bit Rate).
Tout autre type de fichier (.mp4, .m3u, ...) ne peut être lu.
Les fichiers WMA doivent être de type wma 9 standard.
Les fréquences d'échantillonnage supportées sont 11, 22, 44 et 48 KHz.



Il est conseillé de rédiger les noms de fichiers avec moins de 20 caractères en excluant les caractères particuliers (ex : " " ? ; ù) afin d'éviter tout problème de lecture ou d'affichage.



Pour pouvoir lire un CDR ou un CDRW gravé, sélectionner lors de la gravure les standards ISO 9660 niveau 1, 2 ou Joliet de préférence.
Si le disque est gravé dans un autre format, il est possible que la lecture ne s'effectue pas correctement.
Sur un même disque, il est recommandé de toujours utiliser le même standard de gravure, avec une vitesse la plus faible possible (4x maximum) pour une qualité acoustique optimale.
Dans le cas particulier d'un CD multi-sessions, le standard Joliet est recommandé.



Le système supporte les lecteurs nomades USB Mass Storage ou iPod via la prise USB (câble adapté non fourni).

Si une clé USB multi-partitionnée est connectée au système, seule la première partition est reconnue.

La gestion du périphérique se fait par les commandes du système audio.

Le nombre de pistes est limité à 2000 maximum, 999 pistes par dossier.

Si la consommation de courant dépasse 500 mA sur le port USB, le système passe en mode de protection et le désactive.

Les autres périphériques, non reconnus par le système lors de la connexion, doivent être branchés à la prise auxiliaire à l'aide d'un câble Jack (non fourni).



Pour être lue, une clé USB doit être formatée en FAT 16 ou 32.



Le système ne supporte pas fonctionnellement un lecteur Apple® et une clé USB branchés simultanément.



Il est recommandé d'utiliser des câbles USB officiels Apple® pour garantir une utilisation conforme.

09 LECTEURS MÉDIAS MUSICAUX

SOURCES



Insérer le CD dans le lecteur, insérer la clé USB dans la prise USB ou brancher le périphérique USB à la prise USB à l'aide d'un câble adapté (non fourni).



Le système constitue des listes de lecture (mémoire temporaire) dont le temps de création peut prendre de quelques secondes à plusieurs minutes à la première connexion.

Réduire le nombre de fichiers autres que musicaux et le nombre de répertoire permet de diminuer ce temps d'attente.

Les listes de lecture sont actualisées à chaque coupure du contact ou connexion d'une clé USB. Néanmoins, l'autoradio mémorise ces listes et si elles n'ont pas été modifiées, le temps de chargement sera réduit.

La lecture commence automatiquement après un temps qui dépend de la capacité de la clé USB.



CHOIX DE LA SOURCE



La touche **SOURCE** des commandes au volant permet de passer directement au média suivant.

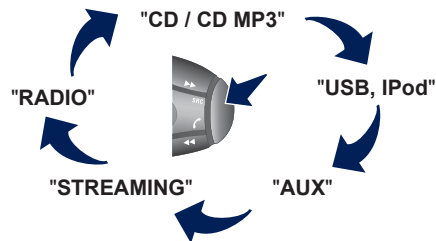

1



Appuyer sur **MUSIC** pour afficher le menu **"MEDIA"**.

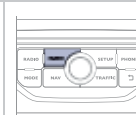

2





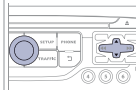







Sélectionner **"Media suivant"** et valider.













Répéter l'opération autant que nécessaire pour obtenir le média souhaité (à l'exception de la radio accessible par **SOURCE** ou **RADIO**).

09 LECTEURS MÉDIAS MUSICAUX

CHOIX D'UNE PISTE DE LECTURE

Plage précédente.	 / 
Plage suivante.	 / 
Répertoire précédent.	
Répertoire suivant.	
Avance rapide.	Appui long  / 
Retour rapide.	Appui long  / 
Pause : appui long sur SRC .	

MUSIC : Liste des plages et des répertoires USB ou CD

	
Monter et descendre dans la liste.	 /  / 
Valider, descendre dans l'arborescence.	 /  / 
Remonter l'arborescence.	 +  /  / 

09 LECTEURS MÉDIAS MUSICAUX

CONNEXION LECTEURS APPLE®

1 Connecter le lecteur Apple® à la prise USB à l'aide d'un câble adapté (non fourni).
La lecture commence automatiquement.

2 Le pilotage se fait via les commandes du système audio.

i Les classements disponibles sont ceux du lecteur nomade connecté (artistes / albums / genres / playlists / audiobooks / podcasts).
Le classement utilisé par défaut est le classement par artistes. Pour modifier le classement utilisé, remonter l'arborescence jusqu'à son premier niveau puis sélectionner le classement souhaité (playlists par exemple) et valider pour descendre l'arborescence jusqu'à la piste souhaitée.

Le mode "Random morceaux" sur iPod® correspond au mode "Random" sur l'autoradio.

Le mode "Random album" sur iPod® correspond au mode "Random all" sur l'autoradio.

Le mode "Random morceaux" est restitué par défaut lors de la connexion.

i La version du logiciel de l'autoradio peut être incompatible avec la génération de votre lecteur Apple®.
La liste des équipements compatibles et la mise à jour du logiciel sont disponibles auprès du réseau PEUGEOT.

STREAMING AUDIO



Le streaming permet d'écouter les fichiers audio du téléphone via les haut-parleurs du véhicule.

1

Connecter le téléphone : voir le chapitre "TÉLÉPHONER".
Choisir le profil "**Audio**" ou "**Tous**".

2

Si la lecture ne commence pas automatiquement, il peut être nécessaire de lancer la lecture audio à partir du téléphone.
Le pilotage se fait via le périphérique ou en utilisant les touches à partir de l'autoradio.

!

Une fois connecté en streaming, le téléphone est considéré comme une source média.
Il est recommandé d'activer le mode "**Répétition**" sur le périphérique Bluetooth.

09 LECTEURS MÉDIAS MUSICAUX

UTILISER L'ENTRÉE AUXILIAIRE (AUX) CÂBLE AUDIO JACK/USB NON FOURNI

1

Brancher l'équipement nomade (lecteur MP3/WMA...) à la prise audio JACK ou au port USB, à l'aide d'un câble audio adapté.

2



Appuyer sur **MUSIC** pour afficher le menu "**MUSIC**".

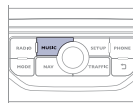

3



Sélectionner "**Activer / Désactiver source aux**" et valider.

Régler d'abord le volume de votre équipement nomade (niveau élevé). Régler ensuite le volume de votre autoradio.

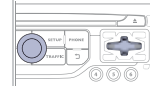

!

Le pilotage des commandes se fait via l'équipement nomade.

10 CONFIGURATION

CONFIGURER L'AFFICHAGE

1



Appuyer sur **SETUP** pour afficher le menu "Configuration".

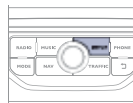

2



Sélectionner "Configuration affichage" et valider.

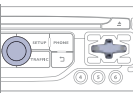

3a



Sélectionner "**Choisir la couleur**" et valider pour choisir l'harmonie de couleur de l'écran et le mode de présentation de la carte :

- mode jour,
- mode nuit,
- jour/nuit automatique, selon l'allumage des projecteurs.

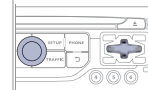

3b



Sélectionner "**Régler la luminosité**" et valider pour régler la luminosité de l'écran.

Appuyer sur "OK" pour enregistrer les modifications.

Les réglages de jour et de nuit sont indépendants.

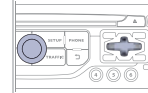

10 CONFIGURATION

RÉGLER LA DATE ET L'HEURE

1



Appuyer sur **SETUP** pour afficher le menu "**Configuration**".

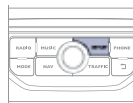

2



Sélectionner "**Configuration affichage**" et valider.

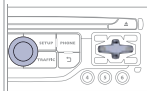

3



Sélectionner "**Régler la date et l'heure**" et valider.

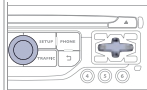

Sélectionner "**Synchroniser les minutes sur GPS**" pour que le réglage des minutes se fasse automatiquement par la réception satellite.

4



Sélectionner le paramètre à modifier. Le valider en appuyant sur la touche **OK**, puis modifier le paramètre et valider de nouveau pour enregistrer la modification.

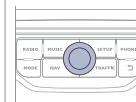

Régler les paramètres un par un. Sélectionner ensuite "**OK**" sur l'écran puis valider pour enregistrer le réglage.

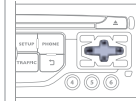

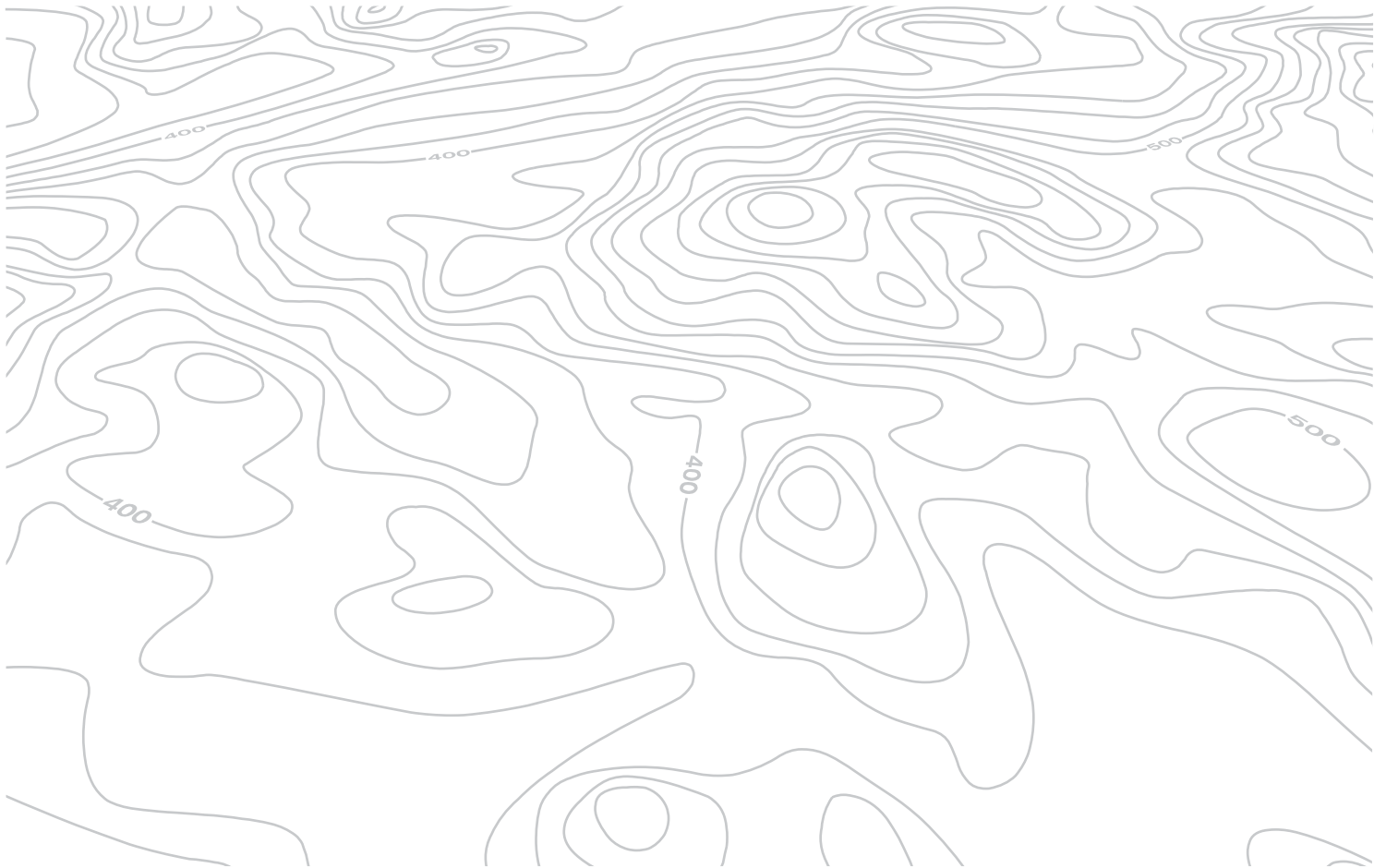

11 ORDINATEUR DE BORD

ORDINATEUR DE BORD

1

Appuyer plusieurs fois sur la touche **MODE** jusqu'à l'affichage de l'ordinateur de bord.



- L'onglet "véhicule" :
L'autonomie, la consommation instantanée et la distance restant à parcourir.
- L'onglet "1" (parcours 1) avec :
La vitesse moyenne, la consommation moyenne et la distance parcourue calculées sur le parcours "1".
- L'onglet "2" (parcours 2) avec les mêmes caractéristiques pour un second parcours.

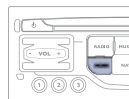

Chaque pression sur le bouton, situé à l'extrémité de la commande d'essuie-vitre, permet d'afficher successivement les différentes données de l'ordinateur de bord, en fonction de l'écran.

QUELQUES DÉFINITIONS

i

Autonomie : affiche le nombre de kilomètres pouvant être parcourus avec le reste de carburant détecté dans le réservoir, en fonction de la consommation moyenne des derniers kilomètres parcourus.

Cette valeur affichée peut fortement varier à la suite d'un changement d'allure du véhicule ou du relief du parcours.

Dès que l'autonomie est inférieure à 30 km, des tirets s'affichent.

Après un complément de carburant d'au moins 10 litres, l'autonomie est recalculée et s'affiche dès qu'elle dépasse 100 km.

Si des tirets s'affichent durablement en roulant à la place des chiffres, consultez le réseau PEUGEOT.

Consommation instantanée : calculée et affichée qu'à partir de 30 km/h.

Consommation moyenne : c'est la quantité moyenne de carburant consommée depuis la dernière remise à zéro de l'ordinateur.

Distance parcourue : calculée à partir de la dernière remise à zéro de l'ordinateur de bord.

Distance restant à parcourir : calculée en référence à la destination finale, saisie par l'utilisateur. Si un guidage est activé, le système de navigation la calcule en instantané.

Vitesse moyenne : c'est la vitesse moyenne calculée depuis la dernière remise à zéro de l'ordinateur (contact mis).

12 ARBORESCENCE ÉCRAN



FONCTION PRINCIPALE

- 1 CHOIX A
 - 2 choix A1
 - 3 choix A2
- 1 CHOIX B...

MENU "Navigation - guidage"

- 1 **Choix destination**
 - 2 Saisir une adresse
 - 2 Répertoire
 - 2 Coordonnées GPS
- 1 **Étapes et itinéraire**
 - 2 Ajouter une étape
 - 3 Saisir une adresse
 - 3 Répertoire

- 3 Dernières destinations
- 2 Ordonner / Supprimer des étapes
- 2 Dévier le parcours
- 2 Destination choisie
- 1 **Options**
 - 2 Définir les critères de calcul
 - 3 Le plus rapide
 - 3 Le plus court
 - 3 Distance / Temps
 - 3 Avec péages
 - 3 Avec Ferry-boat
 - 3 Infos trafic
 - 2 Régler la synthèse vocale
 - 2 Effacer les dernières destinations
 - 2 Paramétrer les zones à risques

- 1 **Gestion de la carte**
 - 2 Orientation de la carte
 - 3 Orientation véhicule
 - 3 Orientation Nord
 - 3 Perspective
 - 2 Détails de la carte
 - 2 Déplacer la carte
 - 2 Cartographie et mise à jour
 - 2 Description de la base zone à risques
- 1 **Arrêter / Reprendre guidage**
 - 2 Le plus rapide
 - 2 Le plus court
 - 2 Distance / Temps
 - 2 Avec péages
 - 2 Avec Ferry-boat
 - 2 Infos trafic

12 ARBORESCENCE ÉCRAN

MENU "TRAFFIC"

1 Filtre géographique

2 Conserver tous les messages

2 Conserver les messages

3 Autour du véhicule

3 Sur l'itinéraire de guidage

1 Choix station TMC

2 Suivi TMC automatique

2 Suivi TMC manuel

2 Liste des stations TMC

1 Activer / Désactiver alerte trafic

MENU "Téléphone"

1 Numéroté

1 Contacts

2 Appeler

2 Ouvrir

2 Importer

2 Supprimer

2 Annuler

1 Gestion des contacts

2 Nouveau contact

2 Tri par Prénom/Nom

2 Supprimer tous les contacts

2 Importer tout

2 Options de synchronisation

3 Pas de synchronisation

3 Afficher contacts du téléphone

3 Afficher contacts de carte SIM

3 Afficher tous les contacts

2 Etat mémoire contacts

1 Fonctions du téléphone

2 Options de la sonnerie

2 Effacer le journal des appels

1 Fonctions bluetooth

2 Liste des périphériques connus

3 Connecter

3 Déconnecter

3 Supprimer

3 Supprimer tout

3 Annuler

2 Recherche des périphériques

2 Renommer radiotéléphone

1 Raccrocher

12 ARBORESCENCE ÉCRAN

MENU "RADIO"

1 **Changer de Bande**

2 AM / FM

1 **Options**

2 Info trafic (TA)

2 Suivi RDS

1 **Réglages audio**

2 Ambiance

3 Aucun

3 Classique

3 Jazz

3 Rock

3 Techno

3 Vocal

2 Grave

2 Aigu

2 Loudness

3 **Activé / Désactivé**

2 Répartition

3 Conducteur

3 Tous passagers

2 Balance Ga-Dr

2 Balance Av-Ar

2 Volume auto.

3 **Activé / Désactivé**

1 **Actualiser liste radio**

MENU "MUSIC"

1 **Changer de Media**

2 CD

2 BT Streaming

2 USB/iPod

2 AUX

1 **Mode de lecture**

2 Normal

2 Aléatoire

2 Aléatoire sur tout le média

2 Répétition

1 **Réglages audio**

1 **Activer / Désactiver source aux**

12 ARBORESCENCE ÉCRAN

MENU "SETUP"

1 Configuration affichage

2 Choisir la couleur

3 Harmonie

3 Cartographie

4 Mode jour

4 Mode nuit

4 Jour/nuit auto.

2 Régler la luminosité

2 Régler la date et l'heure

2 Choisir les unités

1 Réglage de la synthèse vocale

2 Volume des consignes de guidage

2 Voix masculine/Voix féminine

1 Choix de la langue

2 Français

2 English

2 Italiano

2 Portuguese

2 Español

2 Deutsch

2 Nederlands

2 Türkçe

2 Polski

2 Русский

1 Paramètres véhicule*

2 Aide au stationnement

2 Fonctionnement des essuie-vitres

3 Enclench. essuie-vitre AR en MARCHE

2 Configuration éclairage

3 Durée éclairage d'accompagnement

3 Projecteurs directionnels

3 Eclairage d'ambiance

3 Fonction feux diurnes

1 Ordinateur de Bord

2 Journal des alertes

2 Etat des fonctions

* Les paramètres varient suivant le véhicule.

QUESTIONS FRÉQUENTES

Le tableau ci-après regroupe les réponses aux questions les plus fréquemment posées concernant votre autoradio.

QUESTION	RÉPONSE	SOLUTION
Le calcul de l'itinéraire n'aboutit pas.	Les critères de guidage sont peut être en contradiction avec la localisation actuelle (exclusion des routes à péage sur une autoroute à péage).	Vérifier les critères de guidage dans le Menu "Navigation" \ "Options" \ "Définir les critères de calcul".
Les POI n'apparaissent pas.	Les POI n'ont pas été sélectionnés.	Sélectionner les POI dans la liste des POI.
	Les POI n'ont pas été téléchargés.	Télécharger les POI sur le site : " http://peugeot.navigation.com ".
L'alerte sonore des "Zones à risques" ne fonctionne pas.	L'alerte sonore n'est pas active.	Activer l'alerte sonore dans le menu "Navigation - guidage" \ "Options" \ "Paramétrer les zones à risques".
Le système ne propose pas de dévier un événement sur le parcours.	Les critères de guidage ne prennent pas en compte les informations TMC.	Sélectionner la fonction "Infos trafic" dans la liste des critères de guidage.
Je reçois une alerte pour une "Zone à risques" qui n'est pas sur mon parcours.	Hors guidage, le système annonce toutes les "Zones à risques" positionnées dans un cône situé devant le véhicule. Il peut alerter pour des "Zones à risques" situées sur les routes proches ou parallèles.	Zoomer la carte afin de visualiser la position exacte de la "Zone à risques". Sélectionner "Sur l'itinéraire de guidage" pour ne plus être alerté hors guidage ou diminuer le délai d'annonce.

QUESTIONS FRÉQUENTES

QUESTION	RÉPONSE	SOLUTION
Certains embouteillages sur l'itinéraire ne sont pas indiqués en temps réel.	Au démarrage, le système met quelques minutes pour capter les informations trafic.	Attendre que les informations trafic soient bien reçues (affichage sur la carte des icônes d'informations trafic).
	Les filtres sont trop restreints.	Modifier les réglages "Filtre géographique".
	Dans certains pays, seuls les grands axes (autoroutes...) sont répertoriés pour les informations trafic.	Ce phénomène est normal. Le système est dépendant des informations trafic disponibles.
L'altitude ne s'affiche pas.	Au démarrage, l'initialisation du GPS peut mettre jusqu'à 3 minutes pour capter correctement plus de 4 satellites.	Attendre le démarrage complet du système. Vérifier que la couverture GPS est d'au moins 4 satellites (appui long sur la touche SETUP, puis sélectionner "Couverture GPS").
	Selon l'environnement géographique (tunnel...) ou la météo, les conditions de réception du signal GPS peuvent varier.	Ce phénomène est normal. Le système est dépendant des conditions de réception du signal GPS.
Je n'arrive pas à connecter mon téléphone Bluetooth.	Il est possible que le Bluetooth du téléphone soit désactivé ou l'appareil non visible.	<ul style="list-style-type: none"> - Vérifier que le Bluetooth de votre téléphone est activé. - Vérifier dans les paramètres du téléphone qu'il est "Visible par tous".
	Le téléphone Bluetooth n'est pas compatible avec le système.	Une liste des téléphones mobile Bluetooth compatibles est disponible dans le réseau.
Le son du téléphone connecté en Bluetooth est inaudible.	Le son dépend à la fois du système et du téléphone.	Augmenter le volume de l'autoradio, éventuellement au maximum et augmenter le son du téléphone si nécessaire.
	Le bruit ambiant influe sur la qualité de la communication téléphonique.	Réduisez le bruit ambiant (fermer les fenêtres, diminuer la ventilation, ralentir, ...).

QUESTIONS FRÉQUENTES

QUESTION	RÉPONSE	SOLUTION
Certains contacts apparaissent en double dans la liste.	Les options de synchronisation des contacts proposent de synchroniser les contacts de la carte SIM, les contacts du téléphone ou les deux. Lorsque les deux synchronisations sont sélectionnées, il est possible de voir certains contacts en double.	Choisir "Afficher contacts de carte SIM" ou "Afficher contacts du téléphone".
Les contacts ne sont pas classés dans l'ordre alphabétique.	Certains téléphones proposent des options d'affichage. Selon les paramètres choisis, les contacts peuvent être transférés dans un ordre spécifique.	Modifier les paramètres d'affichage du répertoire du téléphone.
Le système ne reçoit pas les SMS.	Le mode Bluetooth ne permet pas de transmettre les SMS au système.	
Le CD est éjecté systématiquement ou n'est pas lu par le lecteur.	<p>Le CD est placé à l'envers, illisible, ne contient pas de données audio ou contient un format audio illisible par l'autoradio.</p> <p>Le CD a été gravé dans un format incompatible du lecteur.</p> <p>Le CD est protégé par un système de protection anti-piratage non reconnu par l'autoradio.</p>	<ul style="list-style-type: none"> - Vérifier le sens de l'insertion du CD dans le lecteur. - Vérifier l'état du CD : le CD ne pourra pas être lu s'il est trop endommagé. - Vérifier le contenu s'il s'agit d'un CD gravé : consultez les conseils à la rubrique "AUDIO". - Le lecteur CD de l'autoradio ne lit pas les DVD. - Du fait d'une qualité insuffisante, certains CD gravés ne seront pas lus par le système audio.
Le temps d'attente après l'insertion d'un CD ou le branchement d'une clé USB est long.	Lors de l'insertion d'un nouveau média, le système lit un certain nombre de données (répertoire, titre, artiste, etc.). Ceci peut prendre de quelques secondes à quelques minutes.	Ce phénomène est normal.
Le son du lecteur CD est dégradé.	Le CD utilisé est rayé ou de mauvaise qualité.	Insérer des CD de bonne qualité et les conserver dans de bonnes conditions.
	Les réglages de l'autoradio (graves, aigus, ambiances) sont inadaptés.	Ramener le niveau d'aigus ou de graves à 0, sans sélectionner d'ambiance.

QUESTIONS FRÉQUENTES

QUESTION	RÉPONSE	SOLUTION
Certains caractères des informations du média en cours de lecture ne sont pas affichés correctement.	Le système audio ne sait pas traiter certains types de caractères.	Utiliser des caractères standards pour nommer les pistes et répertoires.
La lecture des fichiers en streaming ne commence pas.	Le périphérique connecté ne permet pas de lancer automatiquement la lecture.	Lancer la lecture depuis le périphérique.
Les noms des plages et la durée de lecture ne s'affichent pas sur l'écran en streaming audio.	Le profil Bluetooth ne permet pas de transférer ces informations.	
La qualité de réception de la station radio écoutée se dégrade progressivement ou les stations mémorisées ne fonctionnent pas (pas de son, 87,5 Mhz s'affiche...).	Le véhicule est trop éloigné de l'émetteur de la station écoutée ou aucun émetteur n'est présent dans la zone géographique traversée.	Activer la fonction "RDS" par le biais du menu raccourci, afin de permettre au système de vérifier si un émetteur plus puissant se trouve dans la zone géographique.
	L'environnement (colline, immeuble, tunnel, parking sous-sol...) bloque la réception, y compris en mode de suivi RDS.	Ce phénomène est normal et ne traduit pas une défaillance de l'autoradio.
	L'antenne est absente ou a été endommagée (par exemple lors d'un passage en lavage ou dans un parking souterrain).	Faire vérifier l'antenne par le réseau PEUGEOT.
Je ne retrouve pas certaines stations radio dans la liste des stations captées.	La station n'est plus captée ou son nom a changé dans liste.	
	Certains stations de radio envoient, à la place de leur nom d'autres informations (titre de la chanson par exemple).	
Le nom de la station de radio change.	Le système interprète ces données comme le nom de la station.	

QUESTIONS FRÉQUENTES

QUESTION	RÉPONSE	SOLUTION
<p>En changeant le réglage des aigus et des graves, l'ambiance est désélectionnée.</p> <p>En changeant d'ambiance, les réglages des aigus et des graves reviennent à zéro.</p>	<p>Le choix d'une ambiance impose le réglage des aigus et des graves. Modifier l'un sans l'autre est impossible.</p>	<p>Modifier le réglage des aigus et des graves ou le réglage d'ambiance pour obtenir l'environnement sonore souhaité.</p>
<p>En changeant le réglage des balances, la répartition est désélectionnée.</p> <p>En changeant la répartition, les réglages des balances est désélectionnée.</p>	<p>Le choix d'une répartition impose le réglage des balances. Modifier l'un sans l'autre est impossible.</p>	<p>Modifier le réglage des balances ou le réglage de répartition pour obtenir l'environnement sonore souhaité.</p>
<p>Il y a un écart de qualité sonore entre les différentes sources audio (radio, CD...).</p>	<p>Pour permettre une qualité d'écoute optimum, les réglages audio (Volume, Grave, Aigu, Ambiance, Loudness) peuvent être adaptés aux différentes sources sonores, ce qui peut générer des écarts audibles lors d'un changement de source (radio, CD...).</p>	<p>Vérifier que les réglages audio (Volume, Grave, Aigu, Ambiance, Loudness) sont adaptés aux sources écoutées. Il est conseillé de régler les fonctions AUDIO (Grave, Aigu, Balance Av-Ar, Balance Ga-Dr) sur la position milieu, de sélectionner l'ambiance musicale "Aucune", de régler la correction loudness sur la position "Active" en mode CD et sur la position "Inactive" en mode radio.</p>

QUESTIONS FRÉQUENTES

QUESTION	RÉPONSE	SOLUTION
Moteur coupé, le système s'arrête après plusieurs minutes d'utilisation.	Lorsque le moteur est coupé, le temps de fonctionnement du système dépend de la charge de la batterie. L'arrêt est normal : le système se met en mode économie d'énergie et se coupe afin de préserver la batterie du véhicule.	Démarrer le moteur du véhicule afin d'augmenter la charge de la batterie.
La lecture de ma clé USB démarre après un temps excessivement long (environ 2 à 3 minutes).	Certains fichiers fournis avec la clé peuvent ralentir de façon très importante l'accès à la lecture de la clé (multiplication par 10 du temps de catalogage).	Supprimer les fichiers fournis avec la clé et limiter le nombre de sous-dossiers dans l'arborescence de la clé.
Lorsque je connecte mon iPhone en téléphone et sur la prise USB en même temps, je n'arrive plus à lire les fichiers musicaux.	Lorsque l'iPhone se connecte automatiquement en téléphone, il force la fonction streaming. La fonction streaming prend alors le pas sur la fonction USB qui n'est plus utilisable, il y a un défilement du temps de la piste en cours d'écoute sans son sur la source des lecteurs Apple®.	Débrancher puis rebrancher la connexion USB (la fonction USB prendra le pas sur la fonction streaming).

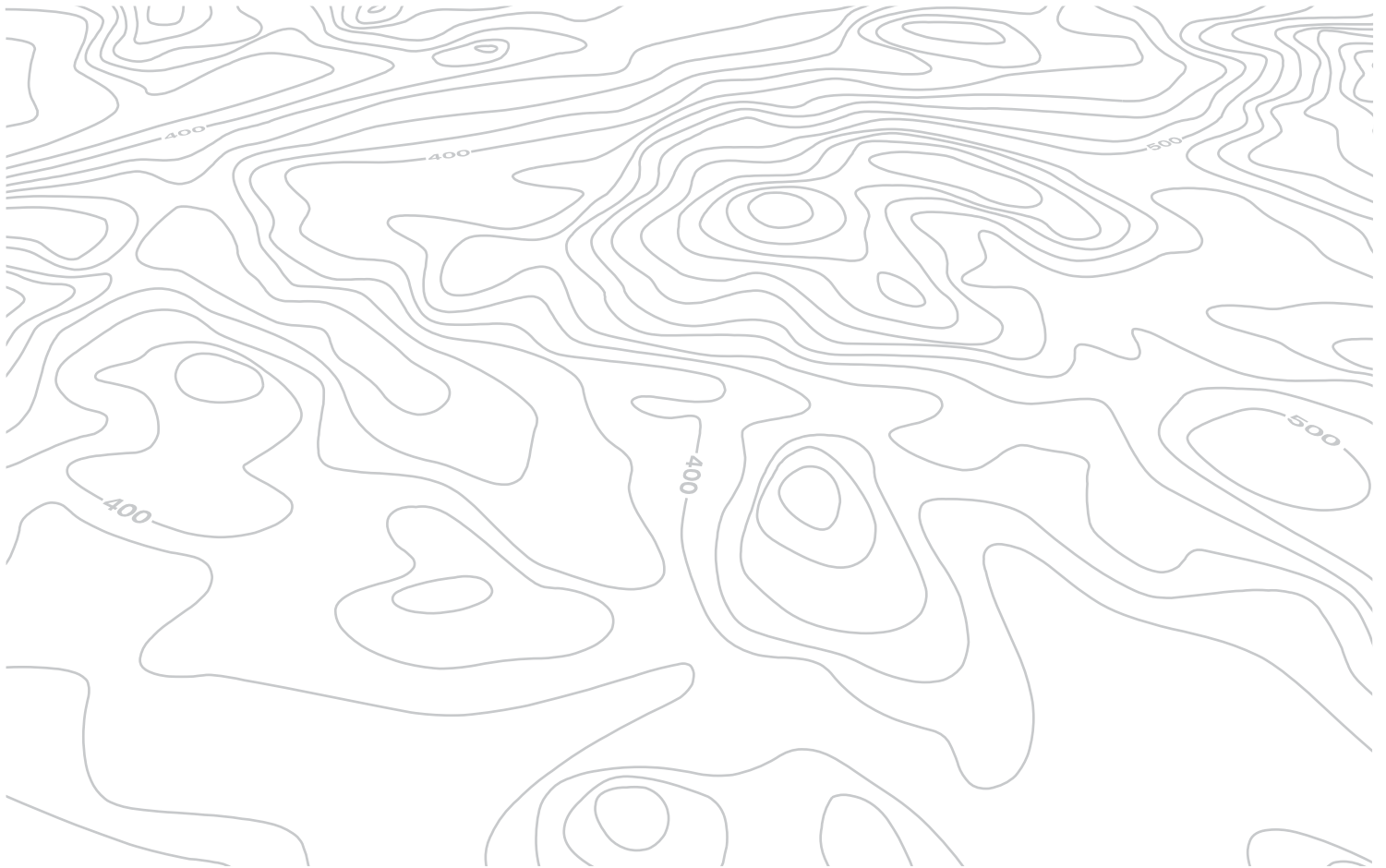

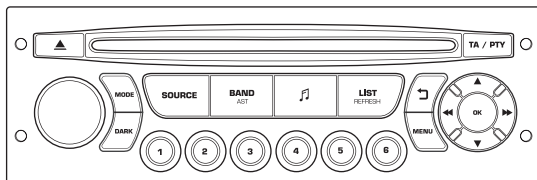

WIP Sound

AUTORADIO / BLUETOOTH



Votre WIP Sound est codé de manière à fonctionner uniquement sur votre véhicule.



Pour des raisons de sécurité, le conducteur doit réaliser les opérations nécessitant une attention soutenue véhicule à l'arrêt.

Lorsque le moteur est arrêté et afin de préserver la batterie, l'autoradio peut se couper après quelques minutes.

SOMMAIRE

01 Premiers pas	p. 9.64
02 Commandes au volant	p. 9.65
03 Menu général	p. 9.66
04 Audio	p. 9.67
05 Lecteur USB - WIP Plug	p. 9.70
06 WIP Bluetooth	p. 9.73
07 Configuration	p. 9.76
08 Ordinateur de bord	p. 9.77
09 Arborescence écran	p. 9.78
Questions fréquentes	p. 9.83

01 PREMIERS PAS

Sélection de la source :
radio, CD audio / CD MP3, USB,
connexion Jack, Streaming,
AUX.

Sélection des gammes
d'ondes FM1, FM2,
FMast et AM.

Réglage des options
audio : balance
avant/arrière, gauche/
droite, basse/aigu,
loudness, ambiances
sonores.

Affichage de la liste
des stations locales.
Appui long : pages
du CD ou des
répertoires MP3
(CD / USB).

Abandonner
l'opération en cours.

Éjection du CD.

Sélection de l'affichage à
l'écran entre les modes :
Date, fonctions audio,
ordinateur de bord, téléphone.

Marche/arrêt, réglage du
volume.

La touche DARK modifie l'affichage de l'écran
pour un meilleur confort de conduite la nuit.
1^{er} appui : éclairage du bandeau supérieur
uniquement.
2^{ème} appui : affichage d'un écran noir.
3^{ème} appui : retour à l'affichage standard.

Touches 1 à 6 :
Sélection station de radio
mémorisée.
Appui long : mémorisation d'une
station.

Affichage du menu
général.

Marche / Arrêt de la fonction
TA (Annonce Trafic).
Appui long : accès au mode
PTY* (Types de Programmes
radio).

Recherche automatique
fréquence inférieure/
supérieure.
Sélection page CD, MP3 ou
USB précédente/suivante.

Validation.

Sélection fréquence inférieure/
supérieure.
Sélection répertoire MP3 précédent/
suivant.
Sélection répertoire / genre / artiste /
playlist précédente / suivante (USB).

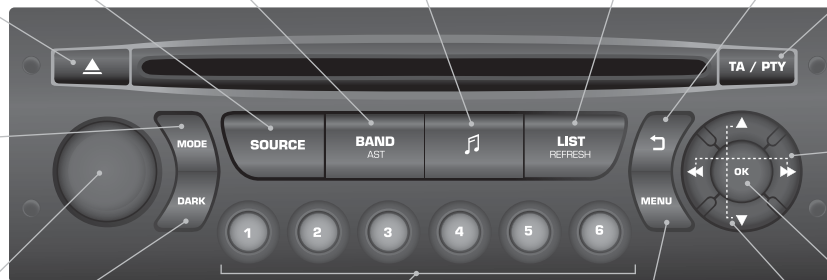

* Disponible selon version.

02 COMMANDES AU VOLANT

Radio : sélection station mémorisée inférieure/supérieure.

USB : sélection du genre / artiste / répertoire de la liste de classification.

Sélection élément précédent/suivant d'un menu.

Radio : recherche automatique fréquence supérieure.

CD / MP3 / USB : sélection du morceau suivant.

CD / USB : pression continue : avance rapide.

Saut dans la liste.

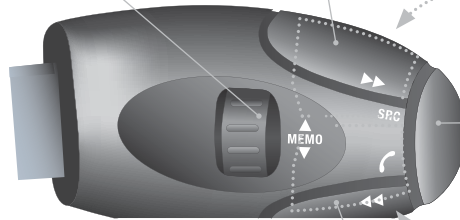

Augmentation du volume.

Changement de source sonore.

Validation d'une sélection.

Décrocher/raccrocher le téléphone.

Pression de plus de 2 secondes : accès au menu du téléphone.

Diminution du volume.

Silence : couper le son par appui simultané sur les touches augmentation et diminution du volume.

Rétablir le son : par appui sur une des deux touches du volume.

Radio : recherche automatique fréquence inférieure.

CD / MP3 / USB : sélection du morceau précédent.

CD / USB : pression continue : retour rapide.

Saut dans la liste.

03 MENU GÉNÉRAL

> ÉCRAN MONOCHROME C

FONCTIONS AUDIO :
radio, CD, USB, options.

TÉLÉPHONE :
kit mains-libres,
jumelage, gestion
d'une communication.

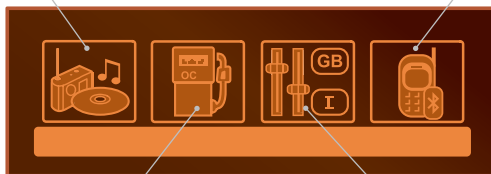

ORDINATEUR DE BORD :
saisie des distances, alertes,
état des fonctions.

**PERSONNALISATION-
CONFIGURATION :**
paramètres véhicule,
affichage, langues.

> ÉCRAN MONOCHROME A









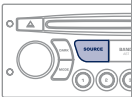

Pour avoir une vue globale
du détail des menus à choisir,
rendez-vous à la rubrique
"Arborescence écran" de ce
chapitre.

04 AUDIO

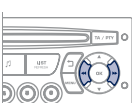

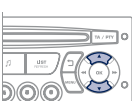

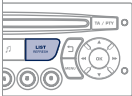



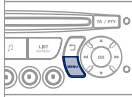

RADIO SÉLECTIONNER UNE STATION

1	 SOURCE	Effectuer des pressions successives sur la touche SOURCE et sélectionner la radio.	
2	 BAND AST	Appuyer sur la touche BAND AST pour sélectionner une gamme d'ondes parmi : FM1, FM2, FMast, AM.	
3		Appuyer brièvement sur l'une des touches pour effectuer une recherche automatique des stations de radio.	
4		Appuyer sur l'une des touches pour effectuer une recherche manuelle de fréquence supérieure/inférieure.	
	 LIST REFRESH	Appuyer sur la touche LIST REFRESH pour afficher la liste des stations captées localement (30 stations maximum). Pour mettre à jour cette liste, appuyer plus de deux secondes.	

L'environnement extérieur (colline, immeuble, tunnel, parking, sous-sol...) peut bloquer la réception, y compris en mode de suivi RDS. Ce phénomène est normal dans la propagation des ondes radio et ne traduit en aucune manière une défaillance de l'autoradio.

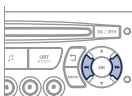
RDS

1	 MENU	Appuyez sur la touche MENU.	
2		Sélectionner FONCTIONS AUDIO puis appuyer sur OK.	
3		Sélectionner la fonction PRÉFÉRENCES BANDE FM puis appuyer sur OK.	
4		Sélectionner ACTIVER SUIVI DE FRÉQUENCE (RDS) puis appuyer sur OK. RDS s'affiche sur l'écran.	
		En mode radio, appuyer directement sur OK pour activer / désactiver le mode RDS.	
		Le RDS, si affiché, permet de continuer à écouter une même station grâce au suivi de fréquence. Cependant, dans certaines conditions, le suivi de cette station RDS n'est pas assuré sur tout le pays, les stations de radio ne couvrant pas 100% du territoire, lors d'une réception plus faible, la fréquence bascule sur une station régionale.	

04 AUDIO

ÉCOUTER LES MESSAGES TA



La fonction TA (Trafic Annonce) rend prioritaire l'écoute des messages d'alerte TA. Pour être active, cette fonction nécessite la réception correcte d'une station de radio émettant ce type de message. Dès l'émission d'une info trafic, le média en cours (Radio, CD, ...) s'interrompt automatiquement pour diffuser le message TA. L'écoute normale du média reprend dès la fin de l'émission du message.

1

TA / PTY



Appuyer sur la touche TA pour activer ou désactiver la diffusion des annonces.

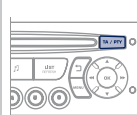

CD ÉCOUTER UN CD



Insérer uniquement des disques compacts ayant une forme circulaire.

Certains systèmes anti-piratage, sur disque d'origine ou CD copiés par un graveur personnel, peuvent générer des dysfonctionnements indépendants de la qualité du lecteur d'origine.

Sans appui sur la touche EJECT, insérer un CD dans le lecteur, la lecture commence automatiquement.

1



Pour écouter un disque déjà inséré, effectuer des pressions successives sur la touche SOURCE et sélectionner CD.

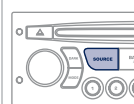

2



Appuyer sur l'une des touches pour sélectionner un morceau du CD.

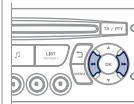

Appuyer sur la touche LIST REFRESH pour afficher la liste des pages du CD.

3



Maintenir appuyée une des touches pour une avance ou un retour rapide.

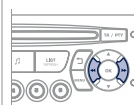

04 AUDIO

CD MP3 ÉCOUTER UNE COMPILATION MP3



Insérer une compilation MP3 dans le lecteur.

L'autoradio recherche l'ensemble des plages musicales ce qui peut prendre de quelques secondes à plusieurs dizaines de secondes avant que la lecture commence.



Sur un même disque, le lecteur CD peut lire jusqu'à 255 fichiers MP3 répartis sur 8 niveaux de répertoire. Il est cependant recommandé de se limiter à deux niveaux afin de réduire le temps d'accès à la lecture du CD.

Lors de la lecture, l'arborescence des dossiers n'est pas respectée. Tous les fichiers sont affichés sur un même niveau.

1



Pour écouter un disque déjà inséré, effectuer des pressions successives sur la touche SOURCE et sélectionner CD.

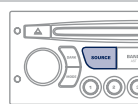

2



Appuyer sur l'une des touches pour sélectionner un dossier sur le CD.

Appuyer sur l'une des touches pour sélectionner un morceau sur le CD.

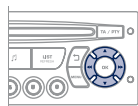

Appuyer sur la touche LIST REFRESH pour afficher la liste des répertoires de la compilation MP3.

3



Maintenir appuyée une des touches pour une avance ou un retour rapide.

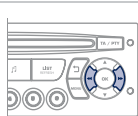

CD MP3 INFORMATIONS ET CONSEILS



Le format MP3, abréviation de MPEG 1,2 & 2.5 Audio Layer 3 est une norme de compression audio permettant d'installer plusieurs dizaines de fichiers musicaux sur un même disque.



Pour pouvoir lire un CDR ou un CDRW gravé, sélectionner lors de la gravure les standards ISO 9660 niveau 1,2 ou Joliet de préférence.

Si le disque est gravé dans un autre format, il est possible que la lecture ne s'effectue pas correctement.

Sur un même disque, il est recommandé de toujours utiliser le même standard de gravure, avec une vitesse la plus faible possible (4x maximum) pour une qualité acoustique optimale.

Dans le cas particulier d'un CD multi-sessions, le standard Joliet est recommandé.



L'autoradio ne lit que les fichiers avec l'extension ".mp3" avec un taux d'échantillonnage de 22,05 KHz ou 44,1 KHz. Tout autre type de fichier (.wma, .mp4, .m3u...) ne peut être lu.



Il est conseillé de rédiger les noms de fichiers avec moins de 20 caractères en excluant les caractères particuliers (ex : " ? ; ù) afin d'éviter tout problème de lecture ou d'affichage.



Les CD vides ne sont pas reconnus et risquent d'endommager le système.

05 LECTEUR USB - WIP PLUG

UTILISER LA PRISE USB - WIP PLUG

La liste des équipements compatibles et les taux de compressions supportés sont disponibles auprès du réseau PEUGEOT.

1

Ce boîtier est composé d'un port USB et d'une prise Jack*. Les fichiers audio sont transmis d'un équipement nomade - baladeur numérique ou une clé USB - à votre WIP Sound, pour une écoute via les haut-parleurs du véhicule.



2

Clé USB (1.1, 1.2 et 2.0) ou lecteur Apple® de génération 5 ou supérieures :

- les clés USB doivent être formatées en FAT ou FAT 32 (NTFS non supporté),
- le cordon du lecteur Apple® est indispensable,
- la navigation dans la base de fichier se fait aussi à l'aide des commandes au volant.



3

Autres lecteurs Apple® de générations précédentes et lecteurs utilisant le protocole MTP* :

- lecture seule par cordon Jack-Jack (non fourni),
- la navigation dans la base de fichier se fait à partir de l'appareil nomade.



CONNEXION D'UNE CLÉ USB

1

Branchez la clé à la prise, directement ou à l'aide d'un cordon. Si l'autoradio est allumé, la source USB est détectée dès sa connexion. La lecture commence automatiquement après un temps qui dépend de la capacité de la clé USB.



Les formats de fichier reconnus sont .mp3 (mpeg1 layer 3 uniquement) et .wma (standard 9 uniquement, compression de 128 kbit/s).

Certains formats de playlists sont acceptés (.m3u, ...).

Au rebranchement de la dernière clé utilisée, la reprise de la dernière musique écoutée se fait automatiquement.

!

Le système constitue des listes de lecture (mémoire temporaire) dont le temps de création dépend de la capacité de l'équipement USB.

Les autres sources sont accessibles pendant ce temps.

Les listes de lecture sont actualisées à chaque coupure du contact ou connexion d'une clé USB.

Lors d'une première connexion, le classement proposé est un classement par dossier. Lors d'une reconnexion, le système de classement préalablement choisi est conservé.

* Selon véhicule.

05 LECTEUR USB - WIP PLUG

UTILISER LA PRISE USB - WIP PLUG

2

Effectuer un appui long sur LIST pour afficher les différentes classifications. Choisir par Dossier / Artiste / Genre / Playlist, appuyer sur OK pour sélectionner le classement choisi, puis à nouveau sur OK pour valider.



- par Dossier : intégralité des dossiers contenant des fichiers audio reconnus sur le périphérique.
- par Artiste : intégralité des noms des artistes définis dans les ID3 Tag, classés par ordre alphabétique.
- par Genre : intégralité des genres définis dans les ID3 Tag.
- par Playlist : suivant les playlists enregistrées sur le périphérique USB.

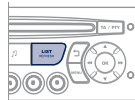

Effectuer un appui court sur LIST pour afficher le classement choisi précédemment. Naviguer dans la liste avec les touches gauche/droite et haut/bas. Valider la sélection en appuyant sur OK.

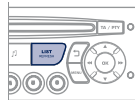

3



Appuyer sur l'une de ces touches pour accéder à la piste précédente / suivante de la liste de classification en cours de lecture. Maintenir appuyée une des touches pour une avance ou un retour rapide.

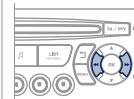

4



Appuyer sur l'une de ces touches pour accéder au Genre, Dossier, Artiste ou Playlist précédent / suivant de la liste de classification en cours de lecture.

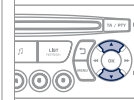

CONNEXION LECTEURS APPLE® PAR LA PRISE USB

1

Les listes disponibles sont Artiste, Genre et Playlist (telles que définies dans les lecteurs Apple®). Sélection et Navigation sont décrites aux étapes 1 à 4 précédentes.

!

Ne pas connecter de disque dur ou appareils à connexion USB autres que des équipements audio à la prise USB. Cela risque d'endommager votre installation.

05 LECTEUR USB - WIP PLUG

UTILISER L'ENTRÉE AUXILIAIRE (AUX)

Prise JACK ou USB (selon véhicule)



L'entrée auxiliaire, JACK ou USB, permet de brancher un équipement nomade (lecteur MP3...).



Ne pas connecter un même équipement via la prise JACK et la prise USB en même temps.

1

Brancher l'équipement nomade (lecteur MP3...) à la prise JACK ou à la prise USB, à l'aide d'un câble adapté non fourni.

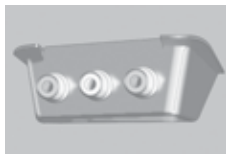

2



Effectuer des pressions successives sur la touche SOURCE et sélectionner AUX.

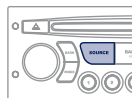

RÉGLER LE VOLUME DE LA SOURCE AUXILIAIRE

1

Régler d'abord le volume de votre équipement nomade.



2



Régler ensuite le volume de votre autoradio.

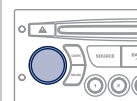

L'affichage et la gestion des commandes se font via l'équipement nomade.



06 WIP BLUETOOTH



TÉLÉPHONE BLUETOOTH ÉCRAN C (Disponible selon modèle et version)

Les services offerts sont dépendants du réseau, de la carte SIM et de la compatibilité des appareils Bluetooth utilisés.

Vérifiez sur le manuel de votre téléphone et auprès de votre opérateur, les services auxquels vous avez accès.

JUMELER UN TÉLÉPHONE / PREMIÈRE CONNEXION

! Pour des raisons de sécurité et parce qu'elles nécessitent une attention soutenue de la part du conducteur, les opérations de jumelage du téléphone mobile Bluetooth au système mains-libres Bluetooth de votre autoradio, doivent être réalisées véhicule à l'arrêt et contact mis.

 Connectez-vous sur www.peugeot.pays pour plus d'informations (compatibilité, aide complémentaire, ...).

1 Activer la fonction Bluetooth du téléphone et s'assurer qu'il est "visible par tous" (configuration du téléphone).



2  Appuyez sur la touche MENU.

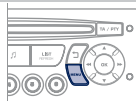

3  Sélectionner dans le menu :

- Bluetooth téléphonie - Audio
- Configuration Bluetooth
- Effectuez une recherche Bluetooth

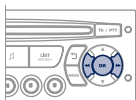

4 Une fenêtre s'affiche avec un message de recherche en cours.

5 Les 4 premiers téléphones reconnus s'affichent dans cette fenêtre.

! Le menu TÉLÉPHONE permet d'accéder notamment aux fonctions suivantes : Répertoire*, Journal des appels, Gestion des jumelages.

* Si la compatibilité matérielle de votre téléphone est totale.

6 Dans la liste, sélectionner le téléphone à connecter. On ne peut connecter qu'un téléphone à la fois.

7 Un clavier virtuel s'affiche à l'écran : composer un code à 4 chiffres minimum. Valider par OK.



8 Un message s'affiche à l'écran du téléphone choisi. Pour accepter le jumelage, tapez ce même code sur le téléphone, puis validez par OK.



En cas d'échec le nombre d'essai est illimité.

9 Un message avec le jumelage réussi, apparaît à l'écran.

i La connexion automatique autorisée n'est active qu'après avoir configuré le téléphone. Le répertoire et le journal des appels sont accessibles après le délai de synchronisation.

06 WIP BLUETOOTH



RECEVOIR UN APPEL

- 1 Un appel entrant est annoncé par une sonnerie et un affichage superposé sur l'écran du véhicule.

- 2  Sélectionner l'onglet OUI sur l'écran à l'aide des touches et valider par OK.

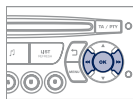

Appuyer sur cette touche pour accepter l'appel.



PASSER UN APPEL

- 1 A partir du menu Bluetooth téléphonie - Audio, sélectionner "Gérer l'appel téléphonique" puis "Appeler", "Journal des appels" ou "Répertoire".

- 2 Appuyer plus de deux secondes sur cette touche pour accéder à votre répertoire, ensuite naviguer avec la molette.
Ou
Pour composer un numéro, utiliser le clavier de votre téléphone, véhicule à l'arrêt.



RACCROCHER UN APPEL

- 1 Pendant un appel, appuyer plus de deux secondes cette touche.
Valider par OK pour raccrocher l'appel.



06 WIP BLUETOOTH



STREAMING AUDIO BLUETOOTH*

!

Diffusion sans fil des fichiers musicaux du téléphone via l'équipement audio. Le téléphone doit savoir gérer les profils bluetooth adéquats (Profils A2DP / AVRCP).

1

Initier le jumelage entre le téléphone et le véhicule. Ce jumelage peut être initié à partir du menu téléphonie du véhicule ou via le clavier du téléphone. Cf. étapes 1 à 9, pages précédentes. Lors de la phase de jumelage, le véhicule doit être à l'arrêt et la clé sur le contact.



2

Sélectionner dans le menu de téléphonie le téléphone à connecter. Le système audio se connecte automatiquement à un téléphone nouvellement jumelé.

3



Activer la source streaming en appuyant sur le bouton SOURCE**. Le pilotage des morceaux d'écoute usuels est possible via les touches de la façade audio et les commandes au volant***. Les informations contextuelles peuvent être affichées à l'écran.

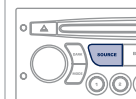











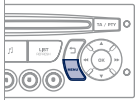

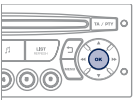

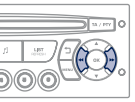
* Selon la compatibilité du téléphone.

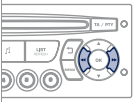
** Dans certains cas, la lecture des fichiers Audio doit être initiée à partir du clavier.

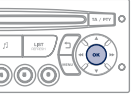
*** Si le téléphone supporte la fonction.

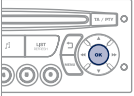
07 CONFIGURATION

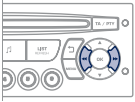
RÉGLER DATE ET HEURE ÉCRAN C

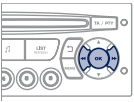
<p>1</p>  <p>Appuyer sur la touche MENU.</p>		<p>5</p>  <p>Appuyer pour valider la sélection.</p>	
<p>2</p>  <p>Sélectionner avec les flèches la fonction PERSONNALISATION CONFIGURATION.</p> 		<p>6</p>  <p>Sélectionner avec les flèches la fonction RÉGLAGE DATE ET HEURE.</p>	
<p>3</p>  <p>Appuyer pour valider la sélection.</p>		<p>7</p>  <p>Appuyer pour valider la sélection.</p>	
<p>4</p>  <p>Sélectionner avec les flèches la fonction CONFIGURATION AFFICHEUR.</p>		<p>8</p>  <p>Régler les paramètres un par un en validant par la touche OK. Sélectionner ensuite l'onglet OK sur l'écran puis valider.</p>	

08 ORDINATEUR DE BORD

DIAGNOSTIC VÉHICULE



Chaque pression sur le bouton, situé à l'extrémité de la commande d'essuie-vitre, permet d'afficher successivement les différentes données de l'ordinateur de bord, en fonction de l'écran.



- l'onglet "véhicule" avec :
 - l'autonomie, la consommation instantanée et la distance restant à parcourir,
- l'onglet "1" (parcours 1) avec :
 - la vitesse moyenne, la consommation moyenne et la distance parcourue calculées sur le parcours "1",
- l'onglet "2" (parcours 2) avec les mêmes caractéristiques pour un second parcours.



Remise à zéro

Lorsque le parcours désiré est affiché, appuyez plus de deux secondes sur la commande.

QUELQUES DÉFINITIONS

Autonomie : affiche le nombre de kilomètres pouvant être parcourus avec le reste de carburant détecté dans le réservoir, en fonction de la consommation moyenne des derniers kilomètres parcourus.

Cette valeur affichée peut fortement varier à la suite d'un changement d'allure du véhicule ou du relief du parcours.

Dès que l'autonomie est inférieure à 30 km, des tirets s'affichent. Après un complément de carburant d'au moins 10 litres, l'autonomie est recalculée et s'affiche dès qu'elle dépasse 100 km.

Si des tirets s'affichent durablement en roulant à la place des chiffres, consultez le réseau PEUGEOT.

Consommation instantanée : calculée et affichée qu'à partir de 30 km/h.

Consommation moyenne : c'est la quantité moyenne de carburant consommée depuis la dernière remise à zéro de l'ordinateur.

Distance parcourue : calculée à partir de la dernière remise à zéro de l'ordinateur de bord.

Distance restant à parcourir : calculée en référence à la destination finale, saisie par l'utilisateur. Si un guidage est activé, le système de navigation la calcule en instantané.

Vitesse moyenne : c'est la vitesse moyenne calculée depuis la dernière remise à zéro de l'ordinateur (contact mis).

09 ARBORESCENCE ÉCRAN

01:17 20°
27 MAI 2013

MONOCHROME A



1 FONCTION PRINCIPALE

- 2 CHOIX A
- 3 CHOIX A1
- 3 CHOIX A2
- 2 CHOIX B...

1 RADIO-CD

- 2 SUIVI RDS
- 2 MODE REG
- 2 RÉPÉTITION CD
- 2 LECT ALÉATOIRE

1 CONFIG VÉHIC*

- 2 ESS VIT MAR
- 2 ÉCLAIR ACCOMP

* Les paramètres varient suivant le véhicule.

1 OPTIONS

- 2 DIAGNOSTIC
- 3 CONSULTER
- 3 ABANDONNER

09 ARBORESCENCE ÉCRAN

01:17 20°
27 MAI 2013

1 UNITÉS

2 TEMPÉRATURE : °CELSIUS / °FAHRENHEIT

2 CONSOMMATIONS CARBURANT :
2 KM/L - L/100 - MPG

1 RÉGLAGE AFF

2 ANNÉE

2 MOIS

2 JOUR

2 HEURE

2 MINUTES

2 MODE 12 H/24 H

1 LANGUES

2 FRANCAIS

2 ITALIANO

2 NEDERLANDS

2 PORTUGUES

2 PORTUGUES-BRASIL

2 DEUTSCH

2 ENGLISH

2 ESPANOL

09 ARBORESCENCE ÉCRAN



MONOCHROME C



Un appui sur la molette OK permet d'accéder à des menus raccourcis suivant l'affichage à l'écran :



RADIO

- 1 activer / désactiver RDS
- 1 activer / désactiver mode REG
- 1 activer / désactiver radiotext

CD / CD MP3

- 1 activer / désactiver Intro
- 1 activer / désactiver répétition plages (tout le CD en cours pour CD, tout le dossier en cours pour CD MP3)
- 1 activer / désactiver lecture aléatoire (tout le CD en cours pour CD, tout le dossier en cours pour CD MP3)

USB

- 1 activer / désactiver répétition des plages (du dossier / artiste / genre / playlist en cours de lecture)
- 1 activer / désactiver lecture aléatoire (du dossier / artiste / genre / playlist en cours de lecture)

09 ARBORESCENCE ÉCRAN



MONOCHROME C

Un appui sur la touche MENU permet d'afficher :



1 FONCTIONS AUDIO

1

2 PRÉFÉRENCES BANDE FM

2

3 suivi de fréquence (RDS)

3

activer / désactiver

4

3 mode régional (REG)

3

activer / désactiver

4

3 affichage radiotext (RDTXT)

3

activer / désactiver

4

2 MODES DE LECTURE

2

3 répétition album (RPT)

3

activer / désactiver

4

3 lecture aléatoire plages (RDM)

3

activer / désactiver

4



1 ORDINATEUR DE BORD

1

2 SAISIR DISTANCE JUSQU'A DESTINATION

2

Distance : x km

3

2 JOURNAL DES ALERTES

2

Diagnostic

3

2 ETAT DES FONCTIONS*

2

Fonctions activées ou désactivées

3

* Les paramètres varient suivant le véhicule.

09 ARBORESCENCE ÉCRAN



PERSONNALISATION - CONFIGURATION

1

DÉFINIR LES PARAMÈTRES VÉHICULE*

2

CONFIGURATION AFFICHEUR

2

réglage luminosité-vidéo

3

vidéo normale

4

vidéo inverse

4

réglage luminosité (- +)

4

réglage date et heure

3

réglage jour/mois/année

4

réglage heure/minute

4

choix mode 12h / 24h

4

choix des unités

3

l/100 km - mpg - km/l

4

°Celsius / °Fahrenheit

4

CHOIX DE LA LANGUE

2



TÉLÉPHONE BLUETOOTH

1

CONFIGURATION BLUETOOTH

2

Connecter/Déconnecter un appareil

3

Fonction téléphone

3

Fonction Streaming audio

3

Consulter les appareils jumelés

4

Supprimer un appareil jumelé

4

Effectuer une recherche Bluetooth

4

APPELER

2

Journal des appels

3

Répertoire

4

GÉRER L'APPEL TÉLÉPHONIQUE

2

Raccrocher l'appel en cours

3

Activer le mode secret

3

* Les paramètres varient suivant le véhicule.

QUESTIONS FRÉQUENTES

QUESTION	RÉPONSE	SOLUTION
Il y a un écart de qualité sonore entre les différentes sources audio (radio, CD...).	Pour permettre une qualité d'écoute optimum, les réglages audio (Volume, Grave, Aigus, Ambiance, Loudness) peuvent être adaptés aux différentes sources sonores, ce qui peut générer des écarts audibles lors d'un changement de source (radio, CD...).	Vérifier que les réglages audio (Volume, Grave, Aigus, Ambiance, Loudness) sont adaptés aux sources écoutées. Il est conseillé de régler les fonctions AUDIO (Grave, Aigus, Balance Ar-Av, Balance Ga-Dr) sur la position milieu, de sélectionner l'ambiance musicale "Aucune", de régler la correction loudness sur la position "Active" en mode CD et sur la position "Inactive" en mode radio.
Le CD est éjecté systématiquement ou n'est pas lu par le lecteur.	Le CD est placé à l'envers, illisible, ne contient pas de données audio ou contient un format audio illisible par l'autoradio. Le CD est protégé par un système de protection anti-piratage non reconnu par l'autoradio.	<ul style="list-style-type: none"> - Vérifier le sens de l'insertion du CD dans le lecteur. - Vérifier l'état du CD : le CD ne pourra pas être lu s'il est trop endommagé. - Vérifier le contenu s'il s'agit d'un CD gravé : consultez les conseils du chapitre "Audio". - Le lecteur CD de l'autoradio ne lit pas les DVD. - Du fait d'une qualité insuffisante, certains CD gravés ne seront pas lus par le système audio.
Le message "Erreur périphérique USB" s'affiche à l'écran.	Le niveau de charge batterie du périphérique peut être insuffisant.	Recharger la batterie de l'équipement périphérique.
La connexion Bluetooth se coupe.	La clé USB n'est pas reconnue. La clé est peut être corrompue.	Reformater la clé.
Le son du lecteur CD est dégradé.	Le CD utilisé est rayé ou de mauvaise qualité.	Insérer des CD de bonne qualité et les conserver dans de bonnes conditions.
	Les réglages de l'autoradio (graves, aigus, ambiances) sont inadaptés.	Ramener le niveau d'aigus ou de graves à 0, sans sélectionner d'ambiance.

QUESTION	RÉPONSE	SOLUTION
Les stations mémorisées ne fonctionnent pas (pas de son, 87,5 Mhz s'affiche...).	La gamme d'onde sélectionnée n'est pas la bonne.	Appuyer sur la touche BAND AST pour retrouver la gamme d'onde (AM, FM1, FM2, FMAST) où sont mémorisées les stations.
L'annonce trafic (TA) est affichée. Je ne reçois aucune information routière.	La station radio ne participe pas au réseau régional d'information trafic.	Basculer sur une radio qui diffuse des informations trafic.
La qualité de réception de la station radio écoutée se dégrade progressivement ou les stations mémorisées ne fonctionnent pas (pas de son, 87,5 Mhz s'affiche...).	Le véhicule est trop éloigné de l'émetteur de la station écoutée ou aucun émetteur n'est présent dans la zone géographique traversée.	Activer la fonction RDS afin de permettre au système de vérifier si un émetteur plus puissant se trouve dans la zone géographique.
	L'environnement (colline, immeuble, tunnel, parking sous-sol...) bloque la réception, y compris en mode de suivi RDS.	Ce phénomène est normal et ne traduit pas une défaillance de l'autoradio.
Coupures du son de 1 à 2 secondes en mode radio.	L'antenne est absente ou a été endommagée (par exemple lors d'un passage en lavage ou dans un parking souterrain).	Faire vérifier l'antenne par le réseau PEUGEOT.
	Le système RDS recherche pendant cette brève coupure du son une éventuelle fréquence permettant une meilleure réception de la station.	Désactiver la fonction RDS si le phénomène est trop fréquent et toujours sur le même parcours.
Moteur coupé, l'autoradio s'arrête après plusieurs minutes d'utilisation.	Lorsque le moteur est coupé, le temps de fonctionnement de l'autoradio dépend de la charge de la batterie. L'arrêt est normal : l'autoradio se met en mode économie d'énergie et se coupe afin de préserver la batterie du véhicule.	Démarrer le moteur du véhicule afin d'augmenter la charge de la batterie.
Le message "le système audio est en surchauffe" s'affiche à l'écran.	Afin de protéger l'installation en cas de température environnante trop élevée, l'autoradio bascule dans un mode automatique de protection thermique menant à une réduction du volume sonore ou à l'arrêt de la lecture CD.	Couper le système audio pendant quelques minutes afin de laisser le système refroidir.

EXTÉRIEUR

Dimensions 162-165

Accessoires	130-131
-------------	---------

Toit Zénith	87-88
Barres de toit	91, 92
Feux arrière, clignotants	49-50, 154-155
3 ^{ème} feu stop	155
Changement de lampes arrière	151, 154-155
Portes, volet arrière	22-24

Girafon	25
Commande de secours	22

Feux de plaque minéralogique	155
------------------------------	-----

Roue de secours, cric, changement de roue, outils	145-149
Kit de dépannage	144
Gonflage, pression	167

Remorquage, levage	128-129, 161
Attelage	128-129
Aide au stationnement	104-105



Freins, plaquettes	103, 138
Freinage d'urgence	106
ABS, REF	106
ASR, ESC	107
"Grip control"	108-109
Pneumatiques, pression	167
Chaînes à neige	150
Détection sous-gonflage	36-37

Télécommande	17-18
Changement de pile, réinitialisation	18
Clé	17
Démarrage	47
Aide au démarrage en pente	48
Verrouillage / déverrouillage centralisé	17, 26

Balais d'essuie-vitre	160
Rétroviseurs extérieurs	100
Répéteur latéral	153

Feux avant, antibrouillard, clignotants	49-51, 152-153
Réglage hauteur faisceau	51
Changement de lampes avant	151-153
Lave-projecteurs	53, 137
Pare-neige	149

Portes avant	20
Portes latérales coulissantes	21-22
Clé	17
Ouverture capot	133
Sécurité enfants	126

Bouchon, réservoir carburant	140-141
Coupure carburant, réamorçage diesel	141

Poste de conduite

POSTE DE CONDUITE



Combinés, afficheurs, écrans, compteurs	27-28
Témoins, voyants	29-34
Indicateurs, jauge	35, 38-39
Réglage de l'heure au combiné	28
Rhéostat d'éclairage	39
Indicateur de changement de rapport	40-41

Commandes d'éclairage	49-51
Allumage automatique des feux	50-51
Projecteurs antibrouillard	50
Feux diurnes à LED	50

Régulateur de vitesse	54-56
Limiteur de vitesse	57-59

ESC	107
Aide au stationnement	104-105
Rétroviseurs électriques	100
Réglage hauteur faisceau	51
Stop & Start	44-46

Fusibles planche de bord, habitacle	156-158
Ouverture capot	133

Frein à main	103
--------------	-----



Commandes d'essuie-vitre	52-53
Essuie-vitre automatique	52
Lave-vitres / projecteurs	53, 137
Ordinateur de bord	Rubrique 9

Démarrateur, contacteur	47
-------------------------	----

Boîte de vitesses	40
-------------------	----

Commandes au volant de l'autoradio	Rubrique 9
------------------------------------	------------

Réglage du volant	43
Avertisseur sonore	103

POSTE DE CONDUITE



Combinés, afficheurs, écrans, compteurs	27-28
Témoins, voyants	29-34
Indicateurs, jauge	35, 38-39
Réglage de l'heure au combiné	28
Rhéostat d'éclairage	39
Indicateur de changement de rapport	40-41

Commandes d'éclairage	49-51
Allumage automatique des feux	50-51
Projecteurs antibrouillard	50
Feux diurnes à LED	50

Régulateur de vitesse	54-56
Limiteur de vitesse	57-59

Boîte de vitesses	40
-------------------	----

Réglage du volant	43
Avertisseur sonore	103

Frein à main	103
--------------	-----



Commandes d'essuie-vitre	52-53
Essuie-vitre automatique	52
Lave-vitres / projecteurs	53, 137
Ordinateur de bord	Rubrique 9

Neutralisation airbag passager	116
--------------------------------	-----

Démarrateur, contacteur	47
-------------------------	----

ESC	107
Aide au stationnement	104-105
Rétroviseurs électriques	100
Réglage hauteur faisceau	51
Stop & Start	44-46

Commandes au volant de l'autoradio	Rubrique 9
------------------------------------	------------



Poste de conduite

Rétroviseur intérieur 101
 Télépéage, parking 101
 Miroir surveillance enfant 101

Technologie à bord Rubrique 9
 - WIP Nav+
 - WIP Sound

Appel d'urgence ou d'assistance Rubrique 9

Boîte de vitesses manuelle pilotée 41-43

Commandes
 - verrouillage centralisé 26
 - sécurité enfant électrique 126
 - lève-vitres 102
 - signal/feux de détresse, warning 103



Plafonniers 93, 153

Écrans, affichage 27, Rubrique 9
 Réglage de l'heure à l'écran Rubrique 9

"Grip control" 108-109

Neutralisation airbag passager 116

Chauffage, aération
 - chauffage 60-61
 - air conditionné A/C 60-61
 Air conditionné automatique 62-63
 Dégivrage-désembuage 64-65

Aménagements avant 83-85
 - boîte à gants,
 - capucine,
 - console,
 - pare-soleil,
 - porte-bouteille,
 - porte-sac,
 - tiroirs,
 - vide-poches.

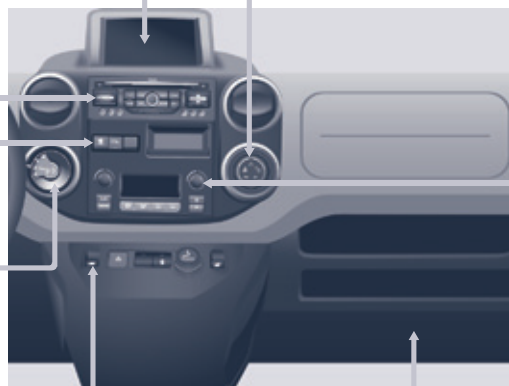



Rétroviseur intérieur 101
 Télépéage, parking 101
 Miroir surveillance enfant 101

Plafonniers 93, 153

Écrans, affichage 27, Rubrique 9
 Réglage de l'heure à l'écran Rubrique 9

Appel d'urgence ou d'assistance Rubrique 9

Technologie à bord Rubrique 9
 - WIP Nav+
 - WIP Sound

"Grip control" 108-109

Boîte de vitesses manuelle pilotée 41-43

Aménagements avant 83-85
 - boîte à gants,
 - capucine,
 - console,
 - pare-soleil,
 - porte-bouteille,
 - porte-sac,
 - tiroirs,
 - vide-poches.

Chauffage, aération
 - chauffage 60-61
 - air conditionné A/C 60-61
 Air conditionné automatique 62-63
 Dégivrage-désembuage 64-65

Fusibles planche de bord, habitacle 156-158
 Ouverture capot 133



Commandes
 - verrouillage centralisé 26
 - sécurité enfant électrique 126
 - lève-vitres 102
 - signal/feux de détresse, warning 103

Intérieur

INTÉRIEUR

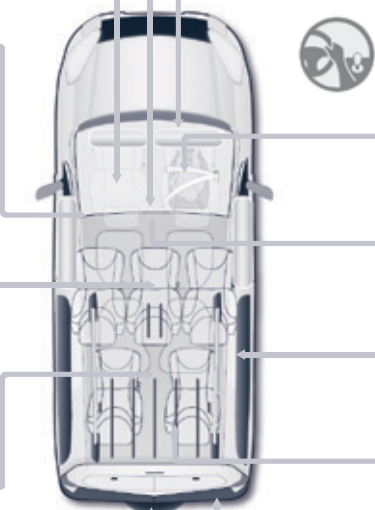
Sièges avant, réglages, appui-tête 66-67 Ceintures de sécurité 97, 110-112	Rétroviseur intérieur 101 Télépéage, parking 101 Plafonnier avant 93 Changement de lampes plafonnier 153	Airbags frontaux, latéraux, rideaux 113-116 Neutralisation airbag passager 116 Batterie, recharger, démarrer 142
Ouverture capot 133		Sièges enfants 117-122, 126 Fixations ISOFIX 123-125
Banquette arrière 68-70 Sièges arrière (5 places) 71-73, 81 Configuration sièges, banquettes 81-82 Plafonnier arrière 93 Changement de lampes plafonnier 153		Frein de stationnement, frein à main 103
Aménagements arrière 86 - coffres de plancher, - stores latéraux, - tablette aviation. Toit Zénith 87-88 Parfumeur d'ambiance 89-90 Cache-bagages (5 places) 94 Cache-bagages (7 places) 98-99		Vitres arrière 101
Roue de secours, cric, changement de roue, outils 145-149		Sièges arrière (7 places) 74-80, 82 Aménagements (7 places) 96-97 - anneaux d'arrimage, - porte-gobelets, - prise 12 V, - trappes de rangement.
Remorquage, levage 128-129, 161 Charges remorquables 166		Accessoires 130-131

INTÉRIEUR

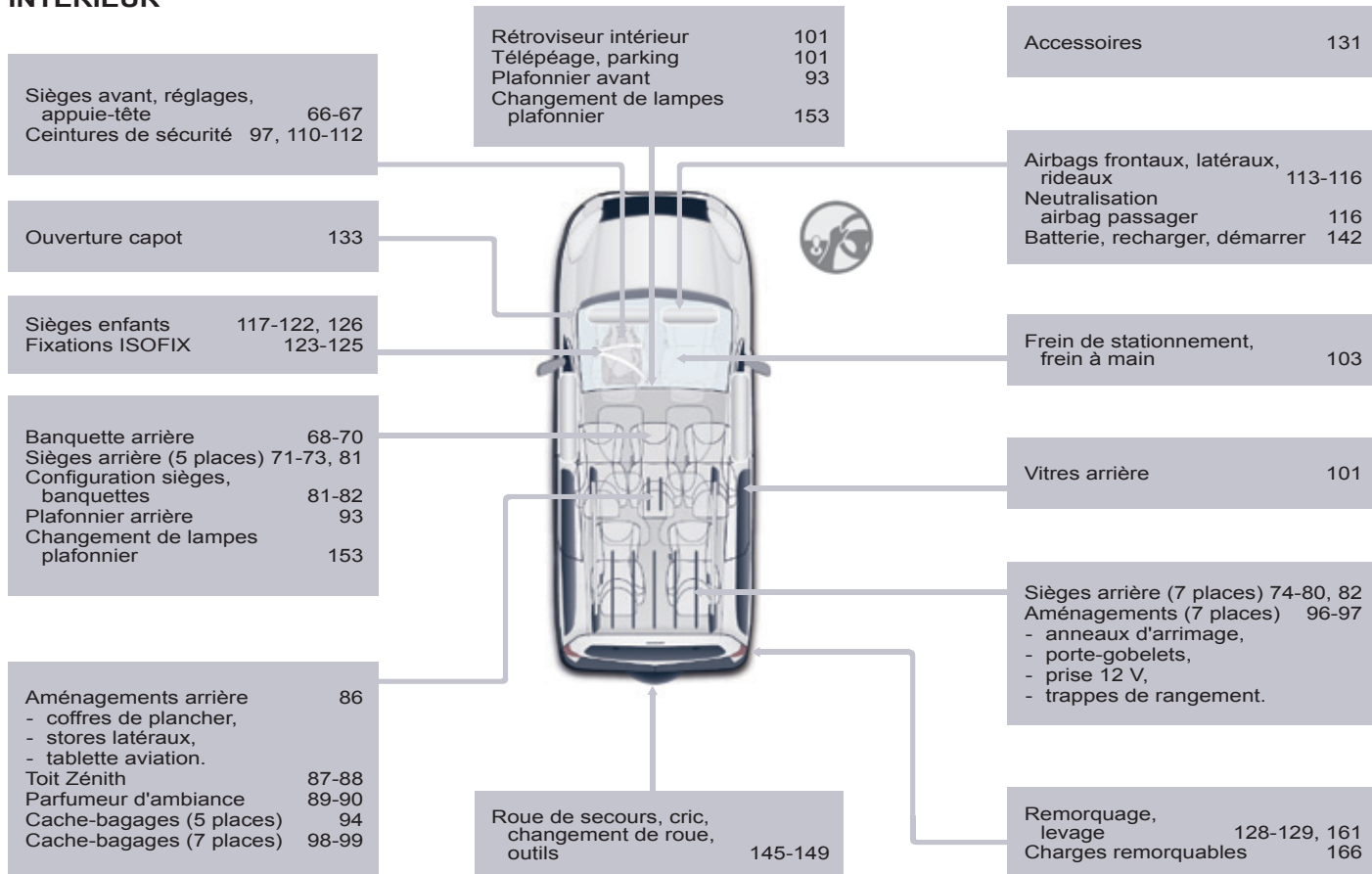

CARACTÉRISTIQUES - ENTRETIEN

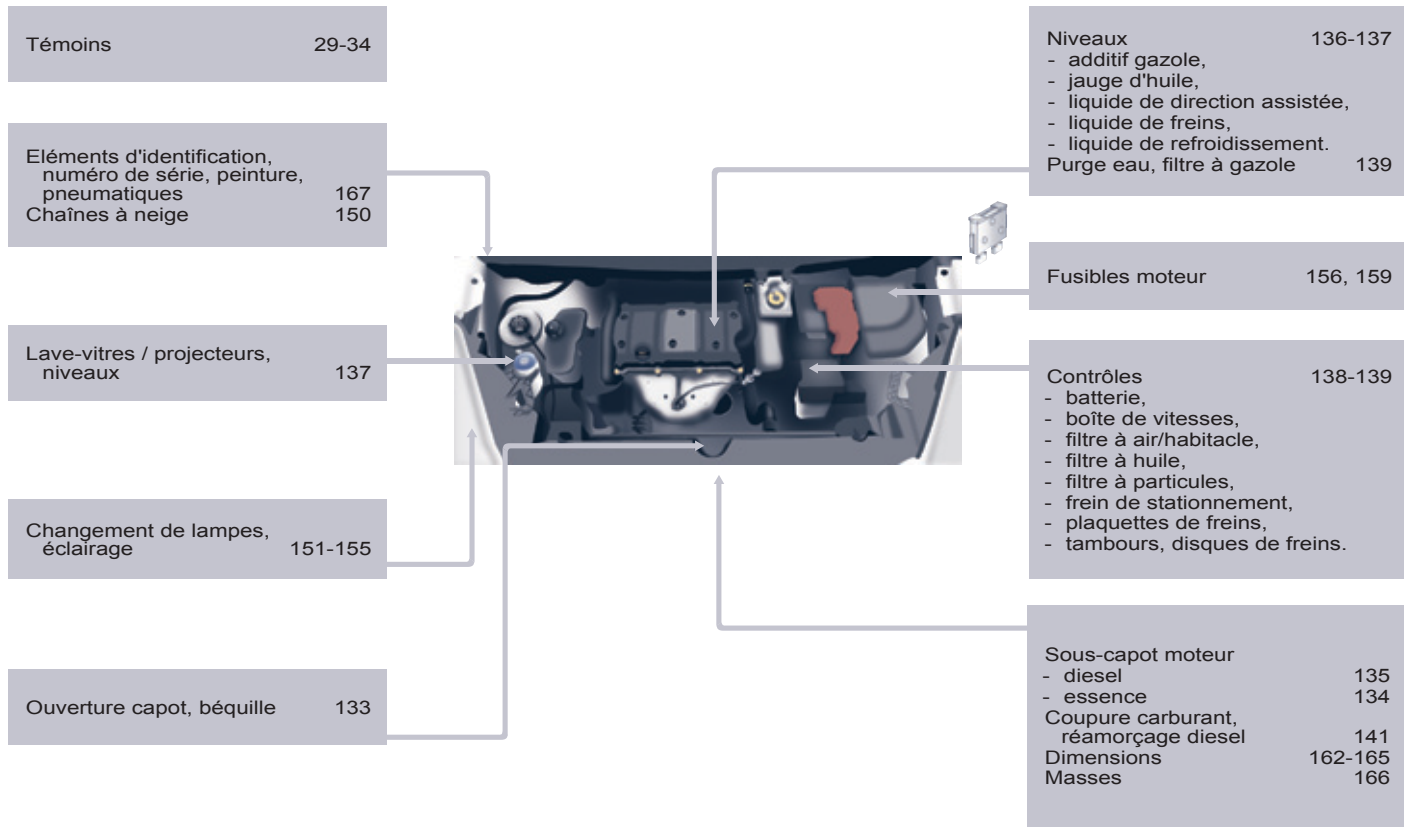

Ce guide présente tous les équipements disponibles sur l'ensemble de la gamme.

Votre véhicule reprend une partie des équipements décrits dans ce document, en fonction du niveau de finition, de la version et des caractéristiques propres au pays de commercialisation.

Les descriptions et figures sont données sans engagement. Automobiles PEUGEOT se réserve le droit de modifier les caractéristiques techniques, équipements et accessoires sans être tenue de mettre à jour le présent guide.

Ce document fait partie intégrante de votre véhicule. Pensez à le remettre au nouveau propriétaire en cas de cession.

Automobiles PEUGEOT atteste, par application des dispositions de la réglementation européenne (Directive 2000/53) relative aux véhicules hors d'usage, qu'elle atteint les objectifs fixés par celle-ci et que des matières recyclées sont utilisées dans la fabrication des produits qu'elle commercialise.

Les reproductions et traductions même partielles sont interdites sans autorisation écrite d'Automobiles PEUGEOT.

Les éléments de carrosserie arrière du véhicule ont été conçus pour éviter les projections.

Imprimé en UE

11-13 Français



PEUGEOT

Automobiles PEUGEOT - Siège Social : 75, avenue de la Grande-Armée 75016 PARIS

Tél. 33 (0)1 40 66 55 11 - Fax 33 (0)1 40 66 54 14

Adresse postale : Automobiles PEUGEOT B.P. 01 75761 PARIS cedex 16 - Adresse Internet : <http://www.peugeot.com>

Société Anonyme au capital de 171 284 850 Euros - R.C.S. PARIS B 552 144 503. SIRET 552 144 503 00018. APE 341 Z

