

GUIDE D'UTILISATION



PARTNER Tepee



PEUGEOT



Flipbook



Le Guide d'utilisation.

Le Guide d'utilisation en ligne :
<http://public.servicebox.peugeot.com/ddb/>



Retrouvez l'intégralité du Guide d'utilisation en ligne sur internet.

Les dernières informations transmises sont repérables par le pictogramme :



A partir de la page d'accueil présentant la gamme, choisissez la langue, cliquez sur la silhouette puis l'édition en vous reportant à la date de la première immatriculation.

Start MyPeugeot



À télécharger sur votre smartphone.



L'application Start MyPeugeot est disponible pour votre véhicule et permet de prendre en main votre nouvelle Peugeot.

Résumé des principaux équipements et de leurs réglages.

Accès à certaines aides à la conduite.

Bibliothèque des témoins.

Zoom sur des fonctions audio & télématique.

Start MyPeugeot

Mirror Screen



À afficher à l'écran tactile de votre véhicule.



App Store pour les smartphones éligibles à CarPlay® et Google Play pour les smartphones éligibles à MirrorLink™.

La synchronisation du smartphone permet aux usagers d'afficher les applications adaptées à la technologie CarPlay® et MirrorLink™ du smartphone.

L'interactivité de Start MyPeugeot au format paysage devient disponible depuis l'écran tactile.



PEUGEOT



Bienvenue

Ce nouveau véhicule a été conçu pour satisfaire toutes vos exigences en termes de praticité, de confort, de sécurité et d'esthétisme. Pour profiter pleinement de votre véhicule, nous vous proposons d'en faire le tour, de la cabine à l'espace de chargement, avec en main le "Guide d'utilisation". Le guide présente en détail le fonctionnement des équipements dont vous disposez à bord.

PEUGEOT vous remercie de votre confiance et vous souhaite bonne route.

1. VUE D'ENSEMBLE		3. PRÊT à PARTIR		4. ERGONOMIE et CONFORT		5. SÉCURITÉ	
4-14		18-57		58-113		114-147	
Extérieur	5	Clé	18	Éclairage	58	Signal de détresse	114
Intérieur	6	Alarme	20	Essuie-vitre	61	Avertisseur sonore	114
volant à gauche	6	Portes	21	Ordinateur de bord	63	Frein de stationnement	114
volant à droite	7	Volet arrière	23	Régulateur de vitesse	64	Aide au stationnement	115
Poste de conduite	8	Girafon	26	Limiteur de vitesse	67	Caméra de recul	117
volant à gauche	8	Condamnation		Chauffage /		ABS	118
volant à droite	10	centralisée	27	Air conditionné		AFU	118
Caractéristiques -		Combiné	28	manuel	70	ASR et ESC	119
Entretien	12	Date et heure	29	automatique	72	Grip control	120
		Témoins	32	Dégivrage		Active City Brake	122
La partie "Localisation"		Jauge à carburant	40	et désembuage	75	Ceintures de sécurité	126
(index visuel) vous		Liquide		Sièges avant	77	Airbags	129
permet de retrouver les		de refroidissement	40	Banquette arrière	79	Transport d'enfants	133
commandes, les fonctions		Détection		Sièges arrière (5 places)	82	Désactivation de l'airbag	
et leurs numéros de pages		de sous-gonflage	41	Sièges arrière		frontal passager	136
associés aux silhouettes		de sous-gonflage		(7 places)	85	Sièges recommandés	139
schématisées du véhicule.		avec réinitialisation	43	Modularité	92	Emplacement	141
		Indicateur d'entretien	47	Aménagements	94	Fixations ISOFIX	143
Poste de conduite	13	Rhéostat d'éclairage	48	Toit Zénith	98	Siège recommandé	
volant à gauche	13	Réglage du volant	49	Barres de toit	103	ISOFIX	144
volant à droite	14	Boîte de vitesses		Plafonniers	104	Emplacement ISOFIX	145
		manuelle	49	Cache-bagages		Sécurité enfants	147
		Indicateur de changement		(5 places)	105		
		de rapport	50	Cache-bagages			
		Boîte manuelle pilotée		(7 places)	109		
		6 vitesses	51	Rétroviseurs	111		
		Stop & Start	53	Lève-vitres électriques	113		
		Démarrer et arrêter	55				
		Démarrage en pente	56				
		Conseils de conduite	57				
2. ÉCO-CONDUITE							
15-17							
Environnement	15						
Éco-conduite	16						

6. ACCESSOIRES**148-152**

Atteler une remorque	148
Attelage col de cygne amovible	150
Autres accessoires	152

8. AIDE RAPIDE**169-191**

Batterie	169
Kit de dépannage de pneumatique	171
Changer une roue	172
Pare-neige amovible	178
Chaînes à neige	179
Changer	
une lampe	180
un fusible	186
un balai d'essuie-vitre	190
Se faire remorquer	191

10. TECHNOLOGIE à BORD**201-286**

Écran tactile 7 pouces	201
WIP Sound	269

La rubrique "Technologie à bord" vous présente les nouveaux équipements de radionavigation.

WIP : World In Peugeot est l'appellation transversale des nouveaux équipements de la gamme radionavigation.

7. VÉRIFICATIONS**153-168**

Ouverture du capot	154
Moteur essence	155
Moteur diesel	156
Niveaux	157
Contrôles	159
Carburant	161
Circuit neutralisé	162
Pompe de réamorçage diesel	162
BlueHDi et AdBlue®	163

9. CARACTÉRISTIQUES TECHNIQUES**192-200**

Dimensions	192
Motorisations	196
Masses	196
Éléments d'identification	200



correspond à un véhicule avec une conduite à gauche.



correspond à un véhicule avec une conduite à droite.

PRÉSENTATION

4



Pour toute intervention sur votre véhicule, adressez-vous à un atelier qualifié disposant de l'information technique, de la compétence et du matériel adapté, ce que le réseau PEUGEOT est en mesure de vous apporter.

Les équipements présentés sont en série, en option ou indisponibles, selon les versions des véhicules neufs et, peuvent varier d'un pays à l'autre ou ne pas être disponibles dans tous les pays de commercialisation.

Au sein des rubriques, des repères attirent votre attention sur un contenu hiérarchisé :



vous oriente vers la rubrique et partie qui contient l'information détaillée liée à une fonction,



vous signale une information importante relative à l'utilisation des équipements,



vous met en garde sur la sécurité des personnes et des équipements à bord.

EXTÉRIEUR

	Dimensions	192-195			
Accessoires	152			Télécommande	18-19
				Changement de pile, réinitialisation	19
				Clé	18
				Démarrage	55
				Aide au démarrage en pente	56
				Verrouillage / déverrouillage centralisé	18, 27
Toit Zénith	98-99, 102				
Barres de toit	103			Balais d'essuie-vitre	190
Feux arrière, clignotants	58-59			Rétroviseurs extérieurs	111
3 ^{ème} feu stop	185			Répétiteur latéral	183
Changement de lampes arrière	180-181, 184-185			Active City Brake	122-125
Portes, volet arrière	23-25				
Girafon	26			Feux avant, antibrouillard, clignotants	58-60, 180-183
Commande de secours	23			Réglage hauteur faisceau	60
				Changement de lampes avant	180-183
Feux de plaque minéralogique	185			Lave-projecteurs	62, 158
				Pare-neige	178
Roue de secours, cric, changement de roue, outils	172-177			Portes avant	21
Kit de dépannage pneumatique	171			Portes latérales coulissantes	22-23
Gonflage, pression	200			Clé	18
				Ouverture capot	154
				Sécurité enfants	147
Remorquage, levage	191			Bouchon, réservoir carburant	161-162
Attelage, col de cygne	148-151			Coupure carburant, réamorçage diesel	162
Aide au stationnement	115-116			AdBlue®, appoint	38-39, 163-168
Caméra de recul	117				
				Freins, plaquettes	114, 157, 159
				Freinage d'urgence	118
				ABS, REF	118
				ASR, ESC	119
				"Grip control"	120-121
				Active City Brake	122-125
				Pneumatiques, pression	200
				Chaînes à neige	179
				Détection sous-gonflage	41-42
				Détection sous-gonflage avec réinitialisation	43-46

Localisation

INTÉRIEUR

6

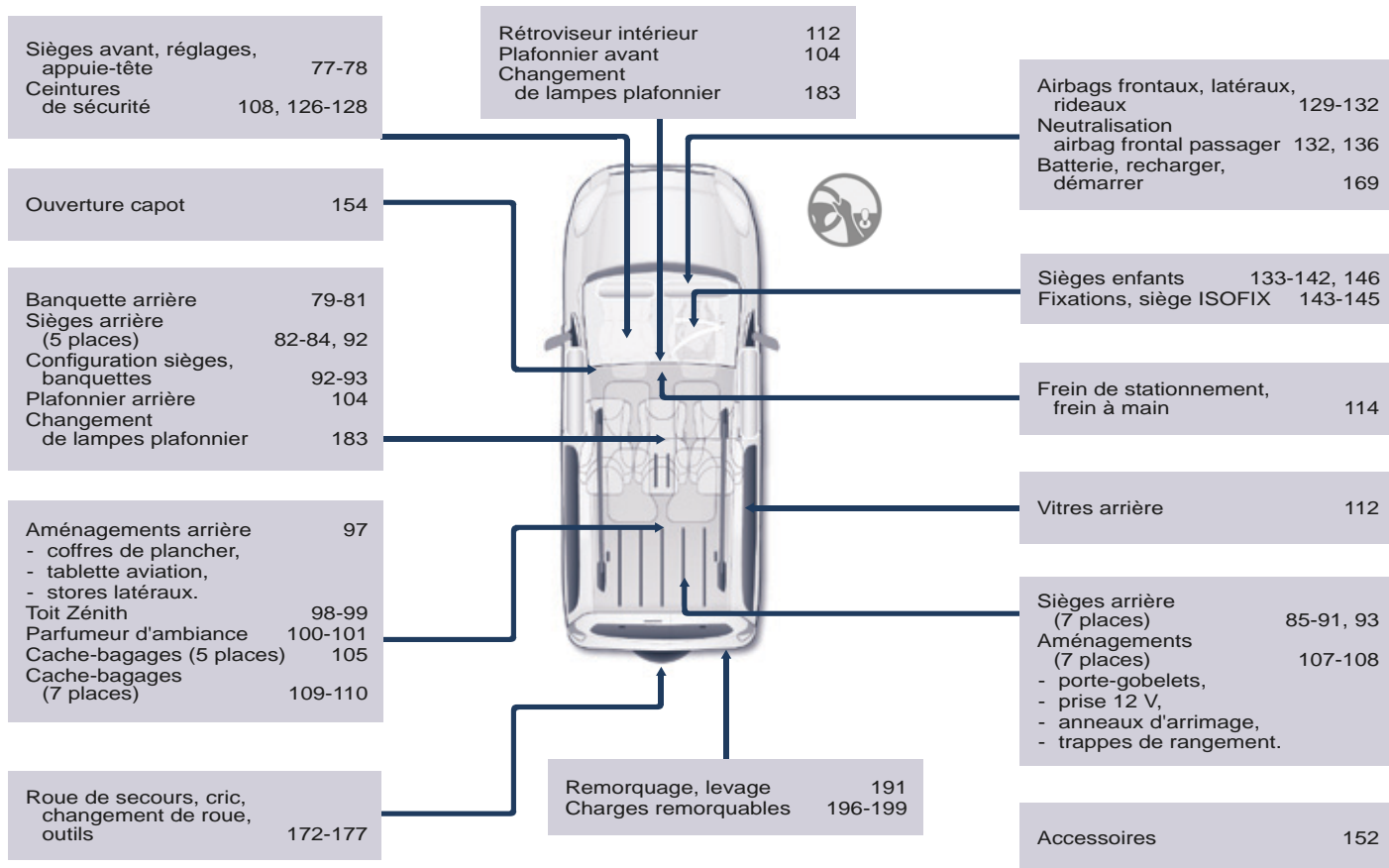

INTÉRIEUR

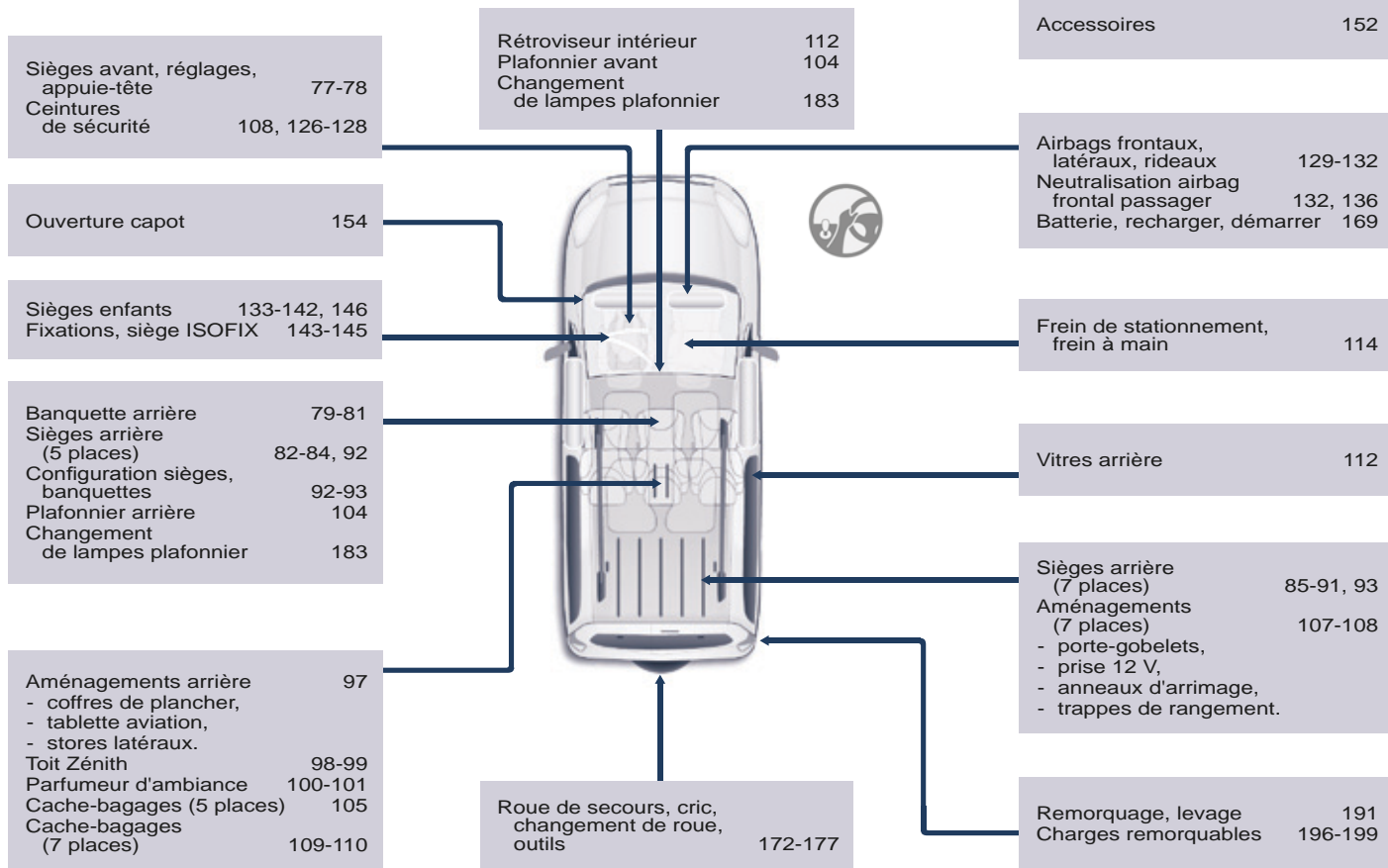

POSTE DE CONDUITE

∞



Combinés, afficheurs, écrans, compteurs	28-29
Réglage de l'heure au combiné	29
Témoins, voyants	32-39
Indicateurs, jauge	40, 47-48
Rhéostat d'éclairage	48
Indicateur de changement de rapport	50

Essuie-vitre	61-62
Essuie-vitre automatique	61
Lave-vitres / projecteurs	62, 158
Ordinateur de bord	63

Éclairage	58-60
Projecteurs antibrouillard	59
Feux diurnes à LED	59
Allumage automatique des feux	59-60

Régulateur de vitesse	64-66
Limiteur de vitesse	67-69

ASR-ESC	119
Aide au stationnement	115-116
Rétroviseurs électriques	111
Réglage hauteur faisceau	60
Stop & Start	53-55

Fusibles planche de bord, habitacle	186-188
Ouverture capot	154

Frein à main	114
--------------	-----



Boîte manuelle pilotée 6 vitesses	51-52
-----------------------------------	-------

Démarrateur, contacteur	55
-------------------------	----

Commandes au volant :	
- Écran tactile	204
- WIP Sound	271

Réglage du volant	49
Avertisseur sonore	114





Rétroviseur intérieur 112
Miroir surveillance enfant 112

Plafonniers 104, 183

Écran tactile 201-268
WIP Sound 269-286
Caméra de recul 117



Écrans, menus 28, 205, 272
Réglage date et heure 30-31

Neutralisation airbag frontal passager 132, 136

Chauffage, aération :
- chauffage 70-71, 74
- air conditionné A/C 70-71, 74
Air conditionné automatique 72-73, 74
Dégivrage-désembuage 75-76

"Grip control" 120-121

Commandes :
- condamnation centralisé 27
- sécurité enfant électrique 147
- lève-vitres 113
- signal/feux de détresse, warning 114

Boîte de vitesses manuelle 49

Aménagements avant 94-96
- vide-poches,
- boîte à gants,
- porte-bouteille,
- porte-sac,
- console centrale,
- capucine,
- pare-soleil,
- tiroirs.

POSTE DE CONDUITE



Rétroviseur intérieur 112
Miroir surveillance enfant 112



Plafonniers 104, 183

Écrans, menus 28, 205, 272
Réglage date et heure 30-31

Écran tactile 201-268
WIP Sound 269-286
Caméra de recul 117

Aménagements avant 94-96
- vide-poches,
- boîte à gants,
- porte-bouteille,
- porte-sac,
- console centrale,
- capucine,
- pare-soleil,
- tiroirs.



"Grip control" 120-121

Chauffage, aération :
- chauffage 70-71, 74
- air conditionné A/C 70-71, 74
Air conditionné automatique 72-73, 74
Dégivrage-désembuage 75-76

Fusibles planche de bord, habitacle 186-188
Ouverture capot 154



Commandes :
- condamnation centralisé 27
- sécurité enfant électrique 147
- lève-vitres 113
- signal/feux de détresse, warning 114

Boîte de vitesses manuelle 49

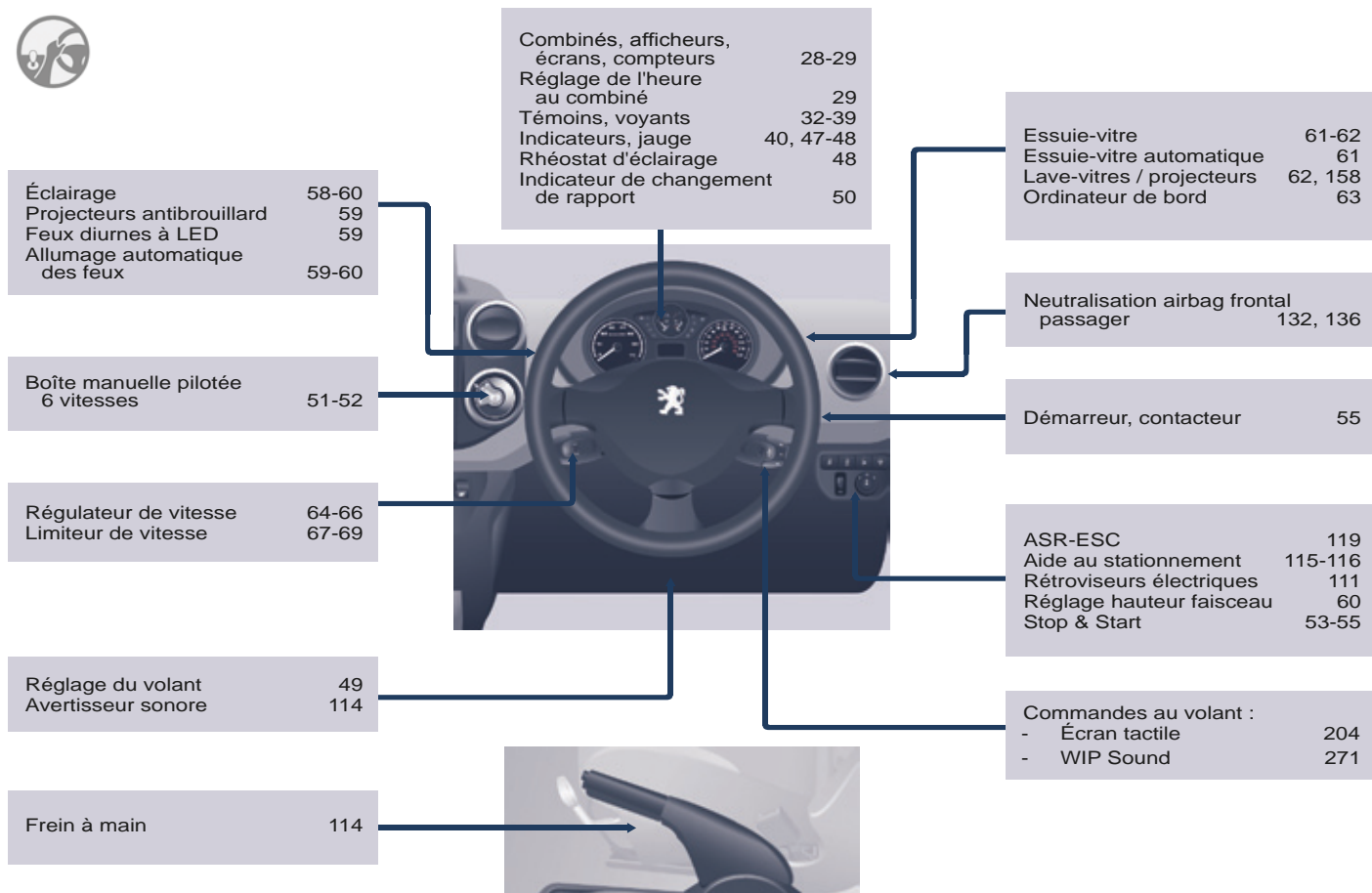

CARACTÉRISTIQUES - ENTRETIEN

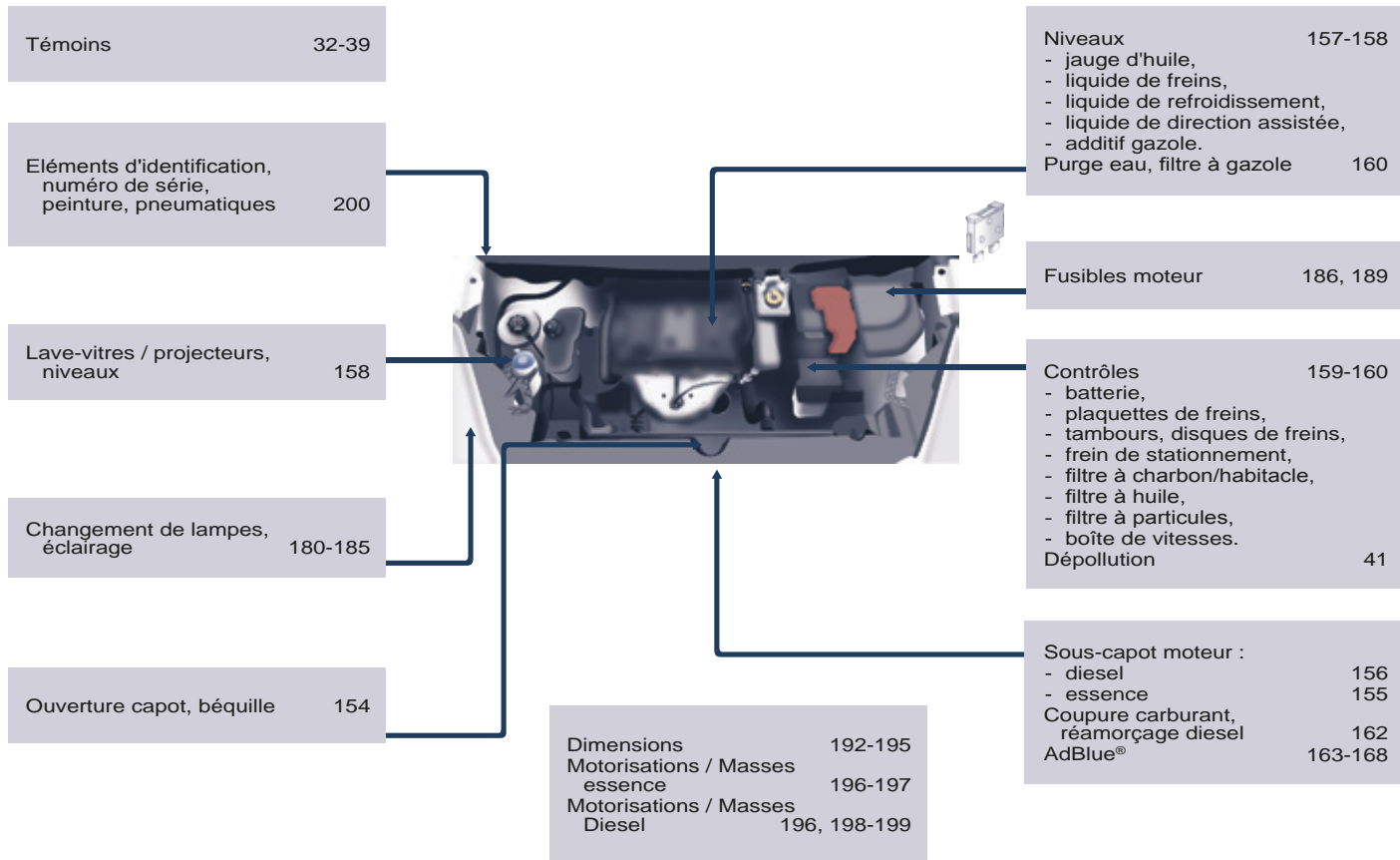

POSTE DE CONDUITE

1. Commande d'éclairage et indicateurs de direction.
2. Combiné avec afficheur.
3. Commandes d'essuie-vitre, lave-vitre, ordinateur de bord.
4. Contact.
5. Commande de l'autoradio.
6. Airbag frontal conducteur, avertisseur sonore.
7. Réglage hauteur et profondeur du volant.
8. Commande du régulateur, limiteur de vitesse.
9. Platine de commandes : aide au stationnement, réglage du faisceau des projecteurs, ESC, Stop & Start.
10. Ouverture du capot moteur.
11. Réglage rétroviseur extérieur à commandes électriques.
12. Commandes de lève-vitres avant.
13. Barrette de commandes : signal de détresse, condamnation centralisée, sécurité enfants.
14. Allume-cigares.
15. Commandes de chauffage-ventilation.
16. Commande boîte de vitesses manuelle pilotée ou Grip control.
17. Écran tactile.
18. Prise USB (avec boîte manuelle pilotée).
19. Prise USB (avec boîte de vitesses manuelle).





POSTE DE CONDUITE

1. Commande d'éclairage et indicateurs de direction.
2. Combiné avec afficheur.
3. Commandes d'essuie-vitre, lave-vitre, ordinateur de bord.
4. Contact.
5. Commande de l'autoradio.
6. Airbag frontal conducteur, avertisseur sonore.
7. Réglage hauteur et profondeur du volant.
8. Commande du régulateur, limiteur de vitesse.
9. Platine de commandes : aide au stationnement, réglage du faisceau des projecteurs, ESC, Stop & Start, alarme.
10. Ouverture du capot moteur.
11. Réglage rétroviseur extérieur à commandes électriques.
12. Commandes de lève-vitres avant.
13. Barrette de commandes : signal de détresse, condamnation centralisée, sécurité enfants.
14. Allume-cigares.
15. Commandes de chauffage-ventilation.
16. Commande boîte de vitesses manuelle pilotée ou Grip control.
17. Écran tactile.
18. Prise USB (avec boîte manuelle pilotée).
19. Prise USB (avec boîte de vitesses manuelle).



Environnement

Avec vous, PEUGEOT agit pour la protection de l'environnement. Nous vous invitons à consulter le site www.peugeot.com.

En tant qu'utilisateur, vous pouvez contribuer, vous aussi, à la protection de l'environnement en suivant certaines règles :

- adopter un style de conduite préventif, sans accélérations fréquentes et brutales,
- respecter les échéances des entretiens, à effectuer dans le réseau PEUGEOT, habilité à recueillir les batteries et les liquides usagés,
- proscrire les additifs dans l'huile moteur, pour préserver la fiabilité des moteurs et les dispositifs d'antipollution.

 Reportez-vous aux conseils d'éco-conduite détaillés à la fin de cette rubrique.

Éco-conduite

L'éco-conduite est un ensemble de pratiques au quotidien qui permet à l'automobiliste d'optimiser la consommation de carburant et l'émission de CO₂.

Optimisez l'utilisation de votre boîte de vitesses

Avec une boîte de vitesses manuelle, démarrez en douceur et engagez, sans attendre, le rapport de vitesse supérieur. En phase d'accélération, passez les rapports assez tôt.

Avec une boîte de vitesses automatique ou pilotée, privilégiez le mode automatique, sans appuyer fortement ni brusquement sur la pédale d'accélérateur.

L'indicateur de changement de rapport de vitesse vous invite à engager le rapport de vitesse le plus adapté : dès que l'indication s'affiche au combiné, suivez-la aussitôt.

Pour les véhicules équipés d'une boîte de vitesses pilotée ou automatique, cet indicateur n'apparaît qu'en mode manuel.

Adoptez une conduite souple

Respectez les distances de sécurité entre les véhicules, utilisez le frein moteur plutôt que la pédale de frein, appuyez progressivement sur la pédale d'accélérateur. Ces attitudes contribuent à économiser la consommation de carburant, à réduire le rejet de CO₂ et à atténuer le fond sonore de la circulation.

En condition de circulation fluide, lorsque vous disposez de la commande "Cruise" au volant, sélectionnez le régulateur de vitesse à partir de 40 km/h.

Maîtrisez l'utilisation de vos équipements électriques

Avant de partir, si l'habitacle est surchauffé, aérez-le en descendant les vitres et en ouvrant les aérateurs, avant d'utiliser l'air conditionné.

Au-delà de 50 km/h, remontez les vitres et laissez les aérateurs ouverts.

Pensez à utiliser les équipements permettant de limiter la température dans l'habitacle (occulteur de toit ouvrant, stores...).

Coupez l'air conditionné, sauf si la régulation est automatique, dès que vous avez atteint la température de confort désirée.

Éteignez les commandes de dégivrage et de désembuage, si celles-ci ne sont pas gérées automatiquement.

Arrêtez au plus tôt la commande de siège chauffant.

Ne roulez pas avec les projecteurs et les feux antibrouillard allumés quand les conditions de visibilité sont suffisantes.

Évitez de faire tourner le moteur, surtout en hiver, avant d'engager la première vitesse ; votre véhicule chauffe plus vite pendant que vous roulez.

En tant que passager, si vous évitez d'enchaîner vos supports multimédia (film, musique, jeu vidéo...), vous participerez à limiter la consommation d'énergie électrique, donc de carburant.

Débranchez vos appareils nomades avant de quitter le véhicule.

Limitez les causes de surconsommation

Répartissez les poids sur l'ensemble du véhicule ; placez vos bagages les plus lourds au fond du coffre, au plus près des sièges arrière.

Limitez la charge de votre véhicule et minimisez la résistance aérodynamique (barres de toit, galerie porte-bagages, porte-vélos, remorque...). Préférez l'utilisation d'un coffre de toit.

Retirez les barres de toit, la galerie porte-bagages, après utilisation.

Dès la fin de la saison hivernale, retirez les pneumatiques neige et remontez vos pneumatiques été.

Respectez les consignes d'entretien

Vérifiez régulièrement et à froid la pression de gonflage de vos pneumatiques, en vous référant à l'étiquette située sur l'entrée de porte, côté conducteur.

Effectuez cette vérification plus particulièrement :

- avant un long déplacement,
- à chaque changement de saison,
- après un stationnement prolongé.

N'oubliez pas également la roue de secours et les pneumatiques de la remorque ou de la caravane.

Entretenez régulièrement votre véhicule (huile, filtre à huile, filtre à air, filtre habitacle...) et suivez le calendrier des opérations préconisées dans le plan d'entretien du constructeur.

Avec un moteur Diesel BlueHDi, lorsque le système SCR est défaillant, votre véhicule devient polluant ; rendez-vous rapidement dans le réseau PEUGEOT ou dans un atelier qualifié pour rendre le niveau d'émission d'oxydes d'azote conforme à la réglementation.

Au moment du remplissage du réservoir de carburant, n'insistez pas au-delà de la 3^{ème} coupure du pistolet, vous éviterez le débordement.

Au volant de votre véhicule neuf, ce n'est qu'après les 3 000 premiers kilomètres que vous constaterez une meilleure régularité de votre consommation moyenne de carburant.



CLÉ

Elle permet de verrouiller et déverrouiller les serrures du véhicule, d'ouvrir et de fermer le bouchon du réservoir de carburant, ainsi que de mettre en route et d'arrêter le moteur.



TÉLÉCOMMANDE

Déverrouillage



Un appui sur cette commande permet de déverrouiller l'ensemble des ouvrants de votre véhicule.

Les indicateurs de direction clignotent 2 fois.

Verrouillage



Un appui sur cette commande permet de verrouiller l'ensemble des ouvrants de votre véhicule.

Les indicateurs de direction clignotent une fois.

Si l'une des portes est ouverte ou mal fermée, le verrouillage centralisé ne s'effectue pas.

Super-verrouillage

Une deuxième pression sur le cadenas fermé de la télécommande dans les cinq secondes qui suivent le verrouillage, change celui-ci en super-verrouillage.

Il est signalé par l'allumage fixe des feux indicateurs de direction pendant deux secondes environ.

Le super-verrouillage rend inopérantes les poignées d'ouvertures extérieures et intérieures des portes : ne laissez personne à l'intérieur du véhicule quand celui-ci est super-verrouillé.

Si le super-verrouillage est actionné de l'intérieur du véhicule avec la télécommande, celui-ci passera en verrouillage simple au démarrage du véhicule.

Dépliage / repliage



Si vous n'appuyez pas sur le bouton, vous pourriez endommager le mécanisme de la clé.

Du bon usage

Veillez à ne pas mettre la télécommande en contact avec de la graisse, poussière, pluie ou dans un environnement humide.

Un objet lourd accroché à la clé (porteclés, ...) pesant sur l'axe de la clé dans le contacteur, peut engendrer un dysfonctionnement.



TÉLÉCOMMANDE

Changement de la pile

Pile réf. : CR1620 / 3 volts.

L'information "pile usée" est donnée par un signal sonore, accompagné d'un message sur l'écran.

Pour remplacer la pile, déclipsez le boîtier à l'aide d'une pièce de monnaie au niveau de l'anneau.

Si après un changement de pile, la télécommande est inopérante, effectuez une procédure de réinitialisation.

Il y a risque d'endommagement si la pile de remplacement n'est pas conforme.

i N'utilisez que des piles identiques ou de type équivalent à celles préconisées par le réseau PEUGEOT.

Ne jetez pas les piles de télécommande, elles contiennent des métaux nocifs pour l'environnement.

Déposez-les dans le réseau PEUGEOT, ou à tout autre point de collecte agréé.

Réinitialisation de la télécommande

Après un changement de la pile ou un débranchement de la batterie, vous devrez peut-être réinitialiser la télécommande.

Attendez au moins une minute avant d'utiliser la télécommande.

Insérez la clé dans le contacteur avec les boutons (cadenas) de la télécommande face à vous.

Mettez le contact.

Dans les dix secondes, appuyez sur le cadenas de verrouillage pendant au moins cinq secondes.

Coupez le contact.

Attendez au moins une minute avant d'utiliser la télécommande.

La télécommande est de nouveau opérationnelle.

Ouvertures

ANTIDÉMARRAGE ÉLECTRONIQUE

Toutes les clés contiennent un dispositif d'antidémarrage électronique.

Ce dispositif verrouille le système d'alimentation du moteur. Il s'active automatiquement lorsque la clé est retirée du contact.

Après avoir mis le contact, un dialogue s'établit entre la clé et le dispositif d'antidémarrage électronique.

La partie métallique de la clé doit être correctement dépliée pour un bon dialogue.

En cas de perte des clés

Rendez-vous dans le réseau PEUGEOT avec le certificat d'immatriculation du véhicule et votre pièce d'identité.

Le réseau PEUGEOT pourra récupérer le code clé et le code transpondeur pour commander le renouvellement de la clé.

Du bon usage

N'apportez aucune modification au système d'antidémarrage électronique.

Une manipulation de la télécommande même dans votre poche peut provoquer le déverrouillage involontaire des portes.

L'utilisation simultanée d'autres appareils à haute fréquence (téléphones mobiles, alarmes domestiques...), peut perturber momentanément le fonctionnement de la télécommande.

La télécommande ne peut pas fonctionner tant que la clé est dans l'antivol, même contact coupé.

Lors de l'achat d'un véhicule d'occasion, faites effectuer une mémorisation des clés par le réseau PEUGEOT, afin d'être sûr que les clés en votre possession sont les seules qui permettent la mise en route du véhicule.

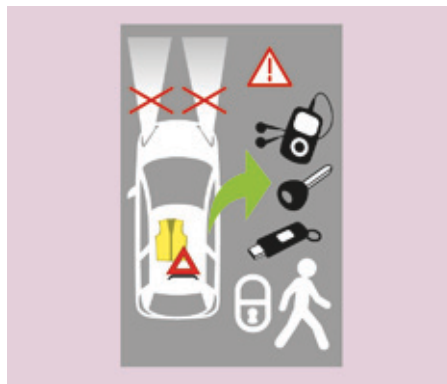

Ne pas oublier

Lorsque vous quittez le véhicule, vérifiez que les feux sont éteints et ne laissez aucun objet de valeur en évidence.

Par mesure de sécurité (enfants à bord), retirez la clé de l'antivol en quittant le véhicule, même pour une courte durée.



ALARME

Si votre véhicule est équipé, elle réalise deux types de protection :

- périmétrique, elle retentit en cas d'ouverture d'une porte avant/ arrière ou du capot.
- volumétrique, elle retentit en cas de variation du volume dans l'habitacle (bris de vitre ou déplacement à l'intérieur).

Si votre véhicule est équipé d'une cloison de séparation, la protection volumétrique n'est pas active dans l'espace de chargement.

Fermeture du véhicule avec alarme complète

Activation

- Coupez le contact et sortez du véhicule.
- Activez l'alarme dans les cinq minutes qui suivent votre sortie du véhicule, en effectuant un verrouillage ou un super-verrouillage, à l'aide de la télécommande. La diode rouge, située sur le bouton, clignote toutes les secondes.

Neutralisation

- Déverrouillez le véhicule à l'aide de la télécommande ou mettez le contact, la diode rouge s'éteint.

Fermeture du véhicule avec alarme périmétrique seule

Pendant votre absence, si vous désirez laisser une vitre entrouverte ou un animal à l'intérieur du véhicule, vous devez opter pour le type de protection périmétrique seulement.

- Coupez le contact.



- Avant dix secondes, appuyez sur le bouton jusqu'à l'allumage fixe de la diode rouge.

- Sortez du véhicule.
- Avant cinq minutes, activez l'alarme en effectuant un verrouillage ou un super-verrouillage, à l'aide de la télécommande (la diode rouge clignote toutes les secondes).

Déclenchement

La sirène retentit, les feux indicateurs de direction clignotent pendant environ 30 secondes et la diode rouge clignote rapidement.

- Pour l'éteindre, insérez la clé et mettez le contact.

Après dix déclenchements consécutifs (au onzième) l'alarme est désactivée. Reprendre les règles de l'activation.

Fermeture du véhicule sans alarme

- Insérez la clé dans la serrure de la porte conducteur et verrouillez-la.

Pour le lavage de votre véhicule, n'activez pas l'alarme.

Panne de télécommande

Lorsque l'alarme est activée, mais que la télécommande ne fonctionne plus :

- Déverrouillez les portes avec la clé et ouvrez la porte. L'alarme se déclenche.
- Mettez le contact dans les dix secondes. L'alarme se désactive.

Dysfonctionnement

A la mise du contact, si la diode rouge reste allumée, pendant dix secondes, la sirène a un défaut de connexion.

Consultez le réseau PEUGEOT pour vérification du système.

Activation automatique

Selon le pays de commercialisation, l'alarme s'active automatiquement environ 2 minutes après la fermeture de la dernière porte.

Afin d'éviter le déclenchement de l'alarme lors de l'ouverture d'une porte, il est impératif d'appuyer à nouveau sur le bouton de déverrouillage de la télécommande.

- ⓘ N'apportez aucune modification au système d'alarme, cela pourrait engendrer des dysfonctionnements.



PORTES AVANT

De l'extérieur

Utilisez la télécommande pour verrouiller/déverrouiller le véhicule.

Insérez la partie métallique de la clé dans la serrure côté conducteur, si la télécommande est inactive.



De l'intérieur

Utilisez la commande d'ouverture de porte pour déverrouiller et ouvrir la porte concernée.

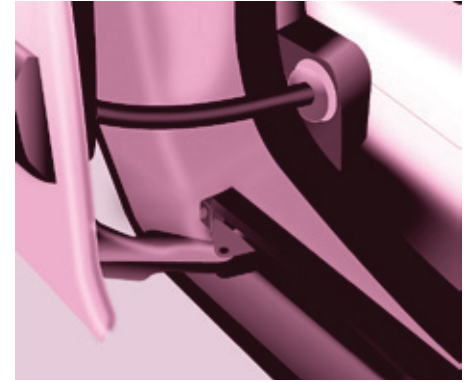
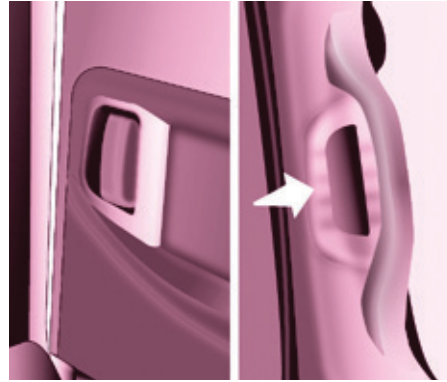

PORTES LATÉRALES COULISSANTES

De l'extérieur

Tirez la poignée vers vous puis vers l'arrière et ouvrez la porte latérale en accompagnant le coulissement arrière jusqu'à dépasser le point de résistance pour la maintenir ouverte.

Un système mécanique empêche l'ouverture de la porte latérale gauche lorsque la trappe à carburant est ouverte.

De l'intérieur

Déverrouillez par cette poignée et ouvrez la porte latérale en accompagnant le coulissement arrière jusqu'au point de résistance. Passez ce point pour maintenir la porte ouverte.

Refermez la porte latérale par la poignée pour amorcer le coulissement et passer le point de résistance. Ensuite, aidez-vous de l'empreinte formée sur le haut du montant de porte pour l'accompagner jusqu'au verrouillage.

N'utilisez pas la poignée de maintien pour coulisser la porte.

Du bon usage

Attention à ne pas encombrer l'espace du guide au plancher, pour le bon coulissement de la porte.

Si votre véhicule est situé dans une pente, accompagnez le coulissement de la porte latérale. En effet, la porte pourrait s'ouvrir ou se fermer plus rapidement du fait de l'inclinaison du terrain et risquerait d'entraîner des blessures.

Pour des raisons de sécurité et de fonctionnement, ne roulez pas portes latérales coulissantes ouvertes.



Intervention en cas de panne batterie

Portes passager avant et latérales

En cas de dysfonctionnement de la batterie ou du verrouillage centralisé, utilisez le verrou pour verrouiller mécaniquement les portes.

- Pour ouvrir la porte et sortir du véhicule, tirez sur la commande intérieure.
- Pour verrouiller la porte, insérez la clé dans le verrou, situé sur le chant de porte, puis tournez-la d'un **huitième de tour**.

Porte conducteur

- Insérez la clé dans la serrure, puis tournez-la vers la droite pour verrouiller ou à gauche pour la déverrouiller.



VOLET ARRIÈRE

Ouverture

De l'extérieur

Le verrouillage/déverrouillage s'effectue avec la télécommande. Pour l'ouvrir, actionnez la commande sous l'enjoliveur, puis soulevez le volet. Une dragonne est à votre disposition pour refermer le volet en position haute.

Accompagnez la fermeture du volet jusqu'au point d'équilibre de sa course, puis appliquez une dernière impulsion au volet pour qu'il se ferme complètement.



De l'intérieur

(commande de secours)

En cas d'incident de fonctionnement du déverrouillage centralisé, elle permet de décondamner le volet arrière par l'intérieur.

Introduisez un petit tournevis dans l'orifice, entre le volet et le plancher. Pour déverrouiller la serrure, déplacez le loquet vers la gauche et ensuite poussez le volet.



Lunette de volet

La lunette ouvrante vous permet d'accéder directement à l'arrière du véhicule, sans avoir à ouvrir le volet.

Ouverture

Après déverrouillage du véhicule à l'aide de la télécommande ou de la clé, appuyez sur la commande et soulevez la lunette arrière pour l'ouvrir.

Fermeture

Refermez la lunette arrière en appuyant au centre de la vitre jusqu'à la fermeture complète.

i Le volet arrière et la lunette de volet ne peuvent pas être ouverts simultanément afin d'éviter d'endommager la vitre et la lunette elle-même.



PORTES BATTANTES ARRIÈRE

Les portes battantes arrière sont asymétriques (2/3 - 1/3), avec le petit côté à droite.

Elles sont équipées d'une serrure centrale.

De l'extérieur

Pour ouvrir, tirez la poignée vers vous.



Tirez le levier pour ouvrir la porte droite.

Pour fermer, commencez par la porte droite, puis fermez la porte gauche.

Avec le volet arrière de pavillon, le pare-chocs arrière a été renforcé pour servir de marche-pied, lors de l'accès dans le véhicule.



Pratique

Il est possible de rouler porte droite ouverte, afin de faciliter le transport de charge longue. La porte gauche est maintenue fermée par le verrou "jaune" distinctif, positionné en pied de porte. Cette porte fermée ne doit pas servir d'arrêt de charge.

Rouler porte droite ouverte est une tolérance. Respectez les codifications de sécurité d'usage, pour attirer l'attention des autres conducteurs.



Ouverture à environ 180°

Un système de tirant permet de porter l'ouverture d'environ 90° à environ 180°.

Tirez la commande jaune quand la porte est ouverte.

Le tirant reprendra son accrochage automatiquement à la fermeture.

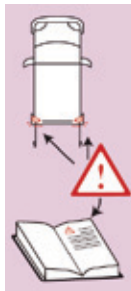

Lors d'un stationnement avec les portes arrière ouvertes à 90°, celles-ci masquent les feux arrière. Afin de signaler votre position aux usagers, circulant dans le même sens qui pourraient ne pas avoir remarqué votre arrêt, utilisez un triangle de présignalisation ou tout autre dispositif prescrit par la législation et réglementation de votre pays.



De l'intérieur

Lorsque le véhicule en est équipé, tirez cette poignée vers vous pour ouvrir la porte gauche.



GIRAFON

Ce volet arrière de pavillon de toit n'est compatible qu'avec les portes battantes.

Pour ouvrir le girafon :

- relevez la palette noire de la genouillère,
- soulagez la genouillère en appuyant sur le girafon (vers le bas) puis dégagez le crochet,
- soulevez le girafon,
- dépassez le point de résistance pour bloquer le girafon avec les béquilles de maintien.

Ne roulez jamais sans les béquilles mises en place.

Pour fermer le girafon :

- vérifiez le bon verrouillage de la barre d'appui,
- abaissez le girafon,
- tout en appuyant sur le girafon (vers le bas), prenez les deux boucles du ressort puis placez le crochet dans son logement,

- abaissez la palette noire pour verrouiller le girafon.

Le verrouillage du girafon permet un bon placage sur le joint et garantit une étanchéité avec une absence de bruit.

Barre d'appui

Vous disposez d'une barre d'appui pour transporter des charges longues, après ouverture du girafon.

Rabattez la barre d'appui en soulevant le levier.

Accompagnez-la jusqu'au montant de porte.

Maintenez les charges longues à transporter, soulevez-les et repositionnez la barre d'appui d'une seule main.

Assurez-vous du bon verrouillage en appuyant sur la poignée vers le bas jusqu'à passer le point dur et attachez solidement les charges.

Les supports latéraux peuvent être utilisés comme points d'accrochage.

N'attachez jamais les charges au girafon.

i Le pare-chocs arrière a été renforcé pour servir de marche-pied, lors de l'accès dans le véhicule.

Ne roulez jamais sans la barre d'appui en place.

! Les portes arrière se verrouillent uniquement avec la barre d'appui installée.

Lorsque le girafon est ouvert, faites attention dans les passages avec une hauteur limitée.

N'appuyez jamais de charges directement sur les portes arrière. Respectez les codifications d'usage, pour attirer l'attention des autres conducteurs.

Réservez l'utilisation du girafon aux distances courtes.

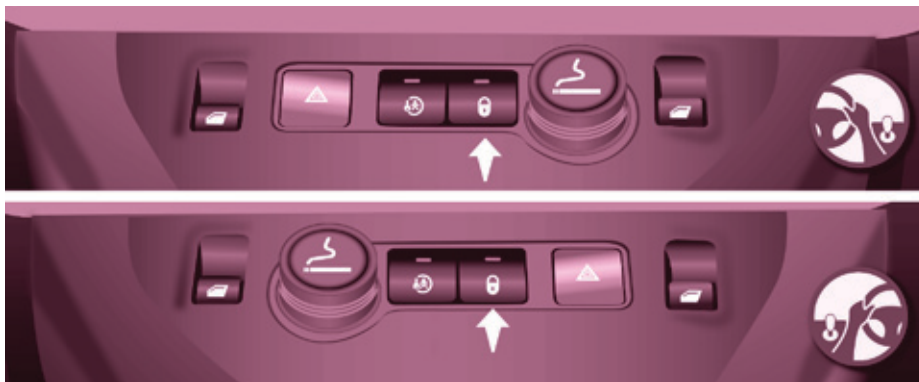

CONDAMNATION CENTRALISÉE



Un premier appui permet le verrouillage centralisé du véhicule, lorsque toutes les portes sont fermées.

Un second appui permet le déverrouillage centralisé du véhicule. La commande est inactive lorsque le véhicule a été verrouillé par la télécommande ou la clé de l'extérieur. L'ouverture des portes est toujours possible de l'intérieur.

La diode de commande :

- clignote lorsque les ouvrants sont verrouillés à l'arrêt et moteur arrêté,
- s'allume lorsque les ouvrants sont verrouillés et à partir de la mise du contact.



Rouler avec les portes verrouillées peut rendre l'accès des secours dans l'habitacle plus difficile en cas d'urgence.

Sécurité anti-agression

Verrouillage en roulant

Au démarrage du véhicule, dès que vous atteignez environ 10 km/h, le système verrouille les portes. Un bruit caractéristique de fermeture centralisée retentit. La diode de la commande en façade centrale de planche de bord est allumée.

En cours de trajet, toute ouverture de porte entraîne le déverrouillage total du véhicule.

Activation / désactivation de la fonction



Contact mis, effectuez un appui long sur ce bouton pour activer ou neutraliser la fonction.

Témoin ouverture



Si ce témoin s'allume, vérifiez la bonne fermeture de l'ensemble des ouvrants de votre véhicule.



COMBINÉ

Cadrams

1. Compteur kilométrique / miles.
2. Afficheur.
3. Niveau de carburant, température du liquide de refroidissement.
4. Compte-tours.
5. Remise à zéro du compteur kilométrique journalier / de l'indicateur d'entretien.
6. Rhéostat d'éclairage du combiné.

Afficheurs



Niveau 1



Niveau 2
avec l'écran tactile



Écrans

Les informations sont présentées à bord du véhicule sous des formats d'affichage différents selon l'équipement du véhicule.



Combiné sans écran

DATE ET HEURE

Console centrale sans écran



Pour régler l'heure de la montre, utilisez le bouton gauche du combiné.

- Tournez vers la gauche : les minutes clignotent.
- Tournez vers la droite pour augmenter les minutes (maintenir le bouton vers la droite pour un défilement rapide).
- Tournez vers la gauche : les heures clignotent.
- Tournez vers la droite pour augmenter les heures (maintenir le bouton vers la droite pour un défilement rapide).

- Tournez vers la gauche : 24H ou 12H s'affichent.
- Tournez vers la droite pour sélectionner 24H ou 12H.
- Tournez vers la gauche pour finir la mise à l'heure.

Après environ 30 secondes sans action, l'afficheur revient à l'affichage courant.



Console centrale avec écran



La séquence d'affichage - heure est liée selon modèle (version). L'accès au réglage de la "Date" n'est actif que lorsque la version du modèle propose une date en toutes lettres.

Poste de conduite

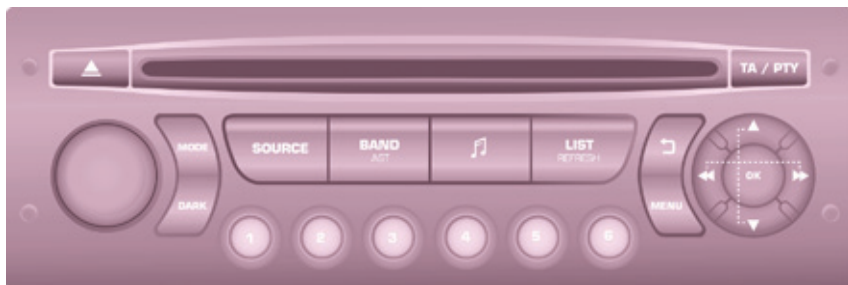

Écran C



Appuyer sur la touche **MENU**.



Sélectionner avec les flèches la fonction **CONFIGURATION AFFICHEUR**.



Appuyer pour valider la sélection.



Sélectionner avec les flèches la fonction **PERSONNALISATION CONFIGURATION**.



Appuyer pour valider la sélection.



Régler les paramètres un par un en validant par la touche **OK**.



Appuyer pour valider la sélection.



Sélectionner avec les flèches la fonction **REGLAGE DATE ET HEURE**.



Sélectionner ensuite l'onglet OK sur l'écran puis valider.

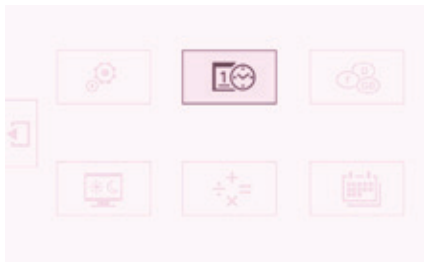

Écran tactile



☞ Sélectionnez le menu "**Configuration**".



☞ Dans la page secondaire, appuyez sur "**Heure/Date**".



☞ Sélectionnez "**Régler heure**" ou "**Régler date**" et modifiez les paramètres à l'aide du pavé numérique puis validez.









☞ Appuyez sur "**Valider**" pour quitter.

TÉMOINS





32







À chaque démarrage : une série de témoins s'allume appliquant un auto-test de contrôle. Ils s'éteignent dans l'instant.
 Moteur tournant : le témoin devient une alerte s'il reste allumé en permanence ou s'il clignote.
 Cette première alerte peut être accompagnée d'un signal sonore et d'un message qui s'inscrit à l'afficheur.
 Ne négligez pas ces avertissements.

Témoin		est	signale	Résolution - action
	STOP	allumé, associé à un autre témoin et accompagné d'un message à l'écran.	des anomalies majeures liées aux témoins "Niveau du liquide de freins", "Pression et température d'huile moteur", "Température du liquide de refroidissement", "Répartiteur électronique de freinage", "Direction assistée".	L'arrêt est impératif. Stationner, et couper le contact. Faites vérifier par le réseau PEUGEOT ou par un atelier qualifié.
	Frein de stationnement / Niveau du liquide de freins / REF	allumé.	un frein serré ou mal desserré.	Desserrer le frein éteint le témoin.
		allumé.	un niveau de liquide insuffisant.	Faire l'appoint avec un liquide référencé PEUGEOT.
		resté allumé, malgré le niveau correct et associé au témoin ABS .	une défaillance du répartiteur électronique de freinage.	L'arrêt est impératif. Stationner, et couper le contact. Faites vérifier par le réseau PEUGEOT ou par un atelier qualifié.
	Pression et température d'huile moteur	allumé en cours de route.	une pression insuffisante ou une température élevée.	Stationner, couper le contact puis laisser refroidir. Vérifier visuellement le niveau. Rubrique 7, partie "Niveaux".
		resté allumé, malgré le niveau correct.	une anomalie majeure.	Faites vérifier par le réseau PEUGEOT ou par un atelier qualifié.

Témoin		est	signale	Résolution - action
	Température et niveau du liquide de refroidissement	allumé avec l'aiguille en zone rouge.	une augmentation anormale de la température.	Stationner et couper le contact puis laisser refroidir. Vérifier visuellement le niveau.
		clignotant.	une baisse de niveau du liquide de refroidissement.	Rubrique 7, partie "Niveaux". Consultez le réseau PEUGEOT ou un atelier qualifié.
	Service	allumé temporairement.	des anomalies mineures ou alertes.	Consulter le journal des alertes à l'afficheur ou à l'écran. Si votre véhicule est équipé d'un ordinateur de bord ou d'un écran : voir rubrique 4, partie "Commandes au volant".
		resté allumé.	des anomalies majeures.	Consultez le réseau PEUGEOT ou un atelier qualifié.
	Non bouclage de ceinture	allumé puis clignotant.	le conducteur et/ou le passager avant n'a pas attaché sa ceinture de sécurité.	Tirer la sangle puis insérer l'embout dans le boîtier de verrouillage.
		accompagné d'un signal sonore puis reste allumé.	le véhicule roule avec la ceinture conducteur et/ou passager avant non bouclée.	Vérifier le bouclage en faisant un essai de traction sur la sangle. Rubrique 5, partie "Ceintures de sécurité".
	ECO	fixe.	Le Stop & Start a mis le moteur en mode STOP suite à l'arrêt du véhicule (feux rouges, encombrements, autres...).	Dès que vous souhaitez repartir, le témoin s'éteint et le moteur redémarre automatiquement en mode START.
		clignotant quelques secondes, puis s'éteint.	Le mode STOP est momentanément indisponible. ou Le mode START s'est automatiquement déclenché.	Rubrique 3, partie "Stop & Start".





Poste de conduite



Témoin		est	signale	Résolution - action
	Airbag frontal / latéral	clignotant ou resté allumé.	une défaillance d'un airbag.	Faire vérifier sans délai le système par le réseau PEUGEOT ou par un atelier qualifié. Rubrique 5, partie "Airbags".
	Neutralisation de l'airbag frontal passager	allumé.	la neutralisation volontaire de cet airbag en présence d'un siège enfant dos à la route.	Rubrique 5, partie "Airbags" ou "Enfants à bord".
	Niveau mini de carburant	allumé avec l'aiguille de la jauge dans la zone rouge.	Au premier allumage, il vous reste environ 8 litres de carburant, selon votre style de conduite et votre motorisation.	Faites absolument un complément de carburant pour éviter la panne. Ce témoin se rallume à chaque mise du contact, tant qu'un complément de carburant suffisant n'est pas effectué. Capacité du réservoir : environ 60 litres. Ne roulez jamais jusqu'à la panne sèche, ceci pourrait endommager les systèmes d'antipollution et d'injection.
		clignotant.	une coupure de l'alimentation suite à un choc important.	Rétablir l'alimentation. Rubrique 7, partie "Carburant".
	Système antipollution EOBD	clignotant ou resté allumé.	une défaillance du système.	Il y a un risque d'endommager le catalyseur. Faites vérifier par le réseau PEUGEOT ou par un atelier qualifié.
	Charge batterie	allumé.	une anomalie dans le circuit de charge.	Vérifier les cosses de batterie, ... Rubrique 8, partie "Batterie".
		clignotant.	une mise en veille des fonctions actives (mode économie).	Rubrique 8, partie "Batterie".
		resté allumé, malgré les vérifications.	un dysfonctionnement d'allumage ou d'injection.	Faites vérifier par le réseau PEUGEOT ou par un atelier qualifié.

Témoin		est	signale	Résolution - action
	Direction assistée	allumé.	son dysfonctionnement.	Le véhicule conserve une direction classique sans assistance. Faites vérifier par le réseau PEUGEOT ou par un atelier qualifié.
	Détection d'ouverture	allumé et accompagné d'un message à l'écran.	un ouvrant mal fermé.	Vérifier la fermeture de l'ensemble des ouvrants.
	ABS	resté allumé.	une défaillance du système d'antiblocage des roues.	Le véhicule conserve un freinage classique. Consultez le réseau PEUGEOT ou un atelier qualifié.
	ESC	clignotant.	un déclenchement de la régulation de l'ASR ou de l'ESC.	Le système optimise la motricité et permet d'améliorer la stabilité directionnelle du véhicule. Rubrique 5, partie "Sécurité en conduite".
		resté allumé.	son dysfonctionnement. Ex. : un sous-gonflage des pneus.	Ex. : contrôler la pression des pneumatiques. Faites vérifier par le réseau PEUGEOT ou par un atelier qualifié. (Capteur de vitesse de roue, bloc hydraulique, ...).
 + 	Sous-gonflage	allumé.	La pression est insuffisante dans une ou plusieurs roues.	Contrôlez la pression des pneumatiques le plus rapidement possible. Ce contrôle doit être effectué de préférence à froid.
		clignotant puis allumé fixe, accompagné du témoin de Service , et selon équipement de l'affichage d'un message.	Le système de surveillance de la pression des pneumatiques est défaillant ou une des roues ne comporte pas de capteur.	La détection de sous-gonflage n'est plus assurée. Faites vérifier par le réseau PEUGEOT ou par un atelier qualifié.
	Filtre à particules	allumé.	un dysfonctionnement du filtre à particules (niveau additif gasoil, risque de colmatage,...).	Faire vérifier le filtre par le réseau PEUGEOT ou par un atelier qualifié. Rubrique 7, partie "Niveaux".





Poste de conduite

36

Témoin		est	signale	Résolution - action
	Feux de croisement / Feux diurnes	allumé.	une sélection manuelle ou un allumage automatique.	Faire une rotation de la bague de la commande d'éclairage sur la deuxième position.
			un allumage des feux de croisement dès le contact : feux diurnes (selon le pays de commercialisation).	Rubrique 4, partie "Commandes au volant".
	Feux de route		une action vers soi de la commande.	Tirer la commande pour revenir en feux de croisement.
	Indicateurs de direction	clignotant avec bruiteur.	un changement de direction par la commande d'éclairage.	À Droite : commande à actionner vers le haut. À Gauche : commande à actionner vers le bas.
	Projecteurs antibrouillard avant	allumé.	une sélection manuelle.	Les projecteurs ne fonctionnent que si les feux de position ou de croisement sont allumés.
	Feux antibrouillard arrière	allumé.	une sélection manuelle.	Les feux antibrouillard ne fonctionnent que si les feux de position ou de croisement sont allumés. Dans des conditions normales de visibilité, veuillez l'éteindre sous peine d'être verbalisé. "Ce feu est rouge éblouissant."



Témoin dans l'afficheur	est	signale	Résolution - action
 Régulateur de vitesse	allumé.	le régulateur sélectionné.	Sélection manuelle. Rubrique 4, partie "Commandes au volant".
 Limiteur de vitesse	allumé.	le limiteur sélectionné.	Sélection manuelle. Rubrique 4, partie "Commandes au volant".
 Indicateur de changement de rapport	allumé.	une préconisation indépendante de la configuration et de la densité routière.	Pour réduire la consommation de carburant, engagez le rapport adapté avec une boîte de vitesses manuelle. Le conducteur garde la responsabilité de suivre ou non cette indication.
 Préchauffage Diesel	allumé.	des conditions climatiques nécessitant un préchauffage.	Attendre que le témoin s'éteigne pour actionner le démarreur.
 Présence d'eau dans le filtre à gazole	allumé et accompagné d'un message à l'écran.	de l'eau dans le filtre à gazole.	Faire purger le filtre sans délai par le réseau PEUGEOT ou par un atelier qualifié. Rubrique 7, partie "Contrôles". Suivant destination.
 Clé d'entretien	allumée.	une révision d'entretien arrivant à échéance.	Se reporter à la liste des vérifications du carnet d'entretien et de garanties. Effectuer la visite d'entretien dans le réseau PEUGEOT ou dans un atelier qualifié.
 Heure	clignotant.	un réglage de l'heure.	Utiliser le bouton gauche du combiné. Rubrique 3, partie "Poste de conduite".

AdBlue®

Alertes	Informations	Résolution - action
	<p>1^{er} niveau d'alerte À la mise du contact un signal sonore retentit. Les avertissements sont temporaires et permanents à la mise du contact ou en roulant. L'autonomie de roulage est décomptée à partir de 2 400 km (1 500 miles) jusqu'à 600 km (350 miles). L'autonomie diminue tous les 300 km (200 miles).</p>	<p>La contenance du réservoir de l'AdBlue® a franchi la capacité d'une autonomie de roulage inférieure à 2 400 km (1 500 miles). Faites l'appoint de liquide nécessaire à l'aide d'un bidon ou de flacons AdBlue®.</p>
 + 	<p>2^{ème} niveau d'alerte À la mise du contact un signal sonore retentit. Les avertissements sont temporaires (tous les 30 secondes) et permanents à chaque mise du contact ou en roulant. L'autonomie de roulage est décomptée à partir de 600 km (350 miles) jusqu'à 0 km puis diminue tous les 50 km (30 miles).</p>	<p>Faites impérativement l'appoint d'AdBlue® sans attendre la panne.</p>
À l'afficheur.	Affichage temporaire : " NO START IN ".	
À l'écran tactile.	<p>Sélectionnez :</p> <ul style="list-style-type: none">  - "Aide à la conduite".  - "Diagnostic". <p>CHECK</p>	L'autonomie de roulage s'affiche.
	<p>3^{ème} niveau d'alerte Le réservoir d'AdBlue® est vide.</p>	<p>Le démarrage est impossible. Il est impératif de verser une quantité minimale de 3,8 litres d'AdBlue® dans le réservoir.</p>

 Pour plus d'informations sur le remplissage, reportez-vous à la rubrique 7, partie "AdBlue®".

Système d'antipollutionSCR - Diesel BlueHDi

Alertes	Informations	Résolution - action
 +  + 	<p>Les témoins UREA, Service et Autodiagnostic moteur s'allument, un dysfonctionnement d'antipollution SCR a été détecté.</p> <p>Après 50 km (30 miles) sans AdBlue® Confirmation du dysfonctionnement qui n'est pas une panne liée au manque de liquide.</p>	<p>S'il s'agit d'un défaut temporaire, cette alerte disparaît dès que le niveau des émissions polluantes d'échappement redevient conforme.</p> <p>L'autonomie de roulage est de 1 100 km (700 miles). Adressez-vous, dès que possible, au réseau PEUGEOT ou à un atelier qualifié pour éviter la panne.</p>
	<p>La défaillance est confirmée. À la mise du contact suivante, l'autonomie de roulage autorisée sera affichée en kilomètres (miles) et l'alerte sera reprise toutes les 30 secondes. L'autonomie de roulage est atteinte, les émissions polluantes d'échappement sont supérieures à la norme. Le démarrage est impossible.</p>	<p>Pour pouvoir redémarrer le moteur, vous devez impérativement faire appel au réseau PEUGEOT ou à un atelier qualifié.</p>



JAUGE À CARBURANT

Le niveau de carburant est testé à chaque mise en position "contact marche".

La jauge est positionnée sur :

- **1** : le réservoir est plein, environ 60 litres.
- **0** : la réserve est entamée, le témoin s'allume de façon permanente. La réserve au début de l'alerte est d'environ 8 litres.

 Se reporter à la rubrique 7, partie "Carburant".



TEMPÉRATURE DU LIQUIDE DE REFROIDISSEMENT

L'aiguille est positionnée avant la zone rouge : fonctionnement normal.

Dans des conditions d'utilisation sévères ou des conditions climatiques chaudes, l'aiguille pourra se rapprocher des graduations rouges.

Que faire si l'aiguille rentre dans la zone rouge :

Ralentissez le véhicule ou laissez tourner le moteur au ralenti.

Que faire si le témoin s'allume :

- arrêtez-vous immédiatement, coupez le contact. Le motoventilateur peut continuer à fonctionner un certain temps, jusqu'à 10 minutes environ,
- attendez le refroidissement du moteur pour vérifier le niveau du liquide de refroidissement et, si nécessaire, complétez-le.

Comme le circuit de refroidissement est sous pression, suivez ces conseils afin d'éviter tous risques de brûlures :

- attendez au moins une heure après l'arrêt du moteur pour intervenir,
- dévissez le bouchon d'1/4 de tour pour laisser retomber la pression,
- lorsque la pression est retombée, vérifiez le niveau sur le vase d'expansion,
- si c'est nécessaire, retirez le bouchon pour compléter.

Si l'aiguille reste dans la zone rouge, faites vérifier par le réseau PEUGEOT ou par un atelier qualifié.

 Se reporter à la rubrique 7, partie "Niveaux".

DÉPOLLUTION



EOBD (European On Board Diagnosis) est un système européen de diagnostic embarqué répondant, entre autres, aux normes

d'émissions autorisées en :

- CO (monoxyde de carbone),
- HC (hydrocarbures imbrûlés),
- NOx (oxydes d'azotes) ou particules, détectées par des sondes à oxygène placées en amont et en aval des catalyseurs.

Le conducteur est ainsi averti des dysfonctionnements de ce dispositif antipollution par l'allumage de ce témoin spécifique au combiné.

Il y a un risque d'endommager le catalyseur. Faites vérifier par le réseau PEUGEOT ou par un atelier qualifié.

DÉTECTION DE SOUS-GONFLAGE



Ce système surveille en permanence la pression des quatre pneumatiques, dès que le véhicule est en mouvement.

Des capteurs de pression sont placés dans la valve de chacun des pneumatiques (excepté la roue de secours).

Le système déclenche une alerte dès qu'il détecte la baisse de pression de gonflage d'un ou de plusieurs pneumatiques.

! Le système de détection de sous-gonflage est une aide à la conduite qui ne remplace pas la vigilance du conducteur.

! Ce système ne vous dispense pas de contrôler mensuellement la pression de gonflage des pneumatiques (y compris celle de la roue de secours), ainsi qu'avant un long trajet.

Rouler en situation de sous-gonflage dégrade la tenue de route, allonge les distances de freinage, provoque l'usure prématurée des pneumatiques, notamment en conditions sévères (forte charge, vitesse élevée, long trajet).

i Rouler en situation de sous-gonflage augmente la consommation de carburant.

i Les valeurs de pression de gonflage prescrites pour votre véhicule sont reportées sur l'étiquette de pression des pneumatiques.

+ Se reporter à la rubrique 9, partie "Éléments d'identification".

Le contrôle de la pression des pneumatiques doit être effectué "à froid" (véhicule à l'arrêt depuis 1 h ou après un trajet inférieur à 10 km effectué à vitesse modérée).

Dans le cas contraire, ajoutez 0,3 bar aux valeurs indiquées sur l'étiquette.

Alerte de sous-gonflage



Elle se traduit par l'allumage fixe de ce témoin, accompagné d'un signal sonore et, selon équipement, de l'affichage d'un message.

En cas d'anomalie constatée sur un seul des pneumatiques, le pictogramme ou le message affiché, selon équipement, permet de l'identifier.

- Réduisez immédiatement la vitesse, évitez les coups de volant et les freinages brusques.
- Arrêtez-vous dès que possible, dès que les conditions de circulation le permettent.
- En cas de crevaison, utilisez le kit de dépannage provisoire de pneumatique ou la roue de secours (selon équipement),
ou
- si vous disposez d'un compresseur, par exemple celui du kit de dépannage provisoire de pneumatique, contrôlez à froid la pression des quatre pneumatiques,
ou
- s'il n'est pas possible d'effectuer ce contrôle immédiatement, roulez prudemment à vitesse réduite.



La perte de pression détectée n'entraîne pas toujours une déformation visible du pneumatique. Ne vous contentez pas d'un seul contrôle visuel.



L'alerte est maintenue jusqu'au regonflage, la réparation ou le remplacement du ou des pneumatiques concernés.

La roue de secours (de type "galette" ou jante en tôle) ne comporte pas de capteur.

Anomalie de fonctionnement



L'allumage clignotant, puis fixe du témoin de sous-gonflage accompagné de l'allumage du témoin de Service, et selon équipement, de l'affichage d'un message indique un dysfonctionnement du système.

Dans ce cas, la surveillance de la pression des pneumatiques n'est plus assurée.



Cette alerte s'affiche également lorsqu'au moins une des roues n'est pas équipée de capteur (par exemple, avec une roue de secours de type "galette" ou tôle).

Adressez-vous au réseau PEUGEOT ou à un atelier qualifié pour vérifier le système ou, après une crevaison, remonter un pneumatique sur la jante d'origine, équipée d'un capteur.

DÉTECTION DE SOUS-GONFLAGE AVEC RÉINITIALISATION

Système assurant le contrôle automatique de la pression des pneumatiques en roulant.

Le système surveille la pression des quatre pneumatiques, dès que le véhicule est en mouvement.

Il compare les informations données par les capteurs de vitesse de roues à des **valeurs de référence qui doivent être réinitialisées après chaque réajustement de la pression des pneumatiques ou un changement de roue.**

Le système déclenche une alerte dès qu'il détecte la baisse de pression de gonflage d'un ou de plusieurs pneumatiques.

 Le système de détection de sous-gonflage ne remplace pas la vigilance du conducteur.

Ce système ne vous dispense pas de contrôler mensuellement la pression de gonflage des pneumatiques (y compris celle de la roue de secours) ainsi qu'avant un long trajet.

Rouler en situation de sous-gonflage dégrade la tenue de route, allonge les distances de freinage, provoque l'usure prématurée des pneumatiques, notamment en conditions sévères (forte charge, vitesse élevée, long trajet).

 Rouler en situation de sous-gonflage augmente la consommation de carburant.

 Les valeurs de pression de gonflage prescrites pour votre véhicule sont reportées sur l'étiquette de pression des pneumatiques.

Pour plus d'informations sur les éléments d'identification, reportez-vous à la rubrique correspondante.

Le contrôle de la pression des pneumatiques doit être effectué "à froid" (véhicule à l'arrêt depuis 1 h ou après un trajet inférieur à 10 km effectué à vitesse modérée).

Dans le cas contraire (à chaud), ajoutez 0,3 bar aux valeurs indiquées sur l'étiquette.

Alerte de sous-gonflage



Elle se traduit par l'allumage fixe de ce témoin, accompagné d'un signal sonore et, selon équipement, de l'affichage d'un message.

- Réduisez immédiatement la vitesse, évitez les coups de volant et les freinages brusques.
- Arrêtez-vous dès que les conditions de circulation le permettent.

! La perte de pression détectée n'entraîne pas toujours une déformation visible du pneumatique. Ne vous contentez pas d'un seul contrôle visuel.

➤ En cas de crevaison, utilisez le kit de dépannage rapide de pneumatique ou la roue de secours (selon équipement),

ou

➤ si vous disposez d'un compresseur, par exemple celui du kit de dépannage provisoire de pneumatiques, contrôlez à froid la pression des quatre pneumatiques,

ou

➤ s'il n'est pas possible d'effectuer ce contrôle immédiatement, roulez prudemment à vitesse réduite.

i L'alerte est maintenue jusqu'à la réinitialisation du système.

Réinitialisation

Il est nécessaire de réinitialiser le système après chaque ajustement de la pression d'un ou de plusieurs pneumatiques, et après le changement d'une ou de plusieurs roues.

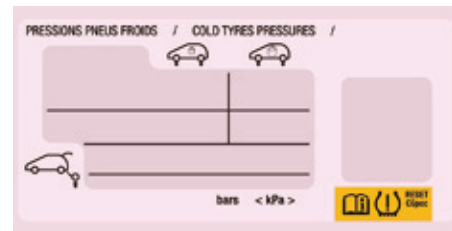

! Avant de réinitialiser le système, assurez-vous que la pression des quatre pneumatiques est adaptée aux conditions d'utilisation du véhicule et conforme aux préconisations inscrites sur l'étiquette de pression des pneumatiques.

L'alerte de sous-gonflage n'est fiable que si la réinitialisation du système est demandée avec la pression des quatre pneumatiques correctement ajustée.

Le système de détection de sous-gonflage ne prévient pas si la pression est erronée au moment de la réinitialisation.

La demande de réinitialisation du système s'effectue **contact mis** et véhicule à l'arrêt :

- par le menu de configuration du véhicule, pour les véhicules équipés d'un écran,
- par le bouton situé sur la planche de bord, pour les véhicules sans écran.

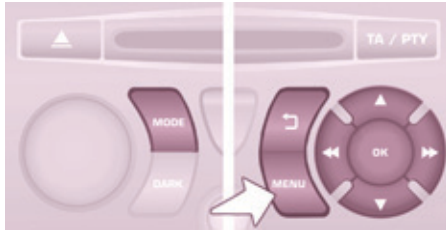

Écran A

- ☞ Appuyez sur la touche **MENU** pour accéder au menu général.
- ☞ Appuyez sur les touches "▲" ou "▼" pour sélectionner le menu "**Config véhic**", puis validez en appuyant sur la touche **OK**.
- ☞ Appuyez sur les touches "▲" ou "▼" pour sélectionner "**Reinit gonflag**", puis validez en appuyant sur la touche **OK**.
Un message s'affiche pour confirmer la demande.
- ☞ Confirmez en appuyant sur la touche **OK**.

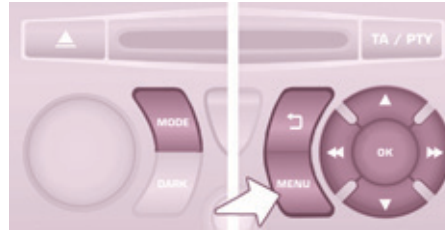

Écran C

- ☞ Appuyez sur la touche **MENU** pour accéder au menu général.
- ☞ Appuyez sur les touches "▲" ou "▼" pour sélectionner le menu "**Personnalisation-configuration**", puis validez en appuyant sur la touche **OK**.
- ☞ Appuyez sur les touches "▲" ou "▼" pour sélectionner le menu "**Définir les paramètres véhicules**", puis validez en appuyant sur la touche **OK**.
- ☞ Appuyez sur les touches "▲" ou "▼", pour sélectionner le menu "**Gonflage des pneus**", puis le menu "**Réinitialisation**", puis confirmez en appuyant sur la touche **OK**.
Un message confirme la réinitialisation.

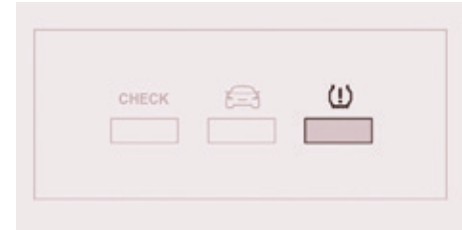

Écran tactile

- ☞ Appuyez sur la touche **MENU**.
- ☞ Sélectionnez le menu "**Conduite**".
- ☞ Dans la page secondaire, sélectionnez "**Initialisation sous-gonflage**".
Un message s'affiche pour confirmer la demande de réinitialisation.
- ☞ Sélectionnez "**Oui**" ou "**Non**", puis validez.
- Un message confirme la réinitialisation.



Bouton planche de bord

☞ Effectuez un appui long sur ce bouton.

Un signal sonore aigu confirme la réinitialisation.

Un signal sonore grave indique que la réinitialisation n'a pas été effectuée.

Les nouveaux paramètres de pression enregistrés sont considérés par le système comme valeurs de référence.

i L'alerte de sous-gonflage n'est fiable que si la réinitialisation du système est demandée avec la pression des quatre pneumatiques correctement ajustée.

i **Chaînes à neige**
Le système ne doit pas être réinitialisé après montage ou démontage des chaînes à neige.

Anomalie de fonctionnement



L'allumage clignotant puis fixe du témoin de sous-gonflage, accompagné de l'allumage du témoin de Service, indique un dysfonctionnement du système.

Dans ce cas, la surveillance de sous-gonflage des pneumatiques n'est plus assurée.

Faites vérifier le système par le réseau PEUGEOT ou par un atelier qualifié.

i Après toute intervention sur le système, il est nécessaire de vérifier la pression des quatre pneumatiques, puis de le réinitialiser.

INDICATEUR D'ENTRETIEN

Il module l'espacement des révisions en fonction de l'utilisation du véhicule.

Fonctionnement

Dès la mise du contact et pendant quelques secondes, la clé symbolisant les révisions s'allume ; l'afficheur du totalisateur kilométrique vous indique le nombre de kilomètres (arrondi par défaut) restant avant la prochaine révision.

Les échéances de révision sont calculées à partir de la dernière remise à zéro de l'indicateur.

Cette échéance est déterminée par deux paramètres :

- le kilométrage parcouru,
- le temps écoulé depuis la dernière révision.

i Le kilométrage restant à parcourir peut être pondéré par le facteur temps, en fonction des habitudes de roulage du conducteur.

Échéance de révision supérieure à 1 000 km

Exemple : il vous reste 4 800 km à parcourir avant la prochaine révision. A la mise du contact et pendant quelques secondes, l'afficheur indique :



Quelques secondes après la mise du contact, le niveau d'huile s'affiche selon version, puis le totalisateur kilométrique reprend son fonctionnement en indiquant les kilométrages total et journalier.

Échéance de révision inférieure à 1 000 km

A chaque mise du contact et pendant quelques secondes, la clé clignote et le nombre de kilomètres restant s'affiche :



Quelques secondes après la mise du contact, le niveau d'huile s'affiche selon version, puis le totalisateur kilométrique reprend son fonctionnement normal et la clé reste allumée. Elle vous signale qu'une révision est à faire effectuer prochainement.

Échéance de révision dépassée



A chaque mise du contact et pendant quelques secondes, la clé clignote et le nombre de kilomètres dépassés s'affiche.

Moteur tournant, la clé reste allumée jusqu'à ce que la révision soit effectuée.

Pour les versions Diesel BlueHDi, cette alerte s'accompagne également de l'allumage fixe du témoin de Service, dès la mise du contact.

i Pour les versions Diesel BlueHDi, la clé peut également s'allumer de manière anticipée, en fonction du niveau de dégradation de l'huile moteur. La dégradation de l'huile moteur dépend des conditions de conduite du véhicule.

Poste de conduite

Remise à zéro

Votre réseau PEUGEOT ou un atelier qualifié effectue cette opération après chaque révision.

Si vous avez effectué vous-même la révision de votre véhicule, la procédure de remise à zéro est la suivante :

- coupez le contact,
- appuyez sur le bouton de remise à zéro du compteur kilométrique journalier et maintenez-le enfoncé,
- mettez le contact.

L'afficheur kilométrique commence un compte à rebours.

Lorsque l'afficheur indique "0", relâchez le bouton ; la clé disparaît.

 Après cette opération, si l'on veut procéder au débranchement de la batterie, verrouillez le véhicule et attendez au moins cinq minutes, sinon la remise à zéro ne serait pas prise en compte.

Indicateur de niveau d'huile moteur

Selon la motorisation de votre véhicule, à la mise du contact, le niveau d'huile du moteur est indiqué pendant quelques secondes, après l'information d'entretien.



Niveau d'huile correct



Manque d'huile

Le clignotement de "OIL", couplé au témoin de service, accompagné d'un

signal sonore et d'un message sur l'écran, indique un manque d'huile pouvant détériorer le moteur.

Si le manque d'huile est confirmé par la vérification à la jauge manuelle, complétez impérativement le niveau.



Anomalie jauge niveau d'huile

Le clignotement de "OIL--" indique un dysfonctionnement

de la jauge niveau d'huile moteur. Consultez le réseau PEUGEOT ou un atelier qualifié.



La vérification du niveau n'est valable que si le véhicule est sur un sol horizontal, moteur à l'arrêt depuis plus de 30 minutes.



Jauge manuelle

A = maxi, ne jamais dépasser ce niveau, car un surplus d'huile peut provoquer des dommages moteur.

Consultez rapidement le réseau PEUGEOT ou un atelier qualifié.

B = mini, complétez le niveau par le bouchon de remplissage d'huile, avec le type d'huile adapté à votre motorisation.

Bouton de remise à zéro du compteur kilométrique journalier



Contact mis, appuyez sur le bouton jusqu'à l'apparition des zéros.

Rhéostat d'éclairage



Feux allumés, appuyez sur le bouton pour faire varier l'intensité de l'éclairage du poste de conduite. Lorsque l'éclairage atteint le réglage minimum (ou maximum), relâchez le bouton puis appuyez à nouveau pour l'augmenter (ou le diminuer).

Dès que l'éclairage atteint l'intensité désirée, relâchez le bouton.



RÉGLAGE DU VOLANT

A l'arrêt, déverrouillez le volant en tirant la commande.

Ajustez la hauteur et la profondeur du volant, puis verrouillez en poussant à fond la commande.



5 vitesses

BOÎTE DE VITESSES MANUELLE

Pour changer aisément les vitesses, enfoncez toujours à fond la pédale d'embrayage.

Pour éviter toute gêne sous la pédale :

- veillez au bon positionnement du surtapis et de ses fixations au plancher,
- ne superposez jamais plusieurs surtapis.

En roulage, évitez de laisser la main sur le pommeau car l'effort exercé, même léger, peut à la longue user les éléments intérieurs de la boîte.



6 vitesses

Passage de la marche arrière

En configuration 6 vitesses, soulevez la collerette sous le pommeau.

 Le mouvement doit être effectué lentement pour réduire le bruit.

Pour engager la marche arrière, attendez l'arrêt complet du véhicule.

Passage de la 5^{ème} ou de la 6^{ème} vitesse

Pour bien engager la vitesse, déplacez complètement le levier de vitesses vers la droite.

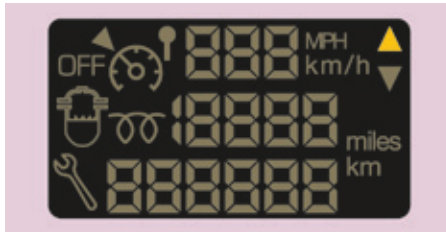

INDICATEUR DE CHANGEMENT DE RAPPORT

Système permettant de réduire la consommation de carburant en préconisant le rapport de vitesse le plus adapté.

Avec une boîte de vitesses pilotée, le système n'est actif qu'en mode manuel.

Selon la situation de conduite et l'équipement de votre véhicule, le système peut vous préconiser de sauter un (ou plusieurs) rapport(s). Vous pouvez suivre cette indication sans passer par les rapports intermédiaires.

Les préconisations d'engagement de rapport ne doivent pas être considérées comme obligatoires. En effet, la configuration de la route, la densité de la circulation ou la sécurité restent des éléments déterminants dans le choix du rapport optimal. Le conducteur garde donc la responsabilité de suivre ou non l'indicateur.

Cette fonction ne peut pas être désactivée.



L'information apparaît dans le combiné, sous la forme d'une flèche. Elle peut-être accompagnée du rapport préconisé.

i Le système adapte les consignes de changement de rapport en fonction des conditions de roulage (pente, charge, ...) et des sollicitations du conducteur (demande de puissance, accélération, freinage, ...).

Le système ne propose en aucun cas :

- d'engager le premier rapport,
- d'engager la marche arrière.

BOÎTE MANUELLE PILOTÉE 6 VITESSES



Sélection du mode

- mode automatisé : sélecteur en position **A**.
- mode manuel : sélecteur en position **M**.



Par sécurité :

La position **N** ne peut être dégagée que si l'on appuie sur la pédale de frein.

Le passage de la position **A** (conduite en mode automatisé) à la position **M** (conduite en mode manuel) ou inversement peut s'effectuer à tout moment. Le témoin **A** disparaît du combiné.



Démarrage du véhicule

- Pour démarrer le moteur, le sélecteur doit être en position **N**.
- Appuyez fermement sur la pédale de frein.
- Actionnez le démarreur.
- Moteur tournant, suivant besoin, placez le sélecteur sur **R**, **A** ou **M**.
- Relâchez la pédale de frein et accélérez.

Si le sélecteur n'est pas en position **N**, et/ou si la pédale de frein n'est pas enfoncée, le moteur ne démarrera pas, recommencez la procédure ci-dessus.

Marche arrière



Passage en marche arrière

Déplacez le sélecteur sur **R**.

Ne l'engagez que lorsque le véhicule est immobilisé.

Point mort



Passage au point mort

Déplacez le sélecteur sur **N**. Lorsque le véhicule roule, ne sélectionnez pas cette position même pour un court instant.

Boîte de vitesses et volant

Mode automatisé



Passage en mode automatisé

Déplacez le sélecteur sur **A**.

La boîte de vitesses fonctionne alors en mode automatisé, sans intervention de votre part.

Elle sélectionne en permanence le rapport de vitesse le mieux adapté aux paramètres suivants :

- style de conduite,
- profil de la route,
- optimisation de la consommation.

Mode manuel



Passage en mode manuel

Déplacez le sélecteur sur **M**.

Changement de rapport



Tirez la palette "+" pour augmenter le rapport de vitesse.

Tirez la palette "-" pour diminuer le rapport de vitesse.

- À l'arrêt du véhicule ou en cas de vitesse réduite (approche d'un stop, par exemple) la boîte de vitesses rétrograde automatiquement jusqu'en 1^{ère} vitesse.
- Il n'est pas nécessaire de relâcher complètement l'accélérateur pendant les changements de rapports.
- Les demandes de changement de rapport sont acceptées uniquement si le régime moteur le permet.
- Pour des raisons de sécurité, en fonction du régime moteur, les passages de rapports descendants peuvent être effectués de manière automatique.



En cas de régime moteur élevé (forte accélération), le rapport supérieur ne passera pas sans action du conducteur sur la commande de boîte de vitesses manuelle pilotée.

Accélération

Pour obtenir une accélération optimale (par exemple : pour le dépassement d'un autre véhicule), il vous suffit de franchir la zone d'effort située en fin de course, en enfonçant fermement la pédale d'accélérateur.

Véhicule à l'arrêt, moteur tournant

En cas d'arrêt prolongé moteur tournant, la boîte de vitesses repasse automatiquement au point mort **N**.

Arrêt du véhicule

Avant d'arrêter le moteur, mettez le sélecteur en position **N**.

Dans tous les cas, il est impératif que le frein de stationnement soit serré. Vérifiez l'affichage du témoin de frein de stationnement au combiné.



Avant toute intervention dans le compartiment moteur, vérifiez que le sélecteur est au point mort **N**.

STOP & START

Le Stop & Start met le moteur momentanément en veille - mode STOP - lors des phases d'arrêts de la circulation (feux rouges, encombrements, autres...).

Le moteur redémarre automatiquement - mode START - dès que vous souhaitez repartir.

Le redémarrage s'effectue de manière instantanée, rapide et silencieuse.

Parfaitement adapté à un usage urbain, le Stop & Start permet de réduire la consommation de carburant, les émissions de gaz polluant et le niveau sonore à l'arrêt.

Fonctionnement

Passage en mode STOP du moteur

 Le témoin "ECO" s'allume au combiné et le moteur se met en veille :

- avec une boîte de vitesses manuelle, à une vitesse inférieure à 20 km/h, lorsque vous passez le levier de vitesses au point mort, et que vous relâchez la pédale d'embrayage,
- avec une boîte manuelle pilotée 6 vitesses, à une vitesse inférieure à 8 km/h, lorsque vous enfoncez la pédale de frein ou que vous passez le levier de vitesses en position **N**.

Si votre véhicule en est équipé, un compteur de temps cumule les durées de mise en mode STOP au cours du trajet. Il se remet à zéro à chaque mise du contact avec la clé.

 Avec une boîte manuelle pilotée 6 vitesses, pour votre confort, en manoeuvre de stationnement, le mode STOP est indisponible pendant les quelques secondes qui suivent le désengagement de la marche arrière. Le mode STOP ne modifie pas les fonctionnalités du véhicule, comme par exemple le freinage, la direction assistée...

 N'effectuez jamais un remplissage en carburant lorsque le moteur est en mode STOP ; coupez impérativement le contact avec la clé.

Cas particuliers : mode STOP indisponible

Le mode STOP ne s'active pas lorsque :

- le véhicule est en forte pente (montante ou descendante),
- la porte conducteur est ouverte,
- la ceinture de sécurité conducteur est déboutlée,
- la vitesse du véhicule n'a pas dépassé 10 km/h depuis le dernier démarrage avec la clé,
- le maintien du confort thermique dans l'habitacle le nécessite,
- le désembuage est activé,
- certaines conditions ponctuelles (charge de la batterie, température du moteur, assistance au freinage, température extérieure...) le nécessitent pour assurer le contrôle du système.

 Dans ce cas, le témoin "ECO" clignote quelques secondes, puis s'éteint.

Ce fonctionnement est parfaitement normal.

Stop & Start

Passage en mode START du moteur



Le témoin "ECO" s'éteint et le moteur redémarre :

- avec une boîte de vitesses manuelle, lorsque vous enfoncez complètement la pédale d'embrayage,
- avec une boîte manuelle pilotée 6 vitesses :
 - levier de vitesses en position **A** ou **M**, lorsque vous relâchez la pédale de frein,
 - ou levier de vitesses en position **N** et pédale de frein relâchée, lorsque vous passez le levier de vitesses en position **A** ou **M**,
 - ou lorsque vous engagez la marche arrière.

Avec une boîte de vitesses manuelle en mode STOP, en cas de passage d'un rapport sans avoir complètement débrayé, un témoin s'allume ou un message s'affiche pour vous inciter à renfoncer la pédale d'embrayage afin d'assurer le redémarrage du moteur.

Cas particuliers : déclenchement automatique du mode START

Pour des raisons de sécurité ou de confort, le mode START se déclenche automatiquement lorsque :

- vous ouvrez la porte conducteur,
- vous débouclez la ceinture de sécurité conducteur,

- la vitesse du véhicule dépasse 25 km/h avec une boîte de vitesses manuelle ou 11 km/h avec une boîte manuelle pilotée 6 vitesses,
- certaines conditions ponctuelles (charge de la batterie, température du moteur, assistance au freinage, réglage de l'air conditionné...) le nécessitent pour assurer le contrôle du système ou du véhicule.



Dans ce cas, le témoin "ECO" clignote quelques secondes, puis s'éteint.

Ce fonctionnement est parfaitement normal.

Neutralisation

Dans certains cas, tels que le maintien du confort thermique dans l'habitacle, il peut être utile de neutraliser le Stop & Start.



A tout moment, appuyez sur la commande "ECO OFF" pour neutraliser le système.

Ceci est signalé par l'allumage du voyant de la commande, accompagné d'un message sur l'écran.

Si la neutralisation a été effectuée en mode STOP, le moteur redémarre immédiatement.

Réactivation

Appuyez de nouveau sur la commande "ECO OFF".

Le système est de nouveau actif ; ceci est signalé par l'extinction du voyant de la commande et un message au combiné.



Le système se réactive automatiquement à chaque nouveau démarrage avec la clé.

Anomalie de fonctionnement



En cas de dysfonctionnement du système, le voyant de la commande "ECO OFF" clignote, puis s'allume fixement.

Faites vérifier par le réseau PEUGEOT ou par un atelier qualifié.

En cas d'anomalie en mode STOP, il est possible que le véhicule cale. Tous les témoins du combiné s'allument. Il est alors nécessaire de couper le contact, puis de redémarrer avec la clé.



Ce système nécessite une batterie de technologie et de caractéristiques spécifiques (références disponibles auprès du réseau PEUGEOT ou d'un atelier qualifié).

Le montage d'une batterie non référencée par PEUGEOT entraîne des risques de dysfonctionnement du système.

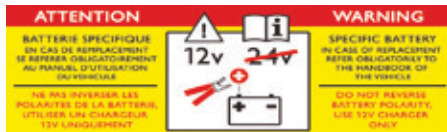

! Le Stop & Start requiert une batterie 12 V de technologie et de caractéristiques spécifiques. Toute intervention sur ce type de batterie doit être réalisée exclusivement dans le réseau PEUGEOT ou dans un atelier qualifié.

Pour plus d'informations sur la batterie 12 V, reportez-vous à la rubrique 8, partie "Batterie".

Ouverture du capot moteur

Avant toute intervention sous le capot, neutralisez le Stop & Start pour éviter tout risque de blessure lié à un déclenchement automatique du mode START.

Conduite sur chaussée inondée

Avant de vous engager dans une zone inondée, il est fortement recommandé de neutraliser le Stop & Start.

Pour plus d'informations sur les conseils de conduite, notamment sur chaussée inondée, reportez-vous à la rubrique correspondante.

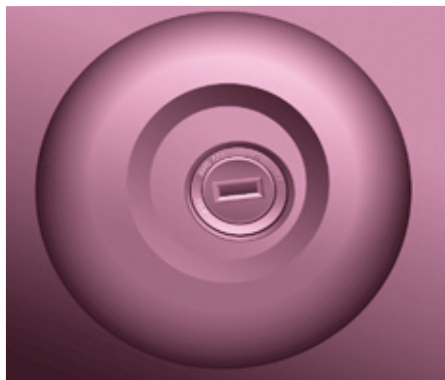

DÉMARRER ET ARRÊTER

Position Marche et accessoires.

Pour débloquer la direction, manoeuvrer légèrement le volant en tournant la clé, sans forcer. Dans cette position, certains accessoires peuvent fonctionner.

Position Démarrage.

Le démarreur est actionné, le moteur tourne, lâchez la clé.

Position STOP : antivol.

Le contact est coupé. Tournez le volant jusqu'au blocage de la direction. Retirez la clé.

Du bon usage pour démarrer



Témoin ouverture

S'il s'allume, un ouvrant est mal fermé, vérifiez !



Témoin préchauffage diesel

Si la température est suffisante, le témoin s'allume moins d'une seconde, vous pouvez démarrer sans attendre.

Par temps froid, attendez l'extinction de ce témoin puis actionnez le démarreur (position Démarrage) jusqu'au démarrage du moteur.

Du bon usage pour arrêter

Préserver le moteur, la boîte de vitesses

Au moment de couper le contact, laissez tourner quelques secondes le moteur, le temps de permettre au turbocompresseur (moteur Diesel) de se ralentir.

Ne pas donner un coup d'accélérateur lors de la coupure du contact.

Inutile d'enclencher une vitesse après avoir stationné le véhicule.

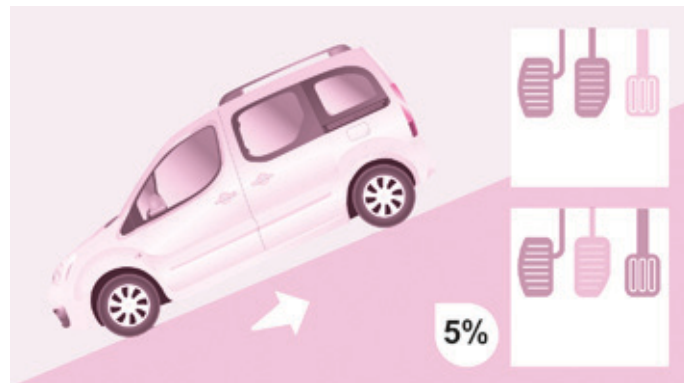
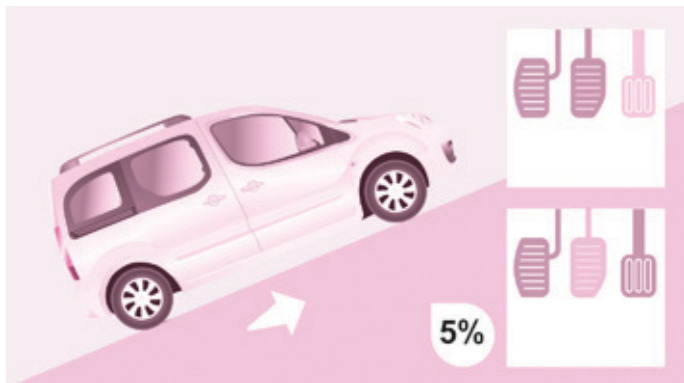

AIDE AU DÉMARRAGE EN PENTE

Cette fonction (aussi appelée HHC - Hill Holder Control), liée au contrôle dynamique de stabilité, facilite le démarrage en pente et s'active aux conditions suivantes :

- le véhicule doit être arrêté, moteur tournant, pied sur le frein,
- la pente de la route doit être supérieure à 5%,
- en montée, la boîte de vitesses doit être au point mort ou avec une vitesse engagée différente de la marche arrière,
- en descente, la marche arrière doit être engagée.

L'aide au démarrage en pente est une offre de confort en agrément de conduite. Ce n'est ni un stationnement automatique du véhicule, ni un frein de stationnement automatique.

Fonctionnement

Pédale de frein et pédale d'embrayage appuyées, dès que vous relâchez la pédale de frein, vous avez environ 2 secondes sans recul et sans utiliser le frein de stationnement pour démarrer.

En phase de démarrage, la fonction se désactive automatiquement en diminuant graduellement la pression de freinage. Durant cette phase, il est possible de percevoir le bruit typique de décrochage mécanique des freins, signalant le mouvement imminent du véhicule.

L'aide au démarrage en pente se désactive dans les situations suivantes :

- lorsque la pédale d'embrayage est relâchée,
- lorsque le frein de stationnement est serré,
- à la coupure du moteur,
- au calage du moteur.

Dysfonctionnement



Lorsqu'un dysfonctionnement du système survient, ce témoin s'allume, accompagné d'un signal sonore et confirmé

par un message sur l'afficheur. Faites vérifier par le réseau PEUGEOT ou par un atelier qualifié.

CONSEILS DE CONDUITE

Respectez le code de la route et soyez vigilant quelles que soient les conditions de circulation.

Gardez votre attention sur la circulation et vos mains sur le volant pour être prêt à réagir à tout moment et à toute éventualité.

Lors d'un long trajet, il est vivement recommandé de faire une pause toutes les deux heures.

En cas d'intempéries, adoptez une conduite souple, anticipez les freinages et augmentez les distances de sécurité.

Conduite sur chaussée inondée

Il est fortement recommandé de ne pas conduire sur chaussée inondée, car cela pourrait gravement endommager le moteur, la boîte de vitesses ainsi que les systèmes électriques de votre véhicule.

Si vous devez impérativement emprunter un passage inondé :

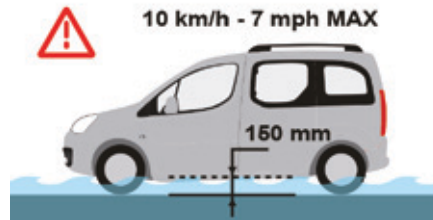

- vérifiez que la profondeur d'eau n'excède pas 15 cm, en tenant compte des vagues qui pourraient être générées par les autres usagers,
- désactivez la fonction Stop & Start,
- roulez aussi lentement que possible sans caler. Ne dépassez en aucun cas la vitesse de 10 km/h,
- ne vous arrêtez pas et n'éteignez pas le moteur.

En sortie de chaussée inondée, dès que les conditions de sécurité le permettent, freinez légèrement à plusieurs reprises afin de sécher les disques et les plaquettes de frein.

En cas de doute sur l'état de votre véhicule, consultez le réseau PEUGEOT ou un atelier qualifié.

Important !

⚠ Ne roulez jamais avec le frein de stationnement serré - Risques de surchauffe et d'endommagement du système de freinage !
Risque d'incendie !

Le système d'échappement de votre véhicule étant très chaud, même plusieurs minutes après l'arrêt du moteur, ne vous gardez pas ou ne laissez pas le moteur tournant dans des endroits où au dessus des matériaux inflammables sont présents : herbes, feuilles, etc ...

⚠ Ne laissez jamais un véhicule sans surveillance, moteur tournant. Si vous devez quitter votre véhicule, moteur tournant, serrez le frein de stationnement et placez la boîte de vitesses au point mort ou sur la position **N** ou **P**, suivant le type de boîte de vitesses.

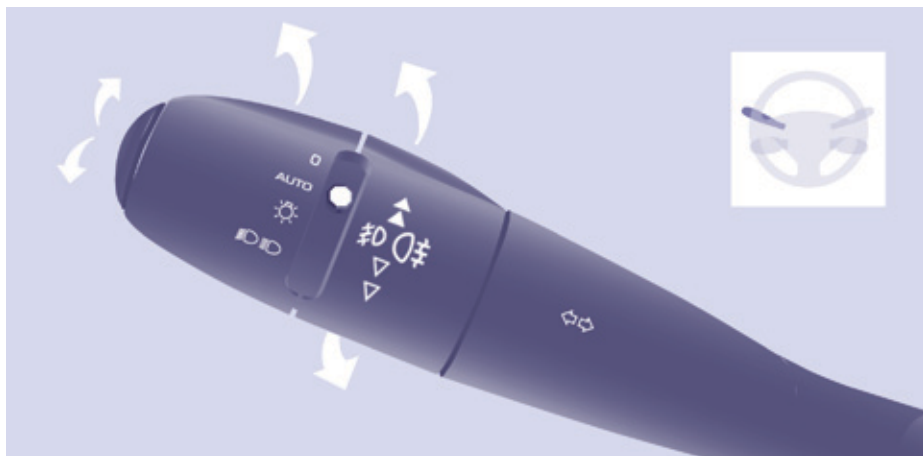

INDICATEURS DE DIRECTION

Clignotants



Gauche : vers le bas en passant le point de résistance.

Droit : vers le haut en passant le point de résistance.

Fonction "autoroute"

Donner une impulsion vers le haut ou vers le bas de la commande fera clignoter trois fois l'indicateur de direction correspondant.

ÉCLAIRAGE

Feux avant et arrière



La sélection s'effectue par rotation de cette bague.



La vérification par les témoins du combiné est traitée en rubrique 3, partie "Poste de conduite".



Feux éteints



Feux avec allumage automatique



Feux de position



Feux de croisement (vert)
Feux de route (bleu)

Inversion feux de croisement / feux de route

Tirez le commutateur à fond vers vous.

Oubli des feux

A la coupure du contact, tous les feux s'éteignent sauf les feux de croisement en cas d'éclairage d'accompagnement automatique activé.



Pour activer la commande d'éclairage, tournez cette bague en position "0" (feux éteints), puis à la sélection de votre choix.

A l'ouverture de la porte conducteur, si des feux sont allumés, un signal sonore retentit.

Sans intervention de l'usager dans les trente minutes, afin de ne pas décharger la batterie, le mode Économie se déclenche. Les fonctions sont mises en veille et le témoin batterie clignote.

Les feux de position ne sont pas concernés par le mode Économie.

 Se reporter à la rubrique 8, partie "Batterie".

Projecteurs antibrouillard avant et feux antibrouillard arrière

Ils fonctionnent avec les feux de position et de croisement.



La sélection s'effectue par rotation de cette bague à impulsion vers l'avant pour allumer et vers l'arrière pour éteindre. L'état est visualisé par le témoin du combiné.



Projecteurs antibrouillard avant (vert, 1^{ère} rotation de la bague vers l'avant).



Feux antibrouillard arrière (ambre, 2^{ème} rotation de la bague vers l'avant).



Pour éteindre les feux antibrouillard arrière et les projecteurs antibrouillard avant, tournez la bague deux fois de suite vers l'arrière.

Par temps clair ou de pluie, de jour comme de nuit, les feux antibrouillard arrière allumés sont éblouissants et interdits.

 N'oubliez pas de les éteindre dès qu'ils ne sont plus nécessaires.

L'allumage automatique des feux éteint les feux antibrouillard arrière, mais les projecteurs antibrouillard avant restent allumés.

FEUX DIURNES À LED

Au démarrage du véhicule, de jour, les feux diurnes s'allument automatiquement.

A l'allumage manuel ou automatique des feux de position, de croisement ou de route, les feux diurnes s'éteignent.

Programmation

Pour les pays où la réglementation n'impose pas l'allumage des feux de jour, vous pouvez activer ou neutraliser la fonction en passant par le menu de configuration.

Allumage automatique des feux



Les feux de position et de croisement s'allument automatiquement en cas de faible luminosité

ainsi qu'en cas de fonctionnement des essuie-vitres. Ils s'éteignent dès que la luminosité est redevenue suffisante ou que les essuie-vitres sont arrêtés.

Cette fonction n'est pas compatible avec les feux diurnes.

 Par temps de brouillard ou de neige, le capteur de luminosité peut détecter une lumière suffisante.

 Par conséquent, les feux ne s'allumeront pas automatiquement. Si nécessaire, vous devez allumer manuellement les feux de croisement.

Ne masquez pas le capteur de luminosité situé sur le pare-brise, derrière le rétroviseur. Il sert à l'allumage automatique des feux et à l'essuyage automatique.

Activation

Tournez la bague sur la position **AUTO**. La fonction activée est accompagnée d'un message sur l'écran.

Neutralisation

Tournez la bague soit vers l'avant, soit vers l'arrière. La fonction neutralisée est accompagnée d'un message sur l'écran.

Commandes au volant

La fonction est neutralisée temporairement quand vous utilisez la commande manuelle d'éclairage.



En cas de dysfonctionnement du capteur de luminosité, les feux s'allument accompagnés du témoin de service, d'un

signal sonore et d'un message sur l'écran.

Consultez le réseau PEUGEOT ou un atelier qualifié.

Éclairage d'accompagnement (Follow me home)

Le maintien temporaire de l'allumage des feux de croisement, contact coupé, facilite la sortie du conducteur en cas de faible luminosité.

Fonctionnement manuel

- Contact coupé, faites un "appel de phares", dans la minute qui suit la coupure du contact.

L'éclairage d'accompagnement s'arrête automatiquement au bout d'un temps donné.

Fonctionnement automatique



Activez la fonction en passant par le menu de configuration du véhicule.



Se reporter à la rubrique 10, partie "Arborescence écran".



Éclairage statique d'intersection

En feux de croisement ou en feux de route, cette fonction permet au faisceau du projecteur antibrouillard avant d'éclairer l'intérieur du virage, lorsque la vitesse du véhicule est inférieure à 40 km/h (conduite urbaine, route sinueuse, intersections, manoeuvres de parking...).

Mise en marche

Cette fonction se déclenche :

- sur activation de l'indicateur de direction correspondant,
- ou
- à partir d'un certain angle de rotation du volant.

Arrêt

Cette fonction est inactive :

- au-dessous d'un certain angle de rotation du volant,
- à une vitesse supérieure à 40 km/h,
- lorsque la marche arrière est engagée.

Programmation

L'activation ou la neutralisation de la fonction se fait par le menu de configuration du véhicule.

Par défaut, cette fonction est activée.

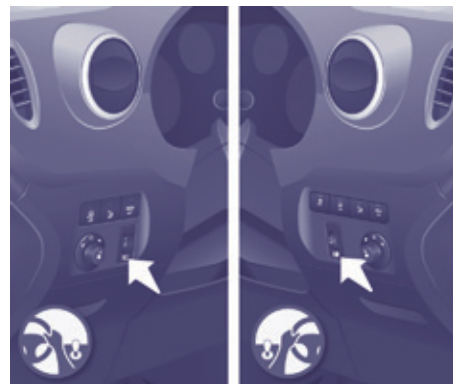

FAISCEAU DES PROJECTEURS

En fonction de la charge de votre véhicule, il est nécessaire d'adapter le réglage du faisceau.

0 - A vide.

1 - En charge partielle.

2 - En charge moyenne.

3 - En charge maximale autorisée.

Réglage initial en position 0.

i Déplacements à l'étranger

Pour conduire dans un pays où le côté de circulation est inverse à celui du pays de commercialisation de votre véhicule, il est nécessaire d'adapter le réglage de vos feux avant afin de ne pas éblouir les conducteurs des véhicules venant en face.

Consultez le réseau PEUGEOT ou un atelier qualifié.

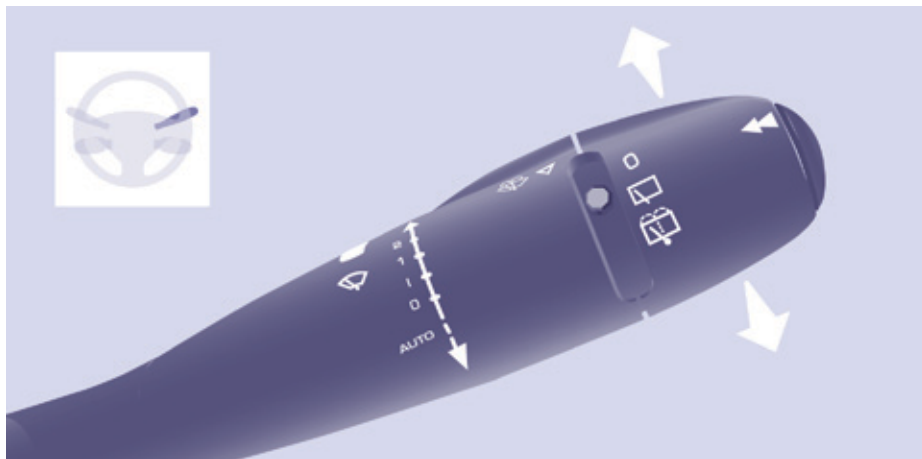

ESSUIE-VITRE

Balayage manuel

- 2 Balayage rapide (fortes précipitations).
- 1 Balayage normal (pluie modérée).
- 1 Balayage intermittent.
- 0 Arrêt.
- ↓ Balayage coup par coup (appuyez vers le bas).

En position Intermittent, la cadence de balayage est proportionnelle à la vitesse du véhicule.

Après chaque coupure du contact supérieure à une minute, avec la commande d'essuie-vitre en position 2, 1 ou 1, il est nécessaire de réactiver la commande.

- Déplacez la commande vers une position quelconque.
- Remplacez-la dans la position désirée.

Balayage automatique



Ne pas masquer le capteur de pluie, situé au centre du pare-brise, derrière le rétroviseur.

Dans la position **AUTO**, l'essuie-vitre fonctionne automatiquement et adapte sa vitesse à l'intensité des précipitations.

Sorti du mode **AUTO**, pour les autres positions, reportez-vous à l'essuie-vitre avant manuel.

Activation

Appuyez sur la commande vers le bas. L'activation de la fonction est accompagnée d'un message sur l'écran.

Il est nécessaire de réactiver le balayage automatique, après chaque coupure du contact supérieure à une minute, en donnant une impulsion vers le bas sur la commande.

Désactivation / Neutralisation

Placez la commande d'essuie-vitre en position 1, 1 ou 2.

La neutralisation de la fonction est accompagnée d'un message sur l'écran.

En cas de dysfonctionnement du balayage à cadencement automatique, l'essuie-vitre fonctionnera en mode intermittent.

Consultez le réseau PEUGEOT ou un atelier qualifié pour vérification du système.

ⓘ Lors d'un lavage automatique, coupez le contact pour éviter que l'essuie-vitre automatique se déclenche.

En hiver, il est conseillé d'attendre le dégivrage complet du pare-brise avant d'actionner le balayage automatique.

Commandes au volant

Lave-vitre et lave-projecteurs

62

Actionnez la commande vers vous, le lave-vitre s'accompagne d'un balayage temporisé des essuie-vitres.

Le lave-projecteurs est couplé au lave-vitre, il se déclenche si les feux de croisement sont allumés.

 Pour faire les niveaux, se reporter à la rubrique 7, partie "Niveaux".

Position particulière de l'essuie-vitre avant

Dans la minute qui suit la coupure du contact, toute action sur la commande d'essuie-vitre positionne les balais le long des montants du pare-brise.

Cette action permet aux balais d'être positionnés pour le parking hivernal, d'être nettoyés ou changés.

 Se reporter à la rubrique 8, partie "Changer un balai d'essuie-vitre".

Pour remettre les balais en position normale après intervention, mettez le contact et déplacez la commande.

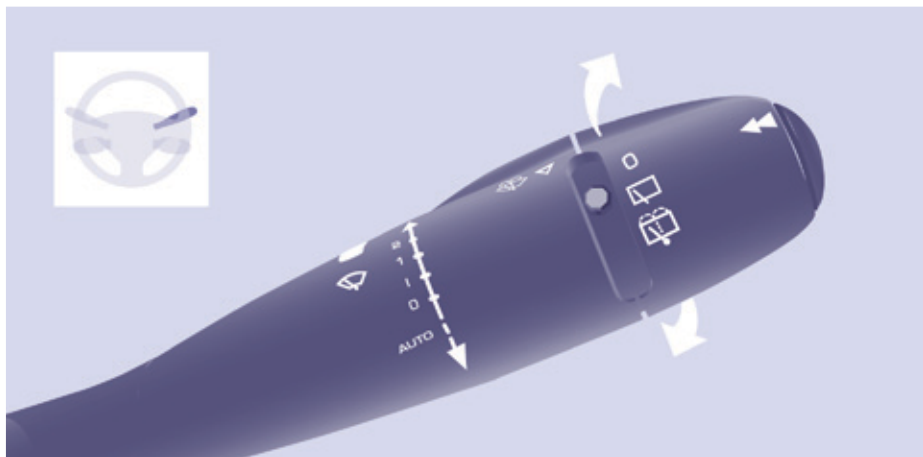

Essuie-vitre arrière



Tournez la bague jusqu'au premier cran.

Lave-vitre arrière



Tournez la bague au-delà du premier cran, le lave-vitre puis l'essuie-vitre fonctionnent pendant une durée déterminée.

 Par temps hivernal, en cas de neige ou de givre important, mettez en marche le dégivrage de la lunette arrière. Une fois le dégivrage terminé, dégagez la neige ou le givre accumulé sur le balai d'essuie-vitre arrière. Vous pouvez ensuite actionner l'essuie-vitre arrière.

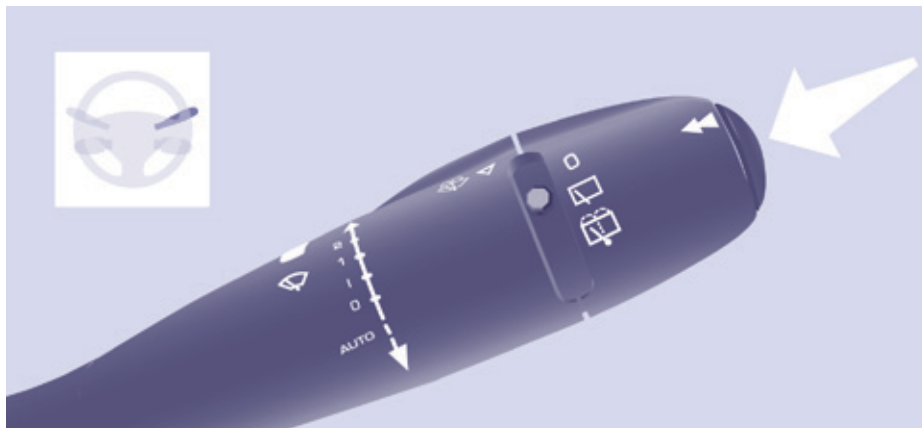

ORDINATEUR DE BORD

Chaque pression sur le bouton, situé à l'extrémité de la commande d'essuie-vitre, permet d'afficher successivement les différentes données de l'ordinateur de bord, en fonction de l'écran.

L'onglet "véhicule" avec l'autonomie, la consommation instantanée et la distance restant à parcourir.

L'onglet "1" (parcours 1) avec la vitesse moyenne, la consommation moyenne et la distance parcourue calculées sur le parcours "1".

L'onglet "2" (parcours 2) avec les mêmes caractéristiques pour un 2nd parcours.

Remise à zéro

Lorsque le parcours désiré est affiché, appuyez plus de deux secondes sur la commande.

Quelques définitions

Autonomie : affiche le nombre de kilomètres pouvant être parcourus avec le reste de carburant détecté dans le réservoir, en fonction de la consommation moyenne des derniers kilomètres parcourus.

Cette valeur affichée peut fortement varier à la suite d'un changement d'allure du véhicule ou du relief du parcours.

Dès que l'autonomie est inférieure à 30 km, des tirets s'affichent. Après un complément de carburant d'au moins 10 litres, l'autonomie est recalculée et s'affiche dès qu'elle dépasse 100 km. Si des tirets s'affichent durablement en roulant à la place des chiffres, consultez le réseau PEUGEOT.

Consommation instantanée : calculée et affichée qu'à partir de 30 km/h.

Consommation moyenne : c'est la quantité moyenne de carburant consommée depuis la dernière remise à zéro de l'ordinateur.

Distance parcourue : calculée à partir de la dernière remise à zéro de l'ordinateur de bord.

Distance restant à parcourir : calculée en référence à la destination finale, saisie par l'utilisateur. Si un guidage est activé, le système de navigation la calcule en instantané.

Vitesse moyenne : c'est la vitesse moyenne calculée depuis la dernière remise à zéro de l'ordinateur (contact mis).

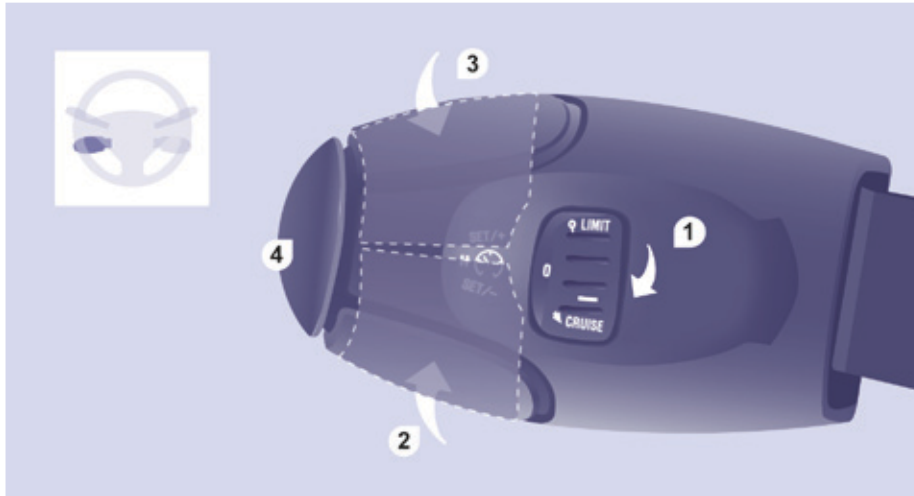

RÉGULATEUR DE VITESSE "CRUISE"

1. Sélection / Arrêt du mode régulateur.
2. Diminution de la valeur programmée.
3. Augmentation de la valeur programmée.
4. Arrêt / Reprise de la régulation.

"C'est l'allure à laquelle le conducteur souhaite rouler".

Cette aide à la conduite en condition de circulation fluide permet de maintenir de façon constante la vitesse programmée du véhicule, par le conducteur, sauf en cas de forte pente.

Pour être programmée ou activée, la vitesse du véhicule doit être supérieure à 40 km/h, avec au moins le 4^{ème} rapport engagé.

Ce régulateur visualise au bloc de contrôle, l'état de la sélection de la fonction et affiche la vitesse programmée.



Fonction sélectionnée, affichage du symbole "Régulateur de vitesse".



Fonction neutralisée, **OFF**



Fonction activée.



Vitesse du véhicule supérieure, la vitesse programmée affichée clignote.



Anomalie de fonctionnement détectée, **OFF** - les tirets clignent.

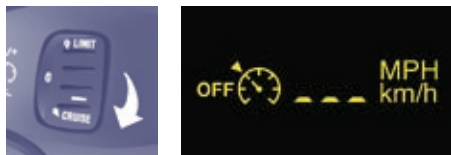

Sélection de la fonction

- Placez la molette sur la position **CRUISE**. Le régulateur est sélectionné, mais n'est pas encore actif et aucune vitesse n'est programmée.

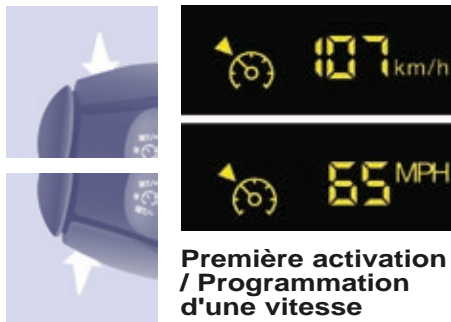

Première activation / Programmation d'une vitesse

- Atteignez la vitesse désirée par appui sur l'accélérateur.
- Appuyez sur la touche **SET -** ou **SET +**.

La vitesse de consigne est programmée/activée et le véhicule maintiendra cette vitesse.

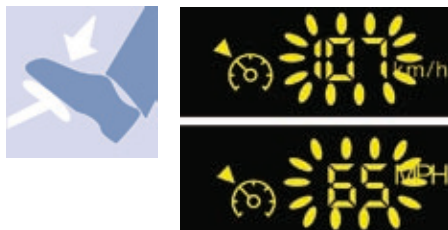

Dépassement temporaire de la vitesse

Il est possible d'**accélérer** et de rouler momentanément à une vitesse supérieure à la vitesse programmée. La valeur programmée clignote. Lorsque la pédale d'accélérateur est relâchée, le véhicule retournera à la vitesse programmée.



Neutralisation (off)

- Appuyez sur cette touche ou sur la pédale de frein ou d'embrayage.



Réactivation

- Après neutralisation de la régulation, appuyez sur cette touche.
- Votre véhicule reprend la dernière vitesse programmée.
- Ou vous pouvez, également, reprendre la procédure de la "première activation".

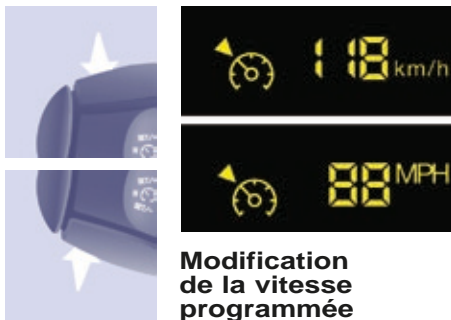

Pour mémoriser une vitesse **supérieure** à la précédente, vous avez deux possibilités.

Sans utiliser l'accélérateur

- Appuyez sur la touche **SET +**.
- Un appui court augmente de 1 km/h.
Un appui maintenu augmente par pas de 5 km/h.

En utilisant l'accélérateur

- Dépassez la vitesse mémorisée jusqu'à atteindre la vitesse désirée.
- Appuyez sur la touche **SET +** ou **SET -**.

Pour mémoriser une vitesse **inférieure** à la précédente :

- Appuyez sur la touche **SET -**.
- Un appui court diminue de 1 km/h.
Un appui maintenu diminue par pas de 5 km/h.



Arrêt de la fonction

- Placez la molette sur la position **0** ou coupez le contact pour tout arrêter.

Annulation de la vitesse de consigne programmée

A l'arrêt du véhicule, après une coupure du contact, plus aucune vitesse n'est mémorisée par le système.



Anomalie de fonctionnement

La vitesse programmée est effacée, puis remplacée par trois tirets. Consultez le réseau PEUGEOT ou un atelier qualifié pour vérification du système.

Du bon usage

Lors de la modification de la vitesse de consigne programmée par appui maintenu, restez vigilant car la vitesse peut augmenter ou diminuer rapidement.

Ne pas utiliser le régulateur de vitesse sur route glissante ou en circulation dense.

En cas de forte descente, le régulateur de vitesse ne pourra pas empêcher le véhicule de dépasser la vitesse programmée.

Le régulateur ne peut, en aucun cas, remplacer le respect des limitations de vitesse et la vigilance du conducteur.

Il est recommandé de laisser ses pieds à proximité des pédales.

Pour éviter toute gêne sous les pédales :

- veillez au bon positionnement du surtapis et de ses fixations au plancher,
- ne superposez jamais plusieurs surtapis.

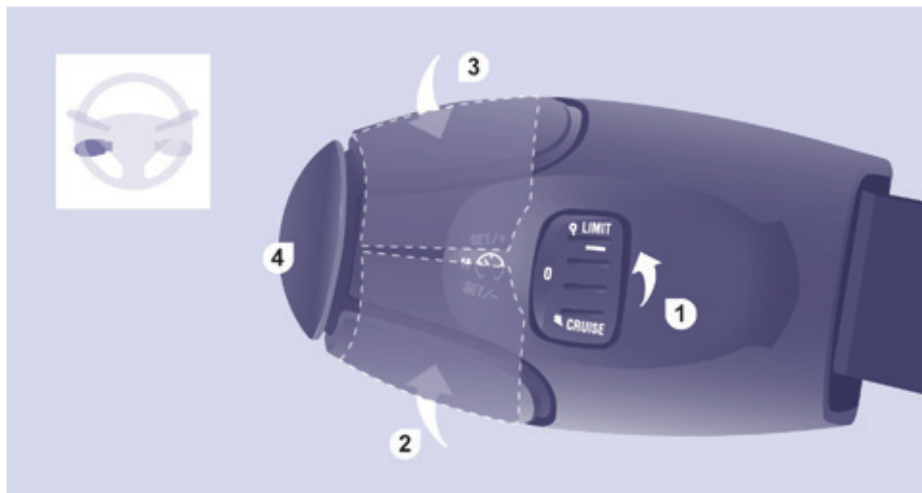

LIMITEUR DE VITESSE

"LIMIT"

1. Sélection / Arrêt du mode limiteur.
2. Diminution de la valeur programmée.
3. Augmentation de la valeur programmée.
4. Marche / Pause de la limitation.

"C'est la vitesse choisie que le conducteur ne souhaite pas dépasser". Cette sélection se fait moteur tournant, à l'arrêt ou en roulant. La vitesse minimale à programmer est d'au moins 30 km/h.

L'allure du véhicule répond aux sollicitations du pied conducteur jusqu'au point de résistance de la pédale d'accélération, signifiant que l'on atteint la vitesse programmée.

Cependant, l'enfoncement de la pédale au-delà de ce point de résistance au plancher permet de dépasser la vitesse programmée. Pour retrouver l'usage du limiteur, il suffit de relâcher progressivement la pression sur la pédale d'accélérateur et revenir en dessous de la vitesse programmée.

Les manipulations peuvent se faire à l'arrêt moteur tournant ou véhicule roulant.

Ce limiteur visualise au bloc de contrôle, l'état de la sélection de la fonction et affiche la vitesse programmée :



Fonction sélectionnée, affichage du symbole "Limiteur de vitesse".



Fonction neutralisée, dernière vitesse programmée - **OFF**.



Fonction activée.



Vitesse du véhicule supérieure, la vitesse programmée affichée clignote.



Anomalie de fonctionnement détectée, **OFF** - les tirets clignotent.



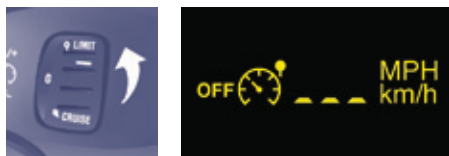

Sélection de la fonction

- Placez la molette sur la position **LIMIT**. Le limiteur est sélectionné, mais n'est pas encore actif. L'afficheur indique la dernière vitesse programmée.



Programmation d'une vitesse

Cette programmation peut se faire sans activation du limiteur, mais moteur tournant.

Pour mémoriser une vitesse **supérieure** à la précédente.

- Appuyez sur la touche **SET +**.
Un appui court augmente de 1 km/h.
Un appui maintenu augmente par pas de 5 km/h.

Pour mémoriser une vitesse **inférieure** à la précédente.

- Appuyez sur la touche **SET -**.
Un appui court diminue de 1 km/h.
Un appui maintenu diminue par pas de 5 km/h.

Activation / Neutralisation

Un premier appui sur cette touche active le limiteur, un deuxième appui le neutralise (**OFF**).



Dépassement de la vitesse programmée

Un appui sur la pédale d'accélérateur pour dépasser la vitesse programmée sera sans effet, sauf si vous appuyez **fortement** sur la pédale et dépassez le **point de résistance**.

Le limiteur se neutralise momentanément, la vitesse programmée clignote et un signal sonore retentit.

Pour revenir à la fonction limiteur, réduire sa vitesse à une allure inférieure à la vitesse programmée.

Clignotement de la vitesse

Elle clignote :

- après avoir forcé le point de résistance de l'accélérateur,
- quand le limiteur ne peut empêcher l'augmentation de la vitesse du véhicule à cause du profil de la route ou en forte descente,
- en cas de forte accélération.

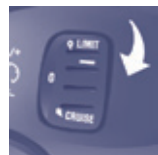

Arrêt de la fonction

- Placez la molette sur la position **0** ou coupez le contact pour arrêter le système.

La dernière vitesse programmée reste en mémoire.



Anomalie de fonctionnement

La vitesse programmée est effacée, puis remplacée par trois tirets.

Consultez le réseau PEUGEOT ou un atelier qualifié pour vérification du système.

Du bon usage

En aucun cas, le limiteur ne peut remplacer le respect des limitations de vitesse et la vigilance du conducteur.

Restez attentif au profil de la route, aux fortes accélérations et conservez une parfaite maîtrise de votre véhicule.

Pour éviter toute gêne sous les pédales :

- veillez au bon positionnement du surtapis et de ses fixations au plancher,
- ne superposez jamais plusieurs surtapis.



Chauffage



Air conditionné manuel

VENTILER

Température

Commande positionnée :



sur la couleur bleue, déclenche de la fraîcheur,



sur la couleur rouge, déclenche le réchauffement de l'air ambiant intérieur.

Débit d'air



La force de l'air pulsé au niveau des diffuseurs, varie de 1 au plus fort 4. La position 0 l'éteint. Pour atteindre le confort de l'air ambiant, pensez à ajuster cette commande.

Répartition d'air

La répartition de l'arrivée d'air est déterminée par les symboles suivants :



les aérateurs latéraux et les aérateurs centraux,



les pieds,



le pare-brise et les pieds,



le pare-brise.



La répartition d'air peut être modulée en plaçant la commande sur les positions intermédiaires, repérées par "●".

Entrée d'air extérieur



La diode de la touche est éteinte. Cette position est à privilégier.

Recirculation d'air intérieur



La diode de la touche est allumée. La recirculation isole momentanément l'habitacle des odeurs et des fumées extérieures.

Utilisée avec le réglage de la force d'air pulsé (de 1 à 4), la recirculation permet d'atteindre plus rapidement le confort d'air ambiant souhaité, aussi bien en réglage chaud que froid.

Cette position ne doit être que temporaire. Votre confort d'air ambiant atteint, retournez à la position entrée d'air extérieur, elle permet le renouvellement de l'air dans l'habitacle et évite l'embuage. C'est l'usage à privilégier.

Air conditionné A/C

L'air conditionné n'est opérationnel que moteur tournant.



Une pression sur la touche enclenche le fonctionnement de l'air conditionné, la diode est allumée. Une nouvelle pression arrête la fonction et éteint la diode.

L'air conditionné ne fonctionne pas si le débit d'air est sur 0.



AIR CONDITIONNÉ AUTOMATIQUE RÉGLAGE SÉPARÉ CONDUCTEUR ET PASSAGER

Du bon usage

Pour rafraîchir ou réchauffer au maximum l'habitacle, il est possible de dépasser les valeurs de 15 en tournant jusqu'à afficher LO ou de 27 en tournant jusqu'à afficher HI.

En entrant dans le véhicule, la température à l'intérieur peut être beaucoup plus froide (ou plus chaude) que la température de confort. Il n'est pas utile de modifier la valeur affichée pour atteindre rapidement le confort souhaité. Le système utilisera ses performances maximales pour atteindre la valeur de confort fixée.

Fonctionnement automatique

Programme confort AUTO

C'est le mode normal d'utilisation du système d'air conditionné.

AUTO Appuyez sur cette touche, le symbole **AUTO** s'affiche. Selon la valeur de confort choisie, le système gère la répartition, le débit et l'entrée d'air afin d'assurer le confort et une circulation d'air suffisante dans l'habitacle. Vous n'avez plus à intervenir.

Moteur froid, afin d'éviter une trop grande diffusion d'air froid, le diffuseur de l'air n'atteindra son niveau optimum que progressivement.

Pour votre confort entre deux démarrages de votre véhicule, les réglages sont conservés.

La fonction automatique ne sera plus maintenue si vous modifiez un réglage manuellement (AUTO s'efface).

Valeur de confort côté conducteur ou passager

La valeur indiquée sur l'afficheur correspond à un niveau de confort et non pas à une température en degré Celsius ou Fahrenheit.



Tournez cette commande vers la gauche ou la droite pour diminuer ou augmenter la valeur. Un réglage autour de la valeur 21 permet d'obtenir un confort optimal. Néanmoins, selon votre besoin, un réglage entre 18 et 24 est usuel.



Ne pas masquer le capteur d'ensoleillement situé sur la planche de bord.

Fonctionnement manuel

Vous pouvez, selon vos goûts, faire un choix différent de celui proposé par le système en modifiant un réglage. Les autres fonctions seront toujours gérées automatiquement. Une pression sur la touche **AUTO** permet de revenir en fonctionnement tout automatique.



Répartition d'air

Des pressions successives sur cette touche permettent d'orienter le débit d'air vers :

- le pare-brise,
- le pare-brise et les pieds,
- les pieds,
- les aérateurs latéraux, les aérateurs centraux et les pieds,
- les aérateurs latéraux et les aérateurs centraux.



Débit d'air

Appuyez sur la touche **petite hélice** pour diminuer le débit ou **grande hélice** pour augmenter le débit.

Sur l'écran, les pales du ventilateur se remplissent lorsqu'on augmente le débit.



Neutralisation du système

Appuyez sur la touche **petite hélice** du débit d'air jusqu'à ce que le symbole de l'hélice disparaisse de l'écran.

Cette action neutralise toutes les fonctions du système, à l'exception de la recirculation d'air et du dégivrage de la lunette arrière (si votre véhicule en est équipé). Votre réglage de confort n'est plus maintenu et s'éteint.

Pour votre confort, évitez de rester dans la position neutralisation.



Une nouvelle action sur la touche **grande hélice** ou sur la touche **AUTO** réactive le système avec les valeurs précédant la neutralisation.



Entrée d'air extérieur / Recirculation d'air intérieur

Appuyez sur cette touche pour faire recirculer l'air à l'intérieur. Le symbole de recirculation s'affiche.

La recirculation isole l'habitacle des odeurs et fumées extérieures. Évitez le fonctionnement prolongé en recirculation d'air intérieur (risque de buée, d'odeur et d'humidité).

Une nouvelle pression sur cette touche active l'entrée d'air extérieur.



Marche / Arrêt de l'air conditionné









Appuyez sur cette touche, le symbole **A/C** s'affiche et l'air conditionné s'active.

Une nouvelle pression sur cette touche permet d'arrêter le rafraîchissement de l'air.



La buse de ventilation, située dans la boîte à gants, diffuse de l'air frais (si l'air conditionné est activé) quelle que soit la consigne de température demandée dans l'habitacle et quelle que soit la température extérieure.

Conseils de réglages pour l'air conditionné

Si je veux du...	Répartition d'air	Température	Débit d'air	Recirculation d'air	A/C
Chaud					-
Froid					A/C
Dégivrage Désembuage					

AUTO

Avec l'air conditionné automatique, il est conseillé de choisir un fonctionnement **AUTO**, quel que soit le besoin.



Pensez à l'éteindre dès que l'air ambiant vous convient.



DÉGIVRAGE ET DÉSEMBUAGE

Mode manuel



Orientez la commande sur ce réglage de répartition d'air.



Orientez la commande sur ce réglage de température.



Augmentez la variation du débit d'air.



Appuyez sur l'air conditionné.



Retourner en entrée d'air extérieur ouverte permet le renouvellement de l'air dans l'habitacle (diode éteinte).

Dégivrage de la lunette arrière et/ou des rétroviseurs



Un appui sur cette touche, moteur tournant, active le désembuage-dégivrage rapide de la lunette arrière et/ou des rétroviseurs à commandes électriques.

Cette fonction s'éteint :

- en appuyant sur la touche,
- à l'arrêt du moteur,
- d'elle-même pour éviter une consommation excessive d'énergie.



DÉGIVRAGE ET DÉSEMBUAGE

Mode automatique : programme visibilité

Pour désembuer ou dégivrer rapidement les vitres (humidité, passagers nombreux, givre), le programme confort (AUTO) peut s'avérer insuffisant.

Sélectionnez alors le programme visibilité. Le témoin du programme visibilité s'allume.

Il active l'air conditionné, le débit d'air et répartit la ventilation de façon optimale vers le pare-brise et les vitres latérales.

Il désactive la recirculation d'air.

DU BON USAGE

Aérateurs

"Laissez-les ouverts"

Pour une répartition optimale de la diffusion d'air chaud ou frais dans l'habitacle, vous disposez de diffuseurs centraux et latéraux basculants et orientables latéralement (droite ou gauche) ou verticalement (haut ou bas). Pour l'agrément de confort en roulant, ne les fermez pas et orientez plutôt le flux d'air vers les vitres.

Des diffuseurs d'air au niveau des pieds et vers le pare-brise complètent l'équipement.

N'obstruez pas les diffuseurs situés au niveau du pare-brise et l'extraction d'air située dans le coffre.

Filtre à poussières / filtre anti-odeurs (charbon actif)

Ce filtre permet d'arrêter certaines poussières et de limiter les odeurs.

Veillez au bon état de ce filtre et faites remplacer périodiquement tous les éléments filtrants.



Rubrique 7, partie "Contrôles".

Air conditionné

En toute saison, l'air conditionné ne doit être utilisé que vitres fermées. Néanmoins, après un arrêt prolongé au soleil, la température intérieure restant élevée, n'hésitez pas à aérer l'habitacle pendant quelques instants.

Utilisez au maximum le mode AUTO, car il permet de gérer de manière optimisée, l'ensemble des fonctions : débit d'air, température de confort dans l'habitacle, répartition d'air, mode entrée d'air ou recirculation d'air dans l'habitacle.

Faites fonctionner le système d'air conditionné 5 à 10 minutes, une ou deux fois par mois pour le maintenir en parfaite condition de fonctionnement.

Si le système ne produit pas de froid, ne l'utilisez pas et contactez le réseau PEUGEOT ou un atelier qualifié.

La condensation créée par le système d'air conditionné provoque un écoulement d'eau normal, pouvant former une flaque d'eau sous le véhicule en stationnement.



SIÈGES AVANT

Vous disposez des réglages suivants :



Longitudinal

Soulevez la barre et faites coulisser le siège vers l'avant ou vers l'arrière.



Hauteur de l'assise (conducteur)

Pour monter le siège, tirez la commande vers le haut puis soulagez l'assise de votre poids.

Pour descendre le siège, tirez la commande vers le haut puis poussez sur l'assise.



Inclinaison du dossier

Dos appuyé contre le dossier, actionnez le levier vers l'avant et réglez l'inclinaison souhaitée.





Hauteur de l'appuie-tête

Pour le monter, coulissez l'appuie-tête verticalement vers le haut.

Pour le descendre, appuyez sur le bouton et coulissez l'appuie-tête verticalement vers le bas.

Le réglage est correct lorsque le bord supérieur de l'appuie-tête se trouve au niveau du dessus de la tête.

Pour le retirer, appuyez sur le bouton et tirez l'appuie-tête vers le haut.

Pour le réinstaller, engagez les tiges de l'appuie-tête dans les orifices en restant bien dans l'axe du dossier.

! Ne jamais rouler avec les appuie-tête déposés ; ceux-ci doivent être en place et correctement réglés.

Accoudoir réglable

Pour accéder à la position verticale, relevez l'accoudoir jusqu'au verrouillage.

Abaissez l'accoudoir pour le remettre dans la position d'utilisation.

Pour le déposer, appuyez sur le bouton de déverrouillage à partir de la position verticale et écartez l'accoudoir.

Pour le replacer, clippez l'accoudoir en position verticale.

En présence de la console d'appoint et d'un accoudoir, pour rabattre le siège passager en position tablette, déposez la console ou l'accoudoir.



Commande des sièges chauffants avant

Chaque siège avant peut être équipé d'une commande située sur la partie latérale de l'assise.

Un appui allume le chauffage de l'assise.

Un nouvel appui l'éteint.

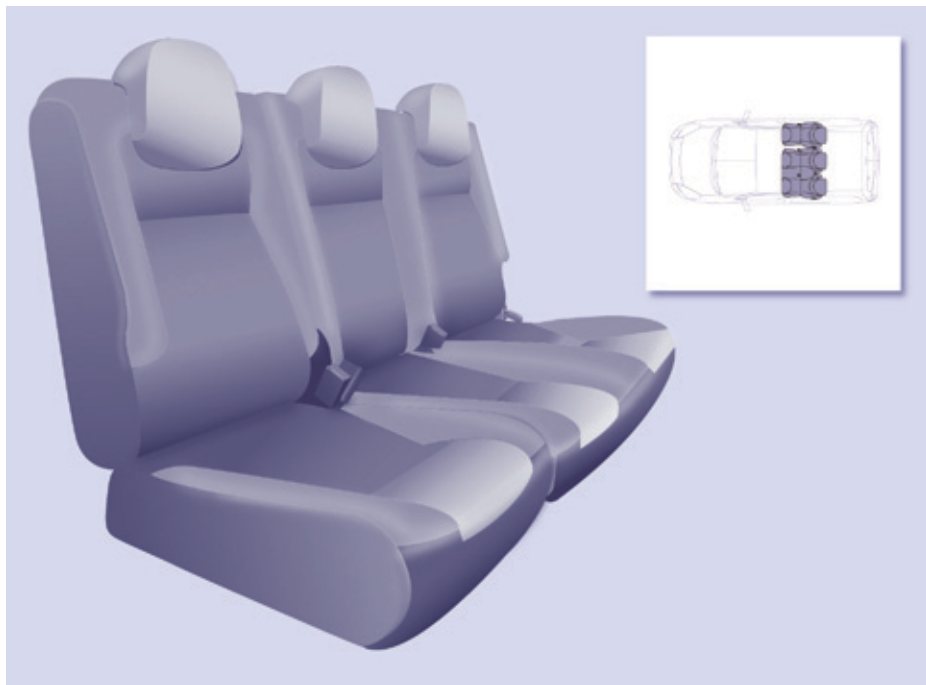

BANQUETTE ARRIÈRE

La banquette arrière 1/3 - 2/3 est équipée d'appuie-tête virgules.

Chaque partie 1/3 - 2/3 est rabattable en position portefeuille, puis déposable individuellement.

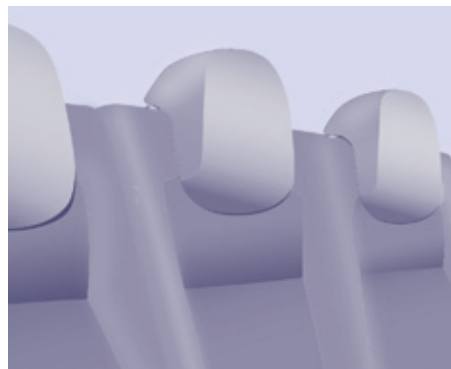

Appuie-tête

Position haute : soulevez et remontez-le.

Position basse : appuyez dessus pour le redescendre.

Pour le retirer, après l'avoir remonté, appuyez sur la languette et soulevez l'appuie-tête.

Pour le réinstaller, engagez les tiges de l'appuie-tête dans les orifices en restant bien dans l'axe du dossier.

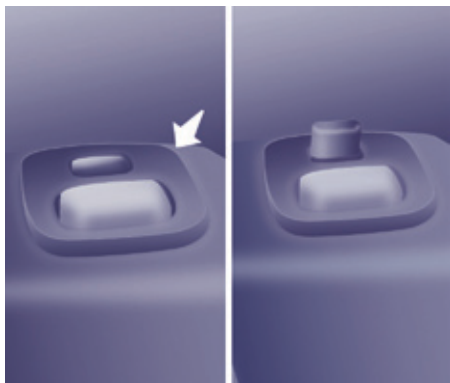

Position portefeuille

Exemple de manipulations pour la partie 1/3. Elles sont identiques pour la partie 2/3.

- Mettez les appuie-tête en position basse.
- Si nécessaire, avancez les sièges avant.
- Appuyez sur la commande grise, située sur la partie supérieure du dossier.
- Rabattez le dossier sur l'assise.

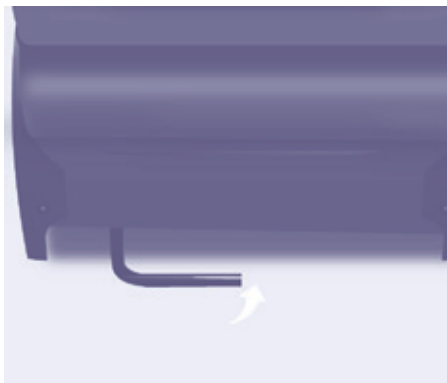

- Soulevez la barre de commande grise, située à l'arrière de l'assise.



Remise en place

Basculez l'ensemble vers l'arrière jusqu'au verrouillage.

Relevez le dossier.

Le verrouillage du siège est correct quand la commande (en haut du dossier) n'est plus visible.

- i** Vérifiez le bon verrouillage au plancher du siège lorsqu'il est revenu en position assise.



- Basculez l'ensemble vers l'avant.



Dépose de la banquette

- Si c'est nécessaire, avancez les sièges avant.
- Placez la banquette (partie 1/3 et/ou 2/3) en position portefeuille.

+ Reportez vous à la "Position portefeuille", décrite précédemment.

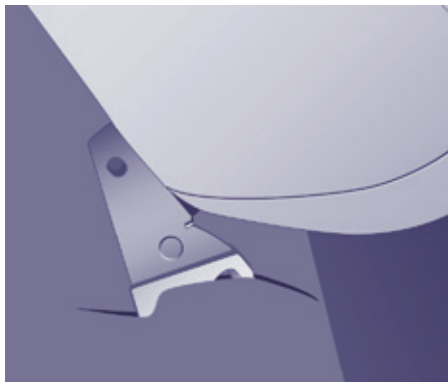

- Inclinez l'ensemble d'environ 45° vers l'arrière.
- Soulevez la banquette **verticalement** jusqu'en butée des ancrages.
- Redressez la banquette en basculant vers l'avant puis soulevez-la.

Repose de la banquette

- Présentez la banquette (partie 1/3 et/ou 2/3) à la verticale.
- Placez les crochets entre les deux barres.
- Rabattez la banquette vers l'arrière.

+ Pour replacer la banquette (partie 1/3 et/ou 2/3) en position "transport de passagers", reportez vous à la "position Portefeuille", décrite précédemment.

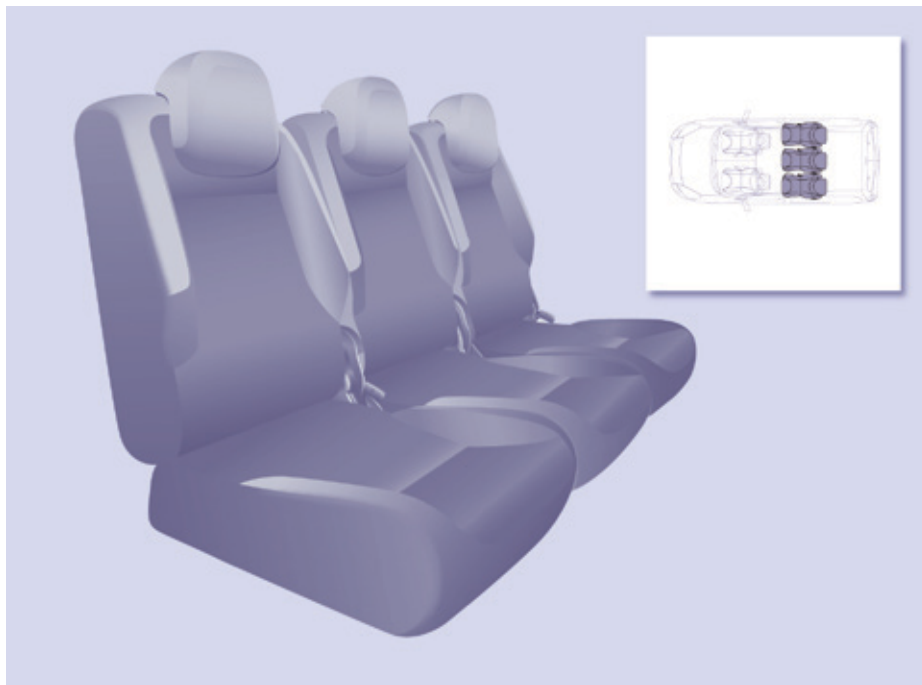

SIÈGES ARRIÈRE (5 PLACES)

Les trois sièges arrière indépendants sont équipés d'appuie-tête virgules.

Le dossier du siège central, rabattu sur l'assise, dispose d'une coque qui fait office de tablette avec porte-gobelet.

Chaque siège est déposable individuellement.

Lors de chaque remise en place d'un siège en position assise ou après l'avoir retiré puis reposé, vérifiez son bon verrouillage au plancher.

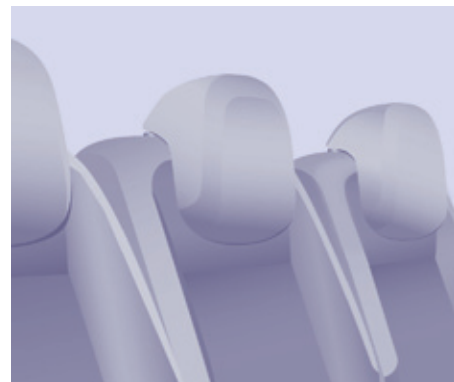

Appuie-tête

Position haute : soulevez et remontez-le.

Position basse : appuyez dessus pour le redescendre.

Pour le retirer, après l'avoir remonté, appuyez sur la languette et soulevez l'appuie-tête.

Pour le réinstaller, engagez les tiges de l'appuie-tête dans les orifices en restant bien dans l'axe du dossier.

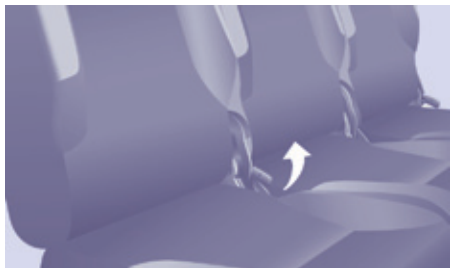

Incliner le dossier

- Actionnez la commande et réglez l'inclinaison du dossier.



Mettre le dossier en position tablette

- Tirez sur la commande pour rabattre le dossier sur l'assise du siège.

Ne placez pas d'objets durs ou lourds sur la tablette. Ils pourraient devenir des projectiles dangereux en cas de freinage brusque ou de choc.

Remettre le dossier en place

- Déverrouillez le dossier en tirant sur la commande, puis replacez-le dans sa position initiale.

Lors de la remise en place du dossier, assurez-vous de son bon verrouillage.



Mettre le siège en position portefeuille

- Tirez sur la commande pour mettre le dossier en position tablette.
- Soulevez la barre, située derrière le siège, pour dégager les points d'ancrage arrière.
- Basculez l'ensemble du siège vers l'avant, jusqu'à son verrouillage.



Remettre le siège en place

- Poussez la commande rouge.
- Rabattez le siège pour fixer les points d'ancrage arrière.
- Relevez le dossier en tirant sur la commande.
- Vérifiez le bon ancrage de l'ensemble.



Avant de le rabattre, vérifiez qu'aucun objet n'obstrue les points d'ancrage et n'empêche le verrouillage correct des sièges.



Déposer le siège

- Si c'est nécessaire, avancez les sièges avant et baissez l'appuie-tête.
- Placez le siège en position portefeuille.

+ Reportez vous à la "Position portefeuille" décrite précédemment.

- Appuyez sur le levier rouge pour déverrouiller les pieds avant.
- Inclinez l'ensemble d'environ 45° vers l'arrière sans relâcher le levier.
- Relâchez le levier.
- Soulevez le siège **verticalement** jusqu'en butée des ancrages.
- Redressez le siège en basculant vers l'avant puis soulevez-le.



Reposer le siège

- Inclinez le siège de 45° vers l'avant.
- Placez les crochets entre les deux barres.
- Rabattez le siège pour fixer les points d'ancrage arrière.
- Tirez sur la commande pour remettre le dossier en position initiale.
- Remontez l'appuie-tête.

! Avant de le rabattre, vérifiez qu'aucun objet n'obstrue les points d'ancrage et n'empêche le verrouillage correct des sièges.

Du bon usage

Suite aux diverses manipulations :

- ne pas déposer un appuie-tête sans le ranger et le fixer à un support,
- vérifier que les ceintures de sécurité restent toujours accessibles et faciles à boucler par le passager,
- un passager ne doit pas s'installer sans ajuster et boucler sa ceinture de sécurité.



SIÈGES ARRIÈRE (7 PLACES)

Les sièges de rang 2 et de rang 3 sont indépendants et modulables.

Chaque siège est déposable et doit être reposé à l'emplacement défini, symbolisé sur son étiquette.



Appuie-tête

Il est de type virgule.

Position haute : appuyez sur la languette, soulevez-le et remontez-le.

Position basse : poussez sur la languette et appuyez sur le dessus pour le descendre.

Pour le retirer : mettez-le en position haute, soulevez puis retirez-le.

Rangez-le à l'intérieur du véhicule en le fixant.

Pour le replacer : engagez les tiges de l'appuie-tête dans les orifices en restant bien dans l'axe du dossier.

Sièges

98

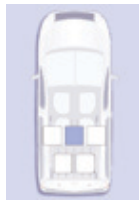

Types de sièges Rang 2

Siège latéral gauche

Siège central

Siège latéral droit

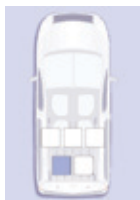

Types de sièges Rang 3

Siège latéral gauche

Siège latéral droit



Modularité du siège Rang 2

Incliner le dossier

- Actionnez la commande et réglez l'inclinaison.



Mettre le dossier en position tablette

- Abaissez l'appui-tête au maximum.
- Actionnez la commande pour rabattre le dossier sur l'assise du siège.

Remettre le dossier en place

- Déverrouillez le dossier en tirant la commande, puis replacez-le dans sa position initiale.
- Vérifiez le bon ancrage de l'ensemble.



Mettre le siège en position portefeuille

- Passez à la position tablette.
- Tirez la sangle rouge, située derrière le siège, pour dégager les pieds du siège de leur ancrage au plancher.
- Basculez l'ensemble du siège vers l'avant.

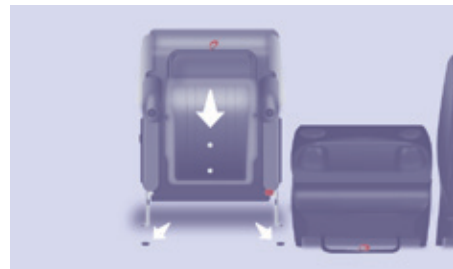

Remettre le siège en place

- Rabattez l'ensemble du siège vers l'arrière.



Avant de rabattre le siège, veillez :

- au rang 3, qu'aucun pied de passager ne se trouve à l'emplacement d'un ancrage du siège au plancher,
- au bon verrouillage du siège au plancher,
- à la disponibilité de la ceinture de sécurité pour le passager.



Modularité du siège Rang 3

Mettre le dossier en position tablette

- Abaissez l'appuie-tête au maximum.
- Actionnez la commande pour rabattre le dossier sur l'assise du siège.

Remettre le dossier en place

- Déverrouillez le dossier en tirant la commande, puis replacez-le dans sa position initiale.
- Vérifiez le bon ancrage de l'ensemble.



Mettre le siège en position portefeuille

- Passez à la position tablette.
- Soulevez le palonnier équipé d'une sangle rouge, situé derrière le siège, pour dégager les pieds du siège de leur ancrage au plancher.
- Basculez l'ensemble du siège vers l'avant.

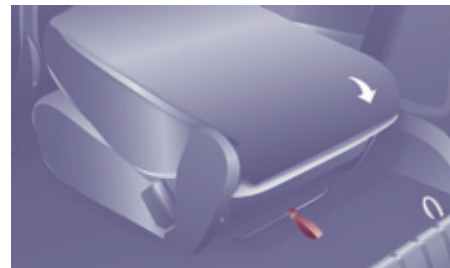

Remettre le siège en place

- Poussez la commande rouge.
- Rabattez l'ensemble du siège vers l'arrière.



Veillez :

- au bon verrouillage du siège au plancher,
- à la disponibilité de la ceinture de sécurité pour le passager.



Monter, descendre à partir du Rang 3

Entrer

- Placez le siège de rang 2 en position tablette.



- i** Avant de le rabattre, vérifiez qu'en rang 3, les pieds du passager n'obstruent pas les points d'ancrage du siège de rang 2.

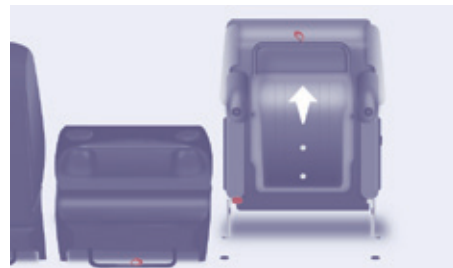

- Tirez la sangle rouge pour mettre le siège en position portefeuille.
- Basculez l'ensemble vers l'avant.



- Basculez-le en position portefeuille, afin de libérer le passage.



Sortir

- Abaissez l'appuie-tête au maximum.
- Actionnez la commande jaune, située au dos du dossier de rang 2.
- Rabattez le dossier en position tablette.

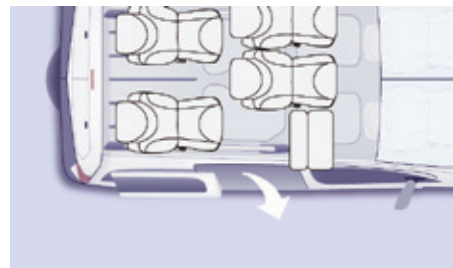

- Sortez par la porte latérale.

- i** Veillez au bon placement de la ceinture centrale rangée dans son renforcement dans le garnissage du pavillon.

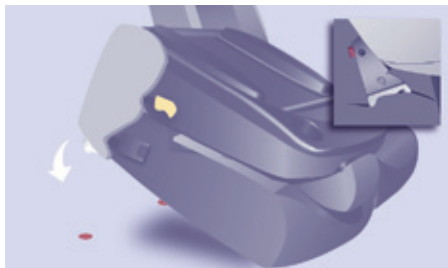

Manipulation du siège Rang 2

Déposer le siège

- Si c'est nécessaire, avancez les sièges avant.
- Baissez l'appuie-tête.
- Mettez le siège en position portefeuille.
- Basculez l'ensemble vers l'avant puis soulevez-le.

Reposer le siège

L'étiquette du siège vous renseigne sur son emplacement à respecter.

- Placez les crochets des pieds avant entre les deux barres.
- Rabattez le siège vers l'arrière pour fixer les points d'ancrage arrière.
- Actionnez la commande pour relever le dossier en position initiale.
- Remontez l'appuie-tête.



Veillez qu'aucun objet ou pieds, d'un passager assis à l'arrière, n'obstruent les points d'ancrage et n'empêchent le verrouillage correct de l'ensemble.



Manipulation du siège Rang 3

Déposer le siège

- Baissez l'appuie-tête.
- Mettez le siège en position portefeuille.
- Basculez l'ensemble vers l'avant.
- Saisissez de chaque côté les montants du siège replié, en l'inclinant légèrement vers l'avant et soulevez-le.



Reposer le siège

L'étiquette du siège vous renseigne sur son emplacement à respecter.

- Placez les crochets des pieds avant entre les deux barres.
- Veillez qu'aucun objet ou pieds n'obstruent les points d'ancrage arrière et que la ceinture de sécurité soit bien positionnée et disponible.
- Rabattez le siège vers l'arrière pour fixer ses pieds d'ancrage arrière.
- Actionnez la commande pour relever le dossier en position initiale.
- Remontez l'appuie-tête.

Du bon usage

Ne déposez pas d'objets durs ou lourds sur les dossiers formant une tablette, ils pourraient devenir des projectiles dangereux en cas de freinage brusque ou de choc.

Suite aux diverses manipulations :

- ne pas déposer un appuie-tête sans le ranger ; le fixer à un support dans le véhicule,
- vérifier que les ceintures de sécurité restent toujours accessibles et faciles à boucler par le passager,
- un passager ne doit pas s'installer sans ajuster et boucler sa ceinture de sécurité,
- un passager assis en rang 3 doit veiller à ne pas obstruer les points d'ancrage du siège de rang 2,
- un passager assis en rang 3 ne doit pas avoir devant lui les sièges du rang 2 en position portefeuille, ceci afin d'éviter tout risque de basculement involontaire du siège pouvant le blesser.

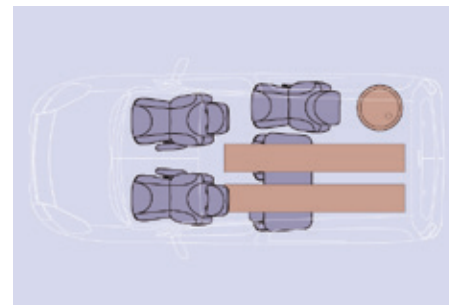
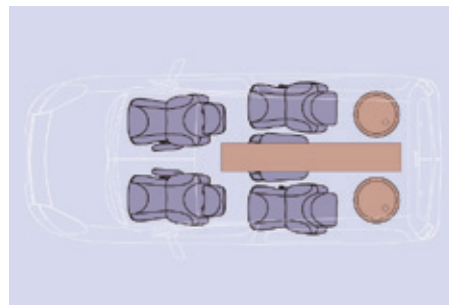
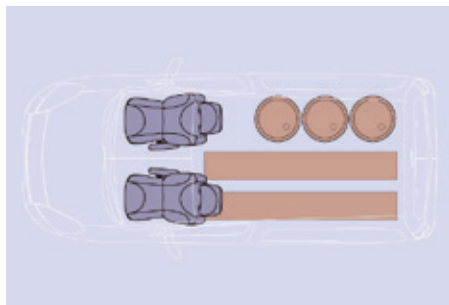
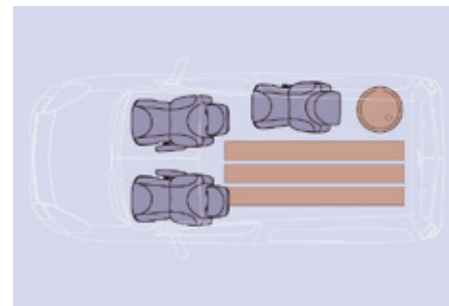
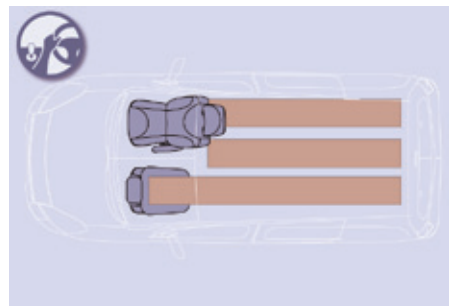
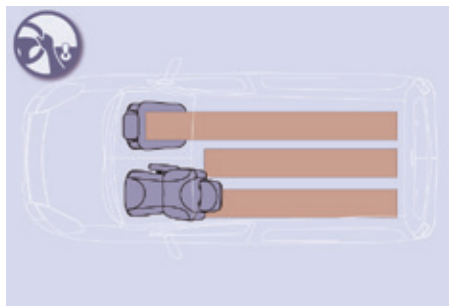

MODULARITÉ ET DIFFÉRENTES CONFIGURATIONS DES SIÈGES

Aménagements 5 places

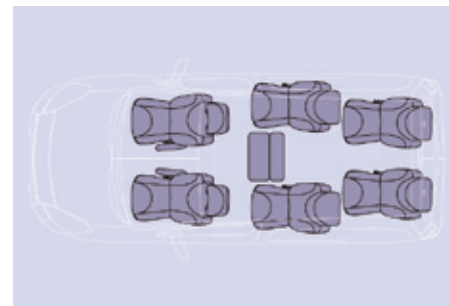
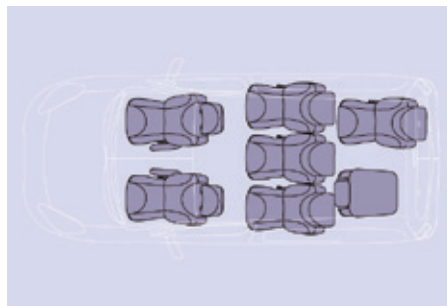
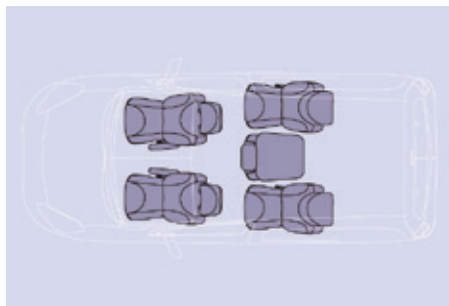
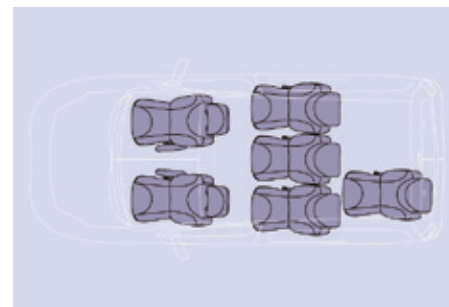
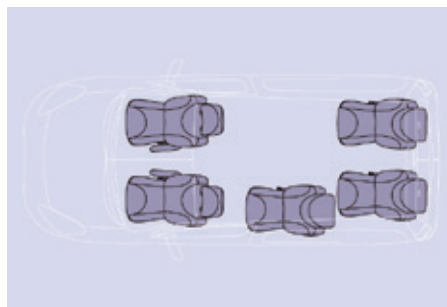
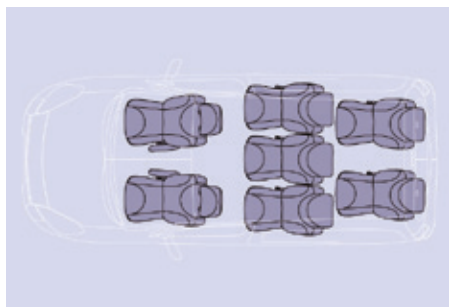

Aménagements 7 places



Les différentes manipulations doivent être effectuées à l'arrêt.

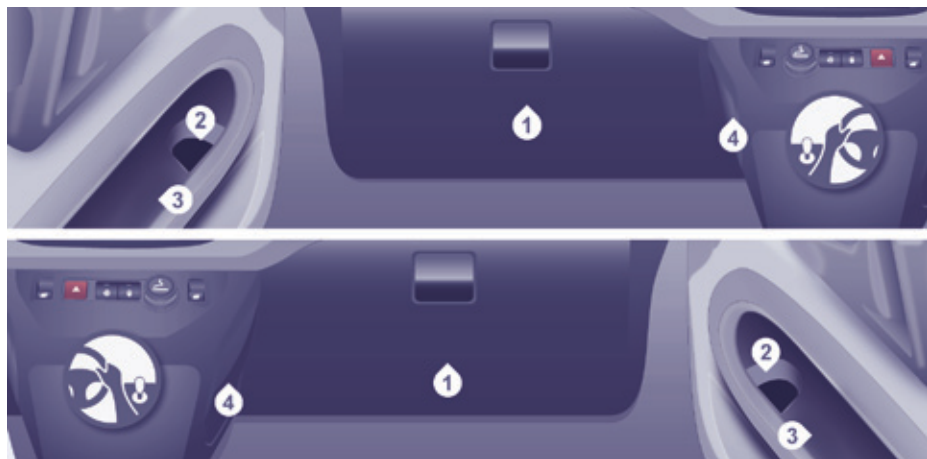
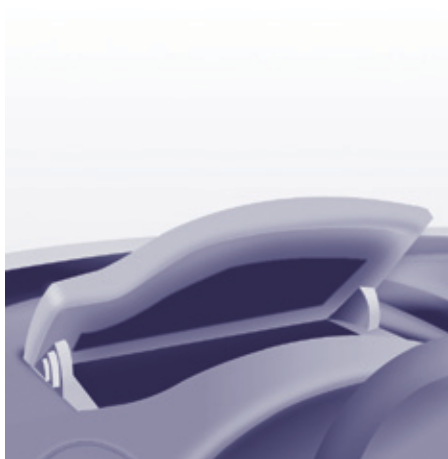

AMÉNAGEMENTS AVANT

Vide-poches supérieur

Il est situé sur la planche de bord, derrière le volant.

Une encoche facilite le soulèvement du couvercle pour l'ouvrir. Accompagnez-le jusqu'à sa position d'arrêt.

Pour le refermer, accompagnez le couvercle puis faites une légère pression sur le centre.

Tout liquide pouvant se renverser présente un risque de court-circuit électrique et donc un incendie potentiel.

1. Boîte à gants inférieure

Elle peut être avec ou sans couvercle.

2. Bac de rangement et porte bouteille (1,5 L)

3. Rangement latéral

4. Crochet porte-sac

Ne suspendez que des sacs souples et pas trop lourds.

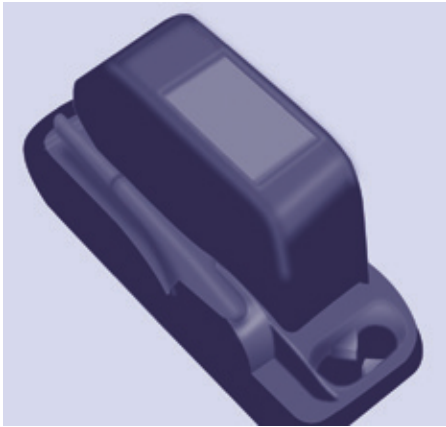

Console centrale de rangement

Cette console offre un volume de rangement additionnel appréciable : elle est amovible, et se clippe sur un socle intégrant par ailleurs deux logements porte-gobelets sur la partie arrière.

Veillez à ce que l'objet (bouteille, canette...) positionné dans le porte-gobelet soit bien maintenu, et ne risque pas de chuter en roulant.

Tout liquide pouvant se renverser, présente un risque de détérioration au contact des commandes du poste de conduite et de la console centrale. Soyez vigilant.



Capucine

Elle est située au dessus des pare-soleil et permet de ranger différents objets (pull, dossier, gants ...).

Les ouvertures dissimulées par les pare-soleil permettent de visualiser et d'accéder aux objets rangés dans la capucine.

Le poids maximal autorisé dans la capucine est de 5 Kg.

Ne pas y déposer des objets pouvant présenter un risque pour les occupants.

Pare-soleil

Pour éviter l'éblouissement de face, rabattre le pare-soleil vers le bas.

Une poche est aménagée dans le pare-soleil conducteur pour placer des cartes de péage, tickets, ...



Tiroirs sous sièges

Vous pouvez disposer d'un tiroir, sous chaque siège avant.



Rangement sous sièges

Vous disposez de rangements, avec ou sans couvercle, dans le plancher sous les sièges avant.
Pour y accéder, avancez le siège. Le couvercle est à soulever en passant par l'arrière du siège.



AMÉNAGEMENTS PLACES ASSISES

Coffres de plancher

Vous disposez de deux coffres situés sous les pieds des passagers arrière.

Pour les ouvrir, glissez les doigts dans l'encoche et soulevez le couvercle.



Tablettes aviation

Pour la mettre en place, tirez-la vers le haut et rabattez-la.

Par mesure de sécurité, au delà d'une forte pression, la tablette est conçue pour se décrocher.

Pour la remettre en place, tablette verticale, engager un côté puis l'autre, en forçant légèrement.

Ne placez pas d'objets durs ou lourds sur la tablette. Ils pourraient devenir des projectiles dangereux en cas de freinage brusque ou de choc.

Un crochet porte-sac est présent sur le côté de chaque tablette.



Stores latéraux

Des stores latéraux peuvent être disponibles sur les portes latérales coulissantes.

Tirez le store latéral par la languette pour l'installer.

Pour éviter d'endommager le store à l'ouverture de la porte, vérifiez le bon accrochage de la languette.

i Toujours accompagner le store lentement avec la languette, à la montée comme à la descente.



TOIT ZÉNITH

Le pavillon est multifonctions et prolonge la capucine. Il est composé des éléments suivants :



Rangements

Des rangements sont à votre disposition de chaque côté du pavillon. Le poids maximal autorisé est de : 6 kg.

Le fond translucide aide à repérer les objets déposés à l'intérieur.

Ne pas y déposer des objets pouvant présenter un risque pour les occupants.



Plafonnier

Son fonctionnement est identique à celui du plafonnier avant.

 Se reporter à la rubrique 4, partie "Vie à bord", chapitre "Plafonniers".



De l'intérieur

Coffre arrière

Ce coffre de toit est accessible à partir des places arrière et du coffre. A partir des places arrière, faites coulisser les volets pour l'ouvrir.



De l'extérieur

A partir du coffre du véhicule, placez le pouce sur l'empreinte, puis tirez la poignée pour l'ouvrir.

I Ouvrir avec prudence pour éviter la chute éventuelle d'objets rangés dans ce coffre de toit intérieur.

Le poids maximal autorisé est de :
10 kg.



Aérateurs

Une commande à 3 positions vous permet de régler la quantité d'air émise.

Les aérateurs sont complétés par un parfumeur d'ambiance.



PARFUMEUR D'AMBIANCE

Le parfumeur d'ambiance permet de diffuser un parfum dans l'habitacle à partir des aérateurs du pavillon de toit.

Réglage du débit

Tournez le bouton chromé pour régler la diffusion :

- à gauche pour diminuer,
- à droite pour augmenter.

Pour arrêter la diffusion, tournez le bouton chromé au maximum vers la gauche.

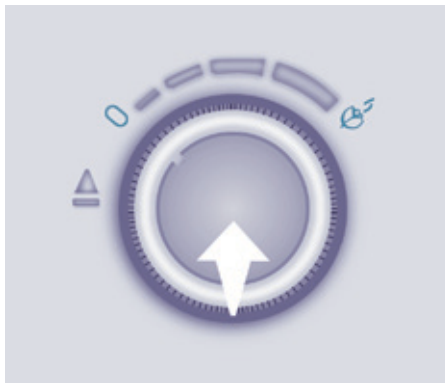

Retrait du parfumeur

- Enfoncez le bouton en le tournant d'un quart de tour vers la gauche jusqu'à la mise en butée.
- Retirez le parfumeur du pavillon de toit.
- Remplacez la cartouche.

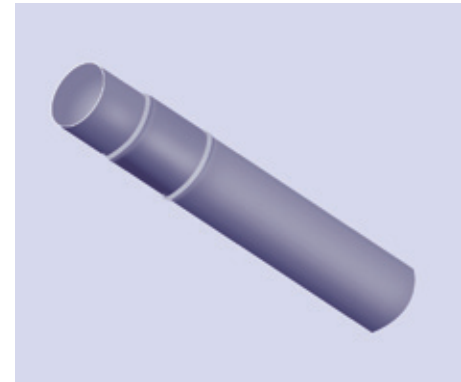
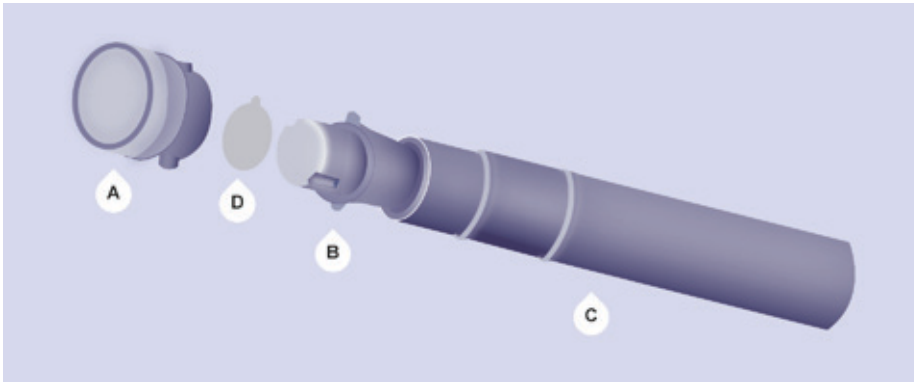

Remplacement d'une cartouche

La recharge du parfumeur est composée d'une cartouche **B** et de son étui d'étanchéité **C**.

- Retirez le film protecteur **D**.
- Placez la tête de la cartouche **B** sur le bouton **A** du parfumeur.
- Tournez-la d'un quart de tour pour la verrouiller sur le bouton et retirez l'étui.
- Insérez le parfumeur dans son logement.

Vous pouvez échanger les cartouches à tout moment et conserver les cartouches déjà entamées dans leur étui d'origine.

Le bouton du parfumeur **A** est indépendant de la cartouche.

Les cartouches sont livrées sans le bouton **A**.

Le bouton du parfumeur **A** ne peut être fixé sur le pavillon multifonctions qu'avec une cartouche.

Conservez donc toujours le bouton **A** et une cartouche.

Les cartouches sont disponibles dans le réseau PEUGEOT.

Insertion du parfumeur

Après mise en place ou échange de la cartouche :

- Remettez en place le parfumeur dans son logement.
- Tournez-le d'un quart de tour vers la droite.

Du bon usage

Par mesure de sécurité, utilisez uniquement les cartouches prévues à cet effet. Ne démontez pas les cartouches.

Conservez les étuis d'étanchéité des cartouches qui servent d'emballage en cas de non utilisation des cartouches.

N'essayez jamais de recharger les cartouches avec d'autres parfums que ceux recommandés par le réseau PEUGEOT.

Conservez hors de la portée des enfants et des animaux. Évitez tout contact avec la peau et les yeux. En cas d'ingestion, consultez un médecin et montrez-lui l'emballage ou l'étiquette du produit.

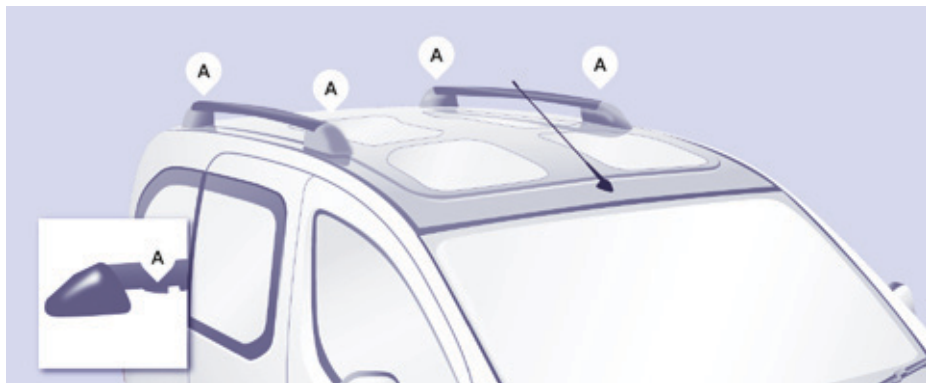

BARRES DE TOIT ZÉNITH

Ces deux barres de Toit Zénith installées en longitudinal sont amovibles.

Le poids maximal autorisé sur chaque barre de toit est de : 35 kg.

Préconisations pour le chargement sur le toit

Cette procédure nécessite de récupérer la clé fournie avec les outils de changement de roue.

-  Rubrique 9, partie "Changer une roue".
- Ouvrez les caches de protection.
- Desserrez les 4 vis à l'aide de la clé et retirez-les.
- Tournez les barres de 90° en plaçant les parties creuses vers l'avant.
- Remettez en place les 4 vis et revissez-les à l'aide de la clé.
- Refermez les caches de protection.
- Utilisez uniquement les passages de sangle **A** pour bien arrimer la charge.



Dans tous les cas, la charge doit reposer sur les bandes anti-dérapantes prévues à cet effet, et ne doit toucher ni le pavillon, ni les vitres de toit.

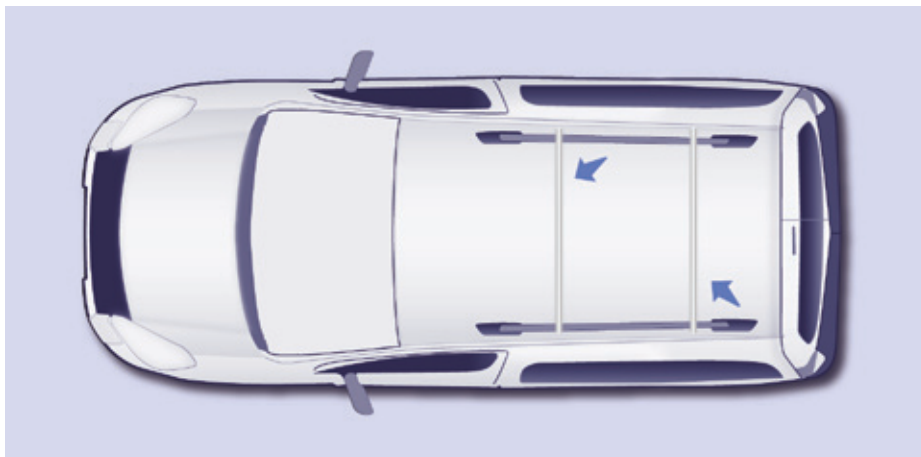

BARRES DE TOIT EXTÉRIEURES

Si vous installez des barres en transversal sur ces barres, reportez-vous aux valeurs de masse du fabricant sans dépasser : 75 kg.



Plafonnier avant



Plafonnier arrière



Spots de lecture individuels avant

PLAFONNIERS

Allumage / extinction automatique

Le plafonnier avant s'allume au retrait de la clé de contact, au déverrouillage du véhicule, à l'ouverture d'une des portes avant et pour la localisation du véhicule à l'aide de la télécommande.

Il s'éteint progressivement après la mise du contact et au verrouillage du véhicule.



Eclairage en permanence,
contact mis.



Places avant : éclairage à
l'ouverture d'une des portes
avant.



Places arrière : éclairage à
l'ouverture d'une des portes
arrière.

Si les portes restent ouvertes
quelques minutes, les
plafonniers s'éteignent.



Eteint en permanence.



Ils s'allument et s'éteignent par un
interrupteur manuel, contact mis.

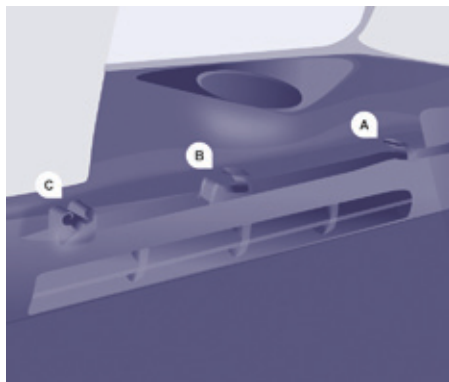

CACHE-BAGAGES (5 PLACES)

Cette tablette rigide permet de masquer les objets rangés dans le coffre.

Le replier

A partir du coffre, repliez la demi-tablette, en la soulevant pour la dégager du cran **C**.

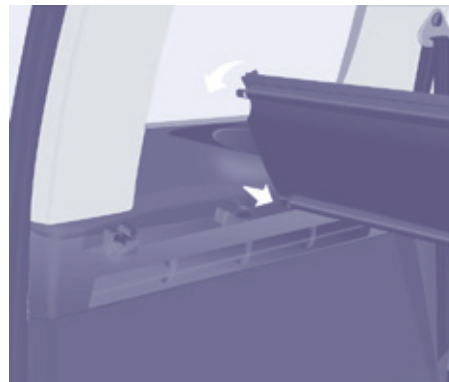

Le déposer

Repliez-le.

Dégagez-le, des crans **A** et **B** en tirant vers soi.

Soulevez-le et enlevez l'ensemble.

Le reposer

Déposez le cache-bagages devant **A** et **B**.

Poussez vers l'avant pour introduire les ergots dans les crans.

Dépliez et clipez dans les crans **C**.



Le ranger (selon version)

Un emplacement est aménagé dans le dossier des sièges arrière pour recevoir le cache-bagages replié sur lui-même.

Glissez-le à la verticale entre les guides latéraux situés à mi-hauteur des dossiers.

Introduisez d'abord la charnière, les rabats flottants tournés vers le haut.

! Ce cache-bagages rigide peut former une tablette. Cependant pour des raisons de sécurité, ne déposez pas des objets qui peuvent se transformer en projectiles dangereux lors d'un freinage brusque ou d'un choc arrière.



Prise 12 volts (120 W maxi)

Il est conseillé de limiter son utilisation afin de ne pas décharger la batterie.

! Le branchement d'un équipement électrique non homologué par PEUGEOT, tel qu'un chargeur avec prise USB, peut provoquer des perturbations de fonctionnement des organes électriques du véhicule, comme une mauvaise réception radiophonique ou une perturbation de l'affichage sur les écrans.



Anneaux d'arrimage

Utilisez ces anneaux pour fixer vos charges au plancher.



Filet de protection

Ouvrez le cache situé dans le support du crochet.

Fixez le haut du filet dans les encoches, en ayant au préalable fait tourner la barre d'1/4 de tour.

Assurez vous du bon engagement de l'extrémité de la barre dans la partie métallique de son logement.

Fixez les sangles dans les emplacements prévus sur le plancher.

Tendez le filet à l'aide des sangles.

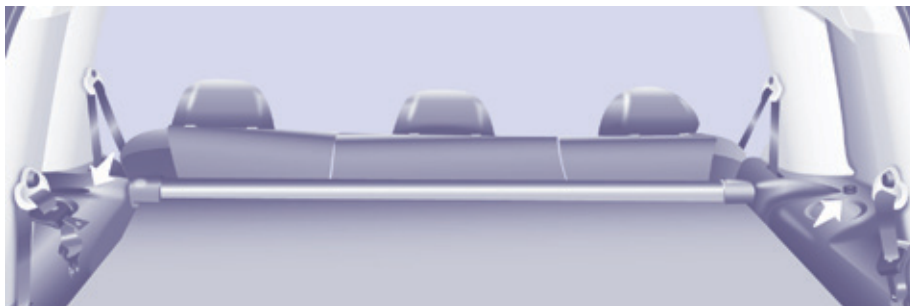

AMÉNAGEMENTS ARRIÈRE (7 PLACES)

Porte-gobelets

Tout liquide transporté en gobelet (mug ou autres) à bord pouvant se renverser, présente un risque.

"Soyez vigilant !".

Prise 12 volts (120 W maxi)

Il est conseillé de limiter son utilisation afin de ne pas décharger la batterie.



Anneaux d'arrimage

Utilisez les anneaux d'arrimage au plancher pour fixer et retenir solidement vos charges.

Les ancrages des ceintures de sécurité ne doivent pas servir à cet usage.

 Il est recommandé d'immobiliser le chargement en le fixant solidement au moyen des anneaux d'arrimage présents sur le plancher.



Ceintures de sécurité

Veillez au bon enroulement de la ceinture du siège central dans son renforcement au pavillon.

Évitez les cliquetis des boucles de ceinture du rang 3 en remontant celles-ci au plus près des arrimages, situés au pavillon.

Les anneaux d'attache des boucles de ceinture sur chaque côté du coffre ne sont pas à utiliser pour retenir des charges.

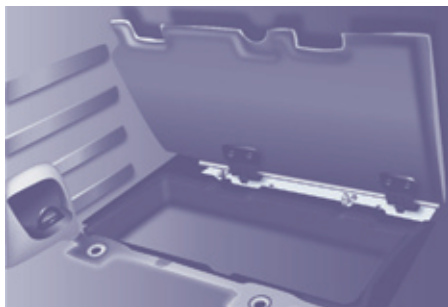

Trappes de rangement

Soulevez la trappe correspondante.

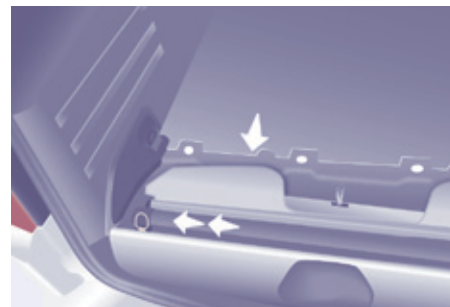

Au plus près du seuil de coffre, la cavité est destinée à recevoir le tube enrouleur contenant le cache-bagages.

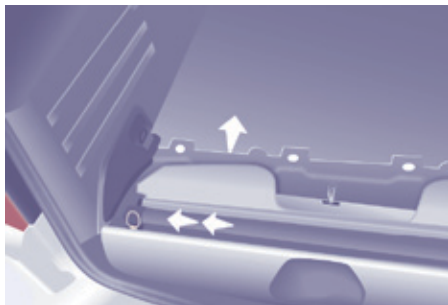

TENDELET, CACHE-BAGAGES

Le tendelet est un cache-bagages de type rideau avec enrouleur. Veillez à ne pas poser d'objets lourds sur le cache-bagages déployé.

Pour l'installer

Mettez en position portefeuille les sièges de rang 3.

Soulevez la trappe de rangement en seuil de coffre.

Saisissez l'enrouleur par son milieu et comprimez-le vers le montant gauche.

Soulevez l'ensemble.



Positionnez le tendelet afin de présenter vers vous les bavettes cache-bagages arrière.

Engagez l'ergot gauche de l'enrouleur dans le support **A**.

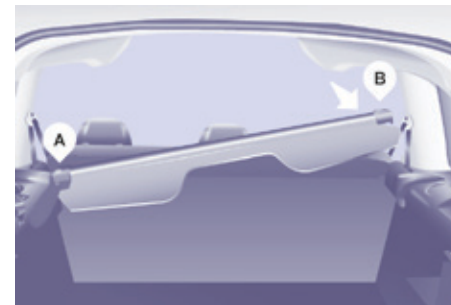

Comprimez puis placez l'ergot droit face au support **B**.

Relâchez pour enclencher l'enrouleur dans son support.

Déroulez le cache-bagages jusqu'aux montants latéraux arrière.

Engagez les extrémités dans les encoches arrière pour le maintenir tendu.

Vie à bord

i L'enrouleur est équipé de trois volets permettant d'occulter le coffre, que les sièges du rang 2 soient en position normal ou confort.

Chaque volet dispose de deux pinces qui s'accrochent aux pieds de chaque appuie-tête.

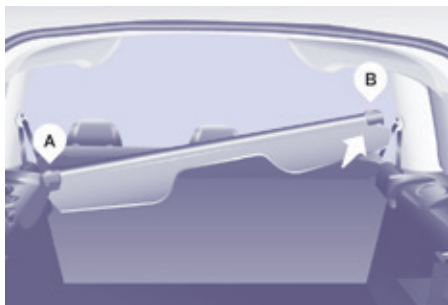

Pour l'enlever

Depuis le coffre, tirez le cache-bagages vers vous afin de le dégager des montants latéraux.

Accompagnez l'enroulement du cache-bagages.

Retirez les pinces des trois volets aux pieds de chaque appuie-tête de rang 2. Comprimez l'enrouleur vers la gauche pour le retirer du support **B**.

Soulevez-le et pivotez-le vers l'avant.

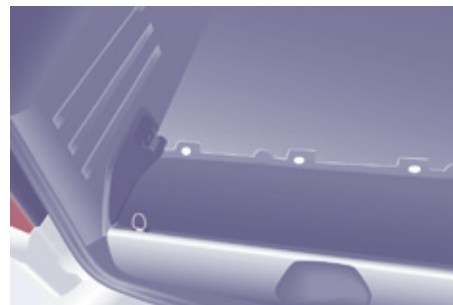

Pour le ranger

Le ranger dans la cavité en seuil de coffre, les deux bavettes arrière vers le haut.

Comprimez le tendelet vers la gauche, en premier.

Relâchez.

Arrangez les deux volets et refermez la trappe.



RÉTROVISEURS

Réglage des rétroviseurs extérieurs manuels

Manipulez le levier de réglage dans les quatre directions pour le régler.

En stationnement, les rétroviseurs extérieurs sont rabattables manuellement.

Il ne sont pas équipés du dégivrage automatique.



Réglages des rétroviseurs extérieurs électriques

- Placez la commande à droite ou à gauche pour sélectionner le rétroviseur correspondant.
- Déplacez la commande dans les quatre directions pour effectuer le réglage.
- Remettez la commande en position centrale.

Rabattement / Déploiement électrique

Les rétroviseurs sont rabattables ou déployables électriquement de l'intérieur, véhicule en stationnement et contact mis :

- Placez la commande en position centrale.
- Tournez la commande vers le bas.

Rétroviseurs avec dégivrage

Les rétroviseurs associés aux réglages et au rabattement / déploiement électriques peuvent être dégivrés.



Appuyez sur la touche de dégivrage de la lunette arrière.

Rabattement forcé

Si le boîtier du rétroviseur est sorti de son logement initial, véhicule à l'arrêt, repositionnez le manuellement ou utilisez la commande de rabattement électrique.



Rétroviseur intérieur manuel

Le rétroviseur intérieur possède deux positions :

- jour (normal),
- nuit (anti-éblouissement).

Pour passer de l'une à l'autre, poussez ou tirez le levier situé sur le bord inférieur du rétroviseur.



MIROIR DE SURVEILLANCE

Ce miroir, superposé au rétroviseur central, permet au conducteur ou au passager avant d'observer l'ensemble des places arrière.

Monté sur sa propre rotule, son réglage manuel est simple et assure une vue de l'intérieur arrière du véhicule.

Il peut être également réglé pour une meilleure visibilité lors d'une manoeuvre ou d'un dépassement.



VITRES ARRIÈRE

Pour entrebâiller les vitres arrière, basculez le levier, puis poussez-le à fond pour verrouiller les vitres en position ouverte.



LÈVE-VITRES ÉLECTRIQUES

1. Côté conducteur
2. Côté passager

Vous disposez de deux modes de fonctionnement :

Mode manuel

Appuyez sur la commande ou tirez-la, sans dépasser le point de résistance. La vitre s'arrête dès que vous relâchez la commande.

Mode automatique

Appuyez sur la commande ou tirez-la, au-delà du point de résistance.

La vitre s'ouvre ou se ferme complètement après avoir relâché la commande.

Une nouvelle impulsion arrête le mouvement de la vitre.



Ce mode de fonctionnement est disponible selon équipement ; il est identifié par ce symbole sur la commande concernée.

Les fonctions électriques des lève-vitres sont neutralisées :

- environ 45 secondes après la coupure du contact,
- après l'ouverture d'une des portes avant, si contact coupé.

Antipincement

Lorsque la vitre remonte et rencontre un obstacle, elle s'arrête et redescend partiellement.

Réinitialisation

Après un rebranchement de la batterie, ou en cas de dysfonctionnement, vous devez réinitialiser la fonction antipincement.

Descendez complètement la vitre, puis remontez-la, elle remontera par palier de quelques centimètres à chaque appui. Renouvelez l'opération jusqu'à la fermeture complète de la vitre.

Gardez la commande appuyée pendant au moins une seconde après avoir atteint la position vitre fermée.

Pendant ces opérations, l'antipincement est inopérant.

Du bon usage

En cas de pincement lors de la manipulation des lève-vitres, vous devez inverser le mouvement de la vitre. Pour cela, appuyez sur la commande concernée.

Lorsque le conducteur actionne les commandes des lève-vitres passagers, le conducteur doit s'assurer qu'aucune personne n'empêche la fermeture correcte des vitres.

Le conducteur doit s'assurer que les passagers utilisent correctement les lève-vitres.

Faites attention aux enfants pendant les manœuvres de vitres.

Après de nombreuses sollicitations consécutives de fermeture/ouverture de la commande de lève-vitres électriques, une protection s'enclenche et autorise uniquement la fermeture de la vitre. Après la fermeture, attendez environ 40 minutes. Passé ce délai, la commande est à nouveau opérationnelle.

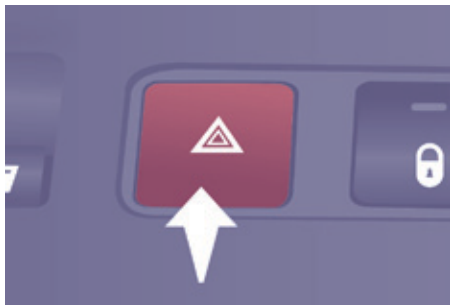

SIGNAL DE DÉTRESSE

Appuyez sur ce bouton, les feux indicateurs de direction clignotent.

Il peut fonctionner contact coupé.

Ne l'utilisez qu'en cas de danger, pour un arrêt d'urgence ou pour une conduite dans des conditions inhabituelles.

Allumage automatique des feux de détresse

Lors d'un freinage d'urgence, en fonction de la force de la décélération, les feux de détresse s'allument automatiquement. Ils s'éteignent automatiquement à la première accélération.

Vous pouvez les éteindre en appuyant sur le bouton.

AVERTISSEUR SONORE

Appuyez au centre du volant.



FREIN DE STATIONNEMENT

Verrouillage

Tirez le frein de stationnement pour immobiliser votre véhicule.

Vérifiez qu'il est bien serré avant de descendre du véhicule.



Le frein de stationnement resté serré ou mal desserré est signalé par ce témoin allumé au combiné.

Lors d'un stationnement dans une pente, braquez vos roues vers le trottoir et tirez le frein de stationnement.

Inutile d'enclencher une vitesse après avoir stationné le véhicule, surtout en charge.

Tirez le frein de stationnement, **véhicule à l'arrêt uniquement.**

En cas d'utilisation exceptionnelle du frein de stationnement quand le véhicule roule, serrez-le en exerçant une traction modérée pour ne pas bloquer les roues arrière (risque de dérapage).

Déverrouillage

Tirez légèrement la poignée et appuyez sur le bouton pour rabattre le frein de stationnement.



AIDE AU STATIONNEMENT

L'aide au stationnement sonore (avant et arrière) et/ou graphique (arrière) est constituée de capteurs de proximité, installés dans les pare-chocs.

Ils détectent tout obstacle qui entre dans le champ : personne, véhicule, arbre, barrière, derrière le véhicule en manoeuvre.

Certains objets détectés au début de la manoeuvre ne le seront plus en fin de manoeuvre, en raison des zones aveugles situées entre et sous les capteurs.

Exemples : piquet, balise de chantier ou plot de trottoir.



Passer la marche arrière

Un signal sonore confirme l'activation du système par l'enclenchement de la marche arrière.

L'information de proximité est donnée par un signal sonore, d'autant plus rapide que le véhicule se rapproche de l'obstacle.

Lorsque la distance "arrière véhicule/ obstacle" est inférieure à trente centimètres environ, le signal sonore devient continu.

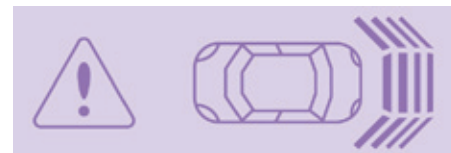

Affichage à l'écran

Aide au stationnement



Passer la marche avant

En complément à l'aide au stationnement arrière, l'aide au stationnement avant se déclenche dès qu'un obstacle est détecté à l'avant et que la vitesse du véhicule reste inférieure à 10 km/h.

i Le son diffusé par le haut-parleur (avant ou arrière) permet de repérer si l'obstacle est devant ou derrière.

Arrêter l'aide

Passez au point mort.



Activation / Neutralisation



Vous pouvez activer ou neutraliser le système en appuyant sur ce bouton. L'activation et la neutralisation du système sont mémorisées à l'arrêt du véhicule.

Anomalie de fonctionnement

En cas d'anomalie de fonctionnement, la diode du bouton s'allume, accompagnée d'un signal sonore et d'un message sur l'écran.

Consultez le réseau PEUGEOT ou un atelier qualifié.

Du bon usage

Par mauvais temps ou par temps hivernal, assurez vous que les capteurs ne sont pas recouverts par de la boue, du givre ou de la neige.

Le système sera neutralisé automatiquement en cas d'attelage d'une remorque ou de montage d'un porte-vélo (véhicule équipé d'un attelage ou d'un porte-vélo recommandé par PEUGEOT).

! L'aide au stationnement ne peut, en aucun cas, remplacer la vigilance ni la responsabilité du conducteur.



CAMÉRA DE REcul

La caméra de recul s'active automatiquement au passage de la marche arrière.

L'image s'affiche sur l'écran tactile.

La fonction caméra de recul peut être complétée par l'aide au stationnement.

i La caméra de recul ne peut, en aucun cas, remplacer la vigilance du conducteur.

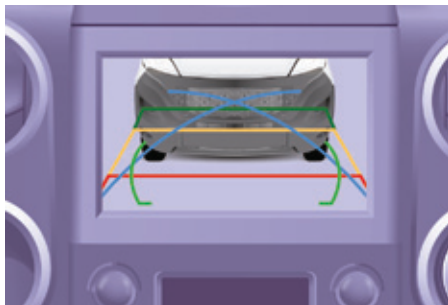

! Lavage à haute pression

Lors du lavage de votre véhicule, ne dirigez pas la lance à moins de 30 cm de l'optique de la caméra.

La représentation en surimpression des traits permet d'aider à la manœuvre.

Ils sont représentés comme un traçage "au sol" et ne permettent pas de situer le véhicule par rapport à des obstacles hauts (exemple : autres véhicules, ...). Une déformation de l'image est normale.

Les traits bleus représentent la direction générale du véhicule (l'écart correspond à la largeur de votre véhicule sans les rétroviseurs).

Le trait rouge représente la distance à 30 cm environ après la limite du pare-chocs arrière de votre véhicule.

Les traits verts représentent les distances à 1 et 2 mètres environ après la limite du pare-chocs arrière de votre véhicule.

Les courbes bleues turquoise représentent les rayons de braquage maximum.

i L'ouverture du volet de coffre entraînera la disparition de l'affichage.

Nettoyez périodiquement la caméra de recul avec un chiffon doux, non humide.

SYSTÈME ANTIBLOCCAGE DES ROUES (ABS / REF)

Les systèmes ABS et REF (répartiteur électronique de freinage) augmentent la stabilité et la maniabilité de votre véhicule lors du freinage, en particulier sur revêtement défectueux ou glissant. L'ABS empêche le blocage des roues, la REF assure une gestion intégrale de la pression de freinage roue par roue.

Du bon usage

Le dispositif d'antiblocage intervient automatiquement lorsqu'il y a un risque de blocage des roues. Il ne permet pas un freinage plus court.

Sur chaussée très glissante (verglas, huile, etc...) l'ABS est susceptible de rallonger les distances de freinage. En cas de freinage d'urgence, n'hésitez pas à enfoncer fortement la pédale de frein, sans jamais relâcher l'effort, même sur chaussée glissante, vous pourrez ainsi continuer à manoeuvrer le véhicule pour éviter un obstacle.

Le fonctionnement normal du système ABS peut se manifester par de légères vibrations sur la pédale de frein.

En cas de changement de roues (pneus et jantes), veillez à ce qu'elles soient référencées par PEUGEOT.



L'allumage de ce témoin, accompagné d'un signal sonore et d'un message sur l'écran, indique un dysfonctionnement du système ABS pouvant provoquer une perte de contrôle du véhicule au freinage.



L'allumage de ce témoin, couplé au témoin de frein et STOP, accompagné d'un signal sonore et d'un message sur l'écran, indique un dysfonctionnement du répartiteur électronique de freinage pouvant provoquer une perte de contrôle du véhicule au freinage.

L'arrêt est impératif.

Dans les deux cas, consultez le réseau PEUGEOT ou un atelier qualifié.

SYSTÈME D'ASSISTANCE AU FREINAGE D'URGENCE (AFU)

Ce système permet, en cas d'urgence, d'atteindre plus vite la pression optimale de freinage, appuyez très fort et sans relâcher.

Il se déclenche en fonction de la vitesse d'actionnement de la pédale de frein.

Cela modifie la résistance de la pédale de frein sous le pied.

Pour prolonger le système d'assistance au freinage d'urgence : maintenez le pied sur la pédale de frein.

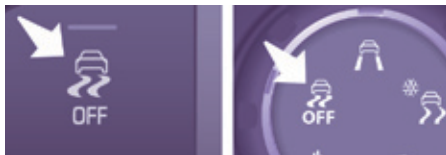

ANTIPATINAGE DE ROUE (ASR) ET CONTRÔLE DYNAMIQUE DE STABILITÉ (ESC)

Ces systèmes sont associés et complémentaires de l'ABS.

L'ASR est un dispositif très utile pour garder une motricité optimale et éviter les pertes de contrôle du véhicule à l'accélération.

Le système optimise la motricité, afin d'éviter le patinage des roues, en agissant sur les freins des roues motrices et sur le moteur. Il permet aussi d'améliorer la stabilité directionnelle du véhicule à l'accélération.

Avec l'ESC, maintenez le cap sans tenter de contrebraquer.

En cas d'écart entre la trajectoire suivie par le véhicule et celle souhaitée par le conducteur, le système ESC agit automatiquement sur le frein d'une ou plusieurs roues et sur le moteur pour inscrire le véhicule dans la trajectoire souhaitée.

Fonctionnement



Le témoin clignote quand l'ASR ou l'ESC est sollicité.

Neutralisation

Dans des conditions exceptionnelles (démarrage du véhicule embourbé, immobilisé dans la neige, sur sol meuble...), il peut s'avérer utile de neutraliser les systèmes ASR et ESC pour faire patiner les roues et retrouver de l'adhérence.



- Appuyez sur le bouton ou tournez la molette sur la position ESC OFF (suivant version).
- La diode lumineuse s'allume : les systèmes ASR et ESC n'agissent plus.

Ils s'enclenchent à nouveau :

- automatiquement à partir de 50 km/h,



- manuellement par une nouvelle pression sur le bouton ou en tournant la molette sur cette position (suivant version).

Anomalie de fonctionnement



Lorsqu'un dysfonctionnement des systèmes survient, le témoin et la diode lumineuse s'allument, accompagné d'un signal sonore et d'un message sur l'écran.

Consultez le réseau PEUGEOT ou un atelier qualifié pour vérification du système.

Le témoin peut également s'allumer si les pneumatiques sont sous-gonflés. Vérifiez la pression de chaque pneumatique.

Du bon usage

Les systèmes ASR/ESC offrent un surcroît de sécurité en conduite normale, mais ne doivent pas inciter le conducteur à prendre des risques supplémentaires ou à rouler à des vitesses trop élevées.

Le fonctionnement de ces systèmes est assuré sous réserve du respect des préconisations du constructeur, concernant les roues (pneumatiques et jantes), les composants de freinage, les composants électroniques, ainsi que les procédures de montage et d'intervention.

Après un choc, faites vérifier ces systèmes par le réseau PEUGEOT ou par un atelier qualifié.



GRIP CONTROL

Dans la neige, la boue, le sable, ce système de motricité est obtenu par un compromis entre sécurité, adhérence, motricité et pneumatiques en adéquation.

Il permet d'évoluer dans la majorité des conditions de faible adhérence.

L'appui sur la pédale d'accélérateur doit être suffisant pour que la puissance du moteur permette aux différents paramètres d'être gérés de manière optimale.

Du bon usage

Votre véhicule est principalement conçu pour circuler sur des routes goudronnées mais il vous permet d'emprunter occasionnellement d'autres voies moins carrossables.

Il ne permet pas, en particulier lorsque votre véhicule est fortement chargé, de réaliser des activités tout-terrain comme :

- franchir et conduire sur des terrains qui pourraient endommager le soubassement ou arracher des éléments (tuyau de carburant, refroidisseur carburant, ...), notamment par des obstacles ou des pierres,
- rouler sur des terrains à fortes pentes et à adhérences réduites,
- traverser un cours d'eau.

Différents **modes** vous sont proposés :

Normal (ESC)



Ce mode est calibré pour un niveau de patinage faible, basé sur différentes adhérences habituellement rencontrées sur route.

Après chaque coupure du contact, le système revient en mode ESC automatiquement.

ESC OFF



Ce mode n'est adapté qu'aux conditions particulières rencontrées au démarrage ou à basse vitesse.

Au delà de 50 km/h, le système revient en mode ESC automatiquement.

Neige



Ce mode permet de s'adapter aux conditions d'adhérence rencontrées pour chacune des deux roues avant, au démarrage.

En phase de progression, le système optimise le patinage pour garantir la meilleure accélération possible en fonction de l'adhérence disponible.

Tout chemin (boue, herbe humide, ...)



Ce mode autorise, lors du démarrage, beaucoup de patinage sur la roue la moins adhérente pour favoriser l'évacuation de la boue et retrouver du "grip".

Parallèlement, la roue la plus adhérente est gérée de façon à passer le plus de couple possible.

En phase de progression, le système optimise le patinage pour répondre, au mieux, aux sollicitations du conducteur.

Sable



Ce mode autorise peu de patinage sur les deux roues motrices de façon simultanée pour faire progresser le véhicule et limiter les risques

d'ensablement.

Sur le sable, n'utilisez pas les autres modes sous peine d'enliser le véhicule.

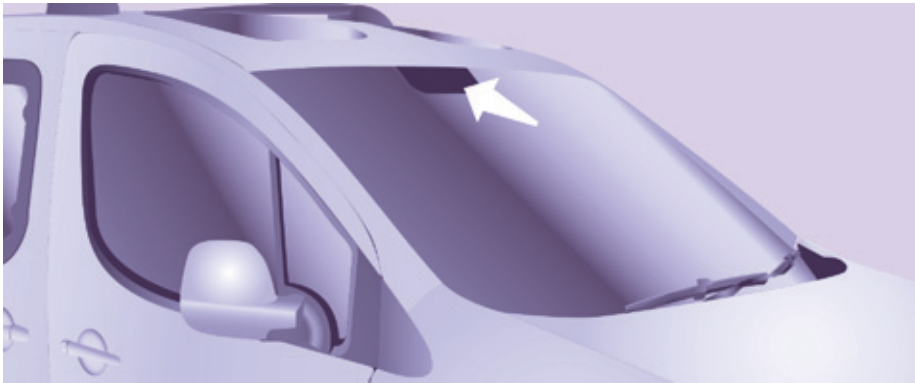

ACTIVE CITY BRAKE

Active City Brake est une fonction d'aide à la conduite qui a pour objectif d'éviter la collision frontale ou de réduire la vitesse d'impact en cas de non intervention ou d'intervention trop faible (appui trop faible sur la pédale de frein) du conducteur.

! Ce système est conçu pour améliorer la sécurité de conduite.

Il incombe au conducteur de surveiller en permanence l'état de la circulation, d'évaluer la distance et la vitesse relative des autres véhicules.

Active City Brake ne peut en aucun cas remplacer la vigilance du conducteur.

Principe

A l'aide d'un capteur laser situé en haut du pare-brise, ce système détecte un véhicule roulant dans le même sens de circulation ou se trouvant à l'arrêt devant le véhicule.

En cas de nécessité, le freinage du véhicule se déclenche automatiquement pour éviter la collision avec celui qui le précède.

! Le freinage automatique est plus tardif que celui que pourrait réaliser le conducteur afin de n'intervenir qu'en cas de fort risque de collision.

Conditions d'activation

Active City Brake fonctionne si les conditions suivantes sont remplies :

- le contact est mis,
- le véhicule est en marche avant,
- la vitesse est comprise entre 5 et 30 km/h environ,
- les systèmes d'assistance au freinage (ABS, REF, AFU) ne sont pas défaillants,
- les systèmes de contrôle de la trajectoire (ASR, CDS) ne sont ni neutralisés, ni défaillants,
- le véhicule ne se trouve pas dans un virage serré,
- le système ne s'est pas déclenché au cours des dix dernières secondes.

! Ne regardez jamais le capteur laser avec un instrument d'optique (loupe, microscope...) à une distance inférieure à 10 centimètres : risques de lésions oculaires.

Fonctionnement

Lorsque votre véhicule se rapproche trop ou trop vite du véhicule qui le précède, le système enclenche automatiquement le freinage afin d'éviter la collision.

Vous êtes alors avertis par l'affichage d'un message.

Les feux stop de votre véhicule s'allument pour prévenir les autres usagers.

La collision pourra être évitée automatiquement si la différence de vitesse entre votre véhicule et celui qui le précède n'excède pas 15 km/h.

Au-delà de ce seuil, le système fera son possible pour éviter ou réduire le choc en diminuant la vitesse d'impact.

Le freinage automatique peut engendrer l'arrêt complet du véhicule si la situation le nécessite.

Dans ce cas, un maintien temporaire à l'arrêt du véhicule est réalisé (pendant 1,5 seconde environ) pour permettre au conducteur d'en reprendre le contrôle en appuyant sur la pédale de frein.

i Le déclenchement du système peut engendrer un calage du moteur, sauf si le conducteur débraye suffisamment rapidement pendant le freinage automatique.

i Lors du freinage automatique, le conducteur a toujours la possibilité de commander une décélération plus importante que celle pilotée par le système en appuyant fortement sur la pédale de frein.

i Après un choc, le système est mis automatiquement en défaut : il ne fonctionne plus.

Vous devez vous rendre dans le réseau PEUGEOT ou dans un atelier qualifié afin que le système soit à nouveau opérationnel.

Limites de fonctionnement

Le système ne détecte que des véhicules arrêtés ou en mouvement dans le même sens de circulation.

i Il ne détecte pas les petits véhicules (bicyclettes, motos), les piétons ou les animaux, ni les objets immobiles non réfléchissants.

Le système ne se déclenche pas ou s'interrompt lorsque le conducteur :

- appuie fortement sur l'accélérateur
- ou tourne brusquement le volant (manoeuvre d'évitement).

i Lorsque les conditions météorologiques sont difficiles (pluies extrêmement fortes, neige, brouillard, grêle...), les distances de freinage augmentent ce qui peut réduire la capacité du système à éviter une collision.

Le conducteur doit donc rester particulièrement vigilant.

i Ne laissez jamais la neige s'accumuler sur le capot moteur ou tout objet dépasser du capot moteur ou de l'avant du toit : cela serait susceptible d'entrer dans le champ de vision du capteur et de gêner la détection.

Neutralisation

La neutralisation du système s'effectue par le menu de configuration du véhicule, accessible contact mis.

Son état est mémorisé à la coupure du contact.

i Lorsque le système est neutralisé, un message s'affiche à chaque nouvelle utilisation du véhicule pour vous le signaler.

Avec l'écran monochrome C

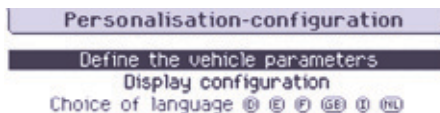

- ☞ Appuyez sur la touche **MENU** pour accéder au menu général.
- ☞ Sélectionnez "**Personnalisation-Configuration**".
- ☞ Sélectionnez "**Définir les paramètres véhicule**".
- ☞ Sélectionnez "**Aide à la conduite**".
- ☞ Sélectionnez "**Freinage automatique d'urgence : OFF**" ou "**Freinage automatique d'urgence : ON**".
- ☞ Appuyez sur les touches "◀" ou "▶" pour cocher ou décocher la case et respectivement activer ou neutraliser le système.
- ☞ Appuyez sur les touches "▲" ou "▼", puis sur la touche **OK** pour sélectionner la case "**OK**" et valider ou sur la touche **Retour** pour annuler.

Avec l'écran tactile

- ☞ Appuyez sur la touche "**MENU**".
- ☞ Sélectionnez le menu "**Conduite**".
- ☞ Dans la page secondaire, sélectionnez "**Paramétrage véhicule**".
- ☞ Sélectionnez l'onglet "**Aide à la conduite**".
- ☞ Cochez ou décochez la case "**Freinage d'urgence automatique**" pour respectivement activer ou neutraliser le système.
- ☞ Validez.

Anomalies de fonctionnement

Anomalie du capteur

Le fonctionnement du capteur laser peut être perturbé par l'accumulation de salissures ou l'apparition de buée sur le pare-brise. Dans ce cas, vous êtes avertis par l'affichage d'un message.

Utilisez le désembuage du pare-brise et nettoyez régulièrement la zone du pare-brise devant le capteur.

 Ne collez, ni ne fixez aucun objet sur le pare-brise devant le capteur.

Anomalie du système

En cas de dysfonctionnement du système, vous êtes avertis par un signal sonore et l'affichage du message "**Défaut système de freinage automatique**".

Faites vérifier le système par le réseau PEUGEOT ou par un atelier qualifié.

 En cas d'impact sur le pare-brise, au niveau du capteur, neutralisez le système et contactez le réseau PEUGEOT ou un atelier qualifié pour faire remplacer votre pare-brise.

 Ne procédez jamais à des démontages, réglages ou tests du capteur. Seul le réseau PEUGEOT ou un atelier qualifié peut intervenir.

 En cas d'attelage d'une remorque ou lorsque le véhicule est remorqué, il est nécessaire de neutraliser le système.

Ceintures de sécurité



CEINTURES DE SÉCURITÉ

Réglage en hauteur

Pincez la commande avec le renvoi et faites coulisser l'ensemble du côté siège conducteur et du côté siège passager individuel.

Verrouillage

Tirez la sangle, puis insérez l'embout dans le boîtier de verrouillage. Vérifiez son verrouillage en effectuant un essai de traction sur la sangle.

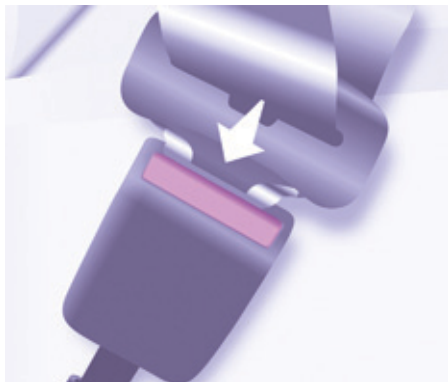

Déverrouillage

Appuyez sur le bouton rouge.

Témoin de ceinture(s) non bouclée(s)



Au démarrage du véhicule, ce témoin s'allume si à l'avant un usager n'a pas bouclé sa ceinture.

L'assise du siège passager avant peut être équipée d'un détecteur de présence, auquel cas ne déposer rien sur ce siège d'assez lourd pouvant déclencher l'alerte.

Du bon usage

Le conducteur doit s'assurer que les passagers utilisent correctement les ceintures de sécurité et qu'ils sont tous bien attachés avant de rouler.

Quelle que soit votre place dans le véhicule, mettez toujours votre ceinture de sécurité, même pour des trajets de courte durée.

Les ceintures de sécurité sont équipées d'un enrouleur permettant l'ajustement automatique de la longueur de sangle à votre morphologie.

N'utilisez pas des accessoires (pincettes à linge, clips, épingles à nourrice, ...) qui permettent un jeu avec les sangles de ceintures.

Assurez-vous que la ceinture est correctement enroulée après usage.

Après rabattement ou déplacement d'un siège ou d'une banquette arrière, assurez-vous que la ceinture est correctement enroulée et que le boîtier de verrouillage est prêt à recevoir son embout.

En fonction de la nature et de l'importance des impacts, le dispositif pyrotechnique peut se déclencher avant et indépendamment du déploiement des airbags. Il tend instantanément les ceintures et les plaque sur le corps des occupants.

Le déclenchement des prétensionneurs s'accompagne d'un léger dégagement de fumée inoffensive et d'un bruit, dus à l'activation de la cartouche pyrotechnique intégrée au système.

Le limiteur d'effort atténue la pression de la ceinture sur le corps des occupants.

Les ceintures à prétension pyrotechnique sont actives lorsque le contact est mis.

Les enrouleurs sont équipés d'un dispositif de blocage automatique lors d'une collision, d'un freinage d'urgence ou du retournement du véhicule.

Vous pouvez déverrouiller la ceinture en appuyant sur le bouton rouge de la boucle. Accompagnez la ceinture après le déverrouillage.

Le témoin d'airbag s'allume si les prétensionneurs se sont déclenchés. Consultez le réseau PEUGEOT ou un atelier qualifié.

Pour être efficace, une ceinture de sécurité :

- doit maintenir qu'une seule personne adulte,
- ne doit pas être vrillée ; vérifiez en tirant devant vous par un mouvement régulier,
- doit être tendue au plus près du corps.

La partie haute de la ceinture est à positionner dans le creux de l'épaule.

La partie ventrale est à placer le plus bas possible sur le bassin.

N'inversez pas les boucles de ceinture, car celles-ci ne rempliraient pas entièrement leur rôle. Si les sièges sont équipés d'accoudoirs, la partie ventrale de la ceinture doit toujours passer sous l'accoudoir.

Vérifiez le bon verrouillage de la ceinture en tirant la sangle d'un coup sec.

Recommandations pour les enfants :

- utilisez un siège enfant adapté, si le passager a moins de 12 ans ou mesure moins d'un mètre cinquante,
- ne transportez jamais un enfant sur vos genoux, même avec la ceinture de sécurité du siège bouclée.

 Pour plus d'informations sur les sièges enfants, se reporter à la rubrique 5, partie "Enfants à bord".

En raison des prescriptions de sécurité en vigueur, le réseau PEUGEOT est le garant de toute intervention ou tout contrôle, de la vérification à l'entretien et de l'équipement de vos ceintures de sécurité.

Faites vérifier les ceintures périodiquement (même après un choc mineur) par le réseau PEUGEOT ou par un atelier qualifié : elles ne doivent pas porter de trace d'usure, de coupure ou d'effilochage, ni avoir été transformées ou modifiées.

 Nettoyez les sangles de ceinture avec de l'eau savonneuse ou un produit nettoyant textile, vendu dans le réseau PEUGEOT.

Ceintures aux places avant

Les places avant sont équipées de prétensionneurs pyrotechniques et de limiteurs d'effort.

Ceintures aux places arrière (5 places)

Les assises arrière sont équipées de ceintures à trois points d'ancrage et d'enrouleurs.



Ceintures aux places arrière (7 places)

En rang 2

Les trois assises sont équipées de ceintures à trois points d'ancrage et d'enrouleurs.

Lors du rabattement des sièges latéraux ou des dossiers en position tablette, évitez de coincer la sangle de la ceinture centrale.

Lors de la manipulation des sièges latéraux (déposer/reposer) ou lors de l'accès au rang 3, évitez d'accrocher la ceinture centrale.

Veillez au bon enroulement de la ceinture centrale dans son renforcement au pavillon.



En rang 3

Les deux assises sont équipées de ceintures à trois points d'ancrage et d'enrouleurs.

N'attachez pas les ceintures sur les anneaux d'arrimage marqués d'une croix rouge, représentées sur l'étiquette.

Faites attention à bien accrocher les ceintures sur les anneaux prévus à cet effet.



Les ceintures du rang 3 inutilisées peuvent être rangées pour libérer l'espace de chargement et faciliter l'utilisation du cache-bagages.

Accrochez le mousqueton dans l'emplacement prévu à cet effet sur le garnissage de montant arrière.

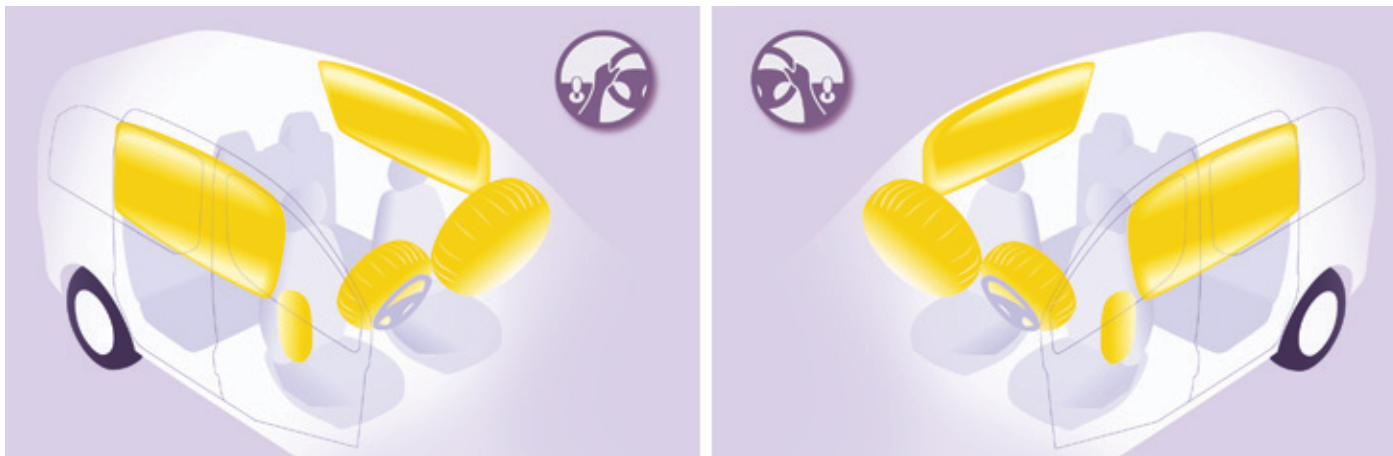

AIRBAGS

Généralités

Les airbags ont été conçus pour optimiser la sécurité des occupants en cas de collision violente ; ils complètent l'action des ceintures de sécurité à limiteur d'effort.

Dans ce cas, les détecteurs électroniques enregistrent et analysent les chocs frontaux et latéraux subis dans les zones de détection de choc :

- en cas de choc violent, les airbags se déploient instantanément et contribuent à mieux protéger les occupants du véhicule ; aussitôt après le choc, les airbags se dégonflent rapidement afin de ne gêner ni la visibilité, ni la sortie éventuelle des occupants,

- en cas de choc peu violent, d'impact sur la face arrière et dans certaines conditions de retournement, les airbags ne se déclencheront pas ; seule la ceinture de sécurité contribue à assurer votre protection dans ces situations.

L'importance d'un choc dépend de la nature de l'obstacle et de la vitesse du véhicule au moment de la collision.

i Les airbags ne fonctionnent que lorsque le contact est mis.

Cet équipement ne fonctionne qu'une seule fois. Si un second choc survient (lors du même accident ou d'un autre accident), l'airbag ne fonctionnera pas.

Le déclenchement du ou des airbags s'accompagne d'un léger dégagement de fumée et d'un bruit, dus à l'activation de la cartouche pyrotechnique intégrée au système.

Cette fumée n'est pas nocive, mais peut se révéler irritante pour des personnes sensibles.

Le bruit de la détonation peut entraîner une légère diminution de la capacité auditive pendant un bref laps de temps.



+ L'airbag frontal passager doit être impérativement neutralisé, si un siège enfant est installé dos à la route.

Rubrique 5, partie "Enfants à bord".

Règles à suivre

Adoptez une position assise normale et verticale.

Attachez-vous dans votre siège et positionnez correctement la ceinture de sécurité.

Ne laissez rien s'interposer entre les occupants et les airbags (enfant, animal, objet...), ne fixez ou ne collez rien ni à proximité ni sur la trajectoire de sortie des airbags, cela pourrait occasionner des blessures lors de leur déploiement.

Ne modifiez jamais la définition d'origine de votre véhicule, tout particulièrement dans l'environnement direct des airbags.

Après un accident ou le vol du véhicule, faites vérifier les systèmes d'airbags.

Toute intervention sur les systèmes d'airbags doit être réalisée exclusivement dans le réseau PEUGEOT ou dans un atelier qualifié.

Même en observant toutes les précautions évoquées, un risque de blessures ou de légères brûlures à la tête, au buste ou aux bras, lors du déclenchement d'un airbag n'est pas exclu. En effet, le sac se gonfle de façon quasi-instantanée (quelques millisecondes) puis, se dégonfle dans le même temps en évacuant les gaz chauds par des orifices prévus à cet effet.

Airbags frontaux

Ne conduisez pas en tenant le volant par ses branches ou en laissant les mains sur le moyeu central du volant.

Ne posez pas les pieds sur la planche de bord, côté passager.

Ne fumez pas, car le déploiement des airbags peut occasionner des brûlures ou des risques de blessures dus à la cigarette ou à la pipe.

Ne démontez, percez ou soumettez jamais le volant à des coups violents.

Ne fixez ou ne collez rien ni sur le volant ni sur la planche de bord, cela pourrait occasionner des blessures lors du déploiement des airbags.

Airbags latéraux

Recouvrez les sièges uniquement avec des housses homologuées, compatibles avec le déclenchement des airbags latéraux. Pour connaître la gamme de housses adaptées à votre véhicule, vous pouvez consulter le réseau PEUGEOT.

Pour plus d'informations sur les accessoires, reportez-vous à la rubrique 6, partie "Autres accessoires".

Ne fixez ou ne collez rien sur les dossiers des sièges (vêtements...), cela pourrait occasionner des blessures au thorax ou au bras lors du déploiement de l'airbag latéral.

N'approchez pas plus que nécessaire le buste de la porte.



Airbags latéraux

C'est un système qui protège, en cas de choc latéral violent, le conducteur et le passager avant afin de limiter les risques de traumatisme au thorax.

Chaque airbag latéral est intégré dans l'armature du dossier de siège avant, côté porte.

Activation

Il se déclenche unilatéralement en cas de choc latéral violent appliqué sur tout ou partie de la zone d'impact latéral **B**, s'exerçant perpendiculairement à l'axe longitudinal du véhicule dans un plan horizontal et de sens extérieur vers intérieur du véhicule.

L'airbag latéral s'interpose entre l'occupant avant du véhicule et le panneau de porte correspondant.

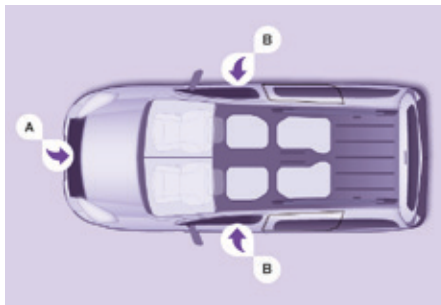

Zones de détection de choc

- A. Zone d'impact frontal.
- B. Zone d'impact latéral.

! Lors d'un choc ou d'un accrochage léger sur le côté du véhicule ou en cas de tonneaux, l'airbag peut ne pas se déclencher.

Anomalie de fonctionnement



Si ce témoin s'allume au combiné, accompagné d'un signal sonore et d'un message sur l'écran, consultez le réseau

PEUGEOT ou un atelier qualifié pour vérification du système. Les airbags pourraient ne plus se déclencher en cas de choc violent.

Airbags rideaux

C'est un système qui protège, en cas de choc latéral violent, le conducteur et les passagers (sauf à la place centrale du rang 2) afin de limiter les risques de traumatisme à la tête.

Chaque airbag rideau est intégré dans les montants et la partie supérieure de l'habitacle.

Activation

Il se déclenche simultanément avec l'airbag latéral correspondant en cas de choc latéral violent appliqué sur tout ou partie de la zone d'impact latéral **B**, s'exerçant perpendiculairement à l'axe longitudinal du véhicule dans un plan horizontal et de sens extérieur vers intérieur du véhicule.

L'airbag rideau s'interpose entre l'occupant avant ou arrière du véhicule et les vitres.

Airbags

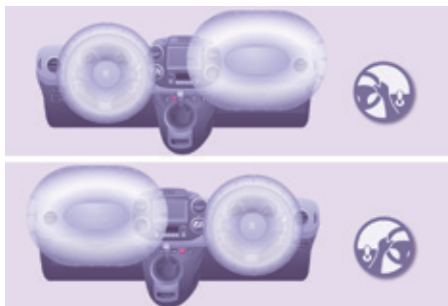

Airbags frontaux

Ils sont intégrés au centre du volant pour le conducteur et dans le tableau de bord pour le passager avant.

Activation

Ils se déclenchent, sauf l'airbag frontal passager si celui-ci a été neutralisé, en cas de choc frontal violent appliqué sur tout ou partie de la zone d'impact frontal **A**, suivant l'axe longitudinal du véhicule dans un plan horizontal et de sens avant vers arrière du véhicule.

L'airbag frontal s'interpose entre l'occupant avant du véhicule et la planche de bord pour amortir sa projection en avant.

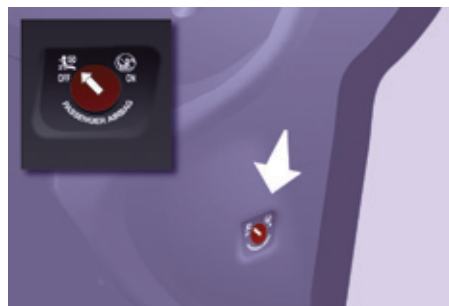

Neutralisation airbag frontal passager

Seul l'airbag frontal passager peut être neutralisé.

- **Contact coupé**, introduisez la clé dans la commande de neutralisation de l'airbag frontal passager.
- Tournez-la en position **"OFF"**.
- Retirez-la en maintenant cette position.



Le témoin d'airbag frontal passager du combiné s'allume pendant toute la durée de la neutralisation.

- ⚠ Pour assurer la sécurité de votre enfant, neutralisez impérativement l'airbag frontal passager lorsque vous installez un siège enfant dos à la route sur le siège avant passager. Sinon, l'enfant risquerait d'être tué ou gravement blessé lors du déploiement de l'airbag.

Réactivation

En position **"OFF"**, l'airbag frontal passager ne se déclenchera pas en cas de choc.

Dès que vous retirez le siège enfant, tournez la commande de l'airbag frontal passager en position **"ON"** pour activer à nouveau l'airbag et assurer ainsi la sécurité de votre passager en cas de choc.

Anomalie airbag frontal



Si ce témoin s'allume, accompagné d'un signal sonore et d'un message sur l'écran, consultez le réseau PEUGEOT ou un atelier qualifié pour vérification du système.



En cas d'allumage permanent des deux témoins d'airbags, ne pas installer de siège enfant dos à la route, consultez le réseau PEUGEOT ou un atelier qualifié.

TRANSPORT D'ENFANTS

Généralités

Préoccupation constante de PEUGEOT lors de la conception de votre véhicule, la sécurité de vos enfants dépend aussi de vous.

Pour vous assurer une sécurité optimale, veillez à respecter les consignes suivantes :

- conformément à la réglementation européenne, **tous les enfants de moins de 12 ans ou d'une taille inférieure à un mètre cinquante doivent être transportés dans des sièges enfants homologués adaptés à leur poids**, aux places équipées d'une ceinture de sécurité ou d'ancrages ISOFIX*,
- **statistiquement, les places les plus sûres pour le transport des enfants sont les places arrière de votre véhicule,**
- **un enfant de moins de 9 kg doit obligatoirement être transporté en position "dos à la route" à l'avant comme à l'arrière.**



PEUGEOT vous recommande de transporter les enfants sur **les places arrière** de votre véhicule :

- **"dos à la route"** jusqu'à 3 ans,
- **"face à la route"** à partir de 3 ans.

* La réglementation sur le transport des enfants est spécifique à chaque pays. Consultez la législation en vigueur dans votre pays.



SIÈGE ENFANT À L'AVANT

"Dos à la route"

Lorsqu'un siège enfant "dos à la route" est installé en **place passager avant**, l'airbag frontal passager doit être impérativement neutralisé. Sinon, **l'enfant risquerait d'être gravement blessé ou tué lors du déploiement de l'airbag.**

Réglez le siège du véhicule en position :

- longitudinale arrière maximum, dossier redressé pour un siège sans rehausse,
- longitudinale arrière maximum, position la plus haute, dossier redressé pour un siège avec rehausse.

i Consultez la législation en vigueur dans votre pays, avant d'installer votre enfant à cette place.



"Face à la route"

Lorsqu'un siège enfant "face à la route" est installé en **place passager avant**, l'airbag frontal passager doit rester actif.

Réglez le siège du véhicule en position :

- longitudinale arrière maximum, dossier redressé pour un siège sans rehausse,
- longitudinale arrière maximum, position la plus haute, dossier redressé pour un siège avec rehausse.



Siège passager réglé dans la position la plus haute et dans la position longitudinale arrière maximum.

i Assurez-vous que la ceinture de sécurité est bien tendue. Pour les sièges enfants avec béquille, assurez-vous que celle-ci est en contact stable avec le sol. Si besoin, ajustez le siège passager.

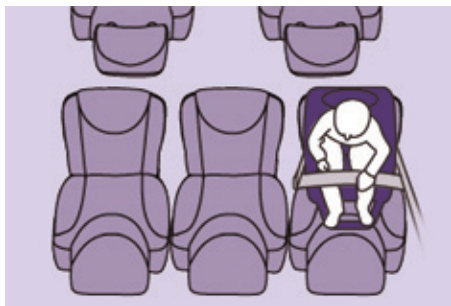

SIÈGE ENFANT À L'ARRIÈRE

"Dos à la route"

Lorsqu'un siège enfant "dos à la route" est installé **en place passager arrière**, avancez le siège avant du véhicule et redressez le dossier de sorte que le siège enfant "dos à la route" ne touche pas le siège avant du véhicule.

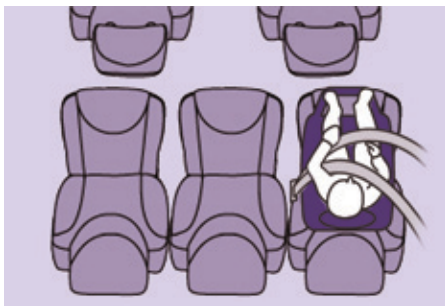

"Face à la route"

Lorsqu'un siège enfant "face à la route" est installé en **place passager arrière**, avancez le siège avant du véhicule et redressez le dossier de sorte que les jambes de l'enfant installé dans le siège enfant "face à la route" ne touchent pas le siège avant du véhicule.

i Assurez-vous que la ceinture de sécurité est bien tendue.
Pour les sièges enfants avec béquille, assurez-vous que celle-ci est en contact stable avec le sol.

Sièges de rang 3

Lorsqu'un siège enfant est installé en **place passager arrière de rang 3**, mettez les dossiers des sièges latéral et central de rang 2 situés devant la place occupée par le siège enfant en position tablette, ou si cela n'est pas suffisant, déposez ces sièges de rang 2, de sorte que le siège enfant ou les jambes de l'enfant ne touchent pas les sièges de rang 2.

! Un siège enfant avec béquille ne doit jamais être installé sur une **place passager arrière de rang 3**.



DÉSACTIVATION DE L'AIRBAG FRONTAL PASSAGER

! Ne jamais installer de système de retenue pour enfants "dos à la route" sur un siège protégé par un airbag frontal activé. Cela peut provoquer la mort de l'enfant ou le blesser gravement.

+ Pour plus de détails sur la neutralisation de l'airbag frontal passager, reportez-vous à la rubrique 5, partie "Airbags".

L'étiquette d'avertissement, située de chaque côté du pare-soleil passager, reprend cette consigne. Conformément à la réglementation en vigueur, vous trouverez dans les tableaux suivants cet avertissement dans toutes les langues nécessaires.

AR	لا يجب أبدا تركيب نظام لإجلاس الطفل الوجه باتجاه الورااء على مقعد سيارة مجهز بوسادة امان هوائية امامية مفعلة، فقد يؤدي هذا إلى التسبب بوجع الطفل أو بإصابات خطيرة لديه.
BG	НИКОГА НЕ инсталирайте детско столче на седалка с АКТИВИРАНА предна ВЪЗДУШНА ВЪЗГЛАВНИЦА. Това може да причини СМЪРТ или СЕРИОЗНО НАРАНЯВАНЕ на детето.
CS	NIKDY neumistujte dětské zádržné zařízení orientované směrem dozadu na sedadlo chráněné AKTIVOVANÝM čelním AIRBAGEM. Hrozí nebezpečí SMRTI DÍTĚTE nebo VÁŽNĚHO ZRANĚNÍ.
DA	Brug ALDRIG en bagudvendt barnestol på et sæde, der er beskyttet af en AKTIV AIRBAG. BARNET risikerer at blive ALVORLIGT KVÆSTET eller DRÆBT.
DE	Montieren Sie auf einem Sitz mit AKTIVIERTEM Front-Airbag NIEMALS einen Kindersitz oder eine Babyschale entgegen der Fahrtrichtung, das Kind könnte schwere oder sogar tödliche Verletzungen erleiden.
EL	Μη χρησιμοποιείτε ΠΟΤΕ παιδικό κάθισμα με την πλάτη του προς το εμπρός μέρος του αυτοκινήτου, σε μια θέση που προστατεύεται από ΜΕΤΩΠΙΚΟ αερόσακο που είναι ΕΝΕΡΓΟΣ. Αυτό μπορεί να έχει σαν συνέπεια το ΘΑΝΑΤΟ ή το ΣΟΒΑΡΟ ΤΡΑΥΜΑΤΙΣΜΟ του ΠΑΙΔΙΟΥ
EN	NEVER use a rearward facing child restraint on a seat protected by an ACTIVE AIRBAG in front of it, DEATH or SERIOUS INJURY to the CHILD can occur
ES	NO INSTALAR NUNCA un sistema de retención para niños de espaldas al sentido de la marcha en un asiento protegido mediante un AIRBAG frontal ACTIVADO, ya que podría causar lesiones GRAVES o incluso la MUERTE del niño.
ET	Ärge MITTE KUNAGI paigaldage "seljaga sõidusuunas" lapseistet juhi kõrvalistmele, mille ESITURVAPADI on AKTIVEERITUD. Turvapadja avanemine võib last TÕSISELT või ELUOHTLIKULT vigastada.
FI	ÄLÄ KOSKAAN aseta lapsen turvaistuinta selkää ajosuuntaan istuimelle, jonka edessä suojana on käyttöön aktivoitu TURVATYYNY. Sen laukeaminen voi aiheuttaa LAPSEN KUOLEMAN tai VAKAVAN LOUKKAANTUMISEN.
FR	NE JAMAIS installer de système de retenue pour enfants faisant face vers l'arrière sur un siège protégé par un COUSSIN GONFLABLE frontal ACTIF. Cela peut provoquer la MORT de l'ENFANT ou le BLESSER GRAVEMENT
HR	NIKADA ne postavljati dječju sjedalicu leđima u smjeru vožnje na sjedalo zaštićeno UKLJUČENIM prednjim ZRAČNIM JASTUKOM. To bi moglo uzrokovati SMRT ili TEŠKU OZLJEDU djeteta.
HU	SOHA ne használjon menetiránynak háttal beszerelt gyermekülést AKTIVÁLT (BEKAPCSOLT) FRONTLÉGSÁKKAL védett ülésen. Ez a gyermek HALÁLÁT vagy SÜLYÖS SÉRÜLÉSET okozhatja.
IT	NON installare MAI seggiolini per bambini posizionati in senso contrario a quello di marcia su un sedile protetto da un AIRBAG frontale ATTIVATO. Ciò potrebbe provocare la MORTE o FERITE GRAVI al bambino.
LT	NIEKADA neįrengkite vaiko prietaikymo priemonės su atgal atgręžtu vaiku ant sėdynės, kuri saugoma VEIKIANČIOS priekinės ORO PAGALVĖS. Išsiskleidus oro pagalvei vaikas gali būti MIRTINAI arba SUNKIAI TRAUMUOTAS.

LV	NEKAD NEuzstādiet uz aizmuguri vērstu bērnu sēdekļīti priekšējā pasažiera sēdvietā, kurā ir AKTIVIZĒTS priekšējais DROŠĪBAS GAISA SPILVENS. Tas var izraisīt BĒRNA NĀVI vai radīt NOPIETNUS IEVAINOJUMUS.
MT	Qatt m'ghandek thalli tifel/tifla marbut f'siggu dahru lejn l-Airbag attiva, ghaliex tista' tikkawza korriment serju jew anke mewt lit-tifel/tifla
NL	Plaats NOOIT een kinderzitje met de rug in de rijrichting op een zitplaats waarvan de AIRBAG is INGESCHAKELD. Bij het afgaan van de airbag kan het KIND LEVENSGEVAARLIJK GEWOND RAKEN
NO	Installer ALDRI et barnesete med ryggen mot kjøreretningen i et sete som er beskyttet med en frontal AKTIVERT KOLLISJONSPUTE, BARNET risikerer å bli DREPT eller HARDT SKADET.
PL	NIGDY nie instalować fotelika dziecięcego w pozycji "tyłem do kierunku jazdy" na siedzeniu wyposażonym w CZŁOWĄ PODUSZKĘ POWIETRZną w stanie AKTYWNYM. Może to doprowadzić do ŚMIERCI DZIECKA lub spowodować u niego POWAŻNE OBRAŻENIA CIAŁA.
PT	NUNCA instale um sistema de retenção para crianças de costas para a estrada num banco protegido por um AIRBAG frontal ACTIVADO. Esta instalação poderá provocar FERIMENTOS GRAVES ou a MORTE da CRIANÇA.
RO	Nu instalati NICIODATA un sistem de retenere pentru copii, dispus cu spatele in directia de mers, pe un loc din vehicul protejat cu AIRBAG frontal ACTIVAT. Aceasta ar putea provoca MOARTEA COPILULUI sau RANIREA lui GRAVA.
RU	ВО ВСЕХ СЛУЧАЯХ ЗАПРЕЩАЕТСЯ использовать обращенное назад детское удерживающее устройство на сиденье, защищенном ФУНКЦИОНИРУЮЩЕЙ ПОДУШКОЙ БЕЗОПАСНОСТИ, установленной перед этим сиденьем. Это может привести к ГИБЕЛИ РЕБЕНКА или НАНЕСЕНИЮ ЕМУ СЕРЬЕЗНЫХ ТЕЛЕСНЫХ ПОВРЕЖДЕНИЙ
SK	NIKDY neinštalujte detské zádržné zariadenie orientované smerom dozadu na sedadlo chránené AKTIVOVANÝM čelným AIRBAGOM. Mohlo by dôjsť k SMRTELNĚMU alebo VÁŽNEMU PORANENIU DIEŤAŤA.
SL	NIKOLI ne nameščajte otroškega sedeža s hrbtom v smeri vožnje, če je VARNOSTNA BLAZINA pred sprednjim sopolnikovim sedežem AKTIVIRANA. Takšna namestitve lahko povzročijo SMRT OTROKA ali HUDE POŠKODBE.
SR	NIKADA ne koristite dečje sedišta koje se okreće unazad na sedištu zaštićenim AKTIVNIM VAZDUŠNIM JASTUKOM ispred njega, jer mogu nastupiti SMRT ili OZBILJNA POVREDA DETETA.
SV	Passagerarkrockkudden fram MÅSTE vara avaktiverad om en bakåtvänd bilbarnstol installerad på denna plats. Annars riskerar barnet att DÖDAS eller SKADAS ALLVARLIGT.
TR	KESİNLKLE HAVA YASTIĞI AKTİF olan ön koltuğa yüzü arkaya dönük bir çocuk koltuğu yerleştirmeyiniz. Bu ÇOCUĞUN ÖLMESİNE veya ÇOK AĞIR YARALANMASINA sebep olabileir.

SIÈGES RECOMMANDÉS

PEUGEOT vous propose une gamme de sièges enfants référencés se fixant à l'aide d'une **ceinture de sécurité trois points**.

Groupe 0+ : de la naissance à 13 kg**L1**

"RÖMER Baby-Safe Plus"
S'installe "dos à la route".

Groupes 2 et 3 : de 15 à 36 kg**L4**

"KLIPPAN Optima"
A partir de 22 kg (environ 6 ans), seule la rehausse est utilisée.

**L5**

"RÖMER KIDFIX"
Peut être fixé sur les ancrages ISOFIX du véhicule.
L'enfant est retenu par la ceinture de sécurité.

SIÈGES AVEC BÉQUILLE

Les sièges enfants avec béquille (ou jambe de force) doivent être installés avec précaution dans le véhicule. Il faut, en particulier, être attentif à la présence d'un coffre de rangement sous pieds aux places latérales arrière.

La place arrière centrale n'a pas de coffre de rangement à ses pieds. Vous pouvez donc y installer plus facilement un siège enfant avec béquille, qu'il soit fixé avec les fixations ISOFIX ou la ceinture de sécurité trois points.

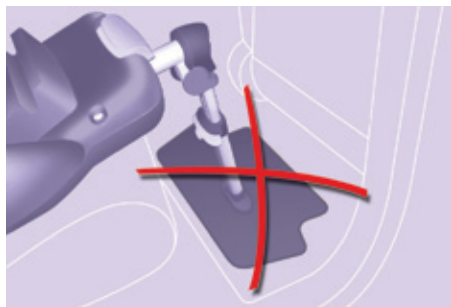

! Ne placez pas la béquille sur le volet du coffre de rangement, il pourrait se casser lors d'un choc violent. Lorsque l'ajustement et les réglages de la béquille le permettent, nous vous proposons deux autres possibilités d'installation.



Au fond du coffre de rangement

Si la béquille est assez longue, vous pouvez la mettre en contact avec le fond du coffre. Videz le coffre de tout objet avant l'installation de la béquille.







Hors de la zone du coffre de rangement

Lorsque la béquille est assez longue et s'incline suffisamment (tout en respectant les recommandations données dans la notice d'installation du siège enfant), vous pouvez positionner la béquille pour qu'elle soit en contact avec le plancher en dehors de la zone de coffre. Pensez à utiliser le réglage longitudinal du siège arrière ou du siège avant pour obtenir une position de la béquille satisfaisante et en dehors de la zone de coffre.

! Si vous ne pouvez pas mettre en place la béquille comme décrit ci-dessus, vous ne devez pas installer de siège enfant avec béquille à cette place.

EMPLACEMENT DES SIÈGES ENFANTS ATTACHÉS AVEC LA CEINTURE DE SÉCURITÉ

Conformément à la réglementation européenne, ce tableau vous indique les possibilités d'installation des sièges enfants se fixant avec une ceinture de sécurité et homologués en universel (a) en fonction du poids de l'enfant et de la place dans le véhicule.

Place(s)			Poids de l'enfant et âge indicatif			
			Inférieur à 13 kg (groupes 0 (b) et 0+) Jusqu'à ≈ 1 an	De 9 à 18 kg (groupe 1) De 1 à ≈ 3 ans	De 15 à 25 kg (groupe 2) De 3 à ≈ 6 ans	De 22 à 36 kg (groupe 3) De 6 à ≈ 10 ans
Rang 1 (c) (d)	Place passager		U	U	U	U
Rang 2 (e) (5 et 7 places)	Places latérales		U*	U*	U	U
	Place centrale		U	U	U	U
Rang 3 (f) (g) (7 places)	Toutes places		U**	U**	U	U

* Un siège enfant avec béquille ne doit jamais être installé sur une place passager arrière latérale de rang 2, excepté si vous pouvez l'installer conformément aux recommandations de la rubrique "Installation des sièges enfants avec béquille".

** Un siège enfant avec béquille ne doit jamais être installé sur une place passager arrière de rang 3.

U : place adaptée à l'installation d'un siège enfant s'attachant avec la ceinture de sécurité et homologué en universel "dos à la route" et/ou "face à la route".

Enfants à bord

- (a) Siège enfant universel : siège enfant pouvant s'installer dans tous les véhicules avec la ceinture de sécurité.
- (b) Groupe 0 : de la naissance à 10 kg. Les nacelles et les lits "auto" ne peuvent pas être installés en place passager avant ou en rang 3. Lorsqu'ils sont installés en rang 2, ils peuvent condamner l'utilisation d'une ou plusieurs places de cette rangée.
- (c) Consultez la législation en vigueur dans votre pays, avant d'installer votre enfant à cette place.
- (d) Lorsqu'un siège enfant "dos à la route" est installé en **place passager avant**, l'airbag frontal passager doit être impérativement neutralisé. Sinon, **l'enfant risquerait d'être gravement blessé ou tué lors du déploiement de l'airbag.** Lorsqu'un siège enfant "face à la route" est installé en **place passager avant**, l'airbag frontal passager doit rester actif.
- (e) Pour installer un siège enfant en place arrière, dos ou face à la route, avancez les sièges du véhicule situés devant et redressez leurs dossiers pour laisser suffisamment de place au siège enfant ou aux jambes de l'enfant.
- (f) Mettez les dossiers des sièges latéral et central de rang 2 situés devant la place occupée par le siège enfant en position tablette, ou si cela n'est pas suffisant, déposez ces sièges de rang 2, de sorte que le siège enfant ou les jambes de l'enfant ne touchent pas les sièges de rang 2.
- (g) Si les places de rang 3 sont occupées, ne laissez pas un siège enfant installé sur le siège de rang 2 rabattable pour faciliter l'accès au rang 3.

 Enlevez et rangez l'appui-tête, avant d'installer un siège enfant avec dossier à une place passager.

Remettez l'appui-tête en place une fois que le siège enfant a été enlevé.

FIXATIONS ISOFIX

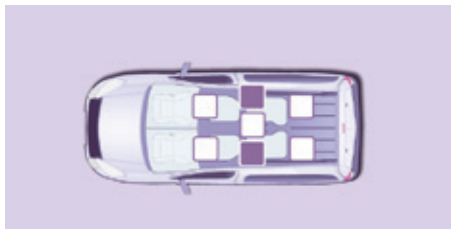

Votre véhicule a été homologué suivant la dernière réglementation ISOFIX. Il s'agit de trois anneaux pour chaque assise.



Deux anneaux avant **A**, situés entre le dossier et l'assise du siège du véhicule, signalés par un marquage.



Un anneau arrière **B**, situé au dos du dossier du siège du véhicule, pour la fixation de la sangle haute appelée Top Tether.

Le Top Tether permet de fixer la sangle haute des sièges enfants qui en sont équipés. En cas de choc frontal, ce dispositif limite le basculement du siège enfant vers l'avant.

Ce système de fixation ISOFIX vous assure un montage fiable, solide et rapide, du siège enfant dans votre véhicule.

Les sièges enfants ISOFIX sont équipés de deux verrous qui viennent s'ancrer sur les deux anneaux avant **A**. Certains sièges disposent également d'une sangle haute qui vient s'attacher sur l'anneau arrière **B**.

Pour fixer le siège enfant au Top Tether :

- enlevez et rangez l'appui-tête, avant d'installer le siège enfant à cette place (le remettre en place une fois que ce siège enfant a été enlevé),
- passez la sangle haute du siège enfant derrière le haut du dossier de siège, en la centrant entre les orifices des tiges d'appui-tête,
- fixez l'attache de la sangle haute à l'anneau arrière,
- tendez la sangle haute.

i La mauvaise installation d'un siège enfant dans un véhicule compromet la protection de l'enfant en cas d'accident.

i Respectez strictement les consignes de montage indiquées dans la notice d'installation des sièges enfants.

Pour connaître les possibilités d'installation des sièges enfants ISOFIX dans votre véhicule, consultez le tableau récapitulatif.

Siège recommandé ISOFIX

"RÖMER Duo Plus ISOFIX"
(classe de taille **B1**)

Groupe 1 : de 9 à 18 kg



S'installe uniquement "face à la route".
S'accroche aux anneaux **A**, ainsi qu'à l'anneau **B**,
appelé Top Tether, à l'aide d'une sangle haute.
3 positions d'inclinaison de la coque : assise, repos et allongée.

Ce siège enfant peut également être utilisé aux places non équipées d'ancrages ISOFIX.

Dans ce cas, il est obligatoirement attaché au siège du véhicule par la ceinture de sécurité trois points.

Suivez les indications de montage du siège enfant portées dans la notice d'installation du fabricant du siège.

EMPLACEMENT DES SIÈGES ENFANTS ISOFIX

Conformément à la réglementation européenne, ce tableau vous indique les possibilités d'installation des sièges enfants ISOFIX aux places équipées d'ancrages ISOFIX dans le véhicule.

Pour les sièges enfants ISOFIX universels et semi-universels, la classe de taille ISOFIX du siège enfant, déterminée par une lettre entre **A** et **G**, est indiquée sur le siège enfant à côté du logo ISOFIX.

		Poids de l'enfant / âge indicatif									
		Inférieur à 10 kg (groupe 0) Jusqu'à environ 6 mois		Inférieur à 10 kg (groupe 0) Inférieur à 13 kg (groupe 0+) Jusqu'à environ 1 an			De 9 à 18 kg (groupe 1) De 1 à 3 ans environ				
Type de siège enfant ISOFIX		Nacelle		"dos à la route"			"dos à la route"		"face à la route"		
Classe de taille ISOFIX		F	G	C	D	E	C	D	A	B	B1
Rang 2 (5 et 7* places)	Places latérales**	IL-SU		IL-SU			IL-SU		IUF, IL-SU		
	Place centrale	Non ISOFIX									
Rang 3 (7 places)	Toutes places	Non ISOFIX									

* En version 7 places, les trois sièges de rang 2 doivent être présents lors de l'installation des sièges enfants.

** Un siège enfant avec béquille ne doit jamais être installé sur une place passager arrière latérale de rang 2, excepté si vous pouvez l'installer conformément aux recommandations de la rubrique "Installation des sièges enfants avec béquille".

IUF : place adaptée à l'installation d'un siège enfant ISOFIX **U**niversel, "Face à la route" s'attachant avec la sangle haute.

IL-SU : place adaptée à l'installation d'un siège enfant ISOFIX **S**emi-**U**niversel, soit :

- "dos à la route" équipé d'une sangle haute ou d'une béquille,
- "face à la route" équipé d'une béquille,

- une nacelle équipée d'une sangle haute ou d'une béquille.

Pour attacher la sangle haute, reportez-vous à la rubrique 5, partie "Fixations ISOFIX".

i Enlevez et rangez l'appui-tête, avant d'installer un siège enfant avec dossier à une place passager.

Remettez l'appui-tête en place une fois que le siège enfant a été enlevé.

CONSEILS SIÈGES ENFANTS

La mauvaise installation d'un siège enfant dans un véhicule compromet la protection de l'enfant en cas de collision.

Vérifiez qu'il n'y a pas de ceinture de sécurité ou de boucle de ceinture de sécurité sous le siège enfant, cela risquerait de le déstabiliser.

Pensez à boucler les ceintures de sécurité ou le harnais des sièges enfants **en limitant au maximum le jeu** par rapport au corps de l'enfant, même pour les trajets de courte durée.

Pour l'installation du siège enfant avec la ceinture de sécurité, vérifiez que celle-ci est bien tendue sur le siège enfant et qu'elle maintient fermement le siège enfant sur le siège de votre véhicule. Si votre siège passager est réglable, avancez-le si nécessaire.

Aux places arrière, laissez toujours un espace suffisant entre le siège avant et :

- le siège enfant "dos à la route",
- les pieds de l'enfant installé dans un siège enfant "face à la route".

Pour cela, avancez le siège avant et, si nécessaire, redressez également son dossier.

Pour une installation en rang 3, mettez les dossiers des sièges latéral et central de rang 2 en position tablette, ou déposez ces sièges de rang 2, de sorte que le siège enfant ou les jambes de l'enfant ne touchent pas les sièges de rang 2.

Pour une installation optimale du siège enfant "face à la route", vérifiez que son dossier est le plus proche possible du dossier du siège du véhicule, voire en contact.

Vous devez enlever l'appui-tête avant toute installation de siège enfant avec dossier sur une place passager.

Assurez-vous que l'appui-tête est bien rangé ou attaché, afin d'éviter qu'il ne se transforme en projectile en cas de freinage important.

Remettez l'appui tête en place une fois que le siège enfant a été enlevé.

Enfants à l'avant

La réglementation sur le transport d'enfants en place passager avant est spécifique à chaque pays. Consultez la législation en vigueur dans votre pays.

Neutralisez l'airbag frontal passager dès qu'un siège enfant "dos à la route" est installé en place passager avant.

Sinon, l'enfant risquerait d'être gravement blessé ou tué lors du déploiement de l'airbag.

Installation d'un rehausseur

La partie thoracique de la ceinture doit être positionnée sur l'épaule de l'enfant sans toucher le cou.

Vérifiez que la partie abdominale de la ceinture de sécurité passe bien sur les cuisses de l'enfant.

PEUGEOT vous recommande d'utiliser un rehausseur avec dossier, équipé d'un guide de ceinture au niveau de l'épaule.

Par sécurité, ne laissez pas :

- un ou plusieurs enfants seuls et sans surveillance dans un véhicule,
- un enfant ou un animal dans un véhicule exposé au soleil, vitres fermées,
- les clés à la portée des enfants à l'intérieur du véhicule.

Pour empêcher l'ouverture accidentelle des portes, utilisez le dispositif "Sécurité enfants".

Veillez à ne pas ouvrir de plus d'un tiers les vitres arrière.

Pour protéger vos jeunes enfants des rayons solaires, équipez les vitres arrière de stores latéraux.

SÉCURITÉ ENFANTS



Elle interdit l'ouverture, de l'intérieur, des portes latérales coulissantes.

Manuelle

Une étiquette vous indique la position du levier et l'état de la sécurité enfants.

- Ouvrez complètement en passant le point de résistance.
- Basculez le levier, situé sur la tranche arrière de la porte.

Électrique



Contact mis, appuyez sur ce bouton, situé au milieu du poste de conduite.

Voyant allumé = sécurité enfants active.

Attention : ce dispositif est indépendant de la commande de verrouillage centralisé.

! Retirez toujours la clé de contact en quittant le véhicule, même pour une courte durée.

Il est conseillé de vérifier l'activation de la sécurité enfants à chaque mise du contact.

En cas de choc violent la sécurité enfants électrique se désactive automatiquement.



ATTELER UNE REMORQUE, UNE CARAVANE...

+ Pour en savoir plus sur les masses et les charges remorquables, reportez-vous à la rubrique 9, partie "Masses".

Conseils de conduite

Le véhicule remorqué doit être en roue libre : boîte de vitesses au point mort.

Répartition des charges

Répartissez la charge dans la remorque pour que les objets les plus lourds se trouvent le plus près possible de l'essieu et, que le poids sur flèche approche le maximum autorisé, sans toutefois le dépasser.

Refroidissement

Tracter une remorque en côte augmente la température du liquide de refroidissement.

Le ventilateur étant actionné électriquement, sa capacité de refroidissement ne dépend pas du régime moteur.

Au contraire, utilisez un rapport de boîte de vitesses élevé pour abaisser le régime moteur et réduisez votre vitesse.

Dans tous les cas, soyez attentif à la température du liquide de refroidissement.

Du bon usage

Dans certains cas d'utilisation particulièrement exigeante (traction de la charge maximale dans une forte pente par température élevée), le moteur limite automatiquement sa puissance. Dans ce cas, la coupure automatique de la climatisation permet de récupérer de la puissance moteur.



En cas d'allumage du témoin de température du liquide de refroidissement, arrêtez le véhicule et coupez le moteur dès que possible.

 Rubrique 7, partie "Niveaux".

Pneumatiques

Vérifiez la pression des pneumatiques du véhicule tracteur et de la remorque en respectant les pressions recommandées.

 Rubrique 9, partie "Éléments d'identification".

Freins

Tracter augmente la distance de freinage. Roulez à vitesse modérée, rétrogradez en temps utile et freinez progressivement.

Vent latéral

La sensibilité au vent latéral est augmentée. Conduisez en souplesse et à vitesse modérée.

ABS/ESC

Les systèmes ABS ou ESC ne contrôlent que le véhicule, pas la remorque ou la caravane.

Aide au stationnement

L'aide au stationnement arrière est inopérante, véhicule tractant.

Attelage

Nous vous recommandons d'utiliser les attelages et leurs faisceaux d'origine PEUGEOT, qui ont été testés et homologués dès la conception de votre véhicule et de confier le montage de ce dispositif au réseau PEUGEOT.

En cas de montage hors réseau PEUGEOT, ce montage doit se faire impérativement en utilisant les pré-dispositions électriques implantées à l'arrière du véhicule et les préconisations du constructeur.

Conformément aux prescriptions générales rappelées ci-dessus, nous attirons votre attention sur le risque lié à la pose d'un attelage ou d'un accessoire électrique non référencé par PEUGEOT. Cette pose pouvant entraîner une panne du système électronique de votre véhicule. Veuillez vous renseigner au préalable auprès du Constructeur.

Atteler une remorque

ATTELAGE COL DE CYGNE AMOVIBLE À CLÉ, SANS OUTIL

Présentation

Cet attelage col de cygne, livré installé, peut être démonté et remonté facilement. Ces opérations ne nécessitent aucun outil.



Recommandations au montage et avant toute utilisation

Contrôlez que le col de cygne est correctement verrouillé en vérifiant les points suivants :

- le repère vert de la molette est apparent,
- la serrure de sécurité de la molette est dirigée vers l'arrière,
- la serrure de sécurité est fermée et la clé retirée ; la molette ne peut plus être actionnée,
- le col de cygne ne doit absolument plus bouger dans son support.

Lors de l'arrimage de l'attelage, n'oubliez pas de brancher le cordon du faisceau électrique.

Montage

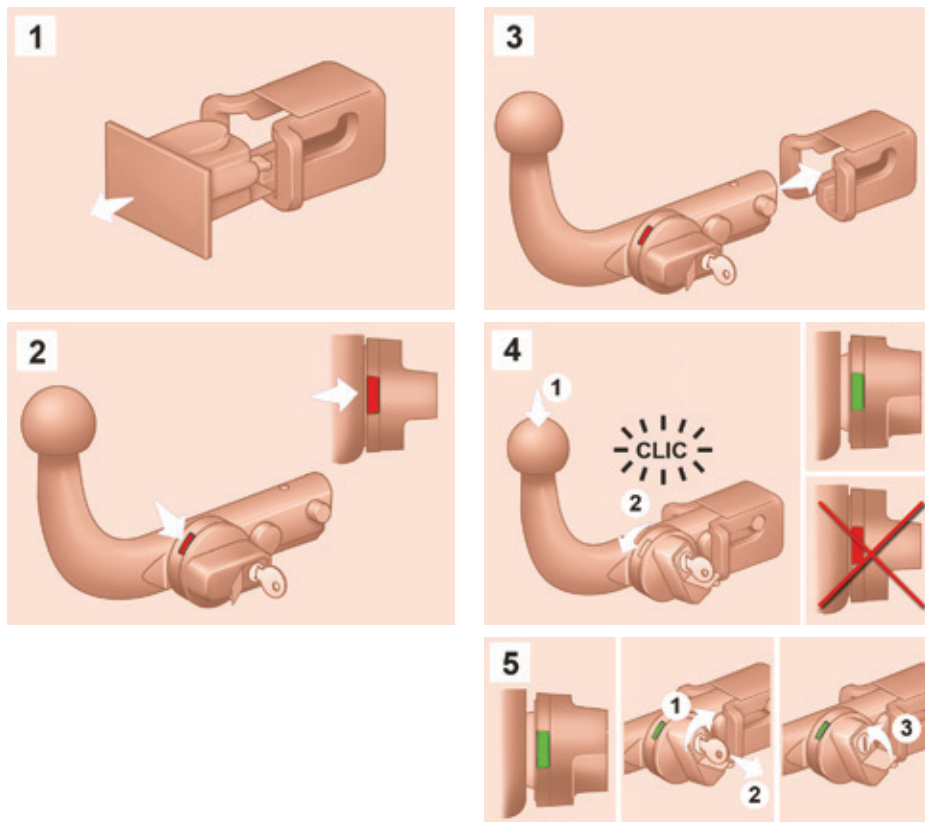

i Pendant l'utilisation

Ne déverrouillez jamais le dispositif tant que l'attelage ou le porte-charge est installé sur le col de cygne.

i Après utilisation

Lors de trajets effectués sans attelage ou porte-charge, le col de cygne doit être déposé et l'obturateur inséré dans le support. Cette mesure s'applique tout particulièrement dans le cas où le col de cygne risquerait d'entraver la bonne visibilité de la plaque minéralogique ou du dispositif d'éclairage.

Démontage

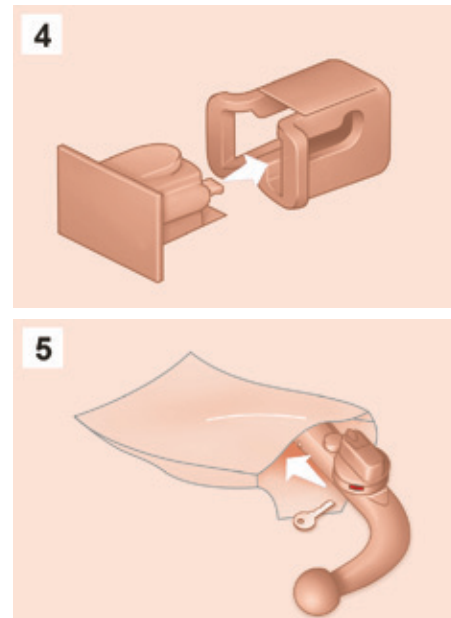
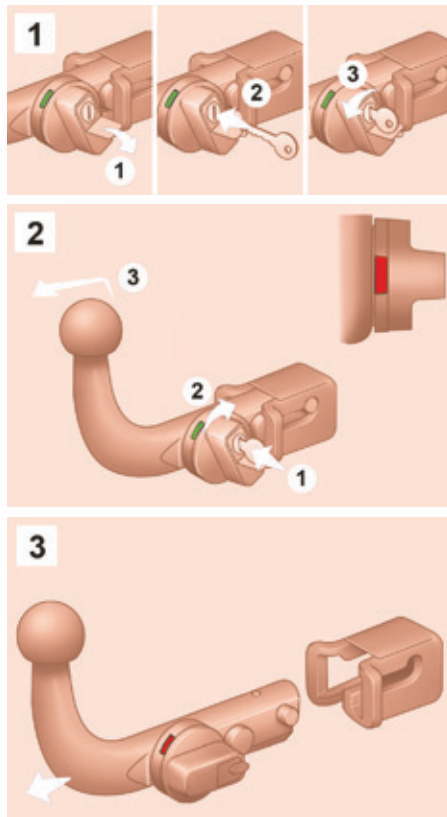

Entretien

Le fonctionnement correct n'est possible que si le col de cygne et son support restent propres.

Avant de nettoyer le véhicule avec un jet à haute pression, le col de cygne doit être déposé et l'obturateur inséré dans le support.

Équipements

AUTRES ACCESSOIRES

Ces accessoires et pièces, après avoir été testés et approuvés en fiabilité et en sécurité, sont tous adaptés à votre véhicule. Un large choix référencé et pièces d'origine est proposé.

Une autre gamme est également disponible et structurée autour du confort, des loisirs et de l'entretien :

Alarme anti-intrusion, graver les vitres, trousse à pharmacie, gilet haute sécurité, aide au stationnement avant et arrière, triangle de présignalisation, vis antivol de jantes en aluminium ...

Housses de siège compatibles airbags pour siège avant, banquette, tapis caoutchouc, tapis moquette, chaînes neige, stores, porte-vélo sur volet arrière, ...

Pour éviter toute gêne sous les pédales :

- veillez au bon positionnement du tapis et de ses fixations,
- ne superposez jamais plusieurs tapis.

Autoradios, kit mains-libres, haut-parleurs, changeur CD, navigation, USB Box, Kit vidéo, ...

Quelque soit le matériel audio et télématique proposé sur le marché, les contraintes techniques liées à la monte d'un équipement de ces familles de produits nécessitent la prise en compte des spécificités du matériel et leurs compatibilités avec les capacités de l'équipement de série de votre véhicule. Veuillez vous renseigner au préalable auprès du réseau PEUGEOT.

Masses maxi sur barres

- Barres transversales sur longitudinales : 75 Kg (ces barres ne sont pas compatibles avec le toit Zénith).

Installation d'émetteurs de radiocommunication

Avant toute installation d'émetteurs de radiocommunication en post-équipement, avec antenne extérieure sur votre véhicule, nous vous conseillons de prendre contact avec un représentant de la marque PEUGEOT.

Le Réseau PEUGEOT vous communiquera les caractéristiques des émetteurs (bande de fréquence, puissance de sortie maximum, position antenne, conditions spécifiques d'installation) qui peuvent être montés, conformément à la Directive Compatibilité Électromagnétique Automobile (2004/104/CE).

Bavettes avant, bavettes arrière, roues aluminium 15/17 pouces, habillage passage de roues, volant cuir, ...

Liquide lave-vitre, produits de nettoyage et d'entretien intérieur et extérieur, ampoules de rechange, ...

 La pose d'un équipement ou d'un accessoire électrique non référencé par Automobiles PEUGEOT, peut entraîner une panne du système électronique de votre véhicule. Nous vous remercions de bien vouloir noter cette particularité et, vous conseillons de prendre contact avec un représentant de la Marque pour vous faire présenter la gamme des équipements ou accessoires référencés.

Selon les pays de commercialisation, les gilets haute sécurité, les triangles de présignalisation, les ampoules de rechange sont obligatoires à bord du véhicule.

PEUGEOT & TOTAL UN PARTENARIAT AU SERVICE DE LA PERFORMANCE !

En 2015, Peugeot signe son retour en Rally-Raid, l'une des disciplines automobiles les plus difficiles au monde. Pour obtenir les meilleures performances lors de ces épreuves, les équipes de Peugeot Sport ont choisi TOTAL QUARTZ pour la Peugeot 2008 DKR, un lubrifiant de haute technologie qui protège le moteur dans les conditions les plus extrêmes.

TOTALQUARTZ protège votre moteur contre les effets du temps.

TOTAL QUARTZ Ineo First est un lubrifiant très haute performance issu du travail conjoint des équipes R&D PEUGEOT et Total. Spécialement formulé pour les motorisations des véhicules PEUGEOT, sa technologie innovante permet de réduire significativement les émissions de CO₂ et de protéger efficacement votre moteur contre l'encrassement.





OUVERTURE DU CAPOT

À l'intérieur

Tirez vers vous la commande placée sous la planche de bord. Le capot moteur est déverrouillé.



À l'extérieur

Soulevez légèrement le capot en passant la main à plat, paume vers le bas afin de vous faciliter l'accès à la palette.

De cette main, poussez la palette vers la gauche. Levez le capot.

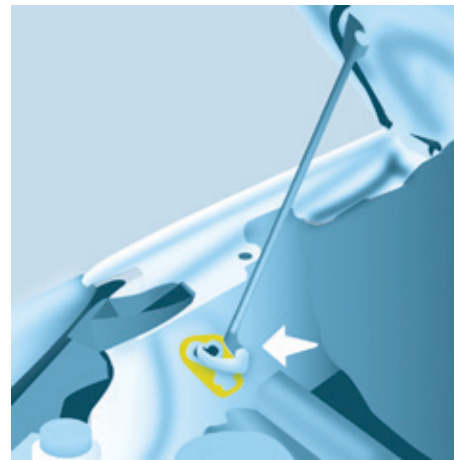

Béquille de capot

Fixez la béquille dans son logement, identifié par un sticker sur le côté tôlé gauche du véhicule, pour maintenir le capot ouvert.

Avant de fermer le capot, replacez la béquille dans son agrafe sans trop forcer.

Pour fermer

Abaissez le capot et lâchez-le en fin de course. Vérifiez le verrouillage du capot.

Évitez de manoeuvrer le capot par vent violent.

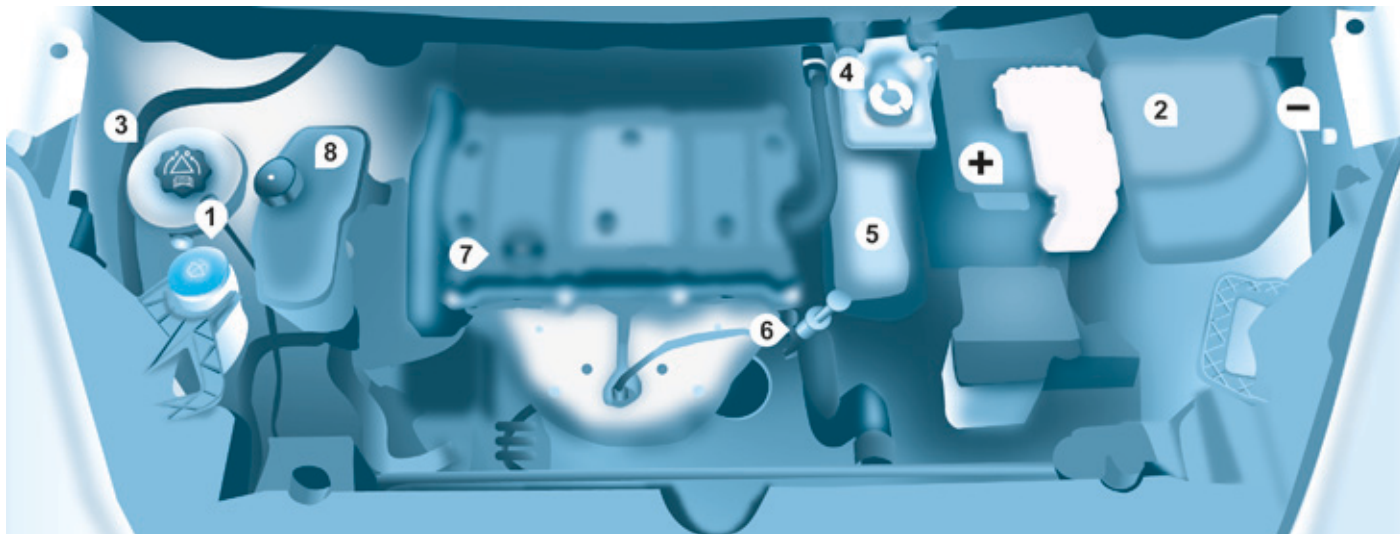

MOTEUR ESSENCE

Soyez vigilant pour toute intervention sous le capot moteur.

- | | | |
|--|---|--|
| 1. Réservoir du liquide lave-vitre avant. | 4. Réservoir du liquide de freins et d'embrayage. | 7. Remplissage de l'huile moteur. |
| 2. Boîte à fusibles. | 5. Filtre à air. | 8. Réservoir du liquide de direction assistée. |
| 3. Réservoir du liquide de refroidissement moteur. | 6. Jauge à huile manuelle. | |

i Connexions batterie :

- + Point métallique positif.
- Point métallique négatif (masse).

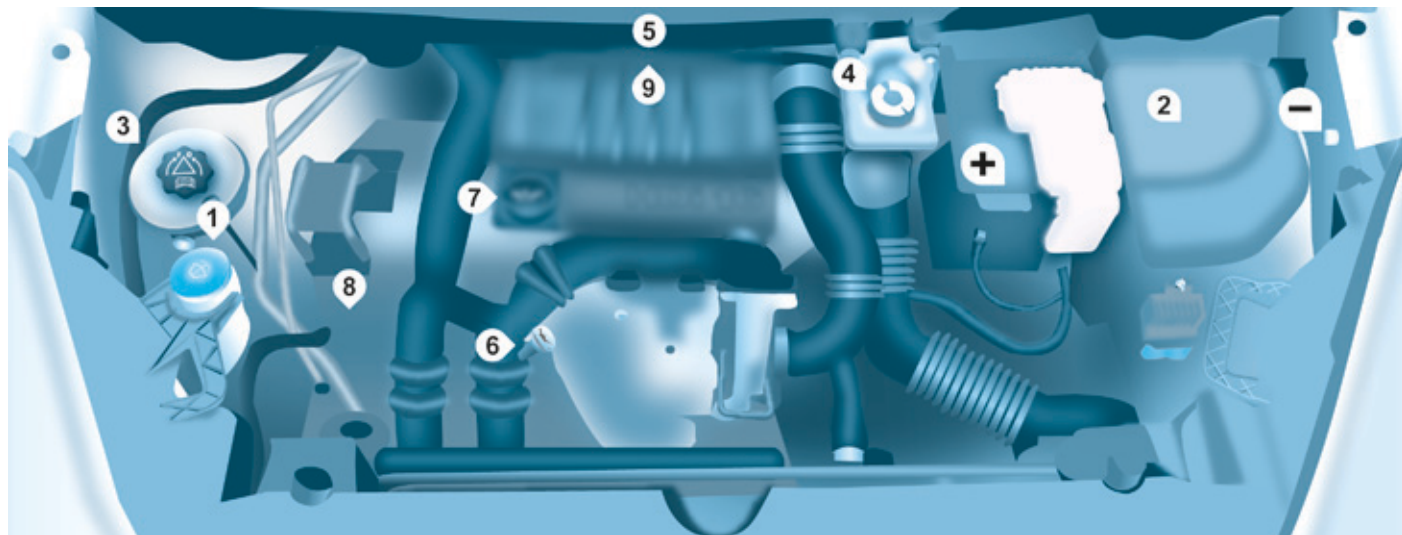

MOTEUR DIESEL

Soyez vigilant pour toute intervention sous le capot moteur.

- | | | |
|--|---|--|
| 1. Réservoir du liquide lave-vitre avant. | 4. Réservoir du liquide de freins et d'embrayage. | 8. Réservoir du liquide de direction assistée. |
| 2. Boîte à fusibles. | 5. Filtre à air. | 9. Pompe de réamorçage (sauf moteur BlueHDi). |
| 3. Réservoir du liquide de refroidissement moteur. | 6. Jauge à huile manuelle. | |
| | 7. Remplissage de l'huile moteur. | |

i Connexions batterie :

- + Point métallique positif.
- Point métallique négatif (masse).

NIVEAUX

i Ces opérations sont de l'entretien usuel du bon état de marche de votre véhicule. Consultez les prescriptions dans le réseau PEUGEOT ou dans le carnet d'entretien et de garanties joint à la pochette contenant les documents de bord.

! Si vous devez démonter / remonter le cache style moteur, manipulez-le avec précaution pour ne pas détériorer les clips de fixation.

Niveau d'huile

Il est recommandé d'effectuer ce contrôle tous les 5 000 km et de faire des appoints entre deux vidanges, si nécessaire.

Le contrôle se fait véhicule horizontal, moteur froid, à l'aide de la jauge manuelle.

Jauge manuelle

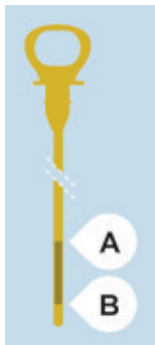

2 repères de niveau sur la jauge :

A = maxi.

Si vous dépassez ce repère, consultez le réseau PEUGEOT ou un atelier qualifié.

B = mini.

Ne jamais être en dessous de ce repère.

Pour préserver la fiabilité des moteurs et les dispositifs d'antipollution, l'utilisation d'additifs dans l'huile moteur est à proscrire.

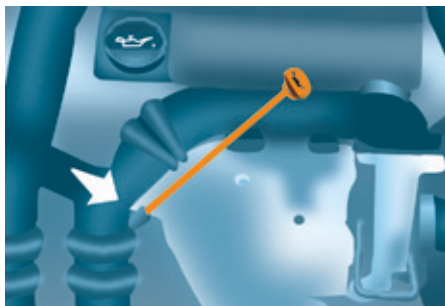

Vidange

A effectuer impérativement aux intervalles prévus conformément au plan d'entretien du constructeur. Consultez les prescriptions dans le réseau PEUGEOT.

Avant remplissage, sortez la jauge manuelle.

Contrôlez le niveau après le remplissage (ne jamais dépasser le maxi).

Revissez le bouchon du carter avant de refermer le capot.

Choix du grade de viscosité

Dans tous les cas, l'huile choisie devra répondre aux exigences conformément au plan d'entretien du constructeur.



Niveau du liquide de freins

Le remplacement est à effectuer impérativement aux intervalles prévus, conformément au plan d'entretien du constructeur.

Utilisez les fluides recommandés par le constructeur, répondant aux Normes DOT4.

Le niveau doit se situer entre les repères MINI et MAXI situés sur le réservoir.

La nécessité de rajouter fréquemment du liquide indique une défaillance à faire contrôler au plus tôt par le réseau PEUGEOT ou par un atelier qualifié.

Témoins

+ La vérification par les témoins du combiné est traitée en rubrique 3, partie "Poste de conduite".

Niveaux

Niveau du liquide de refroidissement

Utilisez exclusivement le liquide recommandé par le constructeur.

Dans le cas contraire, vous risquez d'endommager gravement votre moteur.

Lorsque le moteur est chaud, la température du liquide de refroidissement est régulée par le moto-ventilateur. Celui-ci peut fonctionner contact coupé ; de plus le circuit de refroidissement étant sous pression, attendez au moins une heure après l'arrêt du moteur pour intervenir.

Afin d'éviter tout risque de brûlure, dévissez le bouchon d'1/4 de tour pour laisser retomber la pression. Lorsque la pression est retombée, retirez le bouchon et complétez le niveau avec du liquide de refroidissement.

La nécessité de rajouter fréquemment du liquide indique une défaillance à faire contrôler au plus tôt par le réseau PEUGEOT.

Complément

Le niveau doit se situer entre les repères MINI et MAXI situés sur la vase d'expansion. Si le complément est supérieur à 1 litre, faites vérifier le circuit par le réseau PEUGEOT ou par un atelier qualifié.

Niveau du liquide de direction assistée

Véhicule à plat et moteur froid.

Dévissez le bouchon solidaire de la jauge et vérifiez le niveau qui doit se situer entre les repères MINI et MAXI.

Niveau du liquide lave-vitre et lave-projecteurs

Pour une qualité optimale de nettoyage et pour votre sécurité, nous vous conseillons d'utiliser les produits de la gamme PEUGEOT.

Pour assurer un nettoyage optimal et éviter le gel, la mise à niveau ou le remplacement de ce liquide ne doit pas être effectué avec de l'eau.

Contenance du réservoir de lave-vitre : environ 3 litres.

Si votre véhicule est équipé de lave-projecteurs, la contenance du réservoir est de 6 litres.



Niveau d'additif gasoil (Diesel avec filtre à particules)

Le niveau mini de cet additif vous est indiqué par l'allumage du témoin de service, accompagné d'un signal sonore et d'un message sur l'écran.

Quand il se produit moteur tournant, cela est dû à un début de saturation du filtre à particules (conditions de roulage de type urbain exceptionnellement prolongées : vitesse réduite, longs embouteillages, ...).

Afin de régénérer le filtre, il est conseillé de rouler dès que possible, quand les conditions de circulation le permettent, à une vitesse de 60 km/h ou plus pendant au moins cinq minutes (jusqu'à la disparition du message et l'extinction du témoin de service).

Lors de la régénération du filtre à particules, des bruits de relais peuvent apparaître sous la planche de bord.

Si le message reste affiché et si le témoin de service reste allumé, consultez le réseau PEUGEOT ou un atelier qualifié.

Complément

La mise à niveau de cet additif doit impérativement et rapidement être effectuée par le réseau PEUGEOT ou par un atelier qualifié.

Produits usagés

Évitez tout contact prolongé de l'huile usagée avec la peau.

Le liquide de frein est nocif pour la santé et très corrosif.

Ne jetez pas l'huile usagée, le liquide de frein ou le liquide de refroidissement dans les canalisations d'évacuation ou sur le sol, mais dans les containers dédiés à cet usage dans le réseau PEUGEOT.

CONTRÔLES

Batterie

À l'approche de la période estivale ou hivernale, faites vérifier votre batterie par le réseau PEUGEOT ou par un atelier qualifié.

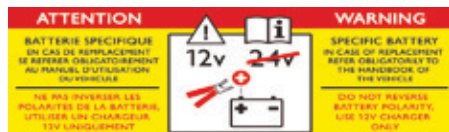

Plaquettes de freins

L'usure des freins dépend du style de conduite, en particulier pour les véhicules utilisés en ville, sur courtes distances. Il peut être nécessaire de faire contrôler l'état des freins, même entre les révisions du véhicule.

Hors fuite dans le circuit, une baisse du niveau du liquide de frein indique une usure des plaquettes de freins.

État d'usure des disques / tambours de freins

Pour toute information relative à la vérification de l'état d'usure des disques / tambours de freins, consultez le réseau PEUGEOT.

Frein de stationnement

Une trop grande course du frein de stationnement ou la constatation d'une perte d'efficacité de ce système impose un réglage même entre deux révisions.

Faites vérifier ce système par le réseau PEUGEOT ou par un atelier qualifié.

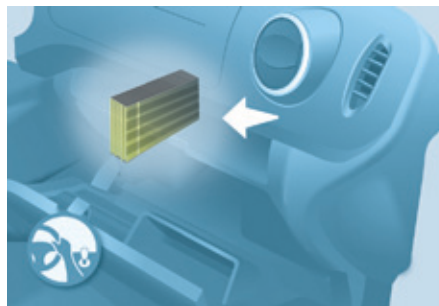

Filtre à charbon et filtre habitacle

Une trappe d'accès permet de changer les filtres.

Le filtre à charbon permet un filtrage permanent et performant des poussières.

Le filtre habitacle qui se trouve encrassé peut détériorer les performances du système d'air conditionné et générer des odeurs indésirables.

Nous vous recommandons de privilégier un filtre habitacle combiné. Grâce à son second filtre actif spécifique, il contribue à la purification de l'air respiré par les occupants et à la propreté de l'habitacle (réduction des symptômes allergiques, des mauvaises odeurs et des dépôts gras).

Reportez-vous au carnet d'entretien et de garanties pour connaître la périodicité de remplacement de ces éléments.

En fonction de l'environnement (atmosphère poussiéreuse...) et de l'utilisation du véhicule (conduite urbaine...), changez-les si nécessaire deux fois plus souvent.

Filtre à huile

Remplacez périodiquement la cartouche suivant la préconisation du plan d'entretien du constructeur.

Filtre à particules (Diesel)

L'entretien du filtre à particules doit impérativement être effectué par le réseau PEUGEOT.

Lors d'accélération après un roulage prolongé du véhicule à très basse vitesse ou au ralenti, vous pouvez exceptionnellement constater des émissions de vapeur d'eau à l'échappement. Cette vapeur d'eau est sans conséquence sur le comportement du véhicule et sur l'environnement.

Contrôles

Purge de l'eau contenue dans le filtre à gazole



Si ce témoin s'allume, purgez le filtre. Sinon, purgez régulièrement à chaque vidange moteur.

Pour évacuer l'eau, desserrez la vis de purge située sur le filtre.

Opérez jusqu'à l'écoulement complet de l'eau dans le tuyau transparent, puis resserrez la vis de purge.

i Les moteurs HDi font appel à une technologie avancée. Toute intervention nécessite une qualification particulière que vous garantit le réseau PEUGEOT.

Suivant destination.

Boîte de vitesses manuelle

Faites contrôler le niveau suivant le plan d'entretien du constructeur.

Du bon usage

N'utilisez que des produits recommandés par PEUGEOT ou des produits de qualité et de caractéristiques équivalentes.

Afin d'optimiser le fonctionnement d'organes aussi importants que le circuit de freinage, PEUGEOT sélectionne et propose des produits bien spécifiques.

i Afin de ne pas endommager les organes électriques, il est fortement déconseillé d'utiliser le lavage à haute pression pour nettoyer le compartiment moteur.

Après un lavage du véhicule, de l'humidité ou, en hiver, du givre peut se former sur les disques et les plaquettes de frein : l'efficacité du freinage peut être diminuée. Effectuez de légères manoeuvres de freinage pour sécher et dégivrer les freins.

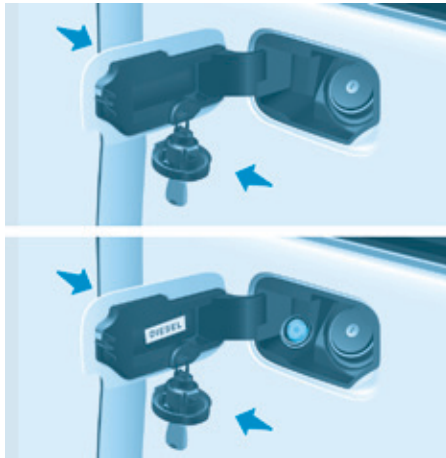

REPLISSAGE DU RÉSERVOIR

Niveau mini carburant



Lorsque le niveau mini du réservoir est atteint, ce témoin s'allume.

Au premier allumage, il vous reste **environ 8 litres**, selon votre style de conduite et votre motorisation.

Faites absolument un complément de carburant pour éviter la panne.

Ne jamais rouler jusqu'à la panne au risque d'endommager les systèmes d'antipollution et d'injection.

Remplissage

Le remplissage en carburant doit se faire **moteur à l'arrêt**.

- Ouvrez la trappe à carburant.
- Introduisez la clé, puis tournez d'un quart de tour.
- Retirez le bouchon et accrochez-le à la patte, située sur la face intérieure de la trappe.

Une étiquette collée à l'intérieur de la trappe vous rappelle le type de carburant à utiliser.

Le complément en carburant doit être supérieur à 5 litres pour être pris en compte par la jauge à carburant.

L'ouverture du bouchon peut déclencher un bruit d'aspiration d'air. Cette dépression, tout à fait normale, est provoquée par l'étanchéité du circuit de carburant.

Quand vous effectuez le plein du réservoir, n'insistez pas au-delà de la 3^{ème} coupure du pistolet. Ceci pourrait engendrer des dysfonctionnements.

La capacité du réservoir est d'environ 60 litres.

- Après remplissage du réservoir, verrouillez le bouchon et refermez la trappe.

! Lors du remplissage, un système mécanique empêche l'ouverture de la porte latérale gauche.

Trappe à carburant ouverte, veillez à ce que personne ne tente de coulisser cette porte.

Après avoir fermé la trappe, la porte latérale coulissante peut se bloquer, poussez la porte pour la fermer puis l'ouvrir.

Carburant utilisé pour les moteurs essence

SP95
E10

SP98

Les moteurs essence sont compatibles avec les biocarburants essence du type E10 (contenant 10% d'éthanol), conformes aux normes européennes EN 228 et EN 15376.

Les carburants du type E85 (contenant jusqu'à 85% d'éthanol) sont exclusivement réservés aux seuls véhicules commercialisés pour l'utilisation de ce type de carburant (véhicules BioFlex). La qualité de l'éthanol doit respecter la norme européenne EN 15293.

Carburant

Carburant utilisé pour les moteurs Diesel



Les moteurs Diesel sont compatibles avec les biocarburants conformes aux standards actuels et futurs européens pouvant être distribués à la pompe :

- Gazole respectant la norme EN590 en mélange avec un biocarburant respectant la norme EN14214,
- Gazole respectant la norme EN16734 en mélange avec un biocarburant respectant la norme EN14214 (incorporation possible de 0 à 10% d'Ester Méthylique d'Acide Gras),
- Gazole paraffinique respectant la norme EN15940 en mélange avec un biocarburant respectant la norme EN14214 (incorporation possible de 0 à 7% d'Ester Méthylique d'Acide Gras).

L'utilisation de carburant B20 ou B30 respectant la norme EN16709 est possible avec votre moteur Diesel. Toutefois, cette utilisation, même occasionnelle, nécessite l'application stricte des conditions particulières d'entretien, appelées "Roulages sévères". Pour plus d'informations, consultez le réseau PEUGEOT ou un atelier qualifié.

L'utilisation de tout autre type de (bio)carburant (huiles végétales ou animales pures ou diluées, fuel domestique...) est formellement prohibée (risques d'endommagement du moteur et du circuit de carburant). Seule l'utilisation d'additifs carburants Diesel respectant la norme B715000 est autorisée.

CIRCUIT DE CARBURANT NEUTRALISÉ

En cas de choc important, un dispositif coupe automatiquement l'alimentation du carburant au moteur.



Le clignotement de ce témoin est accompagné d'un message sur l'écran.

Vérifiez l'absence d'odeur et de fuite de carburant à l'extérieur du véhicule et rétablissez l'alimentation :

- coupez le contact (position STOP),
- retirez la clé de contact,
- remettez la clé de contact,
- mettez le contact et démarrez.

POMPE DE RÉAMORÇAGE DIESEL

En cas de panne de carburant, il est nécessaire de réamorcer le circuit.

Autres moteurs HDI

- Remplissez le réservoir de carburant avec au moins cinq litres de gazole.
- Actionnez la pompe manuelle de réamorçage, située sous le capot moteur sous le cache de protection.
- Actionnez le démarreur jusqu'à la mise en route du moteur.

Moteur BlueHDI

- Remplissez le réservoir de carburant avec au moins cinq litres de gazole.
- Mettez le contact (sans mettre en route le moteur).
- Attendez 6 secondes environ et coupez le contact.
- Répétez l'opération 10 fois.
- Actionnez le démarreur pour mettre en route le moteur.

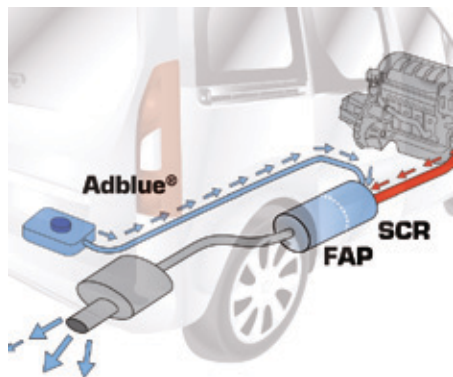

BLUEHDI ET ADBLUE®

Technologie SCR

Le BlueHDI a pour objectif de réduire jusqu'à 90% l'émission des NOx (oxydes d'azote) dans l'air grâce à un dispositif qui permet de transformer les NOx en vapeur d'eau et en azote dans un catalyseur dédié, le système SCR (Selected Catalytic Reduction).

Cet objectif répond aux normes d'émission "Euro 6" adoptées par l'Union Européenne en vue de limiter les rejets polluants des moteurs à combustion.

La technologie SCR qui équipe les moteurs BlueHDI nécessite l'injection d'AdBlue® dans la ligne d'échappement.

L'AdBlue® est la Marque commerciale de la solution, nécessaire au fonctionnement du SCR.



Les véhicules BlueHDI sont équipés d'un réservoir spécifique d'AdBlue® d'une **capacité de 17 litres**.

Il est doté d'une goulotte extérieure qui est située à gauche du bouchon de réservoir à carburant et fermée par un **bouchon bleu**.

Le remplissage du réservoir AdBlue® pourra être effectué à l'aide de bidons de 5 ou 10 litres ou de flacons de 1,89 litre ou encore lors de votre passage en station-service, équipée de pompe spécifique AdBlue® pour véhicules légers.

ⓘ Le cas échéant cette opération pourra être effectuée lors de votre passage dans le réseau PEUGEOT ou dans un atelier qualifié.

Attention, les pompes à fort débit, adaptées exclusivement aux réservoirs des camions et autocars qui équipent certaines stations-services, ne conviennent pas aux véhicules particuliers, ni aux véhicules utilitaires légers.

N'utilisez jamais ces pompes.



Remplissage du réservoir d'AdBlue®

Pour les véhicules légers, des bidons de 5 ou 10 litres et des flacons de 1,89 litre (1/2 gallon) sont commercialisés dans le réseau PEUGEOT, en attendant qu'il soit équipé de pompes de distribution d'AdBlue®.

Lorsque vous souhaitez réaliser vous-même le remplissage du réservoir AdBlue®, assurez-vous que vous détenez un tuyau de remplissage adapté, fourni ou non avec le bidon.

Du bon usage

Quand la réserve du liquide AdBlue® contenu dans le réservoir est suffisante, aucune information ne s'affiche.

En revanche, dès que la réserve de liquide contenue dans le réservoir atteint le seuil de 2 400 km (1 500 miles) restant à parcourir, vous êtes averti par différents signaux temporaires (témoin, message, signal sonore) qui s'intensifient au fur et à mesure des kilomètres parcourus, jusqu'à devenir permanents.

Au fur et à mesure des kilomètres parcourus, la réserve diminuant, les alertes s'intensifient et le message devient permanent.

Quand le réservoir d'AdBlue® est vide, le redémarrage devient impossible. Il est fortement conseillé de ne pas attendre les alertes successives pour faire l'appoint en liquide AdBlue® et de faire un complément dans les meilleurs délais.



Indicateurs d'autonomie

Règles et affichage des alertes

Différents niveaux d'alerte se déclenchent en fonction du seuil d'autonomie restant.

Vous serez informé à chaque palier kilométrique atteint et les alertes iront crescendo de temporaires à permanentes.

- Le 1^{er} seuil se déclenche à une autonomie restante de 2 400 km (1 500 miles).
- Le 2^{ème} à une autonomie restante de 600 km (350 miles).
- Jusqu'à 0 km où il vous sera impossible de redémarrer après un arrêt.



 Pour en savoir plus sur les affichages et témoins, reportez-vous à la rubrique 3, partie "Poste de conduite".

Autonomie de roulage



Appuyez sur ce bouton pour un affichage momentané.

Avec l'écran tactile :

-  - sélectionnez le menu "Aide à la conduite",
-  - sélectionnez "Diagnostic",
- CHECK** - sélectionnez CHECK.

Au-delà de 5 000 km (3 100 miles), la valeur n'est pas précisée.

Autonomie supérieure à 2 400 km (1 500 miles)

Rien à signaler.

Autonomie inférieure à 2 400 km (1 500 miles) et supérieure à 600 km (350 miles)



Dès que le seuil des 2 400 km est atteint, le témoin UREA s'allume et temporairement le message d'autonomie s'affiche.

L'alerte se répètera à chaque palier de 300 km (200 miles) parcourus jusqu'au seuil d'alerte suivant.

À chaque mise du contact, l'alerte sera émise avec émission d'un signal sonore.

AdBlue®

Autonomie inférieure à 600 km (350 miles) et supérieure à 0 km



Dès que le seuil des 600 km est atteint, le témoin UREA clignote, le témoin Service s'allume, accompagnés d'un message sur l'autonomie de roulage.

L'alerte se répètera toutes les 30 secondes avec actualisation de l'autonomie restante à chaque palier de 50 km (30 miles) parcourus.

À chaque mise du contact, l'alerte sera émise avec émission d'un signal sonore.

À 0 km le dispositif réglementaire, installé dans le véhicule, vous empêchera le démarrage.

Éviter d'atteindre le niveau d'autonomie 0 km !

L'alerte se répètera en roulant, tant que le niveau d'AdBlue® n'aura pas été complété suffisamment.

Sans un appoint de liquide dans le réservoir spécifique, vous risquez l'immobilisation du véhicule.

Démarrage interdit, panne liée au manque d'AdBlue® dans le réservoir

Le niveau 0 de liquide est atteint.

Le niveau des rejets polluants de votre véhicule n'est plus conforme à la réglementation "Euro 6" et le moteur ne démarrera pas.

Pour pouvoir **redémarrer** le véhicule, vous devez faire un complément d'AdBlue® de **4 litres** minimum.

- Versez le contenu dans le réservoir (par la goulotte avec le bouchon bleu).
- Mettez le contact sans démarrer.
- Attendez 10 secondes avant de démarrer le moteur.

 Ou adressez-vous au réseau PEUGEOT ou à un atelier qualifié.

 Par la suite, faites un remplissage complémentaire du réservoir dont la capacité est de **17 litres**.

Dysfonctionnement du SCR

Détection



Les témoins UREA, Service et Autodiagnostic moteur s'allument.

À chaque mise du contact, le signal sonore et un message confirment un défaut d'antipollution.

S'il s'agit d'un défaut temporaire, l'alerte disparaît dès que le niveau des émissions polluantes d'échappement redevient conforme à la norme.

 En revanche, après 50 km (30 miles) parcourus avec l'alerte permanente des témoins allumés, la défaillance est confirmée.

Un dispositif d'antidémarrage du moteur sera activé automatiquement au-delà de 1 100 km (700 miles) parcourus depuis cette confirmation.

Dès que possible, adressez-vous au réseau PEUGEOT ou à un atelier qualifié.

Défaillance confirmée

En plus des signaux précédents, le témoin UREA clignote et l'autonomie autorisée sera affichée en kilomètres (miles).

L'alerte toutes les 30 secondes sera reprise avec actualisation de l'autonomie par palier de 50 km.

Dès que possible, adressez-vous au réseau PEUGEOT ou à un atelier qualifié.

Vous risquez de ne plus pouvoir redémarrer le véhicule.

Démarrage interdit, à l'issue des 1 100 km (700 miles)



A chaque tentative de démarrage, l'alerte est activée et le message "Défaut antipollution : Démarrage interdit" s'affiche.

Remplissage / Appoints en AdBlue®

Précautions à suivre

Utilisez uniquement de l'AdBlue® conforme à la norme ISO 22241.

Le liquide AdBlue® est une solution à base d'urée.

Ce liquide est ininflammable, incolore et inodore.

À conserver dans un endroit frais.



Bidon (5 ou 10 l), flacon (1,89 l) d'AdBlue®

Veillez vérifier la validité de la date de péremption.

Lisez les consignes figurant sur l'étiquette.

Assurez-vous que vous détenez un tuyau de remplissage adapté, fourni ou non avec le bidon.

I En cas de coulures, essuyez le pourtour de l'embouchure du réservoir à l'aide d'un chiffon humide.

En cas de projections de liquide AdBlue®, rincez immédiatement à l'eau froide, ou essuyez-vous à l'aide d'un chiffon humide propre.

Si le liquide s'est cristallisé, éliminez-le à l'aide d'une éponge et de l'eau chaude.



Remplir

Assurez-vous que le véhicule est stationné sur une surface plane et horizontale.

Versez le contenu du bidon / flacon dans le réservoir dédié.

Après le remplissage du réservoir d'AdBlue®, respectez les règles suivantes :

- Mettez le contact sans démarrer.
- Attendez 10 secondes avant de démarrer le moteur.

i Ne jetez pas le bidon / flacon d'AdBlue® vide avec les ordures ménagères.

Déposez-le dans un container identifié à cet usage ou rappez-le dans votre point de vente.

i Conservez l'AdBlue® hors de portée des enfants, dans son flacon d'origine.

Ne transvasez jamais l'AdBlue® dans un autre récipient : il perdrait ses qualités de pureté.

Ne diluez jamais le liquide avec de l'eau.

Ne versez jamais le liquide dans le réservoir de gazole.

Recommandations de stockage

Ne stockez pas les bidons / flacons d'AdBlue® dans votre véhicule.

Gel de l'AdBlue®

L'AdBlue® gèle en-deçà de -11°C ($12,2^{\circ}\text{F}$) environ et se dégrade à partir de 25°C (77°F).

Il est recommandé de stocker les bidons / flacons dans un endroit frais et à l'abri d'une exposition directe au rayonnement solaire.

Dans ces conditions, le liquide peut être conservé au moins un an.

Le liquide qui a gelé peut être utilisé, une fois dégelé, à l'air ambiant.

i Le système SCR comporte un dispositif de réchauffage du réservoir d'AdBlue® vous assurant le fonctionnement du véhicule dans des conditions normales.

Dans des situations exceptionnelles comme le maintien du véhicule à des températures toujours inférieures à -15°C (5°F) sur une longue période, l'alerte de défaut d'antipollution peut être liée au gel de l'AdBlue®.

Garez votre véhicule dans un local plus tempéré pendant quelques heures jusqu'au retour à la matière liquide de l'AdBlue®.

L'extinction de l'alerte antipollution n'est pas immédiate, elle interviendra après plusieurs kilomètres de roulage.

BATTERIE

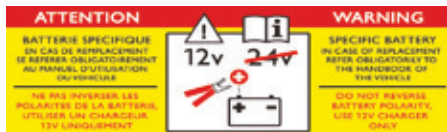

i La présence de cette étiquette indique l'utilisation d'une batterie au plomb 12 V de technologie et de caractéristiques spécifiques, qui nécessite, en cas de débranchement ou de remplacement, une intervention du réseau PEUGEOT ou d'un atelier qualifié.

Le non-respect de ces consignes risque d'entraîner une usure prématurée de la batterie.

Après le remontage de la batterie, le Stop & Start ne sera actif qu'après une durée de quelques heures, dépendant des conditions climatiques et de l'état de charge de la batterie (jusqu'à environ 8 heures).

La recharge de la batterie du Stop & Start ne nécessite pas de débranchement.

Pour recharger la batterie avec un chargeur de batterie

- Débranchez la batterie.
- Respectez les instructions d'utilisation données par le fabricant du chargeur.
- Rebranchez en commençant par la borne (-).
- Vérifiez la propreté des bornes et des cosses. Si elles sont couvertes de sulfate (dépôt blanchâtre ou verdâtre), démontez-les et nettoyez-les.

Pour démarrer à partir d'une autre batterie

- Connectez le câble rouge aux bornes (+) des deux batteries.
- Connectez une extrémité du câble vert ou noir à la borne (-) de la batterie additionnelle.
- Connectez l'autre extrémité du câble vert ou noir sur un point de masse du véhicule en panne, le plus loin possible de la batterie.
- Actionnez le démarreur, laissez tourner le moteur.
- Attendez le retour au ralenti et débranchez les câbles.

i Il est conseillé, lors d'un arrêt prolongé de plus d'un mois, de débrancher la batterie.

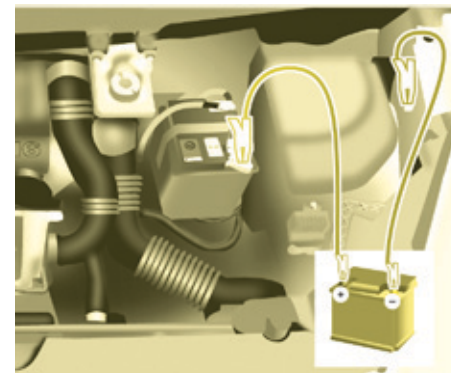

Avant de procéder au débranchement de la batterie, vous devez attendre 2 minutes après la coupure du contact. Ne débranchez pas les cosses quand le moteur tourne.

Ne rechargez pas les batteries sans avoir débranché les cosses.

Après tout rebranchement de la batterie, mettez le contact et attendez 1 minute avant de démarrer, afin de permettre l'initialisation des systèmes électroniques. Toutefois, si après cette manipulation de légères perturbations subsistent, consultez le réseau PEUGEOT ou un atelier qualifié.

Après un changement de lampes, attendez environ 3 minutes pour rebrancher la batterie.

MODE ÉCONOMIE

Après l'arrêt du moteur, clé en position contact, certaines fonctions (essuie-vitre, lève-vitres, plafonniers, autoradio, etc...) ne sont utilisables que pendant une durée cumulée de trente minutes, afin de ne pas décharger la batterie.

Une fois ces trente minutes passées, les fonctions actives sont mises en veille et le témoin batterie clignote accompagné d'un message sur l'écran.

Pour retrouver l'usage immédiat de ces fonctions, il faut procéder au démarrage du moteur et le laisser tourner quelques instants.

Le temps dont vous disposerez alors sera le double du temps de mise en route du moteur. Néanmoins, ce temps sera toujours compris entre cinq et trente minutes.



Une batterie déchargée ne permet pas le démarrage du moteur.

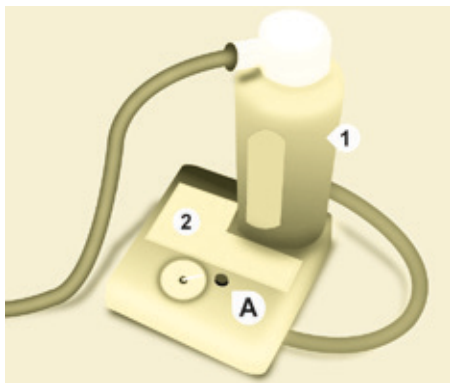

KIT DE DÉPANNAGE DE PNEUMATIQUE

L'outillage se situe dans un rangement sous siège avant.

Le véhicule, livré avec le kit de dépannage provisoire de pneumatique, n'est pas équipé de roue de secours ni de son outillage (cric, manivelle, ...).

Le kit de dépannage provisoire de pneumatique est composé d'un compresseur et d'un flacon (contenant un produit de colmatage).

Utilisation du kit

- Cochez sur l'autocollant de limitation de vitesse, la roue dégonflée, puis collez-le sur le volant du véhicule pour vous rappeler qu'une roue est en usage temporaire.
- Clippez le flacon 1 sur le compresseur 2.
- Raccordez le flacon 1 à la valve du pneu à réparer.
- Veillez à bien dérouler le tuyau du compresseur, avant de le raccorder au flacon.
- Connectez le fil électrique à l'une des prises 12V du véhicule.
- Mettez en route le compresseur en appuyant sur le bouton A jusqu'à ce que la pression de pneumatique atteigne 2,0 bars. Si vous ne parvenez pas à atteindre cette pression, le pneumatique n'est pas réparable.
- Retirez et rangez le compresseur.
- Roulez immédiatement, pendant quelques kilomètres, à vitesse réduite, afin de colmater la crevaison.
- Ajustez la pression à l'aide du compresseur suivant la préconisation du véhicule et vérifiez que la fuite est bien colmatée (plus aucune perte de pression).
- Roulez à vitesse réduite (80 km/h). Le pneu doit être examiné et réparé par un professionnel dès que possible.

Après utilisation, le flacon peut être rangé dans un sachet plastique, fourni dans le kit, pour ne pas salir votre véhicule avec des traces de liquide.

! Attention, le produit de colmatage est nocif en cas d'ingestion et irritant pour les yeux.

À tenir hors de portée des enfants.

Après utilisation, ne jetez pas le flacon dans la nature, rappez-le dans le réseau PEUGEOT ou à un organisme chargé de sa récupération.

Le flacon est disponible dans le réseau PEUGEOT.

Changer une roue

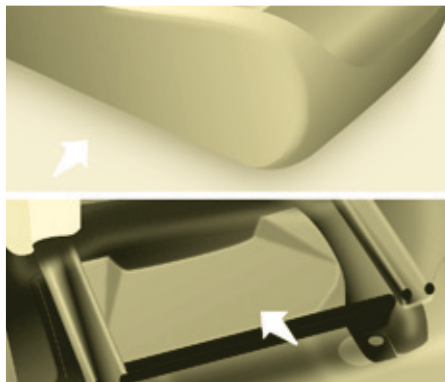

CHANGER UNE ROUE

1. Stationnement du véhicule

- Assurez-vous impérativement que les occupants sont sortis du véhicule et situés dans une zone garantissant leur sécurité.
- Dans la mesure du possible, immobilisez le véhicule sur un sol horizontal, stable et non glissant.
- Serrez le frein de stationnement, coupez le contact et engagez la première ou la marche arrière.

- Placez la cale sous la roue diagonalement opposée à celle à remplacer.

Lorsque le véhicule est équipé d'un attelage ; il est parfois nécessaire de lever légèrement le véhicule pour faciliter la sortie de la roue de secours de son panier.

Dans certaines conditions de terrain et/ou de charges transportées importantes, faites appel au réseau PEUGEOT ou à un atelier qualifié.

Le cric et l'ensemble de l'outillage sont spécifiques à votre véhicule. Ne les utilisez pas pour d'autres usages.



2. Outils

L'outillage se situe dans un rangement fermé par une trappe sous un siège avant.

- Si nécessaire, avancez le siège pour accéder au rangement par l'arrière.
- Retirez la trappe, puis sortez le cric et le support d'outillage.
- Extrayez les outils nécessaires du support.

1. Cric.
2. Manivelle démonte-roue.
3. Cale.
4. Clé pour barres de Toit Zénith et feux arrière.
5. Démonte-enjoliveur de roues aluminium.
6. Anneau de remorquage.

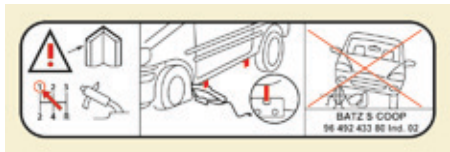



3. Roue de secours

- Ouvrez les portes arrière pour accéder à la roue de secours.
- Dévissez la vis avec la manivelle démonte-roue jusqu'à descendre le panier au maximum.
- Dégagez le panier du crochet et placez la roue de secours près de la roue à remplacer.

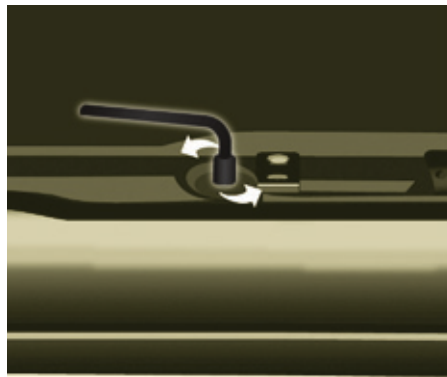

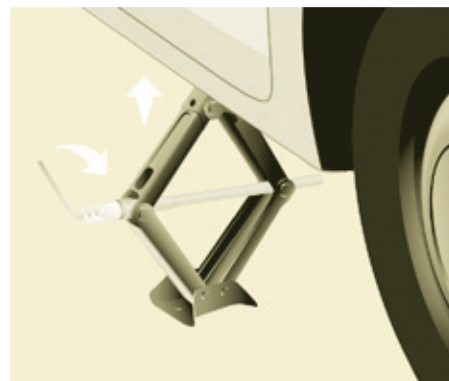
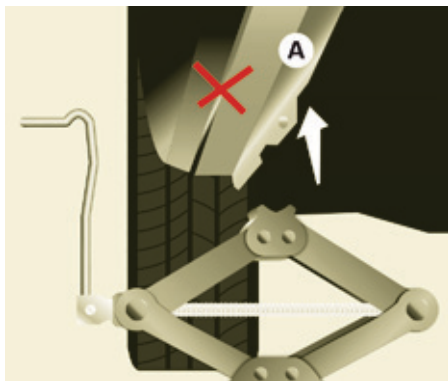

4. Démontage de la roue crevée

- Dégagez l'enjoliveur.
- Débloquez les vis de roue et amorcez le dévissage.
- Positionnez la semelle du cric au sol et assurez-vous que celle-ci est à l'aplomb de l'emplacement avant ou arrière prévu sur le soubassement, le plus proche de la roue à changer.
- Déployez le cric jusqu'à ce que sa tête vienne en contact de l'emplacement utilisé ; la zone d'appui **A** du véhicule doit bien s'insérer dans la partie centrale de la tête du cric.
- Levez le véhicule, jusqu'à laisser un espace suffisant entre la roue et le sol, pour mettre facilement ensuite la roue de secours (non crevée).
- Reprenez le dévissage complet de la roue.
- Retirez les vis et déposez la roue.

Veillez à ce que le cric soit bien stable, la semelle doit être bien en contact avec le sol, et bien à l'aplomb.

Si le sol est glissant ou meuble, le cric risque de déraiper ou de s'affaisser - Risque de blessure !

Veillez à positionner le cric uniquement aux emplacements prévus sous le véhicule, en vous assurant que la zone d'appui du véhicule est bien centrée sur la tête du cric.

Sinon, le véhicule risque d'être endommagé et/ ou le cric de s'affaisser - Risque de blessure !

Ne déployez le cric qu'après avoir amorcé le dévissage de la roue à changer, et une fois la cale en place sous la roue diagonalement opposée.

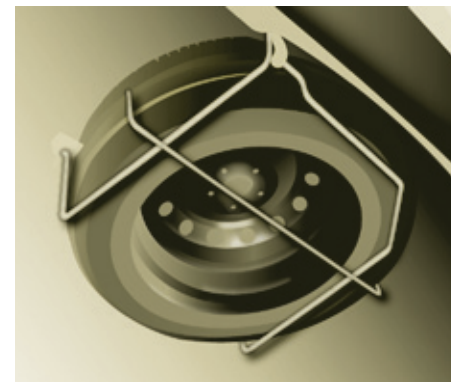
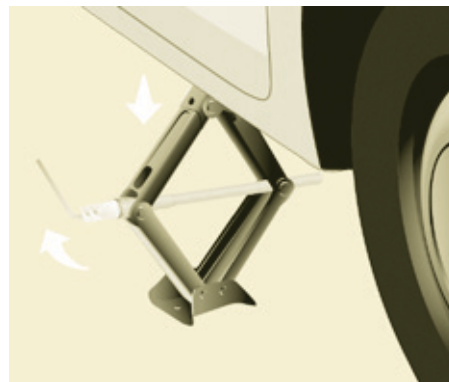

5. Montage de la roue de secours

- Mettez la roue en place sur le moyeu et amorcez le vissage à la main.
- Effectuez un premier serrage à l'aide de la manivelle démonte-roue.

- Redescendez complètement le véhicule en repliant le cric, puis dégagez-le.
- Serrez à nouveau les vis de roue avec la manivelle ; bloquez-les sans forcer.
- Remplacez la roue à réparer dans le panier.

- Raccrochez le panier au crochet, puis remontez le panier en revissant la vis avec la manivelle.
- Serrez à fond la vis, puis vérifiez que la roue est bien plaquée horizontalement contre le plancher.

Dans le cas contraire, renouvelez l'opération.

I Ne vous engagez jamais sous un véhicule levé par un cric (utilisez une chandelle).

N'utilisez jamais de visseuse à la place de la manivelle démonte-roue.

Changer une roue

6. Remontage de la roue réparée

Le remontage de la roue est le même que celui de l'étape 5 en n'oubliant pas de replacer l'enjoliveur de roue.

+ Rubrique 9, partie "Éléments d'identification" pour localiser l'étiquette des pneumatiques.

+ Rubrique 3, partie "Poste de conduite", chapitre "Détection de sous-gonflage" pour les recommandations après un changement d'une roue comprenant un capteur de détection de sous-gonflage.

i La roue de secours n'est pas conçue pour faire du roulage sur de longues distances, faites rapidement contrôler le serrage des vis et la pression de la roue de secours par le réseau PEUGEOT ou par un atelier qualifié.

Faites également réparer et remonter la roue d'origine au plus vite par le réseau PEUGEOT ou par un atelier qualifié.

MONTAGE DE L'ENJOLIVEUR SUR LA JANTE

La valve de la roue doit être centrée par rapport à l'encoche de l'enjoliveur.

Cette position est essentielle pour la bonne mise en place de l'enjoliveur sur la jante tôle. (En cas de mauvais indexage de la valve par rapport à l'encoche, le système anti-rotation sera en butée sur les têtes de vis et risque d'être abîmé si l'utilisateur persiste à monter l'enjoliveur dans cette mauvaise position).



- S'assurer que le bord en périphérie de l'enjoliveur ne se trouve pas enfoncé ou descendu dans la jante :

- Position du bord enjoliveur **conforme**.
- Position du bord enjoliveur **non conforme**.



- S'assurer du pré-clippage de toutes les pattes de fixation sauf la dernière (à l'opposé du passage de valve).



- Donner un coup sec avec la paume de la main sur la patte opposée à la valve (à l'endroit de la dernière patte de fixation ; toujours dans le sens de clippage).

I Vérifier la position de la valve de roue par rapport à l'anneau de l'enjoliveur de roue.



Position **non conforme** de la valve : au dessous de l'anneau.



Déformation du bord de l'enjoliveur au niveau de la valve, à cause du mauvais montage.



Position **conforme** de la valve : au dessus de l'anneau.

I Respecter le mode opératoire de montage de l'enjoliveur, afin d'éviter la cassure de la patte de fixation et la déformation sur la périphérie de l'enjoliveur de roue.

Pare-neige



PARE-NEIGE AMOVIBLE (OBTURATEUR)

Suivant destination, l'obturateur amovible pare-neige s'installe sur la partie basse du pare-chocs avant, pour éviter l'amoncellement de neige au niveau du ventilateur de refroidissement du radiateur.

i N'oubliez pas de retirer l'obturateur amovible pare-neige lorsque la température extérieure est supérieure à 10°C (pas de risque de chute de neige) ou si vous remorquez.

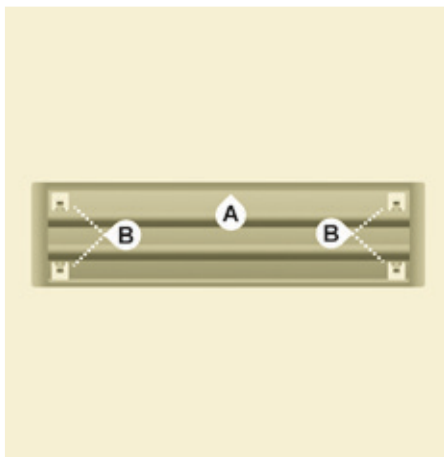

Montage

- Présentez l'obturateur amovible pare-neige en face de son pion de centrage **A** sur le pare-chocs avant.
- Mettez-le en place en appuyant au niveau de chaque clip **B** situé aux quatre coins.

Démontage

- Passez un tournevis au niveau du trou situé près de chacun des clips.
- Faites un mouvement de levier pour déclipper tour à tour les quatre clips **B**.

CHAÎNES À NEIGE

En conditions hivernales, les chaînes à neige améliorent la traction ainsi que le comportement du véhicule lors des freinages.



i Les chaînes à neige doivent être montées sur les roues motrices. Elles ne doivent pas être montées sur les roues de secours de type "galette".

Utilisez uniquement des chaînes conçues pour être montées sur le type de roues qui équipent votre véhicule :

Dimensions des pneumatiques d'origine	Taille de maillon max.
195/65 R15	9 mm
195/70 R15	
205/65 R15	
215/55 R16	
215/50 R17	

Pour plus d'informations sur les chaînes à neige, consultez le réseau PEUGEOT ou un atelier qualifié.

i Veuillez tenir compte de la réglementation spécifique à chaque pays pour l'utilisation des chaînes à neige et la vitesse maximale autorisée.

Conseils d'installation

- ☞ Si vous devez installer les chaînes pendant votre trajet, arrêtez votre véhicule sur une surface plane, en bord de route.
- ☞ Serrez le frein de stationnement et posez éventuellement des cales sous les roues pour éviter que votre véhicule ne glisse.
- ☞ Installez les chaînes en suivant les instructions fournies par le fabricant.
- ☞ Démarrez lentement et roulez quelques instants, sans dépasser la vitesse de 50 km/h.
- ☞ Arrêtez votre véhicule et vérifiez que les chaînes sont correctement tendues.

i Il est vivement recommandé de s'entraîner au montage des chaînes avant le départ, sur un sol plat et sec.

! Evitez de rouler sur route déneigée, pour ne pas endommager les pneumatiques de votre véhicule ainsi que la chaussée. Si votre véhicule est équipé de jantes en alliage d'aluminium, vérifiez qu'aucune partie de la chaîne ou des fixations n'entre en contact avec la jante.

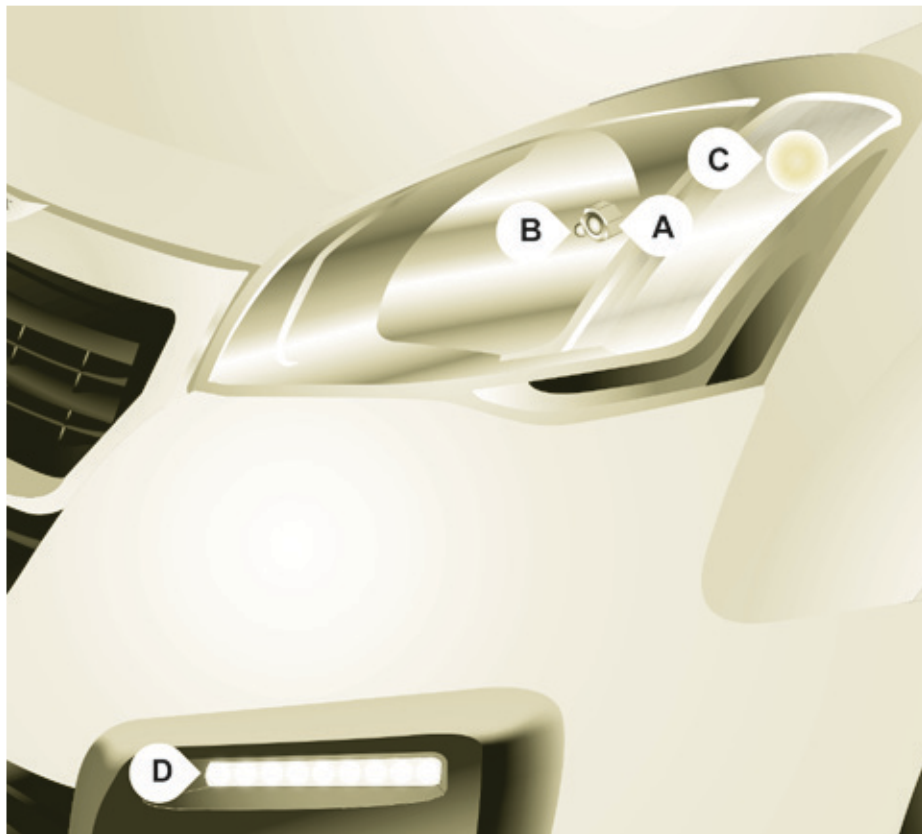

CHANGER UNE LAMPE

Types de lampes

Différents types de lampes sont installés sur votre véhicule.

Pour les retirer :

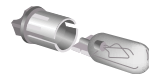

Type A

Lampe totalement en verre : tirez doucement car elle est montée par pression.

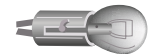

Type B

Lampe à baïonnette : appuyez sur la lampe puis tournez-la dans le sens contraire des aiguilles d'une montre.



Type C

Lampe halogène : dégagez le ressort de blocage de son logement.



Type D

Diode électroluminescente (LED) : pour le remplacement des feux diurnes, consultez le réseau PEUGEOT ou un atelier qualifié.

Ouvrez le capot moteur. Pour accéder aux lampes, passez la main derrière le bloc optique.

Effectuez les opérations en sens inverse pour la remise en place de chaque lampe et vérifiez la bonne fermeture du capot.

! Le changement des lampes à halogène doit se faire projecteur éteint. Attendre quelques minutes (risque de brûlure grave). Ne touchez pas directement la lampe avec les doigts, utilisez des chiffons non pelucheux.

La formation de condensation dans les projecteurs est naturelle. L'usage courant du véhicule fait disparaître cette buée.

Le changement des lampes se fait contact coupé ou batterie débranchée. Attendez environ 3 minutes, après le changement, pour rebrancher la batterie.

Vérifiez le bon fonctionnement des feux après chaque intervention.

Lavage haute-pression

! En utilisant ce type de lavage sur des salissures persistantes, n'insistez pas sur les projecteurs, les feux et leur contour pour éviter de détériorer leur vernis et leur joint d'étanchéité.

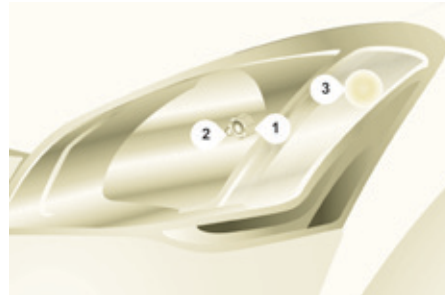

Feux avant

1. Feux de croisement / Feux de route

Type C, H4 - 55W

- Ôtez le couvercle du milieu en tirant la languette en caoutchouc souple.
- Débranchez le connecteur électrique.
- Dégagez la languette de blocage.
- Remplacez la lampe en veillant à bien faire correspondre la partie métallique avec les rainures présentes sur le feu.
- Replacez la languette de blocage.
- Vérifiez la bonne remise en place du couvercle sur toute sa périphérie pour assurer l'étanchéité.

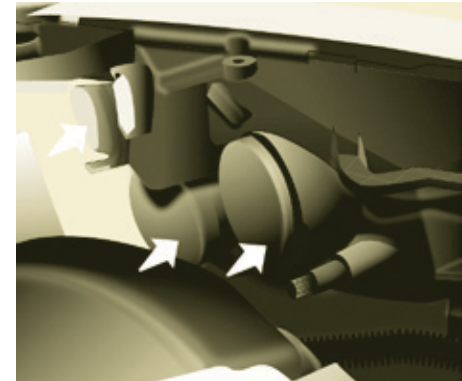

2. Feux de position

Type A, W5W - 5W

- Ôtez le couvercle en tirant la languette en caoutchouc souple.
- Extrayez le porte-lampe monté par pression en tirant le connecteur.
- Remplacez la lampe.
- Vérifiez la bonne remise en place du couvercle sur toute sa périphérie pour assurer l'étanchéité.

Changer une lampe

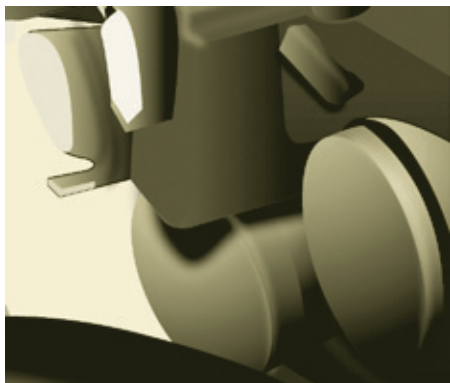

3. Indicateurs de direction

Type B, PY21W - 21W (ambre)

- Ôtez le couvercle en tirant la languette en caoutchouc souple.
- Tournez le porte-lampe d'un quart de tour, dans le sens inverse des aiguilles d'une montre.
- Ôtez la lampe en appuyant légèrement dessus et en tournant dans le sens inverse des aiguilles d'une montre.
- Remplacez la lampe.
- Vérifiez la bonne remise en place du couvercle sur toute sa périphérie pour assurer l'étanchéité.



4. Projecteurs antibrouillard

Type C, H1 - 55W

- Retirez les trois agrafes et la vis de fixation du pare-boue, situées sous le pare-chocs.
- Écartez le pare-boue vers le haut.
- Débranchez le connecteur du porte-lampe en appuyant sur la languette, située en partie supérieure.

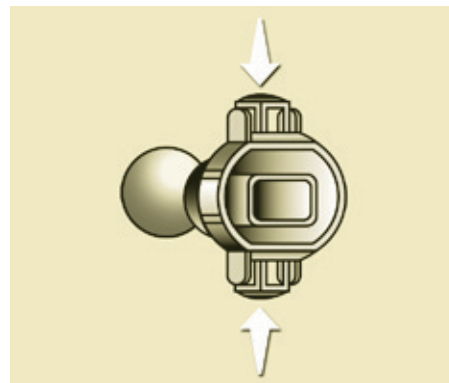

- Retirez le porte-lampe en pinçant les deux clips (en haut et en bas) avec le pouce et l'index.
- Remplacez le module (porte-lampe et lampe).
- Procédez aux opérations inverses pour replacer le module et le pare-chocs.



Répétiteur latéral

Type A, WY5W - 5W (ambre)

- Poussez le répétiteur vers l'arrière et dégagez-le en tirant l'avant.
- Consultez le réseau PEUGEOT pour se procurer un nouveau répétiteur qui est une pièce entièrement moulée.
- Pour le remonter, engagez le répétiteur vers l'arrière et ramenez-le vers l'avant.



Avant / Arrière

Plafonniers

Type A, 12V5W - 5W

- Déclippez le transparent en glissant un tournevis dans les fentes de chaque côté du plafonnier.
- Tirez la lampe et remplacez-la.
- Clippez le transparent dans son logement et assurez-vous de son blocage.

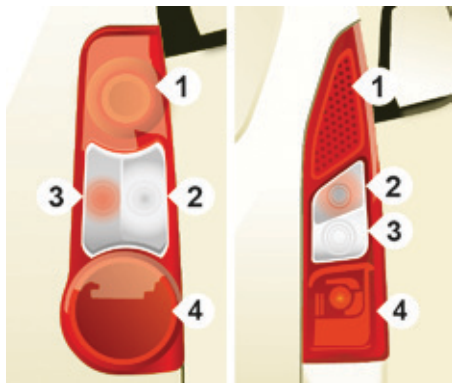

Feux arrière

Pour plus d'informations sur les ampoules, reportez-vous aux "Types de lampes".

1. **Feux de stop / feux de position**
Type B, P21/5W - 21/5W
2. **Indicateurs de direction**
Type B, PY21W - 21W (ambre)
3. **Feux de recul**
Type B, P21W - 21W
4. **Feux antibrouillard**
Type B, P21W - 21W

Lavage haute-pression

I En utilisant ce type de lavage sur des salissures persistantes, n'insistez pas sur les projecteurs, les feux et leur contour pour éviter de détériorer leur vernis et leur joint d'étanchéité.

Cette procédure nécessite de récupérer la clé fournie avec les outils de changement de roue.

- +** Rubrique 9, partie "Changer une roue".
 - Repérez l'ampoule défaillante, puis ouvrez les portes arrière à 180°.
- +** Rubrique 3, partie "Ouvertures".
 - Retirez les deux vis de fixation à l'aide de la clé fournie.
 - De l'extérieur, tirez le bloc optique.
 - Tout en tenant le feu, débranchez le connecteur électrique.

- Ecartez les 4 languettes, puis extrayez le porte-lampe.
- Ôtez l'ampoule défaillante en appuyant légèrement dessus et en tournant dans le sens inverse des aiguilles d'une montre.
- Remplacez l'ampoule.

Au retrait du bloc optique :

- avec volet, tirez le bloc vers le centre du véhicule,
- avec portes battantes, tirez le bloc vers soi.

i Au remontage, veillez à bien repositionner les languettes et le fil d'alimentation pour ne pas le coincer.

Après le changement de lampe d'un indicateur de direction arrière, le temps de réinitialisation est supérieur à environ 2 minutes.



Feux de plaque minéralogique

Type A, W5W - 5W

Avec volet

- Écartez le plastique transparent à l'aide d'un tournevis.
- Remplacez l'ampoule.
- Remplacez le plastique transparent et appuyez dessus.

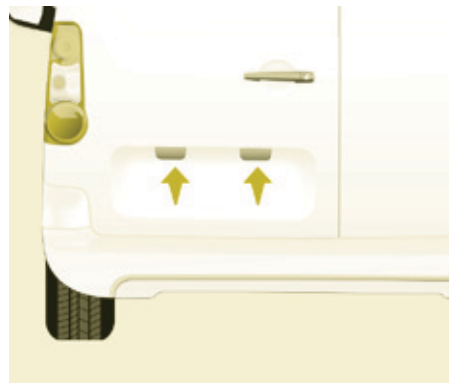

Avec portes battantes

- Déclipez la garniture intérieure.
- Débranchez le connecteur en écartant sa languette.
- Tournez le porte-lampe d'un quart de tour dans le sens inverse des aiguilles d'une montre.
- Remplacez l'ampoule.
- Remplacez le porte-lampe et rebranchez le connecteur.
- Remplacez la garniture.



Troisième feu de stop

Type A, W16W - 16W

- Dévissez les deux écrous.
- Poussez les tiges.
- Si nécessaire, débranchez le connecteur pour retirer le feu.
- Remplacez l'ampoule.

Changer un fusible



CHANGER UN FUSIBLE

Les boîtes à fusibles sont placées :

- dans la partie inférieure de la planche de bord côté gauche (derrière le couvercle),
- sous le capot moteur (près de la batterie).

Les désignations communiquées ne sont que les fusibles qui peuvent être changés par l'usager à l'aide de la pince, située derrière le vide-poche de la planche de bord côté droit. Pour toute autre intervention, rendez-vous dans le réseau PEUGEOT ou dans un atelier qualifié.

i À l'intention des professionnels : pour l'information complète des fusibles et relais, consultez la schématique des "Méthodes" via le Réseau.

PEUGEOT décline toute responsabilité pour les frais occasionnés par la remise en état de votre véhicule ou les dysfonctionnements résultant de l'installation d'accessoires auxiliaires non fournis, non recommandés par le réseau PEUGEOT et non installés selon ses prescriptions, en particulier lorsque la consommation de l'ensemble des appareils supplémentaires branchés dépasse 10 milliampères.

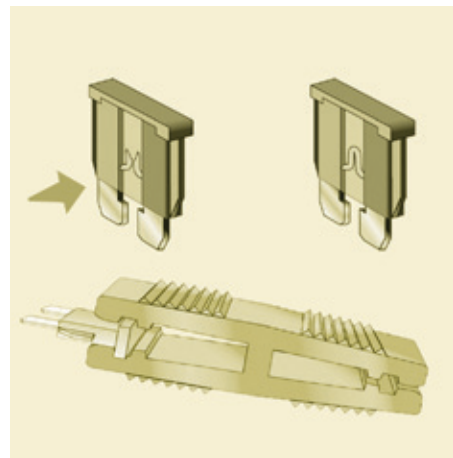

Dépose et pose d'un fusible

Avant de remplacer un fusible, il est nécessaire de connaître la cause de l'incident et d'y remédier.

- Utilisez la pince.

Remplacez toujours un fusible défectueux par un fusible de calibre équivalent.

Fusibles planche de bord

Basculez le couvercle pour accéder aux fusibles.

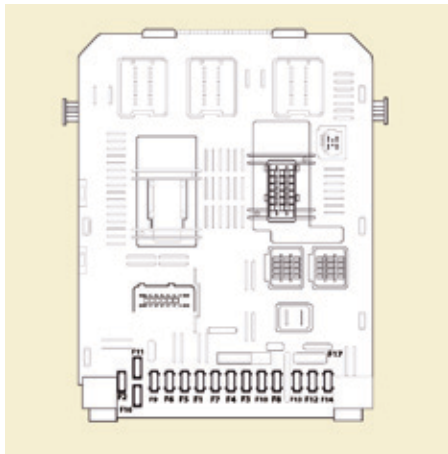

Fusibles F	Ampères A	Affectation
1	15	Essuie-vitre arrière
2	-	Libre
3	5	Airbag
4	10	Air conditionné, prise diagnostic, commande rétroviseur, faisceau des projecteurs
5	30	Lève-vitres
6	30	Serrures
7	5	Plafonnier arrière, lecteur de carte avant, pavillon de toit
8	20	Autoradio, écran, détection de sous gonflage, alarme et sirène
9	30	Prise 12V avant et arrière
10	15	Colonne centrale
11	15	Antivol courant faible
12	15	Capteur de pluie et de luminosité, airbag
13	5	Combiné
14	15	Aide au stationnement, commandes air conditionné automatique, Kit mains-libres
15	30	Serrures
16	-	Libre
17	40	Dégivrage lunette arrière/rétroviseurs

Changer un fusible

Fusibles habitacle

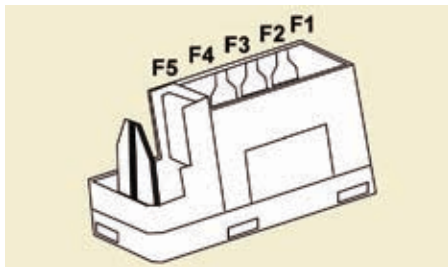

Fusibles F	Ampères A	Affectation
1	-	Libre
2	20	Sièges chauffants
3	-	Libre
4	15	Relais rétroviseurs rabattables
5	15	Relais prise pour équipement frigorifique

Fusibles sous capot moteur

Après avoir ouvert le capot, déclipsez et basculez le boîtier correspondant pour accéder aux fusibles.

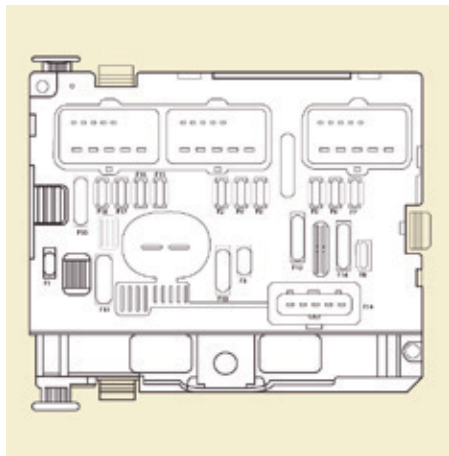

Fusibles F	Ampères A	Affectation
1	20	Contrôle moteur
2	15	Avertisseur sonore
3	10	Pompe lave-vitre avant et arrière
4	20	Pompe lave-projecteurs
5	15	Organes moteur
6	10	Capteur angulaire du volant, ESC
7	10	Contacteur stop, contacteur embrayage
8	25	Démarrreur
9	10	Moteur faisceau des projecteurs, boîtier gestion de parc
10	30	Organes moteur
11	40	Libre
12	30	Essuie-vitre
13	40	Boîtier servitude intelligent
14	30	Pompe
15	10	Feux de route droit
16	10	Feux de route gauche
17	15	Feux de croisement droit
18	15	Feux de croisement gauche



CHANGER UN BALAI D'ESSUIE-VITRE

Mise en position particulière des balais avant

- Moins d'une minute après avoir coupé le contact, actionnez la commande d'essuie-vitre vers le bas pour positionner les balais le long des montants du pare-brise (position particulière).

Echange d'un balai avant

- Soulevez le bras.
- Déclipez le balai et déposez-le.
- Montez le nouveau balai.
- Rabattez le bras.

Pour ranger les balais, mettez le contact et actionnez la commande d'essuie-vitre.

Échange du balai arrière

- Soulevez le bras, puis déclipez le balai et déposez-le.
- Montez le nouveau balai et rabattez le bras.

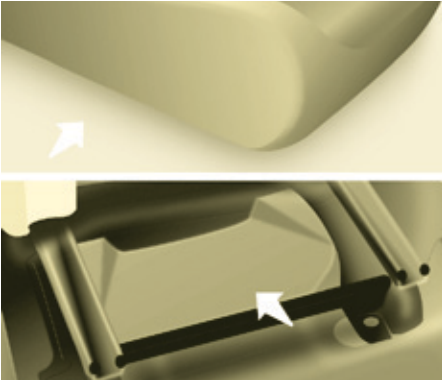

SE FAIRE REMORQUER

Cette procédure nécessite de récupérer l'anneau de remorquage fourni avec les outils de changement de roue.

+ Rubrique 8, partie "Changer une roue".

Sans levage (quatre roues au sol)

Vous devez toujours utiliser une barre de remorquage.



Par l'avant

- Déclippez le cache en appuyant sur la partie basse de celui-ci.
- Vissez l'anneau amovible de remorquage jusqu'en butée.

Par l'arrière

- Déclippez le cache à l'aide d'une pièce de monnaie ou de la partie plate de l'anneau de remorquage.
- Vissez l'anneau amovible de remorquage jusqu'en butée.

Avec levage (2 roues au sol seulement)

Il est préférable de soulever le véhicule à l'aide d'un outil de levage professionnel.



- i** Lors d'un remorquage moteur arrêté, il n'y a plus d'assistance de freinage et de direction.

Véhicules avec boîte de vitesses mécanique (version diesel)

Pour les véhicules équipés de boîte de vitesses mécanique, il est nécessaire que le levier de vitesses soit au point mort, le non-respect de cette particularité peut conduire à la détérioration des organes de transmission, de freinage et à l'absence d'assistance de freinage au redémarrage du moteur.

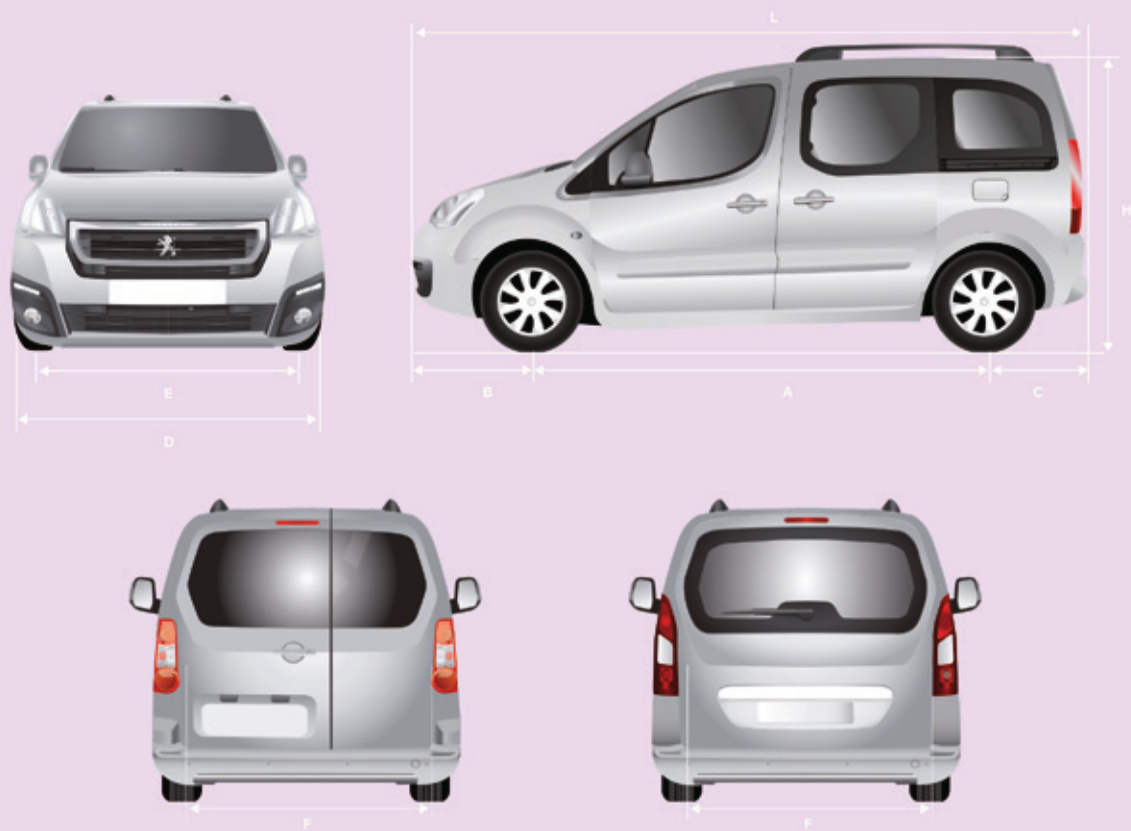

DIMENSIONS (MM)

L	Longueur hors tout		4380
H	Hauteur hors tout		1801-1862
A	Empattement		2728
B	Porte-à-faux avant		925
C	Porte-à-faux arrière		727
D	Largeur sur tôle	sans rétroviseurs	1810
		avec rétroviseurs	2112
E	Largeur voies avant		1505-1507
F	Largeur voies arrière		1554-1556
-	Longueur de la surface de chargement au siège	Rang 2	990
		Rang 2, siège en position portefeuille	1343
		Avec siège passager avant rabattu	3000

Dimensions

194

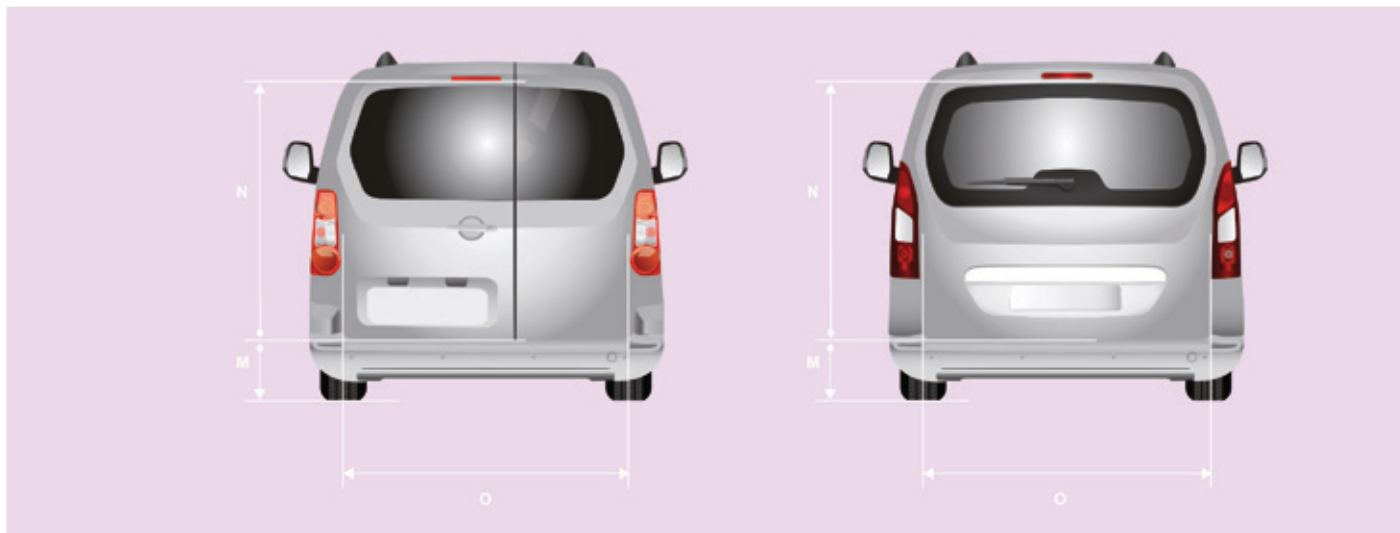

		Portes arrière (mm)		
M	Seuil maxi avec pneumatique 205/65 R15 et garniture de volet	582		
		Portes battantes		Volet
		Petite	Grande	
N	Hauteur utile d'ouverture (sous tôle)	1118		
O	Largeur	495	543	1582



Portes latérales coulissantes (mm)

P	Hauteur utile	1009
Q	Largeur utile	640
-	Hauteur sous volet relevé	1892

CARACTÉRISTIQUES DES MOTORISATIONS

Les caractéristiques de la motorisation (cylindrée, puissance maxi, régime maxi, énergie, émission de CO₂...) liée à votre véhicule sont mentionnées sur le certificat d'immatriculation.

Ces caractéristiques correspondent aux valeurs homologuées au banc moteur, selon les conditions définies par la réglementation européenne (directive 1999/99/CE).

Pour plus d'information, reportez-vous au site Internet de la marque, à la documentation commerciale du modèle. Adressez-vous au réseau PEUGEOT ou à un atelier qualifié.

MASSES ET CHARGES REMORQUABLES

Ces valeurs, exprimées en kg, sont mentionnées sur la plaque ou l'étiquette constructeur.

Les charges remorquables, liées à votre véhicule, sont mentionnées sur le certificat d'immatriculation.



La position de la plaque constructeur est indiquée à la rubrique 9, partie "Éléments d'identification".

Dans chaque pays, il est impératif de respecter les charges remorquables admises par la législation locale. Pour connaître les possibilités de remorquage de votre véhicule et sa masse totale roulant autorisée, consultez le réseau PEUGEOT.

La masse en ordre de marche est égale à la masse à vide + conducteur (75 kg) + réservoir plein à 90%.

Les valeurs de MTRA et de charges remorquables indiquées sont valables pour une altitude maxi de 1 000 mètres. La valeur de charge remorquable mentionnée doit être réduite de 10 % par paliers de 1 000 mètres supplémentaires.

La masse remorquée freinée avec report de charge peut-être augmentée, à condition de retirer du véhicule l'équivalence de cette charge pour ne pas dépasser la MTRA.

Le poids recommandé sur flèche correspond au poids admis sur la rotule d'attelage (démontable avec ou sans outil).

MTAC : masse maximale techniquement admissible en charge.

MTRA : masse totale roulant autorisée.



Des températures extérieures élevées peuvent entraîner des baisses de performance du véhicule pour protéger le moteur. Lorsque la température extérieure est supérieure à 37 °C, limitez la masse remorquée.



Le remorquage avec un véhicule tracteur peu chargé peut dégrader sa tenue de route.

Tracter une remorque augmente la distance de freinage.

Dans le cas d'un véhicule tracteur, la vitesse maximale autorisée est réduite (respectez la législation en vigueur dans le pays).

Motorisations / Masses essence

5 places

Moteurs	Boîtes de vitesses	Capacités d'huile moteur avec échange du filtre (litres)	Remorque non freinée (kg)	Poids recommandé sur flèche (kg)
1.6 110 ch	Manuelle 5 rapports	3,25	750	55
1.6 VTi 100 ch	Manuelle 5 rapports	4,25	600	70
1.6 VTi 120 ch	Manuelle 5 rapports	4,25	690	70
1.6 VTi 120 ch Euro 6	Manuelle 5 rapports	4,25	600	70
1.2 PureTech S&S 110 ch Euro 6	Manuelle 5 rapports	3,45	600	70

7 places

Moteurs	Boîtes de vitesses	Capacités d'huile moteur avec échange du filtre (litres)	Remorque non freinée (kg)	Poids recommandé sur flèche (kg)
1.6 110 ch	Manuelle 5 rapports	3,25	750	70

Masses

Motorisations / Masses Diesel

5 places

Moteurs	Boîtes de vitesses	Capacités d'huile moteur avec échange du filtre (litres)	Remorque non freinée (kg)	Poids recommandé sur flèche (kg)
1.6 HDi 75 ch	Manuelle 5 rapports	-	600	70
1.6 HDi 75 ch FAP	Manuelle 5 rapports	-	715	70
BlueHDi 75 ch Euro 6	Manuelle 5 rapports	-	720	70
1.6 HDi 90 ch	Manuelle 5 rapports	3,75	735	70
1.6 HDi 92 ch FAP	Manuelle 5 rapports	3,75	715	70
1.6 e-HDi 92 ch FAP	Manuelle 5 rapports	3,75	690	70
	Manuelle Pilotée 6 rapports		750	70
1.6 BlueHDi 100 ch Euro 6	Manuelle 5 rapports	3,75	600	70
1.6 BlueHDi 100 S&S	Manuelle 5 rapports	3,75	600	70
	Manuelle Pilotée 6 rapports		600	70
1.6 HDi 115 ch FAP	Manuelle 5 rapports	3,75	735	70
1.6 BlueHDi 120 ch Euro 6	Manuelle 6 rapports	3,75	600	70

FAP : filtre à particules.

e-HDi : modèle équipé du Stop & Start.

7 places

Moteurs	Boîtes de vitesses	Capacités d'huile moteur avec échange du filtre (litres)	Remorque non freinée (kg)	Poids recommandé sur flèche (kg)
1.6 HDi 92 ch FAP	Manuelle 5 rapports	3,75	750	70
1.6 BlueHDi 100 ch Euro 6	Manuelle 5 rapports	3,75	600	70
1.6 BlueHDi 100 ch Euro 6 S&S	Manuelle 5 rapports	3,75	600	70
1.6 HDi 115 ch FAP	Manuelle 5 rapports	3,75	750	70
1.6 BlueHDi 120 ch Euro 6	Manuelle 6 rapports	3,75	600	70

FAP : filtre à particules.

e-HDi : modèle équipé du Stop & Start.

Éléments d'identification

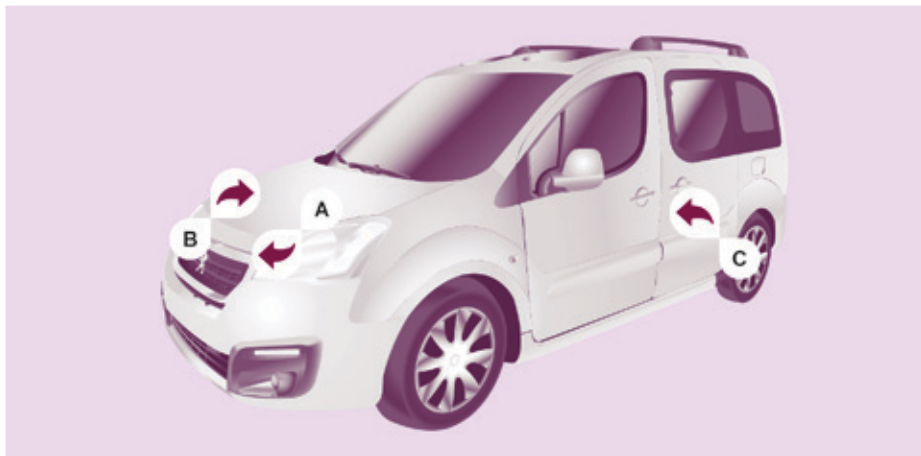

ÉLÉMENTS D'IDENTIFICATION

A. Plaque constructeur.

B. Numéro de série.

Il est gravé sur le passage de roue avant droit.

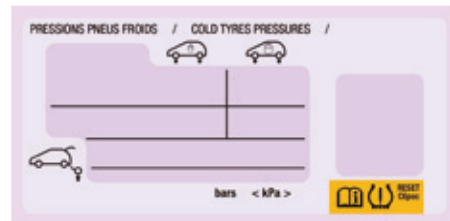

C. Pneumatiques et référence peinture.

La vignette **C**, apposée sur la porte avant, indique :

- les dimensions des jantes et pneumatiques,
- les pressions de gonflage à vide et en charge,
- la pression de gonflage de la roue de secours,
- la référence de la couleur de la peinture.

Le contrôle de la pression de gonflage doit être effectué à froid, au moins tous les mois.

i Si votre véhicule en est équipé, se reporter à la rubrique 3, partie "Détection de sous-gonflage".

Écran tactile 7 pouces

Navigation GPS - Autoradio multimédia - Téléphone Bluetooth®



i Le système est protégé de manière à fonctionner uniquement sur votre véhicule.

! Pour des raisons de sécurité, le conducteur doit impérativement réaliser les opérations nécessitant une attention soutenue véhicule à l'arrêt.

L'affichage du message d'entrée en mode économie d'énergie signale la mise en veille des équipements électriques en fonctionnement.

Reportez-vous à la rubrique Mode économie d'énergie.

	Sommaire
Premiers pas	202
Commandes au volant	204
Menus	205
Navigation	206
Navigation - Guidage	214
Trafic	218
Radio Media	220
Radio	226
Radio DAB (Digital Audio Broadcasting)	228
Média	230
Réglages	234
Services connectés	242
Navigateur internet	243
MirrorLink™	246
CarPlay®	250
Téléphone	254
Questions fréquentes	262

Premiers pas

Utiliser les touches disposées au dessus de l'écran tactile pour accéder au carrousel des menus, puis appuyer sur les boutons matérialisés de l'écran tactile. Chaque menu s'affiche sur une page ou deux pages (page primaire et page secondaire).



i En cas de très forte chaleur, le système peut se mettre en veille (extinction complète de l'écran et du son) pendant une durée minimale de 5 minutes.

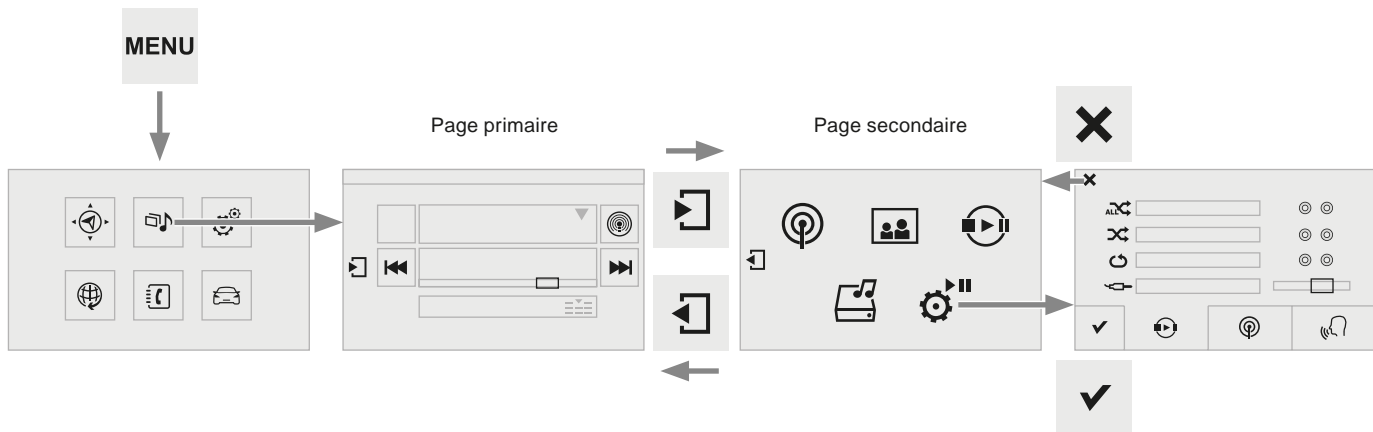

Raccourcis : à l'aide des touches tactiles situées dans le bandeau supérieur de l'écran tactile, il est possible d'accéder directement au choix de la source sonore, à la liste des stations (ou des titres selon la source).

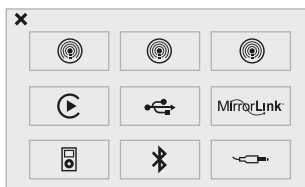

Sélection de la source sonore (selon version) :

- Radios FM / DAB / AM*.
- Clé USB.
- Smartphone via MirrorLink™ ou CarPlay®.
- Téléphone connecté en Bluetooth* et en diffusion multimédia Bluetooth* (streaming).
- Lecteur média connecté par la prise auxiliaire (jack, câble non fourni).
- Jukebox*, après avoir copié au préalable des fichiers audio sur la mémoire interne du système.

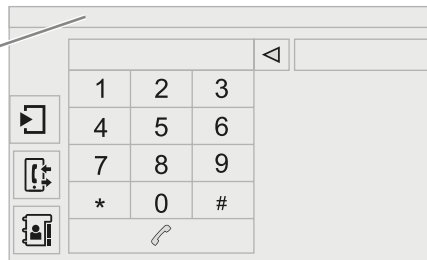

MENU

Appuyer sur **Menu** pour afficher le carrousel des menus.

Réglage du volume (chaque source est indépendante, y compris les annonces trafic (TA) et les consignes de navigation).



Augmentation du volume.



Diminution du volume.

Couper le son par un appui simultané sur les touches augmentation et diminution du volume. Rétablir le son par un appui sur une des deux touches du volume.

i En cas de forte chaleur, le volume sonore peut être limité afin de préserver le système. Le retour à la situation initiale s'effectue lorsque la température de l'habitacle baisse.

i L'écran est de type "résistif", il est nécessaire d'effectuer un appui marqué, notamment pour les gestes dits "glissés" (balayage de liste, déplacement de la carte...). Un simple effleurement ne sera pas suffisant. Un appui à plusieurs doigts ne sera pas pris en compte. L'écran est utilisable avec des gants. Cette technologie permet une utilisation par toutes les températures.

! Pour entretenir l'écran, il est recommandé d'utiliser un chiffon doux non abrasif (chiffon à lunettes) sans produit additionnel. Ne pas utiliser d'objets pointus sur l'écran. Ne pas toucher l'écran avec les mains mouillées.

* Selon équipement.

Commandes au volant



Radio : sélection station mémorisée précédente/suivante.
Média : sélection du genre / artiste / répertoire de la liste de classification.
Sélection élément précédent/suivant d'un menu.



Radio : recherche automatique fréquence supérieure.
Média : sélection du morceau suivant.
Média, pression continue : avance rapide.
Saut dans la liste.



Changement de source sonore.
Validation d'une sélection.
Décrocher/raccrocher le téléphone.
Pression de plus de 2 secondes : accès au menu du téléphone.



Radio : recherche automatique fréquence inférieure.
Média : sélection du morceau précédent.
Média, pression continue : retour rapide.
Saut dans la liste.



Augmentation du volume.



Diminution du volume.



Silence : couper le son par appui simultané sur les touches augmentation et diminution du volume.
Rétablir le son : par appui sur une des deux touches du volume.

Menus



Navigation

(Selon équipement)



Paramétrer le guidage et choisir sa destination.



Radio Media



Sélectionner une source sonore, une station de radio, afficher des photographies.



Réglages

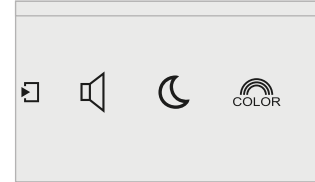

Paramétrer le son (balance, ambiance, ...), les univers graphiques et l'affichage (langue, unités, date, heure, ...).



Services connectés

(Selon équipement)

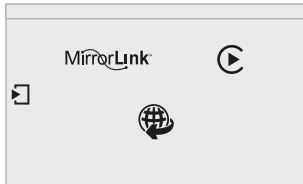

Se connecter au "Navigateur internet".
Exécuter certaines applications de votre smartphone via MirrorLink™ ou CarPlay®.



Téléphone

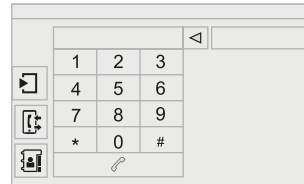

Connecter un téléphone en Bluetooth®.
Accéder à la fonction CarPlay® après le branchement du câble USB de votre smartphone.





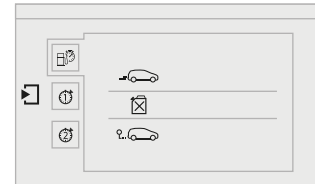





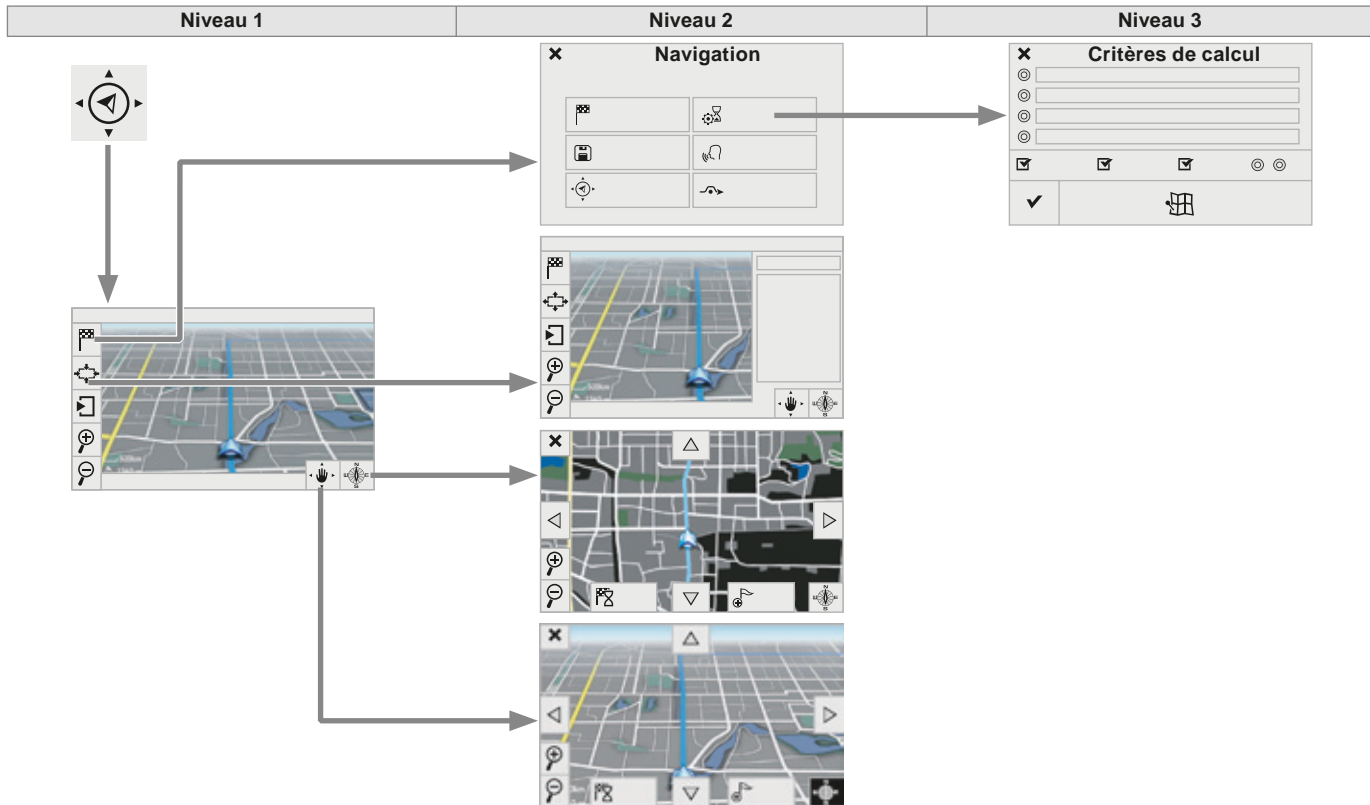







Conduite











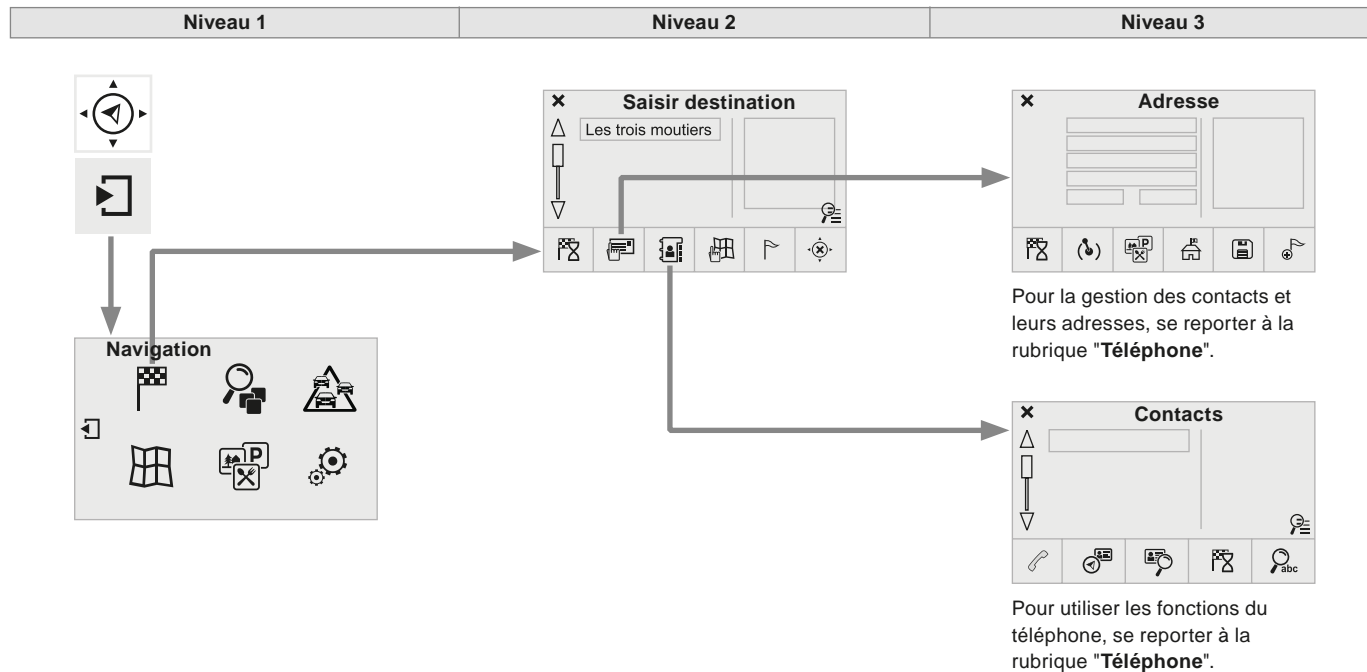









Accéder à l'ordinateur de bord.
Activer, désactiver, paramétrer certaines fonctions du véhicule.

Navigation



Niveau 1		Niveau 2		Niveau 3		Commentaires		
  <p style="text-align: center;">Navigation ↓ Réglages Navigation</p>	 <p>Saisir destination</p>	 <p>Critères de calcul</p>	<input type="radio"/>	Le plus rapide	Choisir les critères de guidage. La carte affiche le trajet choisi selon le(s) critère(s).			
			<input type="radio"/>	Le plus court				
			<input type="radio"/>	Temps / distance				
			<input type="radio"/>	Ecologique				
			<input checked="" type="checkbox"/>	Péages				
			<input checked="" type="checkbox"/>	Ferries				
			<input checked="" type="checkbox"/>	Trafic				
			<input type="checkbox"/>	Strict-Proche				
				Voir itinéraire sur carte	Afficher la carte et lancer le guidage.			
			<input checked="" type="checkbox"/>	Valider	Enregistrer les options.			
		Archiver lieu actuel			Enregistrer l'adresse en cours.			
		Arrêter le guidage			Supprimer l'information de navigation.			
		Synthèse Vocale			Choisir le volume de la voix et l'énoncé des noms des rues.			
		Dévier itinéraire			Dévier de votre itinéraire initial selon une distance déterminée.			
 <p style="text-align: center;">Navigation</p>					Afficher en mode texte.			
					Zoomer.			
					Dézoomer.			
						Afficher en mode plein écran. Utiliser les flèches pour déplacer la carte.		
						Basculer sur une carte 2D.		





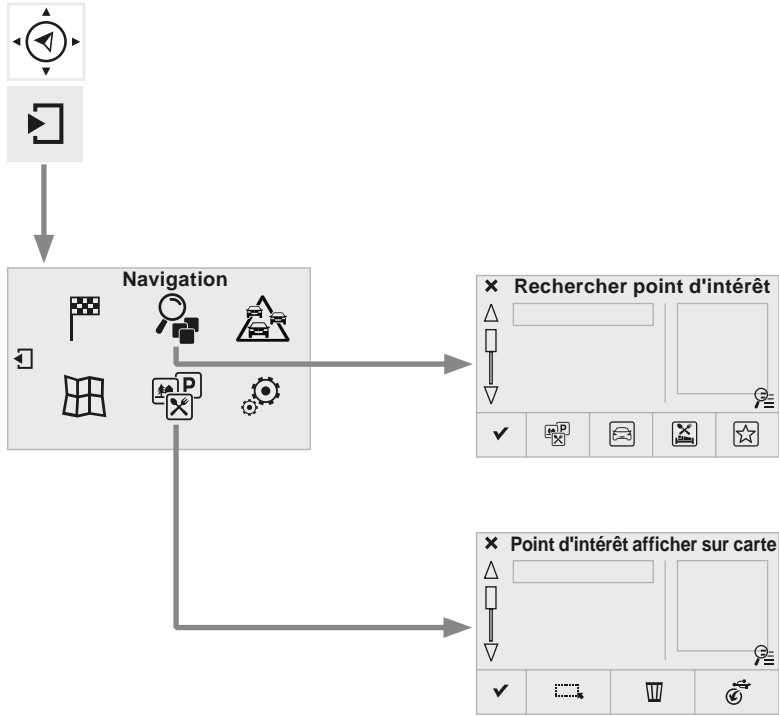



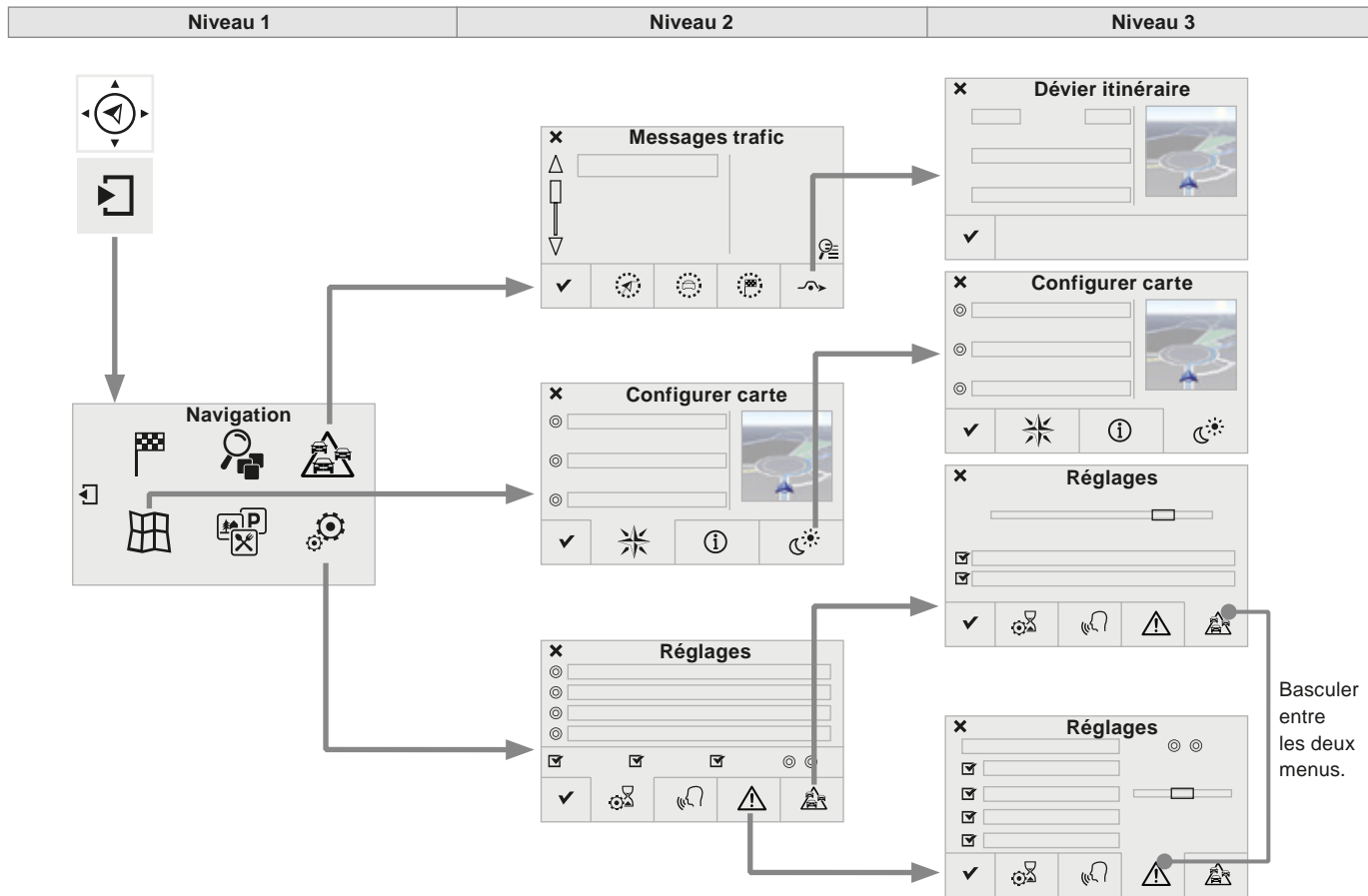













Niveau 1		Niveau 2		Niveau 3		Commentaires
 <p style="text-align: center;"> Navigation ↓ Page secondaire ↓ Saisir destination </p>	 <p>Adresse</p>		Lieu actuel	Paramétrer l'adresse.		
			Point d'intérêt			
			Centre ville			
			Archiver	Enregistrer l'adresse en cours.		
			Ajouter étape	Ajouter une étape sur le parcours.		
			Guider vers	Appuyer pour calculer l'itinéraire.		
	 <p>Contacts</p>		Fiches adresse	Choisir un contact puis calculer l'itinéraire.		
			Consulter			
			Guider vers			
			Rechercher contact			
 <p>Sur carte</p>			Afficher la carte et zoomer pour consulter les routes.			
		Etape & iti.		Créer, ajouter/supprimer une étape ou visualiser la feuille de route.		
	Arrêter		Supprimer l'information de navigation.			
	Guider vers		Appuyer pour calculer l'itinéraire.			



Niveau 1		Niveau 2		Niveau 3	Commentaires
  	Navigation	 Tous les POI			Liste des catégories disponibles. Après le choix de la catégorie, sélectionner les points d'intérêt.
	↓	 Automobile			
	Page secondaire	 Resto / hôtels			
	↓	 Personnels			
	Rechercher POI	✓ Rechercher			Enregistrer les paramètres.
  	Navigation	 Tout sélectionner			Choisir les paramètres d'affichage des POI.
	↓	 Supprimer			
	Page secondaire	 Importer POI			
	Afficher POI	✓ Valider			Enregistrer les options.



Niveau 1		Niveau 2		Niveau 3		Commentaires	
  	<p>Navigation ↓ Page secondaire ↓ Messages trafic</p>	 Sur l'itinéraire				Paramétrer le choix des messages et le rayon de filtrage.	
		 Autour véhicule					
		 A destination					
		 Dévier	<input type="radio"/>	Dévier sur une distance de			
			<input type="radio"/>	Recalculer itinéraire			
	<input checked="" type="checkbox"/> Terminer					Enregistrer vos sélections.	
  	<p>Navigation ↓ Page secondaire ↓ Configurer carte</p>	 Orientation		<input type="radio"/>	A plat orientée Nord	Choisir l'affichage et l'orientation de la carte.	
				<input type="radio"/>	A plat orientée véhicule		
				<input type="radio"/>	En perspective		
		 Cartes					
		 Aspect	<input type="radio"/>	Carte couleur « jour »			
			<input type="radio"/>	Carte couleur « nuit »			
			<input type="radio"/>	Jour / nuit automatique			
	<input checked="" type="checkbox"/> Valider					Enregistrer les paramètres.	
  	<p>Navigation ↓ Page secondaire ↓ Réglages</p>	 Critères calcul				Paramétrer les choix et choisir le volume de la voix et l'énoncé des noms des rues.	
		 Voix					
		 Alerte !					
		 Options trafic					
			<input checked="" type="checkbox"/> Valider				

Navigation - Guidage

Choix d'une destination

Vers une nouvelle destination



Appuyer sur **Navigation** pour afficher la page primaire.



Appuyer sur la page secondaire.



Sélectionner "**Saisir destination**".



Sélectionner "**Adresse**".

▼	FRANCE	0
▼	PARIS	0
▼	Bldv Hossein	0
N°/%	20	0

Paramétrer le "**Pays** :" dans la liste proposée puis de la même façon la "**Ville** :" ou son code postal, la "**Voie** :", le "**N°** :".
Validerà chaque fois.



Sélectionner "**Archiver**" pour enregistrer l'adresse saisie dans une fiche contact.
Le système permet d'enregistrer jusqu'à 200 fiches.



Sélectionner "**Guider vers**".



Choisir le critère de guidage : "**Le plus rapide**" ou "**Le plus court**" ou "**Temps / distance**" ou "**Ecologique**".



Choisir les critères de restriction : "**Péages**", "**Ferries**", "**Trafic**", "**Strict**", "**Proche**".



Sélectionner "**Valider**".

Ou



Faire un appui sur "**Voir itinéraire sur carte**" pour démarrer le guidage.



Pour effacer l'information du guidage, appuyer sur "**Réglages**".



Appuyer sur "**Arrêter le guidage**".



Pour reprendre le guidage, appuyer sur "**Réglages**".



Appuyer sur "**Reprendre le guidage**".

Vers une des dernières destinations



Appuyer sur **Navigation** pour afficher la page primaire.



Appuyer sur la page secondaire.



Sélectionner "**Saisir destination**".

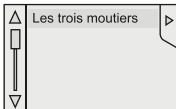

Sélectionner l'adresse dans la liste proposée.



Sélectionner "**Guider vers**".



Sélectionner les critères puis "**Valider**" ou faire un appui sur "**Voir itinéraire sur carte**" pour démarrer le guidage.

Vers un contact du répertoire



Afin de pouvoir utiliser la navigation "vers un contact du répertoire", il est nécessaire de renseigner au préalable l'adresse de votre contact.



Appuyer sur **Navigation** pour afficher la page primaire.



Appuyer sur la page secondaire.



Sélectionner "**Saisir destination**".



Sélectionner "**Contacts**".

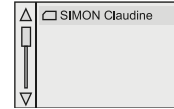

Sélectionner la destination choisie parmi les contacts dans la liste proposée.



Sélectionner "**Guider vers**".



Sélectionner les critères puis "**Valider**" pour démarrer le guidage.

Vers des coordonnées GPS



Appuyer sur **Navigation** pour afficher la page primaire.



Appuyer sur la page secondaire.



Sélectionner "**Saisir destination**".



Sélectionner "**Adresse**".

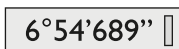

Paramétrer la "**Longitude** :" puis la "**Latitude** :".



Sélectionner "**Guider vers**".



Sélectionner les critères puis "**Valider**" ou faire un appui sur "**Voir itinéraire sur carte**" pour démarrer le guidage.

Vers un point de la carte



Appuyer sur **Navigation** pour afficher la page primaire.



Appuyer sur la page secondaire.



Sélectionner "**Saisir destination**".



Sélectionner "**Sur carte**".

Sur la carte zoomer, fait apparaître des points renseignés.

L'appui prolongé sur un point ouvre leur contenu.

Vers des points d'intérêt (POI)

Les points d'intérêt (POI) sont répertoriés en différentes catégories.



Appuyer sur **Navigation** pour afficher la page primaire.



Appuyer sur la page secondaire.



Sélectionner "**Rechercher POI**".



Sélectionner "**Tous les POI**",

Ou



"**Automobile**",

Ou



"**Resto / hôtels**".

i Une mise à jour cartographique annuelle permet de bénéficier du signalement de nouveaux points d'intérêt.

Vous pouvez également mettre à jour tous les mois les Zones à risques / Zones de danger.

La procédure détaillée est disponible sur :
<http://peugeot.navigation.com>.

Paramétrage des alertes Zones à risques / Zones de danger



Appuyer sur **Navigation** pour afficher la page primaire.



Appuyer sur la page secondaire.



Sélectionner "**Réglages**".



Sélectionner "**Alerte !**".

Il est possible alors d'activer l'alerte Zones à risques puis :

- "Alerte sonore"
- "Alerter uniq. en guidage"
- "Alerter uniq. en survitesse"
- "Afficher les limites de vitesse"
- "Délai" : le choix du délai permet de définir le temps précédant l'alerte des Zones à risques.



Sélectionner "**Valider**".

! Cette série d'alertes et d'affichage n'est disponible que si les Zones à risques ont été au préalable téléchargées et installées sur le système.

Trafic

Informations trafic

Affichage des messages



Appuyer sur **Navigation** pour afficher la page primaire.



Appuyer sur la page secondaire.



Sélectionner "**Messages trafic**".

Paramétrer les filtres :



"**Sur l'itinéraire**",



"**Autour de**",



"**A destination**", pour obtenir une liste de message plus fine.

Appuyer une seconde fois pour désactiver le filtre.



Sélectionner le message dans la liste ainsi proposée.



Sélectionner la loupe pour avoir les renseignements vocaux.

i Les messages TMC (Trafic Message Channel) sur Navigation-GPS sont des informations de circulation émises en temps réel.

Paramétrer le filtrage



Appuyer sur **Navigation** pour afficher la page primaire.



Appuyer sur la page secondaire.



Sélectionner "**Réglages**".



Sélectionner "**Options trafic**".



Sélectionner :
 - "**Etre informé des nouveaux messages**",
 - "**Enoncé vocal des messages**",
 Puis affiner le rayon de filtrage.



Sélectionner "**Valider**".

i Nous préconisons un rayon de filtrage de :

- 20 km en agglomération,
- 50 km sur autoroute.

Écouter les messages TA



Appuyer sur **Navigation** pour afficher la page primaire.



Appuyer sur la page secondaire.



Sélectionner "**Réglages**".











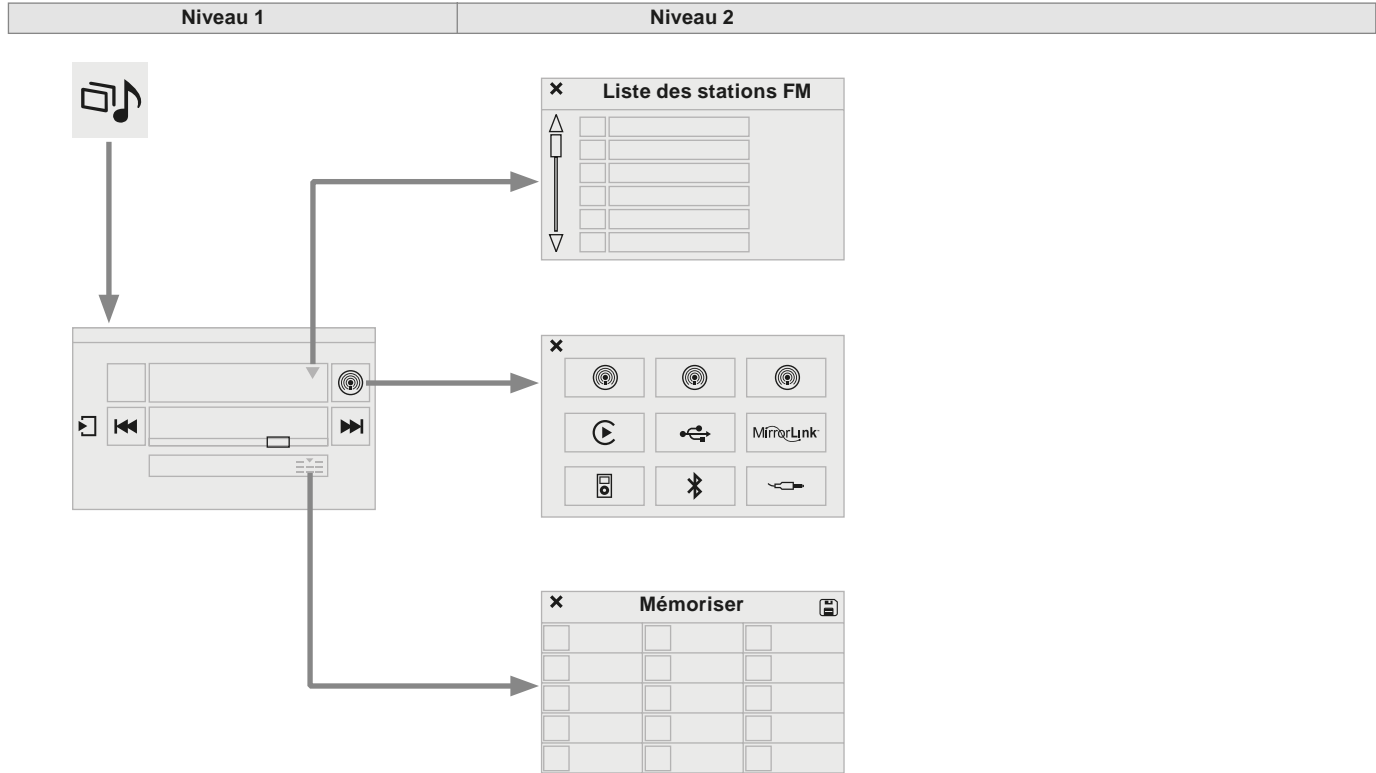









Sélectionner "**Voix**".

Off On Activer / Désactiver "**Trafic (TA)**".









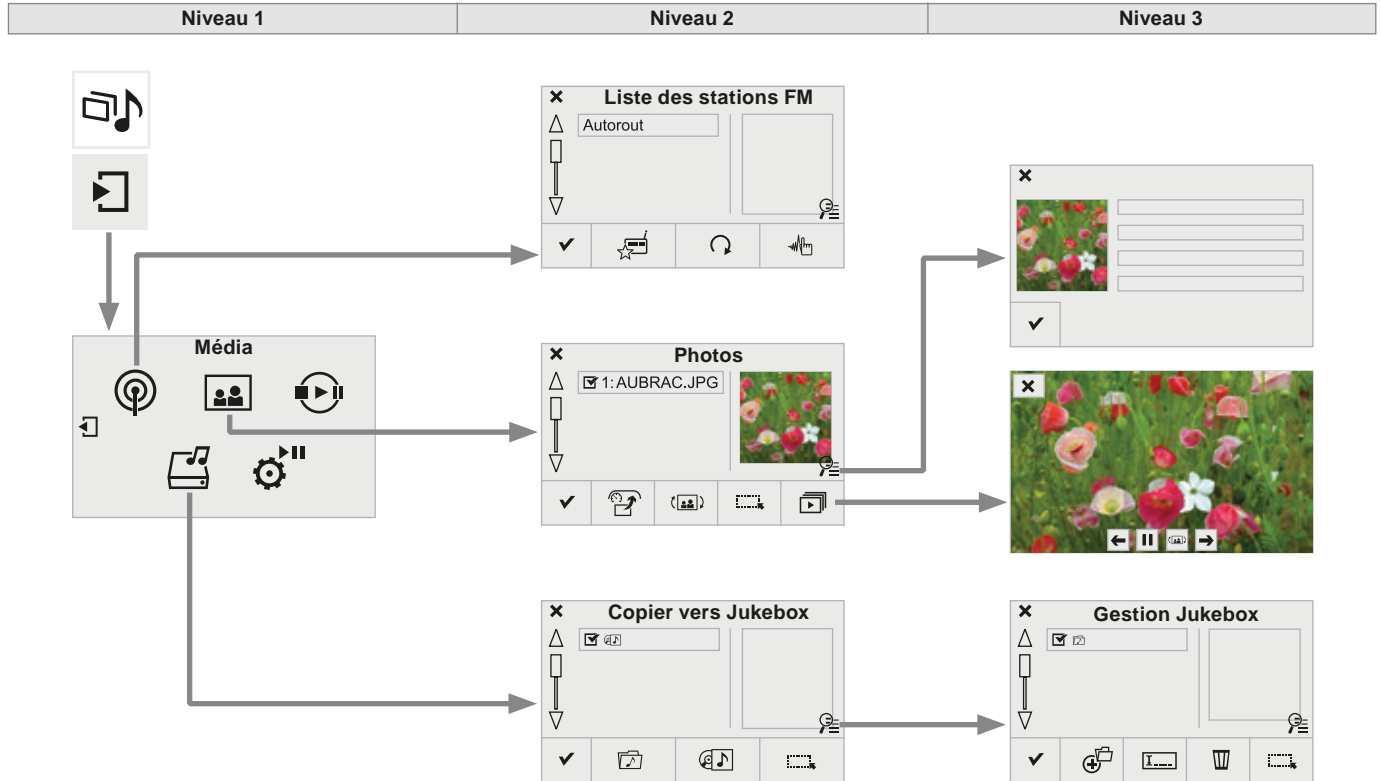





















i La fonction TA (Trafic Annoncement) rend prioritaire l'écoute des messages d'alerte TA. Pour être active, cette fonction nécessite la réception correcte d'une station de radio émettant ce type de message. Dès l'émission d'une info trafic, le média en cours s'interrompt automatiquement pour diffuser le message TA. L'écoute normale du média reprend dès la fin de l'émission du message.

Radio Media









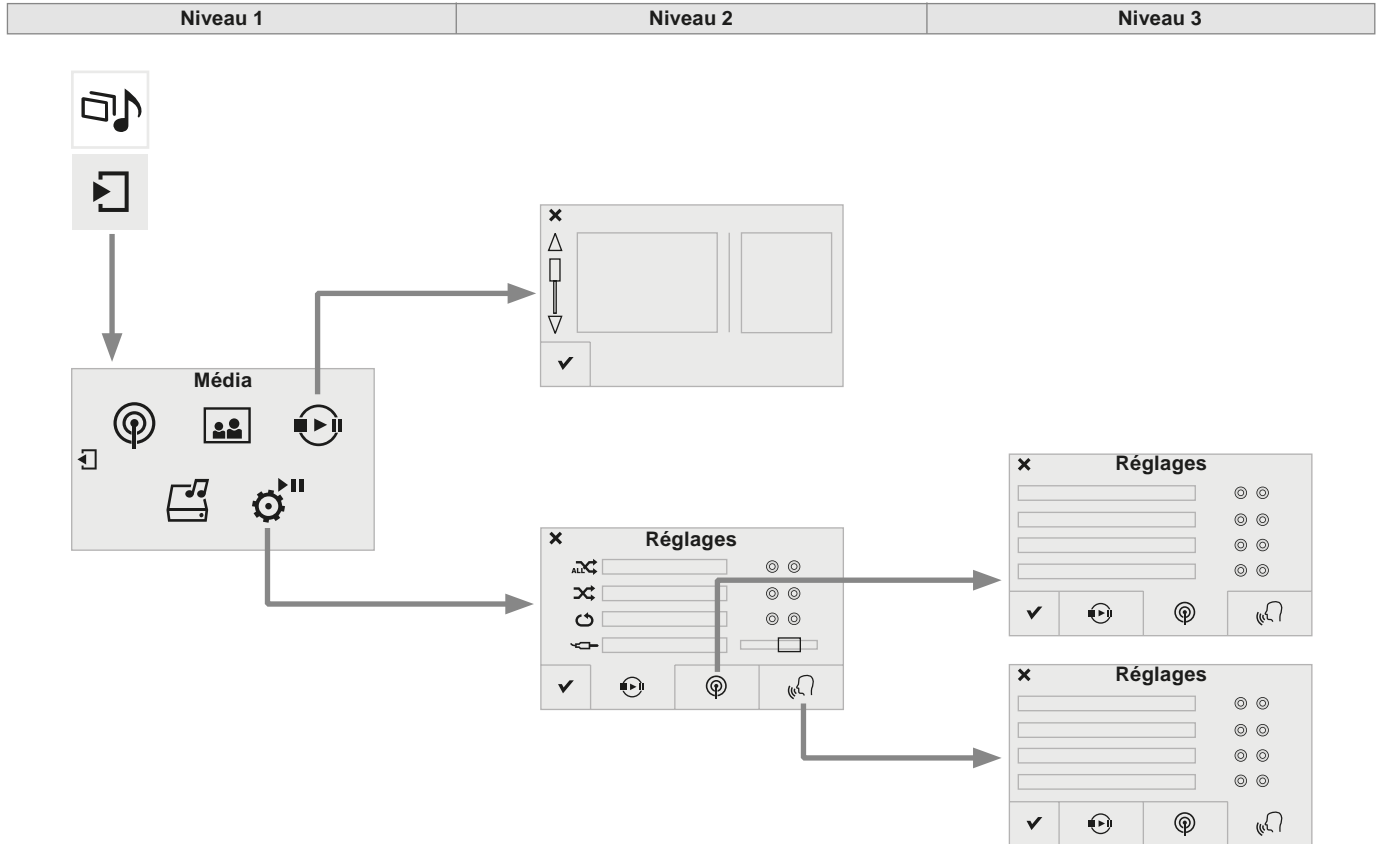





Niveau 1		Niveau 2		Commentaires
 	Radio Media ↓ Liste		Liste des stations FM	Appuyer sur une station de radio pour la sélectionner.
 	Radio Media ↓ Source	 Radio FM  Radio DAB  Radio AM  USB  MirrorLink  CarPlay  iPod  Bluetooth  AUX  Jukebox		Sélectionner le changement de source.
 	Radio Media ↓ Mémoriser			Appuyer sur un emplacement vide ensuite sur "Mémoriser".



Niveau 1		Niveau 2		Niveau 3		Commentaires	
  	Radio Media	 Mémoriser				Appuyer sur une station de radio pour la sélectionner.	
	↓ Page secondaire	 Actualiser liste				Actualiser la liste en fonction de la réception.	
	↓ Liste Radio	 Fréquence				Saisir la fréquence de la radio souhaitée.	
		 Valider				Enregistrer les paramètres.	
  	Radio Media	 Ecran d'accueil				Afficher la photo sélectionnée sur l'écran d'accueil.	
	↓ Page secondaire	 Pivoter				Faire pivoter la photo de 90°.	
	↓ Photos	 Tout sélectionner				Sélectionner toutes les photos de la liste. Appuyer une deuxième fois pour désélectionner.	
			 Diaporama		Photo précédente.	Afficher les photos qui défilent en plein écran. Le système supporte les formats images : .gif, .jpg, .bmp, .png.	
					Pause / Lecture.		
					Photo suivante.		
		 Plein écran				Afficher la photo sélectionnée en plein écran.	
  	Radio Media	 Tri par dossier				Choisir un mode de sélection.	
	↓ Page secondaire	 Tri par album					
	↓ Gestion Jukebox	 Tout sélectionner					
			 Copier				Copier les fichiers vers le Jukebox.
			 Loupe		Créer dossier	Choisir la fonction souhaitée.	
					Renommer		
					Supprimer		
					Tout sélectionner		
				Valider	Enregistrer les paramètres.		



Niveau 1		Niveau 2		Niveau 3		Commentaires	
	Radio Media					Présentation du dernier média utilisé.	
	Page secondaire						
	Liste Média						
  	Radio Media ↓ Page secondaire ↓ Réglages		Média ↓ Réglages		Lecture aléatoire (toutes pistes)	Choisir les paramètres de lecture.	
					Lecture aléatoire (album courant)		
					Lecture en boucle		
					Amplification Aux		
	Radio Media ↓ Page secondaire ↓ Réglages		Radio ↓ Réglages	<input type="checkbox"/>	Suivi RDS	Activer ou désactiver les réglages.	
				<input type="checkbox"/>	Suivi DAB/FM		
				<input type="checkbox"/>	Affichage RadioText		
				<input type="checkbox"/>	Affichage diaporama radio numérique		
	Radio Media ↓ Page secondaire ↓ Réglages		Annonces ↓ Réglages	<input type="checkbox"/>	Annonce trafic (TA)	Activer ou désactiver les réglages.	
				<input type="checkbox"/>	Actualités - Météo		
				<input type="checkbox"/>	Sport - Info programmes		
				<input type="checkbox"/>	Alertes - Evènements imprévus		
		✓		Valider			Enregistrer les réglages.

Radio

Sélectionner une station



Appuyer sur **Radio Media** pour afficher la page primaire.



Sélectionner "**Liste**" dans la page primaire.

Ou



Appuyer sur **Radio Media** pour afficher la page primaire.



Appuyer sur la page secondaire.



Sélectionner "**Liste Radio**" sur la page secondaire.

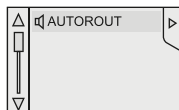

Sélectionner la radio dans la liste proposée.



Sélectionner "**Actualiser liste**" pour rafraîchir la liste.

Pour sélectionner une station de radio mémorisée.



Appuyer sur **Radio Media** pour afficher la page primaire.



Sélectionner "**Mémoriser**".



Sélectionner une radio enregistrée dans la liste.



Si nécessaire, sélectionner le changement de source.



Sélectionner "**Radio FM**".

Ou



"**Radio AM**".

! La réception radiophonique peut être perturbée par l'utilisation d'équipements électriques non homologués par PEUGEOT, tels qu'un chargeur avec prise USB branché dans la prise 12 V.

L'environnement extérieur (colline, immeuble, tunnel, parking, sous-sol...) peut bloquer la réception, y compris en mode de suivi RDS. Ce phénomène est normal dans la propagation des ondes radio et ne traduit en aucune manière une défaillance de l'autoradio.

Modifier une fréquence



Appuyer sur **Radio Media** pour afficher la page primaire.

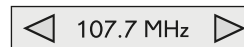

Par recherche automatique de fréquence



Appuyer sur ◀ ou ▶ ou déplacer le curseur pour la recherche automatique de la radio de fréquence inférieure ou supérieure.

PUIS



Sélectionner le changement de source.



Sélectionner "**Radio FM**".

Ou



"**Radio AM**".

OU



Appuyer sur **Radio Media** pour afficher la page primaire.



Appuyer sur la page secondaire.



Appuyer sur "**Fréquence**".

PUIS



Saisir la fréquence complète (ex : 92.10MHz) à l'aide du clavier puis "**Valider**".

FRANCE BLEU

Changer de station de radio

Un appui sur le nom de la station en cours fait apparaître une liste.

Pour changer de station appuyer sur le nouveau nom choisi.

Mémoriser une station

Sélectionner une station ou une fréquence (reportez-vous à la rubrique correspondante).



Appuyer sur "**Mémoriser**".

Mémoire 1

Sélectionner un numéro dans la liste pour mémoriser la station précédemment choisie/réglée.

Un appui long sur un numéro mémorise la station.

Ou



Un appui sur cette touche enregistre les stations les unes à la suite des autres.

Rappel des mémoires



Appuyer sur **Radio Media** pour afficher la page primaire.



Sélectionner "**Mémoriser**".

Activer / Désactiver le RDS



Appuyer sur **Radio Media** pour afficher la page primaire.



Appuyer sur la page secondaire.



Sélectionner "**Réglages**".



Sélectionner "**Radio**".

Off On

Activer / Désactiver "**Suivi RDS**".

i Le RDS, si activé, permet de continuer à écouter une même station grâce au suivi de fréquence. Cependant, dans certaines conditions, le suivi de cette station RDS n'est pas assuré sur tout le pays, les stations de radio ne couvrant pas 100% du territoire. Cela explique la perte de réception de la station lors d'un trajet.

Radio DAB (Digital Audio Broadcasting)

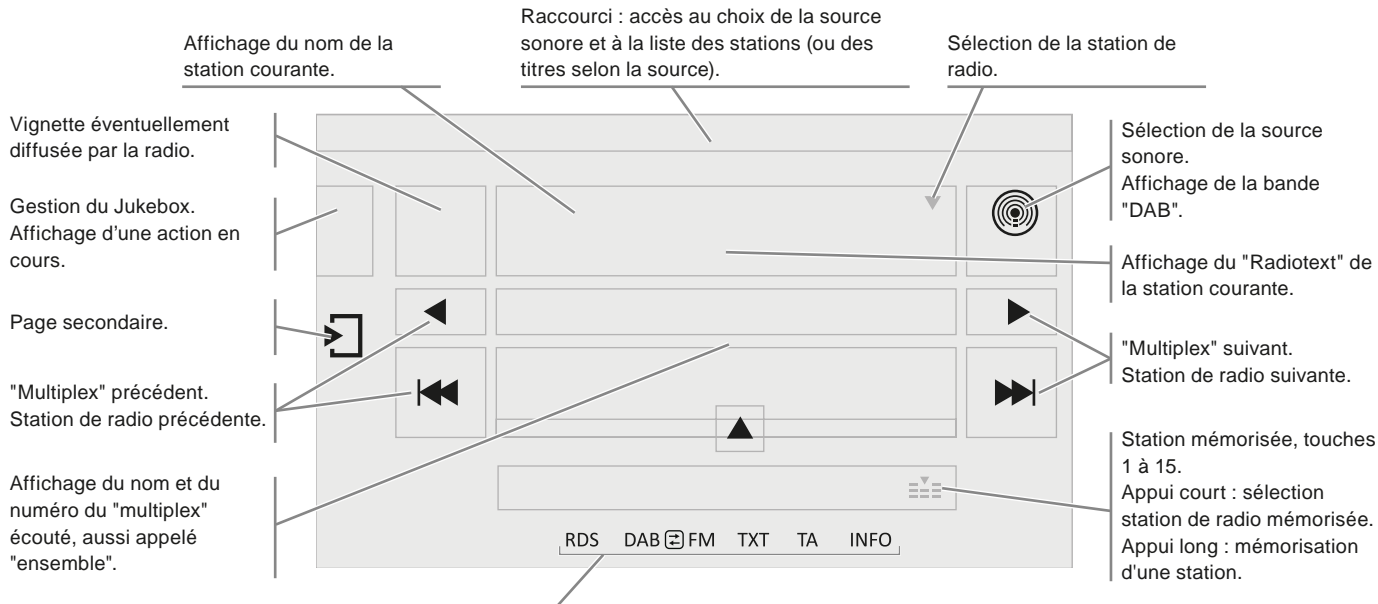

si active mais non disponible, l'affichage sera grisé, si active et disponible, l'affichage sera en blanc.

i Si la station "DAB" écoutée n'est pas disponible en "FM" l'option "DABFM" est grisée.



! Journaline® est un service d'information basé sur du texte conçu pour les systèmes de radiodiffusion numérique. Il fournit des informations textuelles structurées de façon hiérarchique, sous la forme de thèmes et sous-thèmes. Ce service est accessible par la page "LISTE DES STATIONS DAB".

Radio numérique

! La radio numérique vous permet une écoute de qualité supérieure et également un affichage d'informations graphiques concernant l'actualité de la radio écoutée. Sélectionner "Liste" dans la page primaire. Les différents "multiplex/ensemble" vous proposent un choix de radios rangées par ordre alphabétique.



Appuyer sur **Radio Media** pour afficher la page primaire.



Sélectionner le changement de source.



Sélectionner "**Radio DAB**".



Sélectionner "**Liste**" dans la page primaire.
ou
Sélectionner "**Liste Radio**" sur la page secondaire.

Sélectionner la radio dans la liste proposée.

Suivi DAB / FM

i Le "DAB" ne couvre pas 100% du territoire. Lorsque la qualité du signal numérique est dégradée, le "Suivi DAB/FM" permet de continuer à écouter une même station, en basculant automatiquement sur la radio analogique "FM" correspondante (si elle existe).



Appuyer sur **Radio Media** pour afficher la page primaire.



Appuyer sur la page secondaire.



Sélectionner "**Réglages**".



Sélectionner "**Radio**".

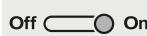

Sélectionner "**Suivi radio numérique/FM**" puis "**Valider**".

i Si le "Suivi DAB/FM" est activé, il y a un décalage de quelques secondes lorsque le système bascule en radio analogique "FM" avec parfois une variation de volume. Lorsque la qualité du signal numérique redevient bonne, le système rebasculé automatiquement en "DAB".

! Si la station "DAB" écoutée n'est pas disponible en "FM" (option "**DAB/FM**" grisée), ou si le "Suivi DAB/FM" n'est pas activé, il y a une coupure de son lorsque la qualité du signal numérique devient mauvaise.

Média

Lecteur USB

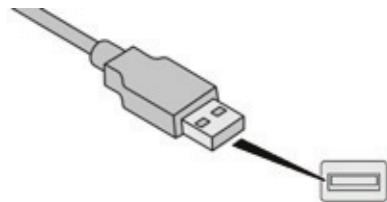

Insérer la clé USB dans la prise USB ou brancher le périphérique USB à la prise USB à l'aide d'un câble adapté (non fourni).

Le système constitue des listes de lecture (mémoire temporaire) dont le temps de création peut prendre de quelques secondes à plusieurs minutes à la première connexion.

Réduire le nombre de fichiers autres que musicaux et le nombre de répertoires permet de diminuer le temps d'attente.

Les listes de lecture sont actualisées à chaque coupure du contact ou connexion d'une clé USB. Les listes sont mémorisées : sans intervention dans les listes, le temps de chargement suivant est réduit.

Prise Auxiliaire (AUX)



Brancher l'équipement nomade (lecteur MP3, ...) sur la prise Jack à l'aide d'un câble audio (non fourni).

Régler d'abord le volume de votre équipement nomade (niveau élevé). Régler ensuite le volume de votre autoradio.

Le pilotage des commandes se fait via l'équipement nomade.

Choix de la source



Appuyer sur **Radio Media** pour afficher la page primaire.



Sélectionner le changement de source.

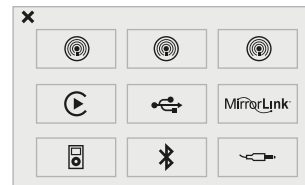

Choisir la source.



La touche **SRC** (source) des commandes au volant permet de passer directement au média suivant, disponible si la source est active.

Informations et conseils

L'autoradio lit les fichiers audio avec l'extension ".wma, .aac, .flac, .ogg, .mp3" avec un débit compris entre 32 Kbps et 320 Kbps.

Il supporte aussi le mode VBR (Variable Bit Rate).

Tout autre type de fichier (.mp4, ...) ne peut être lu.

Les fichiers ".wma" doivent être de type wma 9 standard.

Les fréquences d'échantillonnage supportées sont 32, 44 et 48 KHz.

Il est conseillé de rédiger les noms de fichiers avec moins de 20 caractères en excluant les caractères particuliers (ex : « » ? . ; ù) afin d'éviter tout problème de lecture ou d'affichage.

! Le système supporte les lecteurs nomades USB Mass Storage, les BlackBerry® ou les lecteurs Apple® via les prises USB. Le câble d'adaptation est non fourni.

La gestion du périphérique se fait par les commandes du système audio. Les autres périphériques, non reconnus par le système lors de la connexion, doivent être branchés à la prise auxiliaire à l'aide d'un câble Jack (non fourni).

Utiliser uniquement des clés USB au format FAT32 (File Allocation Table).

! Le système ne supporte pas le branchement simultané de deux appareils identiques (deux clés ou deux lecteurs Apple®) mais il est possible de brancher une clé et un lecteur Apple®.

i Il est recommandé d'utiliser le câble USB de l'appareil nomade.

Streaming audio Bluetooth®

Le streaming permet d'écouter les fichiers audio du téléphone via les haut-parleurs du véhicule.

Connecter le téléphone : voir la rubrique "**Téléphone**", puis "**Bluetooth**". Choisir le profil "**Audio**" ou "**Tous**".

Si la lecture ne commence pas automatiquement, il peut être nécessaire de lancer la lecture audio à partir du téléphone. Le pilotage se fait via le périphérique ou en utilisant les touches à partir de l'autoradio.

- ! Une fois connecté en streaming, le téléphone est considéré comme une source média. Il est recommandé d'activer le mode "**Répétition**" sur le périphérique Bluetooth.

Connexion lecteurs Apple®

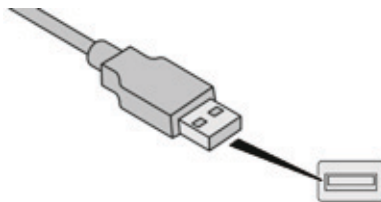

Connecter le lecteur Apple® à la prise USB à l'aide d'un câble adapté (non fourni). La lecture commence automatiquement.

Le pilotage se fait via les commandes du système audio.

- i Les classements disponibles sont ceux du lecteur nomade connecté (artistes / albums / genres / playlists / audiobooks / podcasts). Le classement utilisé par défaut est le classement par artistes. Pour modifier le classement utilisé, remonter l'arborescence jusqu'à son premier niveau puis sélectionner le classement souhaité (playlists par exemple) et valider pour descendre l'arborescence jusqu'à la piste souhaitée.

La version du logiciel de l'autoradio peut être incompatible avec la génération de votre lecteur Apple®.

Gestion du Jukebox

Brancher l'équipement (lecteur MP3, ...) sur la prise USB ou sur la prise Jack à l'aide d'un câble audio.

i Lorsqu'aucun fichier audio est copié dans le système, d'une capacité de 8 Go, tous les pictos de la fonction Jukebox sont grisés et indisponibles.



Sélectionner "**Liste Média**".



Sélectionner "**Copie Jukebox**".



Sélectionner "**Tri par dossier**".

Ou



"**Tri par album**".



Sélectionner la loupe pour entrer dans le dossier ou l'album et choisir fichier audio par fichier audio.



Sélectionner "**Valider**" puis "**Copier**".



Sélectionner "**Nouveau dossier**" pour créer une arborescence dans le Jukebox.

Ou



Sélectionner "**Garder structure**" pour garder la structure de l'équipement.







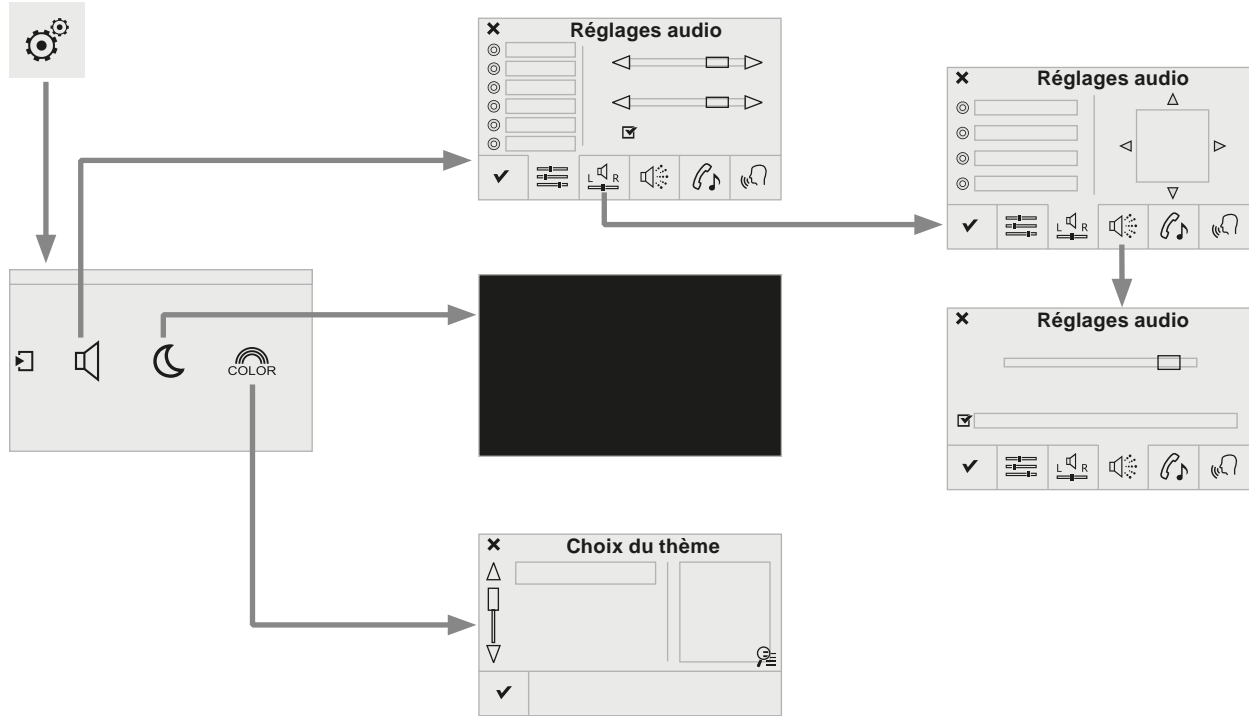



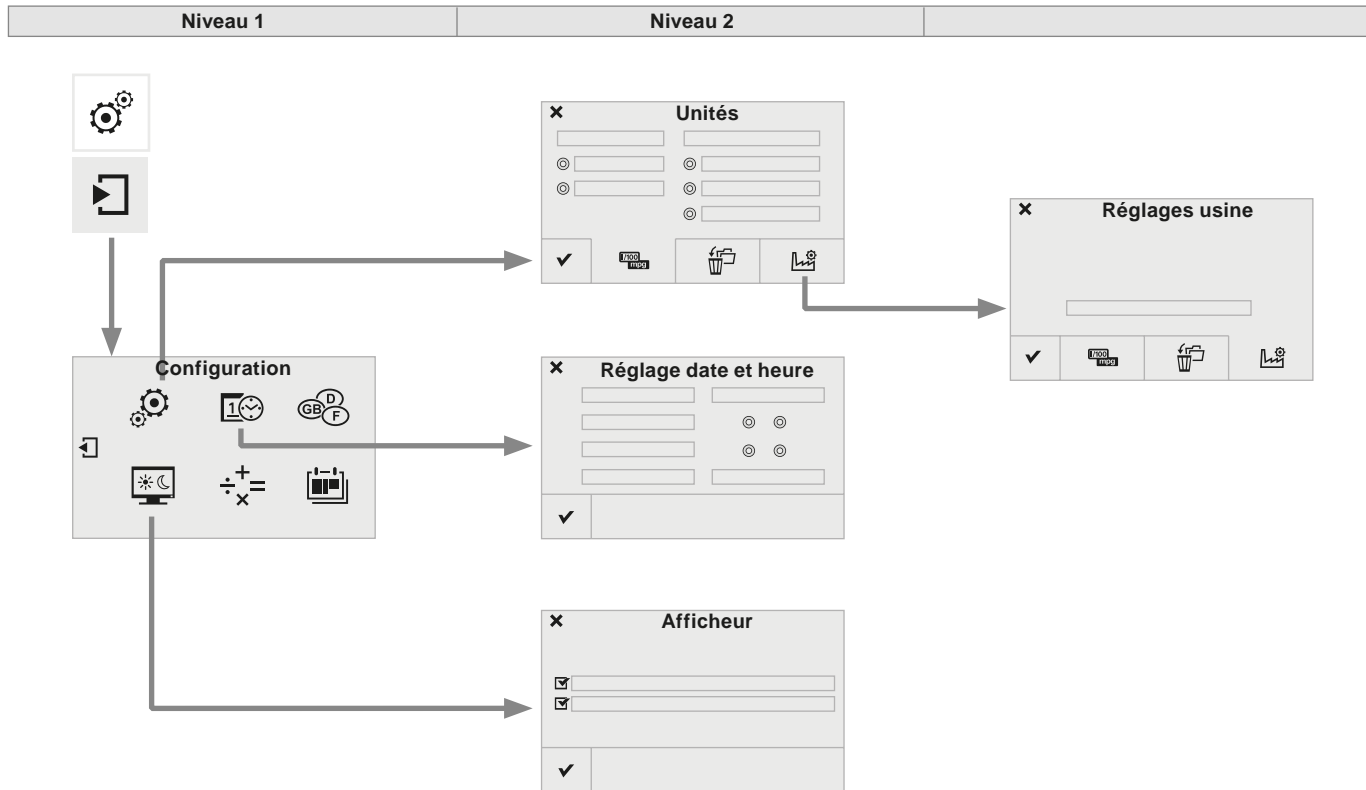







Le temps de la copie, le système revient à la page primaire ; vous pouvez à tout moment revenir sur la visualisation de la copie en sélectionnant cette touche.

Réglages



Niveau 1		Niveau 2		Niveau 3	Commentaires
 	Réglages ↓ Réglages audio		Ambiances		Choisir l'ambiance sonore.
			Répartition		Répartition sonore selon système Arkamys®.
			Effets		Choisir le niveau sonore ou l'activer selon la vitesse du véhicule.
			Sonneries		Choisir la mélodie et le volume de la sonnerie lorsque le téléphone sonne.
			Voix		Choisir le volume de la voix et l'énoncé des noms des rues
			Valider		Enregistrer vos réglages.
 	Réglages ↓ Eteindre écran				Fonction permettant d'interrompre l'affichage lumineux. Un appui sur l'écran le réactive.
 	Réglages ↓ Thèmes		Valider		Après avoir choisi l'environnement, enregistrer le paramètre.



Niveau 1		Niveau 2		Commentaires
  	Réglages ↓ Page secondaire ↓ Réglages Système		Unités	Paramétrer les unités d'affichage de la distance, de la consommation et de la température.
			Effacer données	Sélectionner la ou les donnée(s) choisie(s) dans la liste puis appuyer sur Supprimer.
			Réglages usine	Paramétrer les réglages d'origine.
			Valider	Enregistrer les paramètres.
  	Réglages ↓ Page secondaire ↓ Heure/Date		Valider	Paramétrer la date et l'heure puis valider.
  	Réglages ↓ Page secondaire ↓ Réglage Ecran	<input checked="" type="checkbox"/>	Activer défilement texte automatique	Activer ou désactiver les paramètres puis valider.
	<input checked="" type="checkbox"/>	Activer les animations		
		Valider		

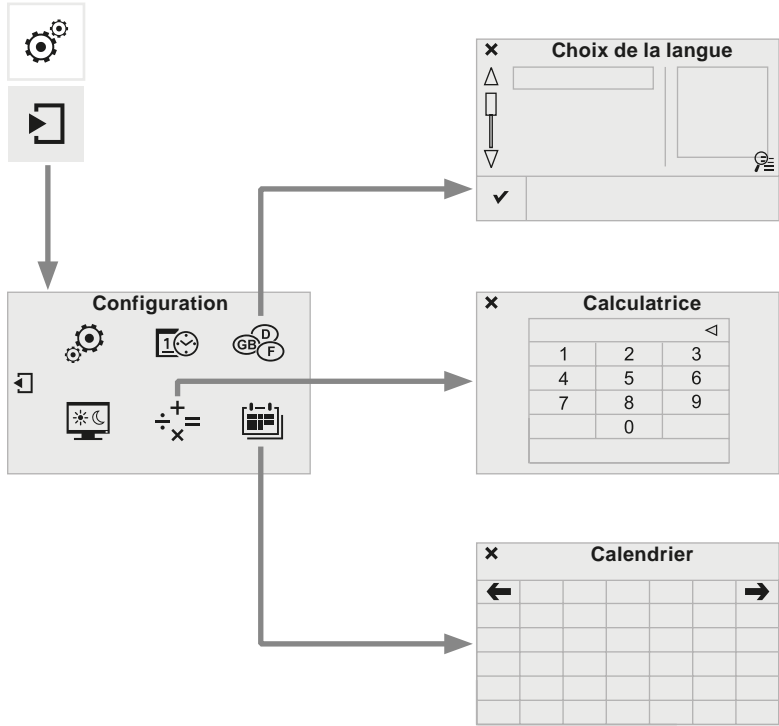

Niveau 1		Niveau 2		Commentaires
  	<p>Réglages</p> <p>↓</p> <p>Page secondaire</p> <p>↓</p> <p>Langues</p>	✓	Valider	Sélectionner la langue puis valider.
  	<p>Réglages</p> <p>↓</p> <p>Page secondaire</p> <p>↓</p> <p>Calculatrice</p>			Sélectionner la calculatrice.
  	<p>Réglages</p> <p>↓</p> <p>Page secondaire</p> <p>↓</p> <p>Calendrier</p>			Sélectionner le calendrier.

Réglages audio



Appuyer sur **Réglages** pour afficher la page primaire.



Sélectionner "**Réglages audio**".



Sélectionner "**Ambiances**".

Ou



"**Répartition**".

Ou



"**Effets**".

Ou



"**Sonneries**".

Ou



"**Voix**".

! La répartition (ou spatialisation grâce au système Arkamys®) du son est un traitement audio qui permet d'adapter la qualité sonore, en fonction du nombre de passages dans le véhicule. Disponible uniquement en configuration 6 haut-parleurs.

! Les réglages audio (**Ambiances**, **Graves** :, **Aigus** :, **Loudness**) sont différents et indépendants pour chaque source sonore. Les réglages de "**Répartition**" et de "**Balance**" sont communs à toutes les sources.

! - "**Ambiances**" (6 ambiances au choix).
 - "**Graves** :".
 - "**Aigus** :".
 - "**Loudness**" (Activer/Désactiver).
 - "**Répartition**" ("**Conducteur**", "**Tous passagers**", "**Avant seul**").
 - "**Retour sonore sur écran tactile**".
 - "**Volume asservi à la vitesse**" (Activer/Désactiver).

i Audio embarqué : le Sound Staging d'Arkamys® optimise la répartition du son dans l'habitacle.

Thèmes



Appuyer sur **Réglages** pour afficher la page primaire.



Sélectionner "**Thèmes**".







Sélectionner dans la liste l'univers graphique puis "**Valider**".







i A chaque changement d'univers graphique le système effectue un redémarrage avec un passage par un écran noir.

! Pour des raisons de sécurité, la procédure de changement d'univers graphique est possible uniquement véhicule à l'arrêt.

Modifier les paramètres du système

-  Appuyer sur **Réglages** pour afficher la page primaire.
-  Appuyer sur la page secondaire.
-  Sélectionner "**Réglages Système**".
-  Sélectionner "**Unités**" pour changer l'unité de distance, consommation et température.
-  Sélectionner "**Effacer données**" pour effacer la liste des dernières destinations, les points d'intérêt personnel, les contacts du répertoire.
-  Cocher le(s) réglage(s) puis sélectionner "**Supprimer**".
-  Sélectionner "**Réglages usine**" pour revenir aux réglages initiaux.

-  Appuyer sur **Réglages** pour afficher la page primaire.
-  Appuyer sur la page secondaire.
-  Sélectionner "**Réglage Ecran**".
-  Activer ou désactiver : "**Activer défilement texte automatique**" et "**Activer les animations**".

-  Appuyer sur **Réglages** pour afficher la page primaire.
-  Appuyer sur la page secondaire.
-  Sélectionner "**Heure/Date**" pour changer le fuseau horaire, la synchronisation sur GPS, l'heure et son format puis la date.
-  Sélectionner "**Langues**" pour changer de langue.
-  Sélectionner "**Calculatrice**" pour afficher une calculatrice.
-  Sélectionner "**Calendrier**" pour afficher un calendrier.

Services connectés

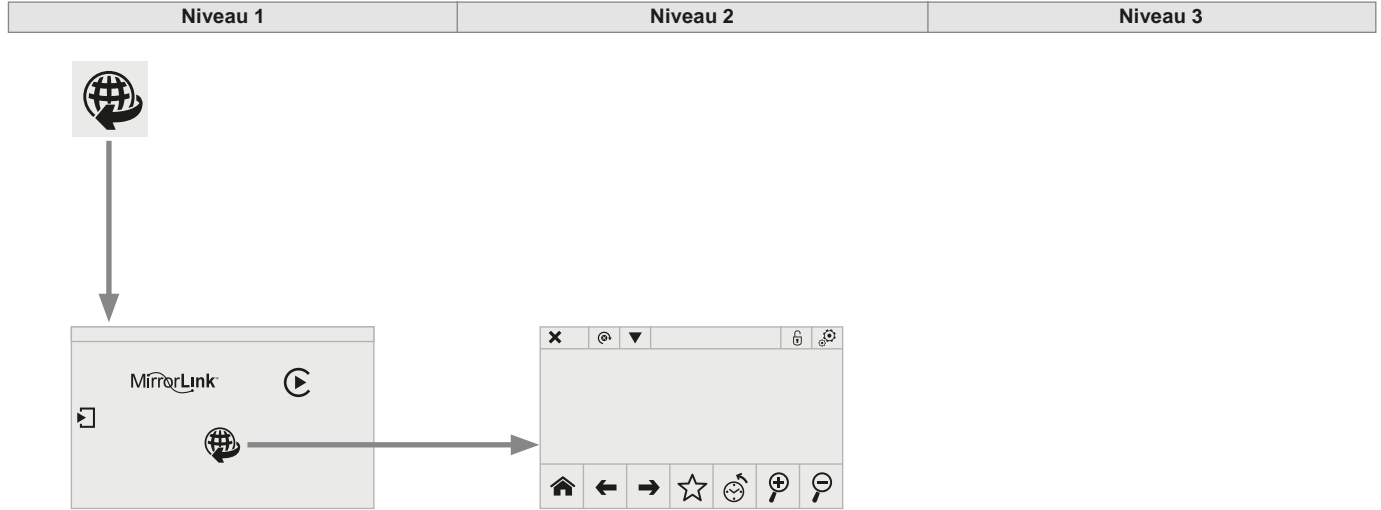

Navigateur internet



Appuyer sur **Services connectés** pour afficher la page primaire.







Appuyer sur "**Navigateur internet**" pour afficher la page d'accueil du navigateur ; au préalable connecter votre smartphone en Bluetooth, option "Internet", voir rubrique "**Téléphone**".

L'identification de la navigation Internet via le smartphone se fait par la norme Dial-Up Networking (DUN).

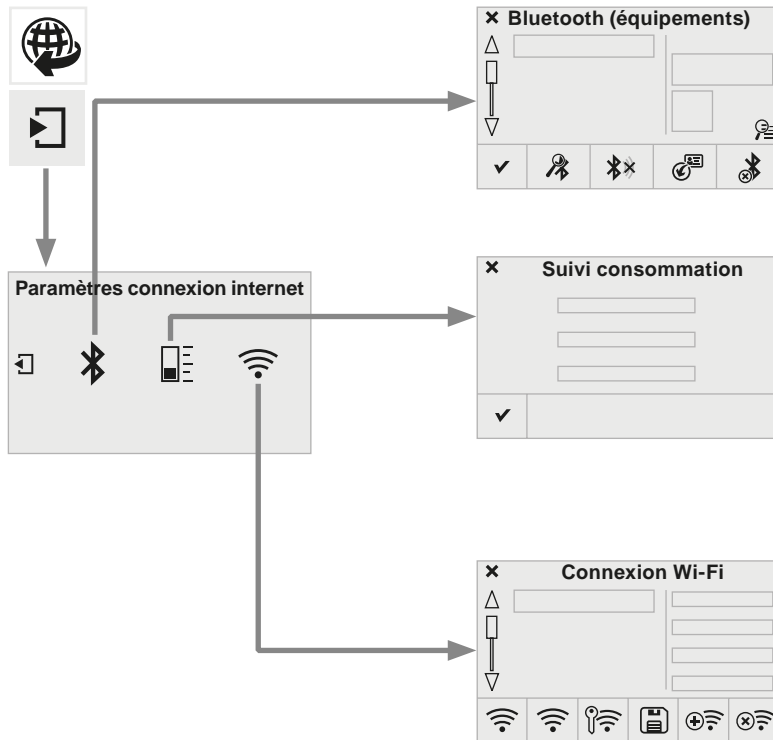

Certains smartphones de nouvelle génération n'acceptent pas cette norme.



Niveau 1		Niveau 2		Commentaires
  	Services connectés ↓ Page secondaire ↓ Connexions Bluetooth	 Rechercher		Lancer la recherche d'un périphérique à connecter.
		 Connecter/Déconnecter		Lancer ou arrêter la connexion Bluetooth du périphérique sélectionné.
		 Actualiser		Importer les contacts du téléphone sélectionné pour les enregistrer dans l'autoradio.
		 Supprimer		Supprimer le téléphone sélectionné.
		 Valider		Enregistrer les paramètres.
  	Services connectés ↓ Page secondaire ↓ Taux de transfert		Réinit	Réinitialiser le suivi de consommation puis valider.
		 Valider		
  	Services connectés ↓ Page secondaire ↓ Connexion Wi-Fi	 Tous		Afficher tous les réseaux Wi-Fi.
		 Sécurisé		Afficher les réseaux Wi-Fi sécurisés.
		 Mémorisé		Mémoriser le ou les réseaux Wi-Fi sélectionné(s).
		 Ajouter		Ajouter un nouveau réseau Wi-Fi.
		 On/Off		Activer ou désactiver un réseau Wi-Fi.
		 Connecter		Sélectionner un réseau Wi-Fi trouvé par le système et se connecter.

MirrorLink™

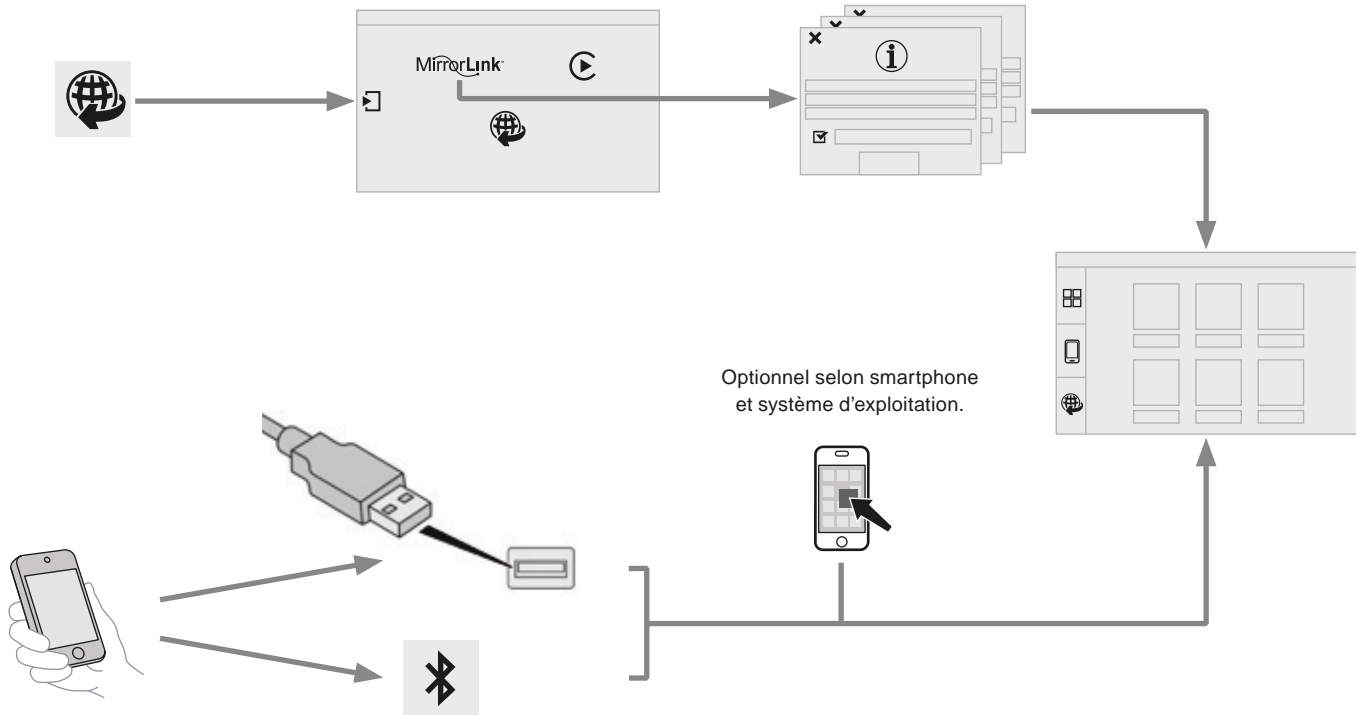

Connexion smartphones MirrorLink™

! Par sécurité et parce qu'elle nécessite une attention soutenue de la part du conducteur, l'utilisation du smartphone est interdite en conduisant. Les manipulations doivent être réalisées **véhicule à l'arrêt**.

i La synchronisation du smartphone permet aux usagers d'afficher les applications adaptées à la technologie MirrorLink™ du smartphone à l'écran du véhicule. Les principes et les normes sont constamment en évolution, pour que le processus de communication entre le smartphone et le système fonctionne, il faut dans tous les cas que le smartphone soit déverrouillé ; mettre à jour le système d'exploitation du smartphone ainsi que la date et l'heure du smartphone et du système. Pour connaître les modèles des smartphones éligibles, connectez-vous à l'adresse internet de la marque de votre pays.



Par sécurité, des applications ne sont consultables que véhicule à l'arrêt ; dès la reprise du roulage, leurs affichages s'interrompent.



A noter :

- votre smartphone est éligible, néanmoins pour le rendre compatible "MirrorLink™", certains fabricants vous inviteront à télécharger au préalable une application dédiée.



Lors du branchement du smartphone au système, il est préconisé de lancer le Bluetooth® du smartphone.



Brancher le câble USB. Le smartphone est en mode charge lorsqu'il est relié par le câble USB.



A partir du système, appuyer sur "**Services connectés**" pour afficher la page primaire.



Appuyer sur "**MirrorLink™**" pour lancer l'application du système.



A partir du smartphone, lancer l'application (optionnel selon smartphone et système d'exploitation).

OK

Lors de la procédure, plusieurs pages-écrans sur l'association de certaines fonctionnalités s'affichent. Accepter pour lancer et terminer la connexion.

Une fois la connexion effectuée, une page s'affiche avec les applications téléchargées au préalable dans votre smartphone et adaptées à la technologie MirrorLink™.

Si une seule application est téléchargée dans le smartphone, elle se lance automatiquement.





En marge de l'affichage MirrorLink™, les accès au choix des différentes sources de musique restent accessibles à l'aide des touches tactiles situées dans le bandeau supérieur.

L'accès aux menus du système peut se faire à tout moment à l'aide des touches dédiées.

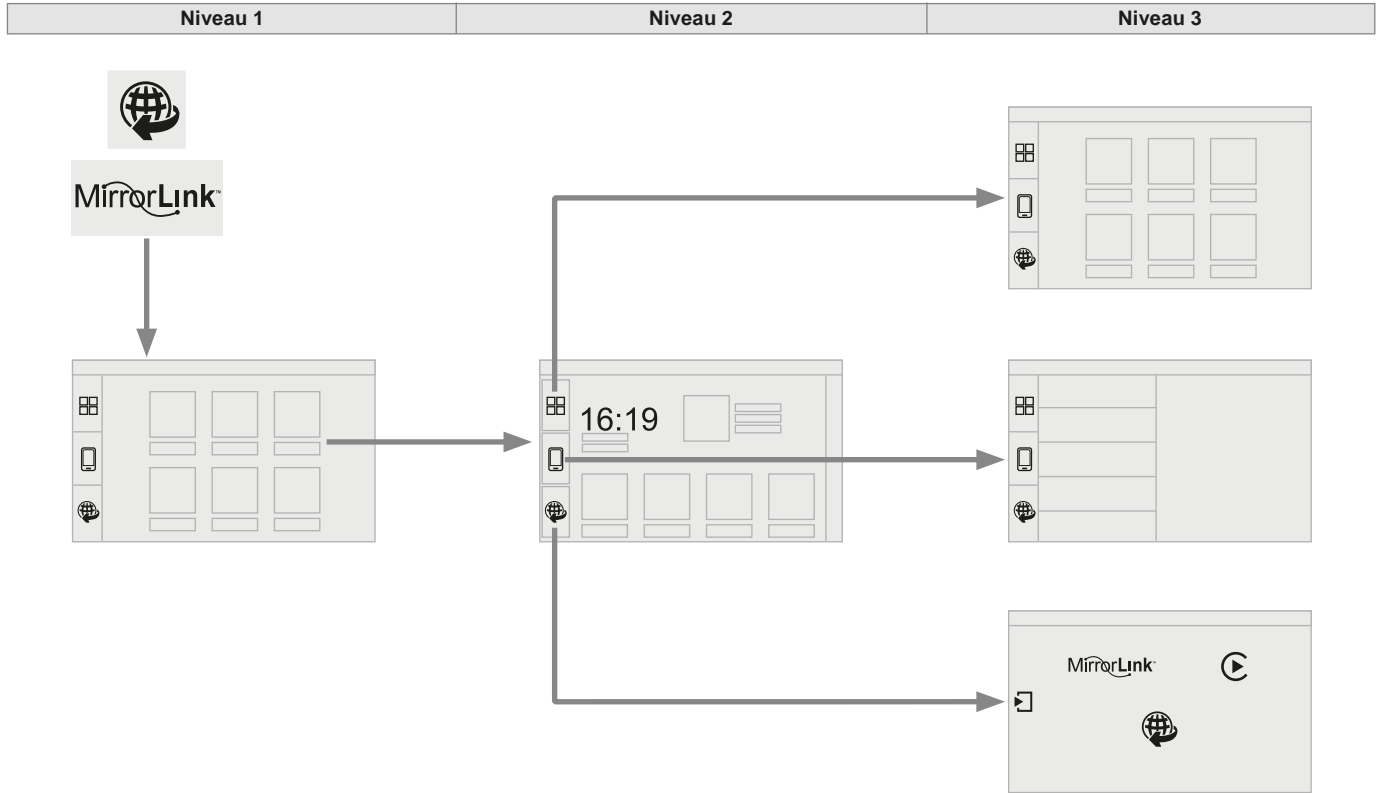
Reconnaissance vocale

Appuyer sur l'extrémité de la commande d'éclairage pour lancer la reconnaissance vocale de votre smartphone via le système. La reconnaissance vocale nécessite un smartphone compatible préalablement connecté au véhicule en Bluetooth.



Niveau 1		Niveau 2		Niveau 3		Commentaires
  <p>Services connectés</p> <p>↓</p> <p>MirrorLink™</p>						Accéder ou retourner aux applications téléchargées au préalable dans votre smartphone et adaptées à la technologie MirrorLink™.
						Accéder à une liste de menu suivant l'application choisi au préalable. "Back" : abandonner l'opération en cours, remonter une arborescence. "Home" : accéder ou retourner à la page "Mode voiture".
						Accéder à la page primaire des "Services connectés".

CarPlay®

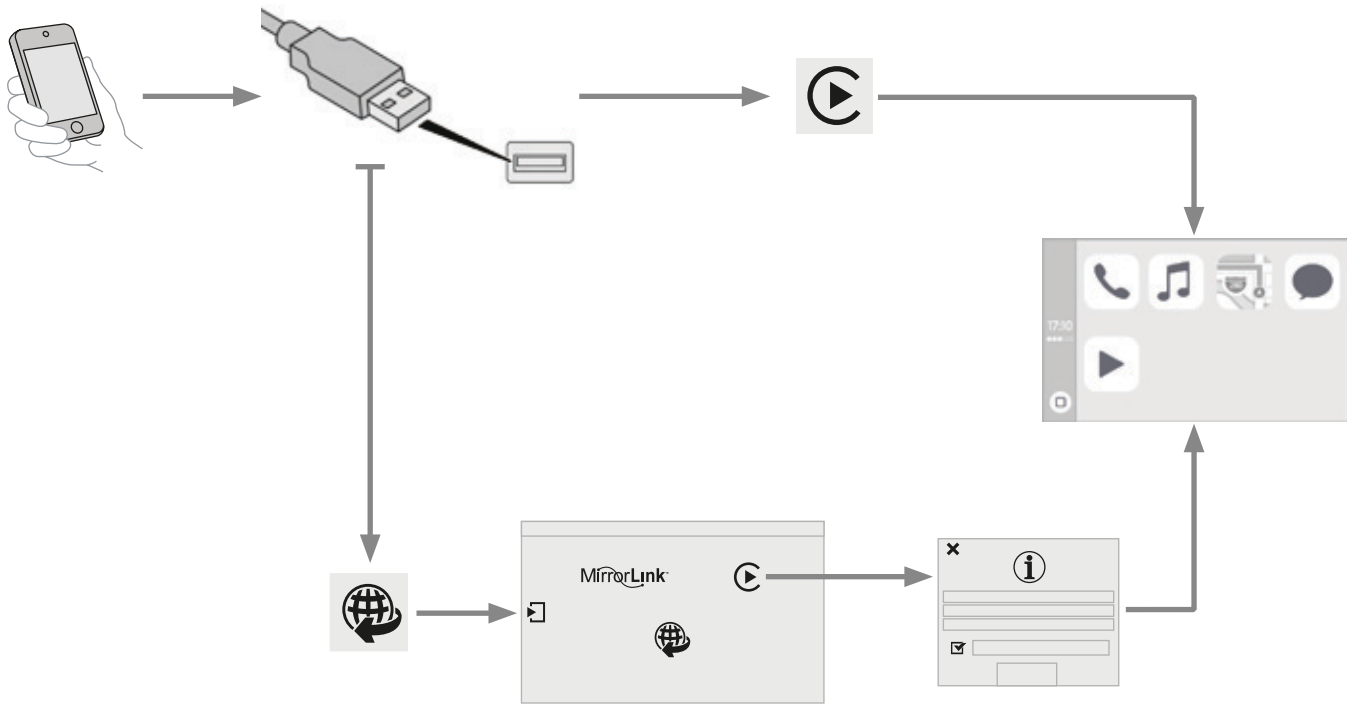

Connexion smartphones CarPlay®

! Par sécurité et parce qu'elle nécessite une attention soutenue de la part du conducteur, l'utilisation du smartphone est interdite en conduisant. Les manipulations doivent être réalisées **véhicule à l'arrêt**.

i La synchronisation du smartphone permet aux usagers d'afficher les applications adaptées à la technologie CarPlay® du smartphone à l'écran du véhicule. Les principes et les normes sont constamment en évolution, il est conseillé de mettre à jour le système d'exploitation de votre smartphone. Pour connaître les modèles des smartphones éligibles, connectez-vous à l'adresse internet de la marque de votre pays.

i Par sécurité, des applications ne sont consultables que véhicule à l'arrêt ; dès la reprise du roulage, leurs affichages s'interrompent.



Brancher le câble USB. Le smartphone est en mode charge lorsqu'il est relié par le câble USB.



Au branchement du câble USB la fonction "**Téléphone**" bascule en fonction "**CarPlay**" sur le carrousel des menus. Appuyer sur "**CarPlay**" pour afficher l'interface CarPlay®.

Ou



Brancher le câble USB. Le smartphone est en mode charge lorsqu'il est relié par le câble USB.



A partir du système, appuyer sur "**Services connectés**" pour afficher la page primaire.



Appuyer sur "**CarPlay**" pour afficher l'interface CarPlay®.









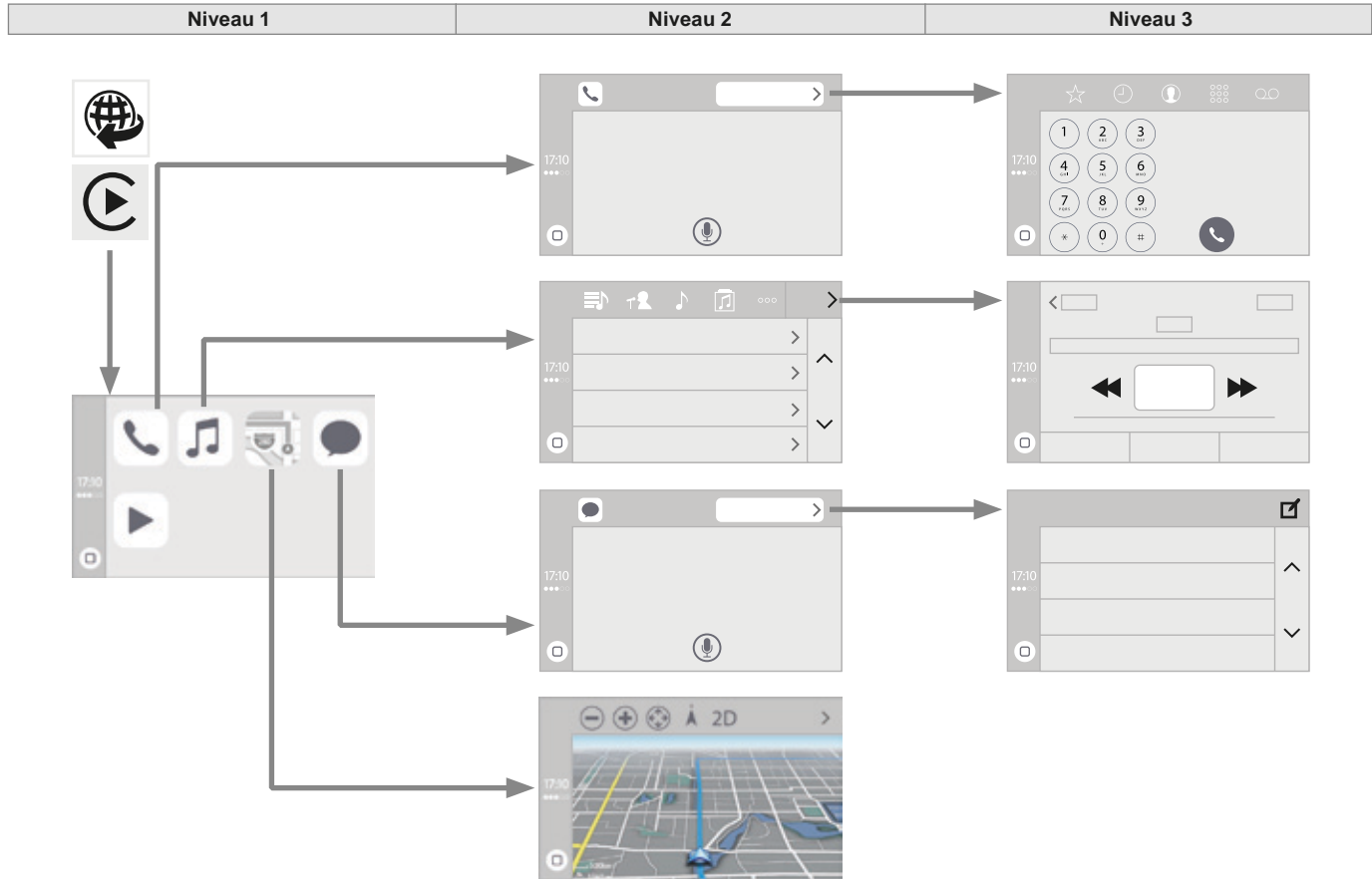

i

Lors de la procédure, une ou plusieurs pages-écrans sur l'association de certaines fonctionnalités s'affichent à la connexion.

Reconnaissance vocale









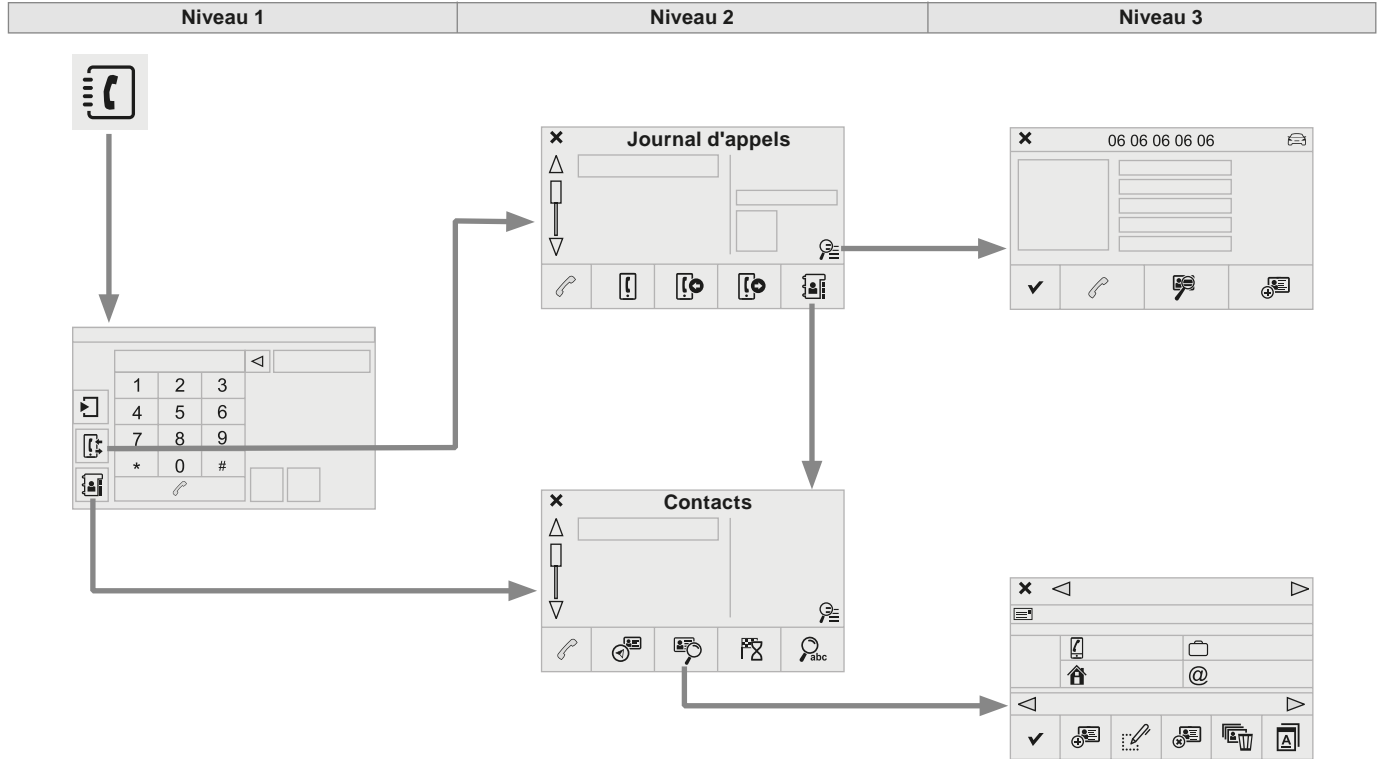













Appuyer sur l'extrémité de la commande d'éclairage pour lancer la reconnaissance vocale de votre smartphone via le système.











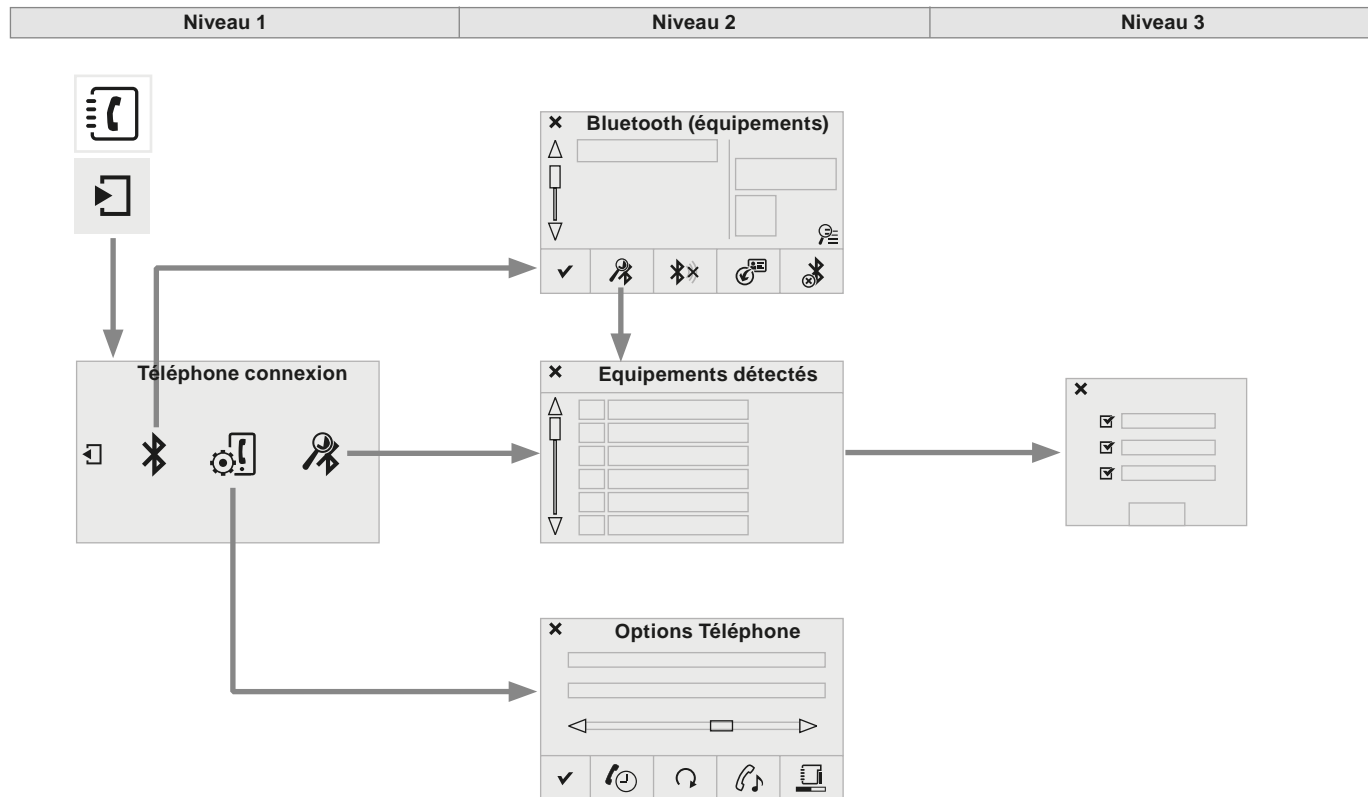











Niveau 1		Niveau 2		Niveau 3		Commentaires
 Services connectés  Apple® CarPlay®	 Téléphone	☆	Favoris	<p>La fonction "Téléphone" se met automatiquement en commande vocale "Siri". Appuyer sur "Afficher les contacts" pour accéder aux menus du téléphone.</p>		
		⏪	Appels			
		👤	Contacts			
		☰	Clavier			
		💬	Messagerie			
 Musique	 Listes	👤	Artistes	<p>Appuyer sur "Musique" pour naviguer et sélectionner les morceaux contenus dans le smartphone. Appuyer sur "A l'écoute" pour accéder au morceau en cours de lecture.</p>		
		🎵	Morceaux			
		📀	Albums			
		⋮	Autre ...			
 Plan	 Destinations	<p>Appuyer sur "Destinations" pour rechercher une adresse par la commande vocale "Siri" ou par le clavier. La fonction du GPS se fait par l'intermédiaire de la connexion internet 3G, 4G ou Wi-Fi du téléphone.</p>				
 Messages	 Afficher les messages	<p>La fonction "Messages" se met automatiquement en commande vocale "Siri" pour énoncer le message et le destinataire. Appuyer sur "Afficher les messages" pour accéder aux messages.</p>				
 A l'écoute	<p>Accéder au morceau en cours de lecture.</p>					

Téléphone



Niveau 1		Niveau 2		Niveau 3		Commentaires	
 	Téléphone ↓ Journal d'appels	 Tous les appels				Après les différents choix, lancer l'appel.	
		 Appels reçus					
		 Appels émis					
		 Contacts					
		 Loupe		 Consulter			 Créer
		 Appeler					
 	Téléphone ↓ Contacts	 Fiches adresse				Après les différents choix, lancer l'appel.	
		 Consulter		 Créer			
				 Modifier			
				 Supprimer			
				 Suppr. tout			
				 Par nom			
				 Valider			
		 Guider vers					
 Rechercheur contact							
 Appeler							



Niveau 1		Niveau 2		Niveau 3		Commentaires
  	Téléphone connexion ↓ Page secondaire ↓ Connexion Bluetooth	 Rechercher				Lancer la recherche d'un périphérique à connecter.
		 Connecter/Déconnecter				Lancer ou arrêter la connexion Bluetooth du périphérique sélectionné.
		 Actualiser				Importer les contacts du téléphone sélectionné pour les enregistrer dans l'autoradio.
		 Supprimer				Supprimer le téléphone sélectionné.
		 Valider				Enregistrer les paramètres.
  	Téléphone connexion ↓ Page secondaire ↓ Rechercher équipement			<input checked="" type="checkbox"/> Téléphone		Lancer la recherche d'un périphérique.
			Equipements détectés	<input checked="" type="checkbox"/> Streaming Audio		
				<input checked="" type="checkbox"/> Internet		
  	Téléphone connexion ↓ Page secondaire ↓ Options Téléphone	 Mise en attente				Couper le micro temporairement pour que le contact n'entende pas votre conversation avec un passager.
		 Actualiser				Importer les contacts du téléphone sélectionné pour les enregistrer dans l'autoradio.
		 Sonneries				Choisir la mélodie et le volume de la sonnerie lorsque le téléphone sonne.
		 Etat mémoire				Fiches utilisées ou disponibles, pourcentage d'utilisation du répertoire interne et des contacts en Bluetooth.
		 Valider				Enregistrer les paramètres.

Jumeler un téléphone Bluetooth®

! Pour des raisons de sécurité et parce qu'elles nécessitent une attention soutenue de la part du conducteur, les opérations de jumelage du téléphone mobile Bluetooth au système kit mains-libres de l'autoradio, doivent être réalisées **véhicule à l'arrêt**.

Procédure (courte) à partir du téléphone

Dans le menu Bluetooth de votre périphérique, sélectionner le nom système dans la liste des appareils détectés.

Saisir un code de 4 chiffres minimum sur le périphérique et valider.



Saisir ce même code dans le système, sélectionner "**OK**" et valider.

Procédure à partir du système

Activer la fonction Bluetooth du téléphone et s'assurer qu'il est "visible par tous" (configuration du téléphone).



Appuyer sur **Téléphone** pour afficher la page primaire.



Appuyer sur la page secondaire.



Sélectionner "**Connexion Bluetooth**".



Sélectionner "**Rechercher équipement**".

La liste du (ou des) téléphone(s) détecté(s) s'affiche.



En cas d'échec, il est conseillé de désactiver puis de réactiver la fonction Bluetooth de votre téléphone.

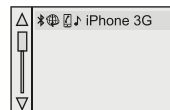

Sélectionner le nom du téléphone choisi dans la liste puis "**Valider**".



Saisir un code de 4 chiffres minimum pour la connexion puis "**Valider**".

Saisir ce même code sur le téléphone puis accepter la connexion.

Le système propose de connecter le téléphone :

- en "**Téléphone**" (kit mains-libres, téléphone uniquement),
- en "**Streaming Audio**" (streaming : lecture sans fil des fichiers audio du téléphone),
- en "**Internet**" (navigation internet uniquement si votre téléphone est compatible avec la norme Bluetooth Dial-Up Networking "DUN").

Sélectionner un ou plusieurs profils et valider.

! Les services disponibles sont dépendants du réseau, de la carte SIM et de la compatibilité des appareils Bluetooth utilisés. Vérifiez sur le manuel de votre téléphone et auprès de votre opérateur, les services auxquels vous avez accès.

! La capacité du système à ne connecter qu'un seul profil dépend du téléphone. Les trois profils peuvent se connecter par défaut.

Connectez-vous sur www.peugeot.pays pour plus d'informations (compatibilité, aide complémentaire, ...).



Le téléphone reconnu apparaît dans la liste.

En fonction de votre équipement, il peut vous être demandé d'accepter la connexion automatique à chaque mise du contact.

! Selon le type de téléphone, le système vous demande d'accepter ou non le transfert de votre répertoire.



Sinon sélectionner "**Actualiser**".

De retour dans le véhicule, si le dernier téléphone connecté est à nouveau présent, il est automatiquement reconnu et dans les 30 secondes environ qui suivent la mise du contact le jumelage est opéré sans action de votre part (Bluetooth activé).

Pour modifier le profil de connexion automatique, sélectionner le téléphone dans la liste, puis sélectionner le paramètre voulu.

Connexion d'un périphérique Bluetooth®

Reconnexion automatique

À la mise du contact, le dernier téléphone connecté à la dernière coupure du contact se reconnecte automatiquement, si ce mode de connexion avait été activé lors de la procédure de jumelage.

La connexion est confirmée par l'affichage d'un message ainsi que du nom du téléphone.

Connexion manuelle



Appuyer sur **Téléphone** pour afficher la page primaire



Appuyer sur la page secondaire.



Sélectionner "**Bluetooth**" pour afficher la liste des périphériques jumelés.

Sélectionner le périphérique à connecter.



Appuyer sur "**Rechercher équipement**".

La connexion est confirmée par l'affichage d'un message ainsi que du nom du téléphone.

Gestion des téléphones jumelés

i Cette fonction permet de connecter ou de déconnecter un périphérique ainsi que de supprimer un jumelage.



Appuyer sur **Téléphone** pour afficher la page primaire.



Appuyer sur la page secondaire.



Sélectionner "**Bluetooth**" pour afficher la liste des périphériques jumelés.

Sélectionner le périphérique dans la liste.



Sélectionner "**Rechercher équipement**"

Ou



"**Connecter / Déconnecter**" pour lancer ou arrêter la connexion Bluetooth du périphérique sélectionné.

Ou



"**Supprimer**" pour supprimer le jumelage.

Recevoir un appel

Un appel entrant est annoncé par une sonnerie et un affichage superposé sur l'écran.



Faire un appui court sur la touche **TEL** des commandes au volant pour décrocher.



Faire un appui long



sur la touche **TEL** des commandes au volant pour refuser l'appel.

Ou



Sélectionner "**Raccrocher**".

Passer un appel

! L'utilisation du téléphone est fortement déconseillée en conduisant. Garez le véhicule. Passer l'appel à l'aide des commandes au volant.

Appeler un nouveau numéro



Appuyer sur **Téléphone** pour afficher la page primaire.



Former le numéro à l'aide du clavier numérique. Appuyer sur "**Appeler**" pour lancer l'appel.

Appeler un contact



Appuyer sur **Téléphone** pour afficher la page primaire.



Ou faire un appui long



sur la touche **TEL** des commandes au volant.



Sélectionner "**Contacts**".

Sélectionner le contact dans la liste proposée.



Sélectionner "**Appeler**".

Appeler un des derniers numéros composés



Appuyer sur **Téléphone** pour afficher la page primaire.



Sélectionner "**Journal d'appels**".

Sélectionner le contact dans la liste proposée.



Il est toujours possible de lancer un appel directement depuis le téléphone ; stationner le véhicule par mesure de sécurité.

Gestion des contacts / fiches



Appuyer sur **Téléphone** pour afficher la page primaire.



Sélectionner "**Contacts**".



Sélectionner "**Consulter**".



Sélectionner "**Créer**" pour ajouter un nouveau contact.

Ou



"**Modifier**" pour corriger le contact sélectionné.

Ou



"**Supprimer**" pour supprimer le contact sélectionné.

Ou



"**Suppr. tout**" pour supprimer toutes les informations du contact sélectionné.



Sélectionner "**Par nom**" pour consulter la liste des contacts.

Questions fréquentes

Le tableau ci-après regroupe les réponses aux questions les plus fréquemment posées concernant votre autoradio.

Navigation

QUESTION	RÉPONSE	SOLUTION
Le calcul de l'itinéraire n'aboutit pas.	Les critères de guidage sont peut être en contradiction avec la localisation actuelle (exclusion des routes à péage sur une autoroute à péage).	Vérifier les critères de guidage dans le menu "Navigation".
Les POI n'apparaissent pas.	Les POI n'ont pas été sélectionnés.	Sélectionner les POI dans la liste des POI.
L'alerte sonore des "Zones à risques" ne fonctionne pas.	L'alerte sonore n'est pas active.	Activer l'alerte sonore dans le menu "Navigation".
Le système ne propose pas de dévier un événement sur le parcours.	Les critères de guidage ne prennent pas en compte les informations TMC.	Sélectionner la fonction "Info-Service" dans la liste des critères de guidage.
Je reçois une alerte pour une "Zones à risques" qui n'est pas sur mon parcours.	Hors guidage, le système annonce toutes les "Zones à risques" positionnées dans un cône situé devant le véhicule. Il peut alerter pour des "Zones à risques" situées sur les routes proches ou parallèles.	Zoomer la carte afin de visualiser la position exacte de la "Zones à risques". Sélectionner "Sur l'itinéraire" pour ne plus être alerté hors guidage ou diminuer le délai d'annonce.

QUESTION	RÉPONSE	SOLUTION
Certains embouteillages sur l'itinéraire ne sont pas indiqués en temps réel.	Au démarrage, le système met quelques minutes pour capter les informations trafic.	Attendre que les informations trafic soient bien reçues (affichage sur la carte des icônes d'informations trafic).
	Les filtres sont trop restreints.	Modifier les réglages.
	Dans certains pays, seuls les grands axes (autoroutes...) sont répertoriés pour les informations trafic.	Ce phénomène est normal. Le système est dépendant des informations trafic disponibles.
L'altitude ne s'affiche pas.	Au démarrage, l'initialisation du GPS peut mettre jusqu'à 3 minutes pour capter correctement plus de 4 satellites.	Attendre le démarrage complet du système pour que la couverture GPS soit d'au moins 4 satellites.
	Selon l'environnement géographique (tunnel...) ou la météo, les conditions de réception du signal GPS peuvent varier.	Ce phénomène est normal. Le système est dépendant des conditions de réception du signal GPS.

Radio

QUESTION	RÉPONSE	SOLUTION
La qualité de réception de la station radio écoutée se dégrade progressivement ou les stations mémorisées ne fonctionnent pas (pas de son, 87,5 Mhz s'affiche...).	Le véhicule est trop éloigné de l'émetteur de la station écoutée ou aucun émetteur n'est présent dans la zone géographique traversée.	Activer la fonction "RDS" par le biais du menu raccourci, afin de permettre au système de vérifier si un émetteur plus puissant se trouve dans la zone géographique.
	L'environnement (colline, immeuble, tunnel, parking sous-sol...) bloque la réception, y compris en mode de suivi RDS.	Ce phénomène est normal et ne traduit pas une défaillance de l'autoradio.
	L'antenne est absente ou a été endommagée (par exemple lors d'un passage en station de lavage ou dans un parking souterrain).	Faire vérifier l'antenne par le réseau PEUGEOT.
Je ne retrouve pas certaines stations radio dans la liste des stations captées.	La station n'est plus captée ou son nom a changé dans la liste.	Appuyer sur la fonction du système : "Actualiser liste" pour mettre à jour la liste des stations captées.
Le nom de la station de radio change.	Certaines stations de radio envoient, à la place de leur nom d'autres informations (titre de la chanson par exemple). Le système interprète ces données comme le nom de la station.	

Média

QUESTION	RÉPONSE	SOLUTION
La lecture de ma clé USB démarre après un temps excessivement long (environ 2 à 3 minutes).	Certains fichiers fournis avec la clé peuvent ralentir de façon très importante l'accès à la lecture de la clé (multiplication par 10 du temps de catalogue).	Supprimer les fichiers fournis avec la clé et limiter le nombre de sous-dossiers dans l'arborescence de la clé.
Lorsque je connecte mon iPhone en téléphone et sur la prise USB en même temps, je n'arrive plus à lire les fichiers musicaux.	Lorsque l'iPhone se connecte automatiquement en téléphone, il force la fonction streaming. La fonction streaming prend alors le pas sur la fonction USB qui n'est plus utilisable, il y a un défilement du temps de la piste en cours d'écoute sans son sur la source des lecteurs Apple®.	Débrancher puis rebrancher la connexion USB (la fonction USB prendra le pas sur la fonction streaming).
Certains caractères des informations du média en cours de lecture ne sont pas affichés correctement.	Le système audio ne sait pas traiter certains types de caractère.	Utiliser des caractères standards pour nommer les pistes et les répertoires.
La lecture des fichiers en streaming ne commence pas.	Le périphérique connecté ne permet pas de lancer automatiquement la lecture.	Lancer la lecture depuis le périphérique.
Les noms des plages et la durée de lecture ne s'affichent pas sur l'écran en streaming audio.	Le profil Bluetooth ne permet pas de transférer ces informations.	

Réglages

QUESTION	RÉPONSE	SOLUTION
<p>En changeant le réglage des aigus et des graves, l'ambiance est désélectionnée.</p>	<p>Le choix d'une ambiance impose le réglage des aigus et des graves. Modifier l'un sans l'autre est impossible.</p>	<p>Modifier le réglage des aigus et des graves ou le réglage d'ambiance pour obtenir l'environnement sonore souhaité.</p>
<p>En changeant d'ambiance, les réglages des aigus et des graves reviennent à zéro.</p>		
<p>En changeant le réglage des balances, la répartition est désélectionnée.</p>	<p>Le choix d'une répartition impose le réglage des balances. Modifier l'un sans l'autre est impossible.</p>	<p>Modifier le réglage des balances ou le réglage de répartition pour obtenir l'environnement sonore souhaité.</p>
<p>En changeant la répartition, le réglage des balances est désélectionné.</p>		

QUESTION	RÉPONSE	SOLUTION
Il y a un écart de qualité sonore entre les différentes sources audio.	Pour permettre une qualité d'écoute optimum, les réglages audio (Volume :, Graves :, Aigus :, Ambiances, Loudness) peuvent être adaptés aux différentes sources sonores, ce qui peut générer des écarts audibles lors d'un changement de source.	Vérifier que les réglages audio (Volume :, Graves :, Aigus :, Ambiances, Loudness) sont adaptés aux sources écoutées. Il est conseillé de régler les fonctions audio (Graves :, Aigus :, Balance) sur la position milieu, de sélectionner l'ambiance musicale "Aucune", de régler la correction loudness sur la position "Inactive" en mode radio.
Moteur coupé, le système s'arrête après plusieurs minutes d'utilisation.	Lorsque le moteur est coupé, le temps de fonctionnement du système dépend du niveau de charge de la batterie. L'arrêt est normal : le système se met en mode économie d'énergie et se coupe afin de préserver la batterie du véhicule.	Démarrer le moteur du véhicule afin d'augmenter la charge de la batterie.

Téléphone

QUESTION	RÉPONSE	SOLUTION
Je n'arrive pas à connecter mon téléphone Bluetooth.	Il est possible que le Bluetooth du téléphone soit désactivé ou l'appareil non visible.	<ul style="list-style-type: none"> - Vérifier que le Bluetooth de votre téléphone est activé. - Vérifier dans les paramètres du téléphone qu'il est "Visible par tous".
	Le téléphone Bluetooth n'est pas compatible avec le système.	Vous pouvez vérifier la compatibilité de votre téléphone sur www.peugeot.pays (services).
Le son du téléphone connecté en Bluetooth est inaudible.	Le son dépend à la fois du système et du téléphone.	Augmenter le volume de l'autoradio, éventuellement au maximum et augmenter le son du téléphone si nécessaire.
	Le bruit ambiant influe sur la qualité de la communication téléphonique.	Réduire le bruit ambiant (fermer les fenêtres, diminuer la ventilation, ralentir, ...).
Certains contacts apparaissent en double dans la liste.	Les options de synchronisation des contacts proposent de synchroniser les contacts de la carte SIM, les contacts du téléphone ou les deux. Lorsque les deux synchronisations sont sélectionnées, il est possible de voir certains contacts en double.	Choisir "Afficher contacts de carte SIM" ou "Afficher contacts du téléphone".
Les contacts ne sont pas classés dans l'ordre alphabétique.	Certains téléphones proposent des options d'affichage. Selon les paramètres choisis, les contacts peuvent être transférés dans un ordre spécifique.	Modifier les paramètres d'affichage du répertoire du téléphone.
Le système ne reçoit pas les SMS.	Le mode Bluetooth ne permet pas de transmettre les SMS au système.	

WIP Sound

Autoradio / Bluetooth®



	Sommaire
Premiers pas	270
Commandes au volant	271
Menus	272
Radio	272
Média	274
Téléphone	278
Arborescence(s) écran(s)	280
Questions fréquentes	284

i Votre WIP Sound est codé de manière à fonctionner uniquement sur votre véhicule.

! Pour des raisons de sécurité, le conducteur doit réaliser les opérations nécessitant une attention soutenue véhicule à l'arrêt. Lorsque le moteur est arrêté et afin de préserver la batterie, l'autoradio peut se couper après quelques minutes.

Premiers pas



Marche / Arrêt, réglage du volume.

SOURCE

Sélection de la source :
Radio ; USB ; AUX ; CD ; Streaming.



Réglage des options audio :
Balance Avant/Arrière ; Gauche/
Droite ; Basse/Aigu ; Loudness ;
Ambiances sonores.

**LIST
REFRESH**

Affichage de la liste des stations
locales.
Appui long : plages du CD ou des
répertoires MP3 (CD / USB).

MODE

Sélection de l'affichage à l'écran
entre les modes :
Date ; Fonctions audio ; Ordinateur
de bord ; Téléphone.

DARK

La touche DARK modifie l'affichage
de l'écran pour un meilleur confort de
conduite la nuit.
1^{er} appui : éclairage du bandeau
supérieur uniquement.
2^{ème} appui : affichage d'un écran noir.
3^{ème} appui : retour à l'affichage
standard.



Abandonner l'opération en cours.

MENU

Affichage du menu général.

1

Touches 1 à 6.
Sélection station de radio
mémorisée.
Appui long : mémorisation d'une
station.



Recherche automatique fréquence
inférieure/supérieure.
Sélection plage CD, MP3 ou USB
précédente/suivante.



Sélection fréquence inférieure/
supérieure.
Sélection répertoire MP3 précédent/
suivant.
Sélection répertoire / genre / artiste /
playlist précédente / suivante (USB).

OK

Validation.

TA / PTY

Marche / Arrêt de la fonction TA
(Annonce Trafic).
Appui long : accès au mode PTY*
(TYPes de Programmes radio).



Éjection du CD.

**BAND
AST**

Sélection des gammes d'ondes
AM / FM.

* Disponible selon version.

Commandes au volant



Radio : sélection station mémorisée inférieure/supérieure.
 USB : sélection du genre / artiste / répertoire de la liste de classification. Sélection élément précédent/suivant d'un menu.



Radio : recherche automatique fréquence supérieure.
 CD / MP3 / USB : sélection du morceau suivant.
 CD / USB : pression continue : avance rapide.
 Saut dans la liste.



Changement de source sonore.
 Validation d'une sélection.
 décrocher/raccrocher le téléphone.
 Pression de plus de 2 secondes : accès au menu du téléphone.



Radio : recherche automatique fréquence inférieure.
 CD / MP3 / USB : sélection du morceau précédent.
 CD / USB : pression continue : retour rapide.
 Saut dans la liste.



Augmentation du volume.



Diminution du volume.



Silence : couper le son par appui simultané sur les touches augmentation et diminution du volume.
 Rétablir le son : par appui sur une des deux touches du volume.

Menus

Écran C



Fonctions audio

Radio ; CD ; USB ; AUX.



Ordinateur de Bord

Saisie des distances ; Alertes ; État des fonctions.



Bluetooth® : Téléphone - Audio

Jumelage ; Kit mains-libres ; Streaming.



Personnalisation - Configuration

Paramètres véhicule ; Affichage ; Langues.

Écran A



Pour avoir une vue globale du détail des menus à choisir, reportez-vous à la rubrique "Arborescence(s) écran(s)".

Radio

Sélectionner une station

SOURCE

Effectuer des pressions successives sur la touche **SOURCE** et sélectionner la radio.

**BAND
AST**

Appuyer sur la touche **BAND AST** pour sélectionner une gamme d'ondes.



Appuyer brièvement sur l'une des touches pour effectuer une recherche automatique des stations de radio.



Appuyer sur l'une des touches pour effectuer une recherche manuelle de fréquence supérieure/inférieure.

**LIST
REFRESH**

Appuyer sur la touche **LIST REFRESH** pour afficher la liste des stations captées localement (30 stations maximum). Pour mettre à jour cette liste, appuyer plus de deux secondes.

RDS

i L'environnement extérieur (colline, immeuble, tunnel, parking, sous-sol...) peut bloquer la réception, y compris en mode de suivi RDS. Ce phénomène est normal dans la propagation des ondes radio et ne traduit en aucune manière une défaillance de l'autoradio.

MENU

Appuyer sur la touche **MENU**.



Sélectionner "**Fonctions audio**".

OK

Appuyer sur **OK**.



Sélectionner la fonction "**Préférences bande FM**".

OK

Appuyer sur **OK**.



Sélectionner "**Activer suivi de fréquence (RDS)**".

OK

Appuyer sur **OK**, RDS s'affiche sur l'écran.

En mode "**Radio**", appuyer directement sur **OK** pour activer / désactiver le mode RDS.



Le RDS, si activé, permet de continuer à écouter une même station grâce au suivi de fréquence. Cependant, dans certaines conditions, le suivi de cette station RDS n'est pas assuré sur tout le pays, les stations de radio ne couvrant pas 100% du territoire. Cela explique la perte de réception de la station lors d'un trajet.

Écouter les messages TA



La fonction TA (Trafic Announcement) rend prioritaire l'écoute des messages d'alerte TA. Pour être active, cette fonction nécessite la réception correcte d'une station de radio émettant ce type de message. Dès l'émission d'une info trafic, le média en cours (Radio, CD, ...) s'interrompt automatiquement pour diffuser le message TA. L'écoute normale du média reprend dès la fin de l'émission du message.

TA / PTY

Appuyer sur la touche **TA** pour activer ou désactiver la diffusion des annonces.

Média

Lecteur USB



Ce boîtier est composé d'un port USB et d'une prise Jack, selon modèle.

! Le système constitue des listes de lecture (mémoire temporaire) dont le temps de création peut prendre de quelques secondes à plusieurs minutes à la première connexion. Réduire le nombre de fichiers autres que musicaux et le nombre de répertoires permet de diminuer ce temps d'attente. Les listes de lecture sont actualisées à chaque coupure du contact ou connexion d'une clé USB. Les listes sont mémorisées : sans intervention dans les listes, le temps de chargement suivant est réduit.

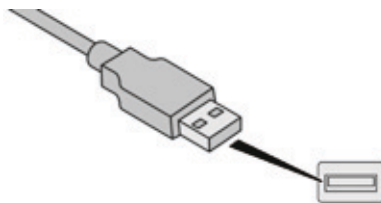

Insérer la clé USB dans la prise USB ou brancher le périphérique USB à la prise USB à l'aide d'un câble adapté (non fourni).



Effectuer un appui long sur **LIST REFRESH** pour afficher les différentes classifications.



Choisir par "**Dossier**" / "**Artiste**" / "**Genre**" / "**Playlist**".



Appuyer sur **OK** pour sélectionner le classement choisi, puis à nouveau sur **OK** pour valider.



Effectuer un appui court sur **LIST REFRESH** pour afficher le classement choisi précédemment.



Naviguer dans la liste avec les touches gauche/droite et haut/bas.



Valider la sélection en appuyant sur **OK**.



Appuyer sur l'une de ces touches pour accéder à la piste précédente / suivante de la liste. Maintenir appuyée une des touches pour une avance ou un retour rapide.



Appuyer sur l'une de ces touches pour accéder au "**Dossier**" / "**Artiste**" / "**Genre**" / "**Playlist**" précédent / suivant de la liste.

Prise Auxiliaire (AUX)



Brancher l'équipement nomade (lecteur MP3, ...) sur la prise Jack à l'aide d'un câble audio (non fourni).

SOURCE

Effectuer des pressions successives sur la touche **SOURCE** et sélectionner "**AUX**".

Régler d'abord le volume de votre équipement nomade (niveau élevé). Régler ensuite le volume de votre autoradio. Le pilotage des commandes se fait via l'équipement nomade.



Ne pas connecter un même équipement via la prise Jack et la prise USB en même temps.

Lecteur CD

Insérer uniquement des disques compacts ayant une forme circulaire. Certains systèmes anti-piratage, sur disque d'origine ou CD copiés par un graveur personnel, peuvent générer des dysfonctionnements indépendants de la qualité du lecteur d'origine. Insérer un CD dans le lecteur, la lecture commence automatiquement.

SOURCE

Pour écouter un disque déjà inséré, effectuer des pressions successives sur la touche **SOURCE** et sélectionner "**CD**".



Appuyer sur l'une des touches pour sélectionner un morceau du CD.



Appuyer sur la touche **LIST REFRESH** pour afficher la liste des pages du CD.



Maintenir appuyée une des touches pour une avance ou un retour rapide.

Écouter une compilation CD MP3

Insérer une compilation MP3 dans le lecteur CD.

L'autoradio recherche l'ensemble des plages musicales ce qui peut prendre de quelques secondes à plusieurs dizaines de secondes avant que la lecture commence.

! Sur un même disque, le lecteur CD peut lire jusqu'à 255 fichiers MP3 répartis sur 8 niveaux de répertoire. Il est cependant recommandé de se limiter à deux niveaux afin de réduire le temps d'accès à la lecture du CD. Lors de la lecture, l'arborescence des dossiers n'est pas respectée. Tous les fichiers sont affichés sur un même niveau.

SOURCE

Pour écouter un disque déjà inséré, effectuer des pressions successives sur la touche **SOURCE** et sélectionner "**CD**".



Appuyer sur l'une des touches pour sélectionner un dossier sur le CD.



Appuyer sur l'une des touches pour sélectionner un morceau sur le CD.



Appuyer sur la touche **LIST REFRESH** pour afficher la liste des répertoires de la compilation MP3.



Maintenir appuyée une des touches pour une avance ou un retour rapide.

Informations et conseils

L'autoradio ne lit que les fichiers avec l'extension ".mp3" avec un taux d'échantillonnage de 22,05 KHz ou 44,1 KHz. Tout autre type de fichier (.wma, .mp4, .m3u, ...) ne peut être lu.

Il est conseillé de rédiger les noms de fichiers avec moins de 20 caractères en excluant les caractères particuliers (ex : « ? ; ù) afin d'éviter tout problème de lecture ou d'affichage.

Pour pouvoir lire un CDR ou un CDRW gravé, sélectionner lors de la gravure les standards ISO 9660 niveau 1, 2 ou Joliet de préférence. Si le disque est gravé dans un autre format, il est possible que la lecture ne s'effectue pas correctement.

Sur un même disque, il est recommandé de toujours utiliser le même standard de gravure, avec une vitesse la plus faible possible (4x maximum) pour une qualité acoustique optimale.

Dans le cas particulier d'un CD multi-sessions, le standard Joliet est recommandé.

Utiliser uniquement des clés USB au format FAT32 (File Allocation Table).

i Il est recommandé d'utiliser des câbles USB officiels Apple® pour garantir une utilisation conforme.

Streaming audio Bluetooth®

Le streaming permet d'écouter les fichiers audio du téléphone via les haut-parleurs du véhicule.

Connecter le téléphone : voir la rubrique "**Téléphone**".

Sélectionner dans le menu "**Bluetooth** : **Téléphone - Audio**" le téléphone à connecter. Le système audio se connecte automatiquement à un téléphone nouvellement jumelé.

Activer la source streaming en appuyant sur la touche **SOURCE***.

Le pilotage des morceaux d'écoute usuels est possible via les touches de la façade audio et les commandes au volant**. Les informations contextuelles peuvent être affichées à l'écran.

* Dans certains cas, la lecture des fichiers audio doit être initiée à partir du clavier.

** Si le téléphone supporte la fonction.

Connexion lecteurs Apple®

Connecter le lecteur Apple® à la prise USB à l'aide d'un câble adapté (non fourni). La lecture commence automatiquement.

Le pilotage se fait via les commandes du système audio.

Les classements disponibles sont ceux du lecteur nomade connecté (artistes / albums / genres / playlists / audiobooks / podcasts).

La version du logiciel de l'autoradio peut être incompatible avec la génération de votre lecteur Apple®.

Téléphone

Jumeler un téléphone Bluetooth®

Écran C

(Disponible selon modèle et version)

! Pour des raisons de sécurité et parce qu'elles nécessitent une attention soutenue de la part du conducteur, les opérations de jumelage du téléphone mobile Bluetooth au système mains-libres Bluetooth de votre autoradio, doivent être réalisées véhicule à l'arrêt et contact mis.

Connectez-vous sur www.peugeot.pays pour plus d'informations (compatibilité, aide complémentaire, ...).

Activer la fonction Bluetooth du téléphone et s'assurer qu'il est "visible par tous" (configuration du téléphone).

Appuyer sur la touche **MENU**.

* Si la compatibilité matérielle de votre téléphone est totale.



Sélectionner dans le menu :

- " **Bluetooth : Téléphone - Audio** "
- " **Configuration Bluetooth** "
- " **Effectuer une recherche Bluetooth** "

Une fenêtre s'affiche avec un message de recherche en cours.



Les services disponibles sont dépendants du réseau, de la carte SIM et de la compatibilité des appareils Bluetooth utilisés. Vérifiez sur le manuel de votre téléphone et auprès de votre opérateur, les services auxquels vous avez accès.

Les 4 premiers téléphones reconnus s'affichent dans cette fenêtre.

Le menu "**Téléphone**" permet d'accéder notamment aux fonctions suivantes : "**Répertoire**", "**Journal des appels**", "**Consulter les appareils jumelés**".

Dans la liste, sélectionner le téléphone à connecter. On ne peut connecter qu'un téléphone à la fois.

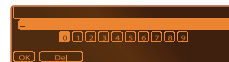

Un clavier virtuel s'affiche à l'écran : composer un code à 4 chiffres minimum.

OK

Valider par **OK**.

Un message à l'écran indique le téléphone choisi. Pour accepter le jumelage, taper ce même code sur le téléphone, puis valider par **OK**. En cas d'échec le nombre d'essai est illimité.

Un message avec le jumelage réussi, apparaît à l'écran.

La connexion automatique autorisée n'est active qu'après avoir configuré le téléphone. Le répertoire et le journal des appels sont accessibles après le délai nécessaire à la synchronisation.

Recevoir un appel

Un appel entrant est annoncé par une sonnerie et l'affichage en superposition à la vue en cours à l'écran.



Sélectionner l'onglet "**OUI**" sur l'écran à l'aide des touches.

OK

Valider par **OK**.



Appuyer sur cette touche des commandes au volant pour accepter l'appel.

Passer un appel

A partir du menu "**Bluetooth : Téléphone - Audio**".

Sélectionner "**Gérer l'appel téléphonique**".

Sélectionner "**Appeler**".

Ou

Sélectionner "**Journal des appels**".

Ou

Sélectionner "**Répertoire**".



Appuyer plus de deux secondes sur cette touche pour accéder à votre répertoire, ensuite naviguer par la molette.

Ou

Pour composer un numéro, utiliser le clavier de votre téléphone, véhicule à l'arrêt.

Raccrocher un appel



Pendant un appel, appuyer plus de deux secondes sur cette touche.

Valider par **OK** pour raccrocher l'appel.

i

Le système accède au répertoire du téléphone selon la compatibilité de celui-ci et pendant la connexion en Bluetooth.

i

A partir de certains téléphones connectés en Bluetooth, vous pouvez envoyer un contact vers le répertoire de l'autoradio. Les contacts ainsi importés sont enregistrés dans un répertoire permanent visible par tous, quelque soit le téléphone connecté. Le menu du répertoire est inaccessible tant que celui-ci est vide.

Arborescence(s) écran(s)

Écran A

1 Radio-CD

2 Suivi RDS

2 Mode REG

2 Répétition CD

2 Lecture Aléatoire

1 Config véhic*

2 Ess vit mar

2 Éclai accomp

1 Options

2 Diagnostic

3 Consulter

3 Abandonner

1 Unités

2 Température : °Celsius / °Fahrenheit

2 Consommations carburant : KM/L -
L/100 - MPG

1 Réglage AFF

2 Année

2 Mois

2 Jour

2 Heure

2 Minutes

2 Mode 12 H/24 H

1 Langues

2 Français

2 Italiano

2 Nederlands

2 Portugès

2 Portugès do Brasil

2 Deutsch

2 English

2 Español

2 Čeština

2 Hrvatski

2 Magyar

* Les paramètres varient suivant niveau de gamme du modèle.

Écran C

OK

Un appui sur la molette **OK** permet d'accéder à des menus raccourcis suivant l'affichage à l'écran.

Radio

- 1** activer / désactiver RDS
- 1** activer / désactiver mode REG
- 1** activer / désactiver radiotext

CD / CD MP3

- 1** activer / désactiver Intro
- 1** activer / désactiver répétition plages
(tout le CD en cours pour CD, tout le dossier en cours pour CD MP3)
- 1** activer / désactiver lecture aléatoire
(tout le CD en cours pour CD, tout le dossier en cours pour CD MP3)

USB

- 1** activer / désactiver répétition des plages (du dossier / artiste / genre / playlist en cours de lecture)
- 1** activer / désactiver lecture aléatoire (du dossier / artiste / genre / playlist en cours de lecture)

Écran C

MENU

Un appui sur la touche **MENU** permet d'afficher :



Fonctions audio

1 Fonctions audio

2 Préférences bande FM

3 Suivi de fréquence (RDS)

4 Activer / désactiver

3 Mode régional (REG)

4 Activer / désactiver

3 Affichage radiotext (RDTXT)

4 Activer / désactiver

2 Modes de lecture

3 Répétition album (RPT)

4 Activer / désactiver

3 Lecture aléatoire plages (RDM)

4 Activer / désactiver



Ordinateur de Bord

1 Saisir distance jusqu'à destination

2 Distance : x km

1 Journal des alertes

2 Diagnostic véhicule

1 État des fonctions

2 Fonctions activées ou désactivées



Personnalisation - Configuration

1 Définir les paramètres véhicule*

1 Configuration afficheur

2 Réglage luminosité-vidéo

3 Vidéo normale

3 Vidéo inverse

3 Réglage luminosité (- +)

2 Réglage date et heure

3 Réglage jour/mois/année

3 Réglage heure/minute

3 Choix mode 12h / 24h

2 Choix des unités

3 l/100 km - mpg - km/l

3 °Celsius / °Fahrenheit

1 Choix de la langue



Bluetooth : Téléphone - Audio

1 Configuration Bluetooth

2 Connecter/Déconnecter un appareil

2 Fonction téléphone

2 Fonction Streaming audio

3 Consulter les appareils jumelés

3 Supprimer un appareil jumelé

3 Effectuer une recherche Bluetooth

1 Appeler

2 Journal des appels

3 Répertoire

1 Gérer l'appel téléphonique

2 Raccrocher l'appel en cours

2 Activer le mode secret

* Les paramètres varient suivant le véhicule.

Questions fréquentes

Le tableau ci-après regroupe les réponses aux questions les plus fréquemment posées concernant votre autoradio.

QUESTION	RÉPONSE	SOLUTION
Moteur coupé, l'autoradio s'arrête après plusieurs minutes d'utilisation.	Lorsque le moteur est coupé, le temps de fonctionnement de l'autoradio dépend du niveau de charge de la batterie. L'arrêt est normal : l'autoradio se met en mode économie d'énergie et se coupe afin de préserver la batterie du véhicule.	Démarrer le moteur du véhicule afin d'augmenter la charge de la batterie.
Le message "le système audio est en surchauffe" s'affiche à l'écran.	Afin de protéger l'installation en cas de température environnante trop élevée, l'autoradio bascule dans un mode automatique de protection thermique menant à une réduction du volume sonore ou à l'arrêt de la lecture du CD.	Couper le système audio pendant quelques minutes afin de laisser le système refroidir.

Radio

QUESTION	RÉPONSE	SOLUTION
Il y a un écart de qualité sonore entre les différentes sources audio (radio, CD...).	Pour permettre une qualité d'écoute optimum, les réglages audio (Volume, Grave, Aigus, Ambiance, Loudness) peuvent être adaptés aux différentes sources sonores, ce qui peut générer des écarts audibles lors d'un changement de source (radio, CD...).	Vérifier que les réglages audio (Volume, Grave, Aigus, Ambiance, Loudness) sont adaptés aux sources écoutées. Il est conseillé de régler les fonctions audio (Grave, Aigus, Balance Ar-Av, Balance Ga-Dr) sur la position milieu, de sélectionner l'ambiance musicale "Aucune", de régler la correction loudness sur la position "Active" en mode CD et sur la position "Inactive" en mode radio.

QUESTION	RÉPONSE	SOLUTION
Les stations mémorisées ne fonctionnent pas (pas de son, 87,5 Mhz s'affiche...).	La gamme d'onde sélectionnée n'est pas la bonne.	Appuyer sur la touche BAND AST pour retrouver la gamme d'onde (AM, FM1, FM2, FMAST) où sont mémorisées les stations.
L'annonce trafic (TA) est affichée. Je ne reçois aucune information routière.	La station radio ne participe pas au réseau régional d'information trafic.	Basculer sur une radio qui diffuse des informations trafic.
La qualité de réception de la station radio écoutée se dégrade progressivement ou les stations mémorisées ne fonctionnent pas (pas de son, 87,5 Mhz s'affiche...).	Le véhicule est trop éloigné de l'émetteur de la station écoutée ou aucun émetteur n'est présent dans la zone géographique traversée.	Activer la fonction RDS afin de permettre au système de vérifier si un émetteur plus puissant se trouve dans la zone géographique.
	L'environnement (colline, immeuble, tunnel, parking en sous-sol...) bloque la réception, y compris en mode de suivi RDS.	Ce phénomène est normal et ne traduit pas une défaillance de l'autoradio.
	L'antenne est absente ou a été endommagée (par exemple lors du passage dans une station de lavage automatique ou dans un parking souterrain).	Faire vérifier l'antenne par le réseau PEUGEOT.
Coupsures du son de 1 à 2 secondes en mode radio.	Le système RDS recherche, pendant cette brève coupure du son, une autre fréquence pour permettre une meilleure réception de la station.	Désactiver la fonction RDS si le phénomène est trop fréquent et toujours sur le même parcours.

Média

QUESTION	RÉPONSE	SOLUTION
Le message "Erreur périphérique USB" s'affiche à l'écran. La connexion Bluetooth se coupe.	Le niveau de charge batterie du périphérique peut être insuffisant.	Recharger la batterie de l'équipement périphérique.
	La clé USB n'est pas reconnue. La clé USB est peut être corrompue.	Reformater la clé USB.
Le CD est éjecté systématiquement ou n'est pas lu par le lecteur.	Le CD est placé à l'envers, illisible, ne contient pas de données audio ou contient un format audio illisible par l'autoradio. Le CD est protégé par un système de protection anti-piratage non reconnu par l'autoradio.	<ul style="list-style-type: none"> - Vérifier le sens de l'insertion du CD dans le lecteur. - Vérifier l'état du CD : le CD ne pourra pas être lu s'il est trop endommagé. - Vérifier le contenu s'il s'agit d'un CD gravé : consulter les conseils de la rubrique "Audio". - Le lecteur CD de l'autoradio ne lit pas les DVD. - Du fait d'une qualité insuffisante, certains CD gravés ne seront pas lus par le système audio.
Le son du lecteur CD est dégradé.	Le CD utilisé est rayé ou de mauvaise qualité.	Insérer des CD de bonne qualité et les conserver dans de bonnes conditions.
	Les réglages de l'autoradio (graves, aigus, ambiances) sont inadaptés.	Ramener le niveau d'aigus ou de graves à 0, sans sélectionner d'ambiance.

Téléphone

QUESTION	RÉPONSE	SOLUTION
Je n'arrive pas à accéder à ma boîte vocale.	Peu de téléphones ou d'opérateurs permettent d'utiliser cette fonctionnalité.	

Ce guide présente tous les équipements disponibles sur l'ensemble de la gamme.

Votre véhicule reprend une partie des équipements décrits dans ce document, en fonction du niveau de finition, de la version et des caractéristiques propres au pays de commercialisation.

Les descriptions et figures sont données sans engagement. Automobiles PEUGEOT se réserve le droit de modifier les caractéristiques techniques, équipements et accessoires sans être tenue de mettre à jour le présent guide.

Ce document fait partie intégrante de votre véhicule. Pensez à le remettre au nouveau propriétaire en cas de cession. De même, des autocollants sont présents dans votre véhicule pour vous avertir de certaines précautions à prendre pour votre sécurité ; ne les décollez pas, ils seront également utiles au nouveau propriétaire.

Automobiles PEUGEOT atteste, par application des dispositions de la réglementation européenne (Directive 2000/53) relative aux véhicules hors d'usage, qu'elle atteint les objectifs fixés par celle-ci et que des matières recyclées sont utilisées dans la fabrication des produits qu'elle commercialise.

Les reproductions et traductions même partielles de ce document sont interdites sans autorisation écrite d'Automobiles PEUGEOT.

Les éléments de carrosserie arrière du véhicule ont été conçus pour éviter les projections.

Nous attirons votre attention sur les points suivants :

- La pose d'un équipement ou d'un accessoire électrique non référencé par Automobiles PEUGEOT peut entraîner une panne des systèmes électriques de votre véhicule. Rendez-vous dans le réseau PEUGEOT pour prendre connaissance de l'offre d'accessoires référencés.
- Pour des raisons de sécurité, l'accès à la prise diagnostic, associée aux systèmes électroniques embarqués équipant le véhicule, est strictement réservé au réseau PEUGEOT ou à un atelier qualifié, disposant d'un outillage adapté (risques de dysfonctionnement des systèmes électroniques embarqués pouvant générer des pannes ou des accidents graves). La responsabilité du constructeur ne saurait être engagée en cas de non-respect de cette consigne.
- Toute modification ou adaptation non prévue ni autorisée par Automobiles PEUGEOT ou réalisée sans respecter les prescriptions techniques définies par le constructeur entraîne la suspension des garanties légale et contractuelle.

Imprimé en UE

Français

02-16

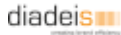

PEUGEOT

AUTOMOBILES PEUGEOT - Siège Social : 75, avenue de la Grande-Armée 75016 Paris - France

Tél. : +33 (0)1 40 66 55 11 - Fax : +33 (0)1 40 66 54 14 - Téléc. : 645 700 F

<http://www.peugeot.com>

Société anonyme au capital de 172.711.770 € - R.C.S. : 552 144 503 R.C.S. Paris - SIRET : 552 144 503 00018 - APE : 2910Z

